

OLYMPUS®

CÁMARA DIGITAL

FE-5020/X-935

FE-4010/X-930

Manual de instrucciones

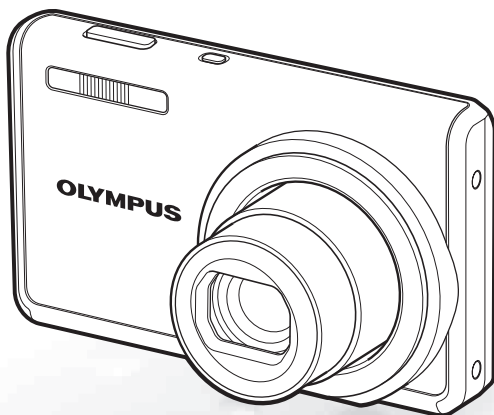

- Le agradecemos la adquisición de esta cámara digital Olympus. Antes de empezar a usar su nueva cámara, lea atentamente estas instrucciones para obtener un máximo rendimiento y una mayor duración. Guarde este manual en un lugar seguro para futuras consultas.
- Antes de tomar fotografías importantes, le recomendamos que realice varias tomas de prueba para familiarizarse con el uso de su cámara.
- Con el fin de mejorar continuamente sus productos, Olympus se reserva el derecho a actualizar o modificar la información incluida en este manual.
- Las ilustraciones de las pantallas y de la cámara que aparecen en este manual fueron hechas durante el proceso de desarrollo y pueden diferir del producto real. A menos que se especifique de otra manera, la explicación sobre estas ilustraciones se da para FE-5020/X-935.

Paso 1

Comprobación de los contenidos de la caja



Cámara digital



Correa



Cable USB



Batería de ion de litio LI-42B



Cable AV

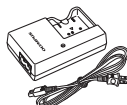

Cargador de batería LI-41C



Adaptador microSD

Otros accesorios no mostrados: Manual de instrucciones (este manual), OLYMPUS Master 2, tarjeta de garantía. Los contenidos pueden variar dependiendo del lugar de la compra.

Paso 2

Preparación de la cámara

"Preparación de la cámara" (p. 10)

Paso 3

Toma y reproducción de imágenes

"Toma, reproducción y borrado" (p. 14)

Paso 4

Cómo usar la cámara

"Tres tipos de operaciones de ajuste" (p. 3)

Paso 5

Impresión

"Impresión directa (PictBridge)" (p. 35)
"Reservas de impresión (DPOF)" (p. 38)

Índice

- **Nombres de las piezas**..... 6
- **Preparación de la cámara**..... 10
- **Toma, reproducción y borrado**..... 14
- **Uso de los modos de toma**..... 17
- **Uso de las funciones de toma**..... 19
- **Uso de las características de reproducción**..... 22
- **Menús de funciones de toma** 23
- **Menús para las funciones de reproducción, edición e impresión**..... 28
- **Menús para otros ajustes de cámara**..... 31
- **Impresión** 35
- **Uso del programa OLYMPUS Master 2**.. 40
- **Consejos de manejo**..... 42
- **Apéndice** 46
- **Índice** 61

Tres tipos de operaciones de ajuste

Uso del menú

Puede accederse a varios ajustes de cámara a partir de los menús, incluyendo algunas funciones utilizadas durante la toma y la reproducción así como a los ajustes de fecha/hora y de pantalla.

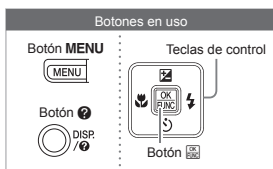

- ! Puede haber menús no disponibles dependiendo de los otros ajustes relacionados o del modo **SCN** (p. 17).

1 Presione el botón **MENU**.

- En este ejemplo se explica cómo utilizar los menús para poder ajustar la opción [SALVAPANT.].

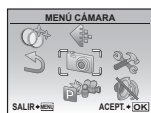

Menú superior del modo de toma

2 Use \leftarrow \rightarrow \uparrow \downarrow para seleccionar el menú deseado, y presione el botón $\left[\square\right]$.

- ! Al presionar y mantener apretado el botón $\left[\square\right]$ aparece en pantalla una explicación (guía de menú) de la opción seleccionada.



Submenú 1

3 Use \leftarrow \rightarrow para seleccionar el submenú deseado 1, y presione el botón $\left[\square\right]$.

Ficha de página

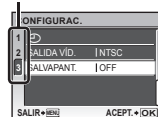

Submenú 2

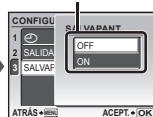

- ! Para mover rápidamente al submenú deseado, presione \rightarrow a fin de resaltar la ficha de página, y luego use \leftarrow \rightarrow para mover la página. Presione $\left[\square\right]$ para regresar al submenú.

- ! Algunos menús contienen submenús que aparecen al presionar el botón $\left[\square\right]$.

4 Use \leftarrow \rightarrow para seleccionar el submenú 2, y presione el botón $\left[\square\right]$.

- Una vez realizado algún ajuste, la presentación regresa a la pantalla anterior.

- ! Puede haber operaciones adicionales. “Ajustes de menú” (p. 23 a 34)

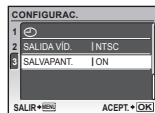







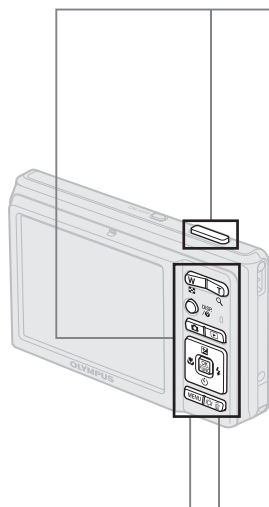

5 Presione el botón **MENU** para completar la configuración.

Uso de los botones directos

A las funciones de toma usadas con frecuencia se puede acceder mediante los botones directos.



- Botón disparador (p. 14)
- Botón  (modos de disparo/cambiar modos de disparo) (p. 17, 18)
- Botón  (reproducir) (p. 15)
- Botones del zoom (p. 19)
- Botón  (compensación de la exposición) (p. 20)
- Botón  (macro) (p. 20)
- Botón  (flash) (p. 19)
- Botón  (disparador automático) (p. 21)
- Botón **DISP.**  (cambiar pantalla de información/guía de menús) (p. 21, 22/p. 17)
- Botón  (reforzar contraluz/borrar) (p. 21/ p. 16, 30)

Uso del menú FUNC (p. 21)

Las funciones del menú de toma usadas con frecuencia pueden ajustarse con menos pasos desde menú FUNC.

Botón  (p. 21)

Botones en uso

Teclas de control



Índice de menús

Menús de funciones de toma

En el modo de toma, se pueden configurar los ajustes.

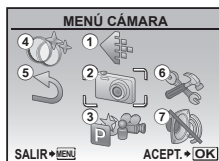

Menú superior del modo de toma

- ① CALIDAD IMAGEN..... p. 23
- ② MENÚ CÁMARA
 - WB..... p. 24
 - ISO..... p. 24
 - ZOOM PRECISO..... p. 25
 - DIS MOD VÍDEO..... p. 25
 - (Imágenes fijas/videos)..... p. 25
 - PANORAMA..... p. 26
 - MODO AF..... p. 26
- ③ CAMBIAR MODOS
 - DISPARO

- P**..... p. 14
- i**AUTO..... p. 17
- p. 18
- SCN**..... p. 17
- VIDEO..... p. 18
- ④ FILTRO MÁGICO..... p. 27
- ⑤ RESTAURAR..... p. 27
- ⑥ CONFIGURAC.
 - FORMATEAR..... p. 31
 - BACKUP..... p. 31
 - (Idioma)..... p. 31
 - MAPEO PIX. p. 31

- p. 31
- SALVAR AJUST..... p. 32
- PW ON SETUP..... p. 32
- MENÚ COLOR..... p. 32
- SONIDO..... p. 33
- (Monitor)..... p. 33
- (Fecha/hora)..... p. 33
- SALIDA VÍD..... p. 34
- SALVAPANT..... p. 34
- ⑦ MODO SILENC..... p. 34

Menús para las funciones de reproducción, edición e impresión

En el modo de reproducción, se pueden configurar los ajustes.

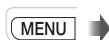

Menú superior del modo de reproducción

- ① DIAPOS..... p. 28
- ② PERFECT FIX..... p. 28
- ③ EDICION
 - (Cambiar de tamaño)..... p. 28
 - (Recortar)..... p. 28
 - INDICE..... p. 29

- ④ MENÚ REPROD.
 - (Proteger)..... p. 29
 - (Rotar)..... p. 29
 - (Añadir sonido a imágenes fijas)..... p. 29
- ⑤ BORRAR..... p. 30

- ⑥ ORDEN IMPRES..... p. 30
- ⑦ CONFIGURAC.
 - * Igual que los "Menús de funciones de toma"
- ⑧ MODO SILENC..... p. 34



Nombres de las piezas

Cámara

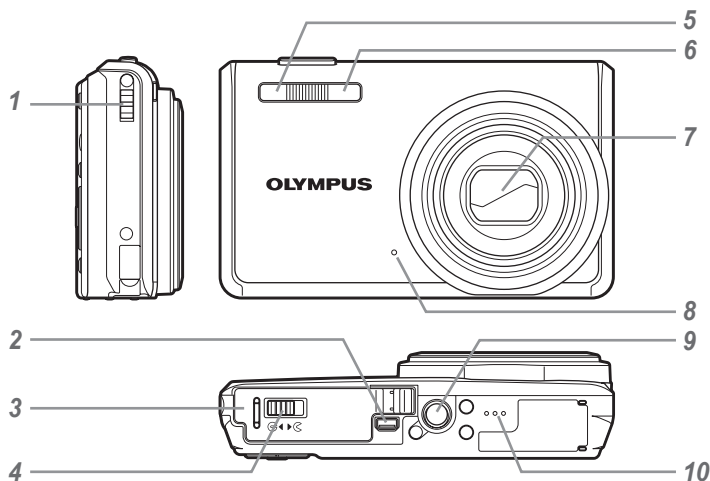

FE-4010/X-930

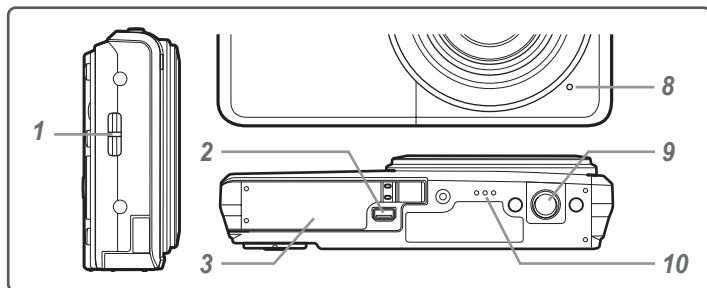

- | | | | | | |
|---|---|---------------|----|-----------------------------------|-----------|
| 1 | Enganche para correa | p. 10 | 5 | Luz del disparador automático.... | p. 21 |
| 2 | Multiconector | p. 34, 35, 40 | 6 | Flash | p. 19 |
| 3 | Tapa del compartimento
de la batería/tarjeta | p. 11 | 7 | Objetivo..... | p. 46, 59 |
| 4 | Bloqueo del compartimento
de la batería/tarjeta ¹ | p. 11 | 8 | Micrófono | p. 25, 29 |
| | | | 9 | Rosca de trípode | |
| | | | 10 | Altavoz | |

¹ Sólo disponible en el modelo FE-5020/X-935.

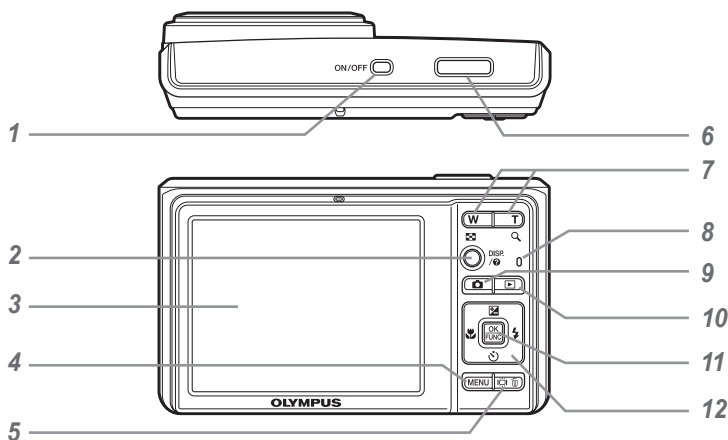

- | | |
|--|--|
| <p>1 Botón ON/OFF p. 13</p> <p>2 Botón DISP. (cambiar pantalla de información/guía de menús)..... p. 21, 22/p. 17</p> <p>3 Monitor..... p. 14, 42</p> <p>4 Botón MENU p. 3</p> <p>5 Botón I/O/ (reforzar contraluz/borrar) p. 21/p. 16, 30</p> <p>6 Botón disparador p. 14</p> <p>7 Botones del zoom p. 19</p> <p>8 Luz de acceso a tarjeta..... p. 47</p> | <p>9 Botón 📷 (modos de disparo/cambiar modos de disparo)..... p. 17, 18</p> <p>10 Botón ▶ (reproducción)..... p. 15</p> <p>11 Botón OK/FUNC p. 3, 21</p> <p>12 Teclas de control..... p. 3, 12</p> <p style="padding-left: 20px;">Botón ☒ (compensación de la exposición/impresión) p. 20</p> <p style="padding-left: 20px;">Botón 🌸 (macro)..... p. 20</p> <p style="padding-left: 20px;">Botón ⏪ (disparador automático) p. 21</p> <p style="padding-left: 20px;">Botón ⚡ (flash) p. 19</p> |
|--|--|

Pantalla del modo de toma



Imagen fija



Vídeo

- | | |
|--|---|
| <p>1 Modo de toma..... p. 14</p> <p>2 Modo de flash p. 19</p> <p>3 Modo silencioso p. 34</p> <p>4 Estabilización de imagen digital ... p. 25</p> <p>5 Macro/supermacro p. 20</p> <p>6 Comprobación de batería p. 10</p> <p>7 Espera de flash/aviso de movimiento de cámara/ carga de flash p. 19, 42</p> <p>8 Marca de destino AF p. 14</p> <p>9 Grabación de sonido..... p. 25</p> | <p>10 Número de imágenes fijas almacenables/tiempo de grabación restante p. 14/p. 18</p> <p>11 Memoria actual p. 47</p> <p>12 Disparador automático..... p. 21</p> <p>13 Valor de apertura p. 14</p> <p>14 Velocidad del obturador p. 14</p> <p>15 Compensación de la exposición... p. 20</p> <p>16 Compresión/frecuencia (fotogramas por segundo) p. 23</p> <p>17 Tamaño de imagen p. 23</p> <p>18 ISO..... p. 24</p> <p>19 Balance del blanco p. 24</p> |
|--|---|

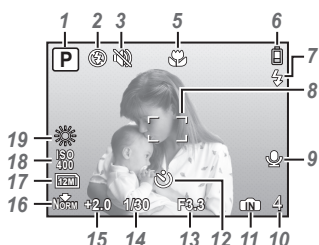
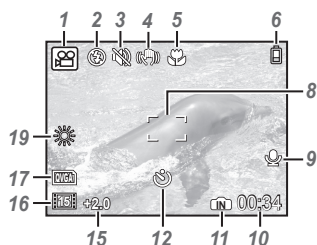
Pantalla del modo de reproducción



Imagen fija



Vídeo

- | | |
|---|---|
| 1 Modo silencioso p. 34 | 10 Número de archivo - |
| 2 Reserva de impresión/
número de impresiones p. 38/p. 37 | 11 Número de fotograma/Tiempo
transcurrido/tiempo total de grabación
..... p. 15/p. 16 |
| 3 Grabación de sonido..... p. 29 | 12 Memoria actual p. 47 |
| 4 Proteger p. 29 | 13 Compresión/frecuencia
(fotogramas por segundo) p. 23 |
| 5 Comprobación de batería p. 10 | 14 ISO..... p. 24 |
| 6 Valor de apertura p. 14 | 15 Fecha y hora p. 13 |
| 7 Compensación de la exposición... p. 20 | 16 Velocidad del obturador p. 14 |
| 8 Balance de blancos p. 24 | |
| 9 Tamaño de imagen p. 23 | |

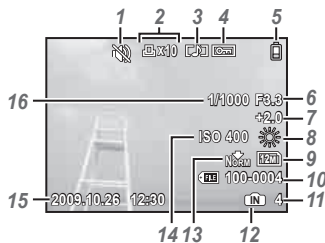
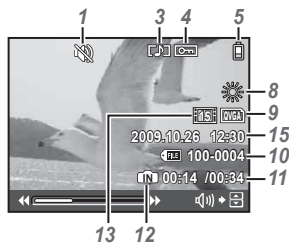
Preparación de la cámara

Colocación de la correa de la cámara

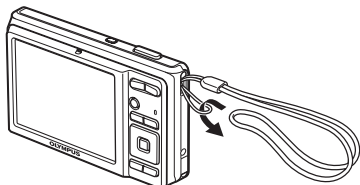

- ! Tire de la correa para que quede apretada y no se suelte.

Carga de la batería

- ! El cargador de la batería suministrado (tipo plug-in o cable de CA) variará dependiendo de la región en que haya adquirido la cámara.
Si su cargador de batería es de tipo plug-in, enchúfelo directamente a la toma de CA.

Ejemplo: Cargador de batería de tipo cable de CA

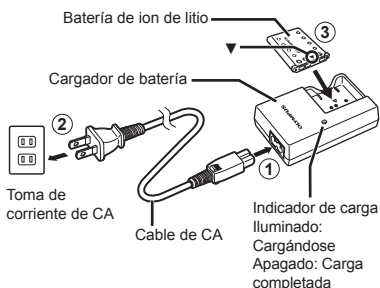

- ! La batería viene parcialmente cargada. Antes de usarla, asegúrese de cargar la batería hasta que el indicador de carga se apague (hasta 2 horas).
- ! Si el indicador de carga no se enciende o parpadea, puede que la batería no esté insertada correctamente o que la batería o el cargador esté estropeado.
- ! Para obtener más detalles sobre la batería y el cargador, consulte el apartado "Batería y cargador" (p. 46).

Cuándo cargar las baterías

Cargue la batería cuando aparezca el siguiente mensaje de error.

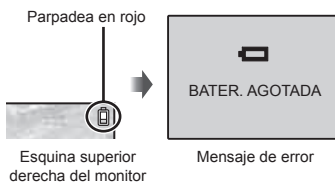

Inserción de la batería y de la tarjeta xD-Picture Card™ (vendida aparte) en la cámara

- ⚠ No introduzca nada que sea distinto de la tarjeta xD-Picture Card o del Adaptador microSD en la cámara.

1

FE-5020/X-935

FE-4010/X-930

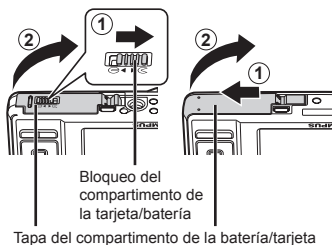

2

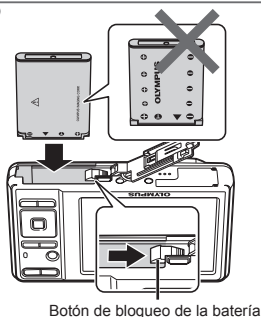

- ⚠ Inserte la batería introduciendo primero el polo que lleva la marca ▼, con las marcas + orientadas hacia el botón de bloqueo de la batería. Si se daña el exterior de la batería (rozaduras, etc.), ésta puede recalentarse o explotar.
- ⚠ Inserte la batería al tiempo que desliza el botón de bloqueo de la batería en la dirección de la flecha.
- ⚠ Deslice el botón de bloqueo de la batería en la dirección de la flecha para desbloquear la batería, y a continuación extraígalas.
- ⚠ Apague la cámara antes de abrir la tapa del compartimento de la batería/tarjeta.
- ⚠ Al usar la cámara, asegúrese de cerrar la cubierta del compartimento de la batería/tarjeta.

3

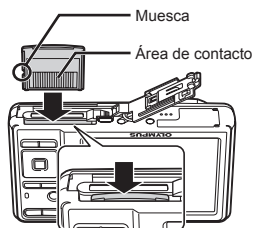

- ⚠ Insértela derecha hasta que encaje en su posición con un chasquido.
- ⚠ No toque el área de contacto con las manos.

4

FE-5020/X-935

FE-4010/X-930

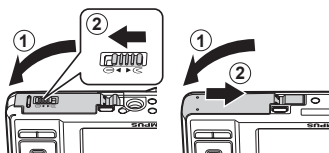

- ⚠ Esta cámara permite al usuario tomar fotos usando la memoria interna aunque no haya ninguna tarjeta xD-Picture Card (vendida aparte) insertada. "Uso de una tarjeta xD-Picture Card" (p. 47)
- ⚠ "Número de fotografías almacenables (imágenes fijas)/duración de la grabación continuada (vídeos) en la memoria interna y en la tarjeta xD-Picture Card" (p. 48)

Para extraer la tarjeta xD-Picture Card

1

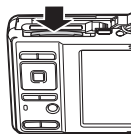

2

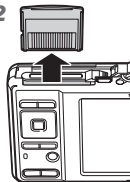

- ⚠ Presione la tarjeta hasta que emita un chasquido y sea parcialmente expulsada, y luego agarre la tarjeta para extraerla.

Uso de la tarjeta microSD/ tarjeta microSDHC (vendida aparte)

Una tarjeta microSD o tarjeta microSDHC (en adelante designadas ambas como tarjeta microSD) también es compatible con esta cámara si se usa un Adaptador microSD.

! "Uso de un Adaptador microSD" (p.49)

1 Inserte la tarjeta microSD en el Adaptador microSD.

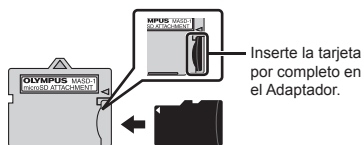

2 Inserte el Adaptador microSD en la cámara.

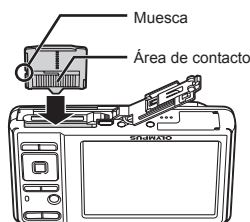

Para extraer la tarjeta microSD



Tire la tarjeta microSD hacia fuera perpendicularmente.

! No toque el área de contacto del Adaptador microSD y/o de la tarjeta microSD.

Teclas de control y guía de operaciones

Los símbolos \triangle ∇ \leftarrow \rightarrow \square \square que aparecen en las distintas pantallas de ajuste y de reproducción de videos indican que se utiliza el teclado de control.

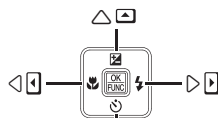
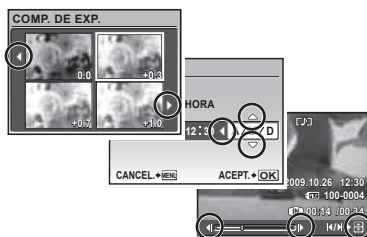

Teclas de control

Las guías de operaciones mostradas al pie de la pantalla indican si se usa el botón **MENU**, el botón **OK**, los botones del zoom, o el botón **OK**.

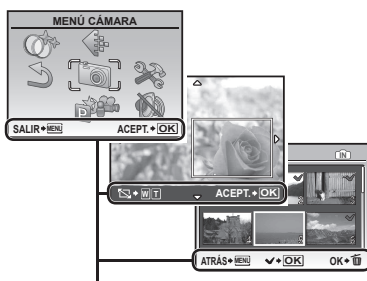

Guía de operaciones

Ajuste de la fecha y la hora

La fecha y la hora configuradas aquí se guardan en los nombres de archivos de imagen, impresiones de fechas, y otros datos.

1 Presione el botón ON/OFF para encender la cámara.

- Cuando la fecha y la hora no están configuradas, aparece la pantalla de configuración correspondiente.

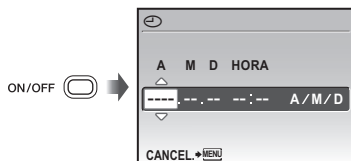

Pantalla de configuración de fecha y hora

2 Use para seleccionar el año [A].

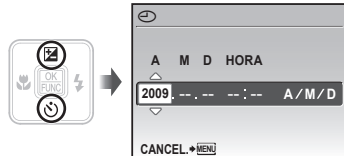

3 Presione para guardar la configuración de [A].

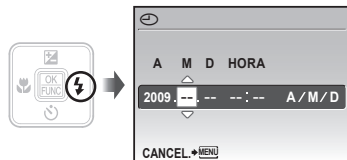

4 Como en los Pasos 2 y 3, use y el botón para establecer [M] (mes), [D] (día), [HORA] (horas y minutos) y [A/M/D] (orden de fecha).

- ❗ Para una configuración más precisa, presione el botón cuando la señal horaria alcance los 00 segundos.
- ❗ Para cambiar la fecha y la hora, realice el ajuste desde el menú. [] (Fecha/hora) (p. 33)

Cambio del idioma de la pantalla

El idioma del menú y de los mensajes de error que aparecen en el monitor es seleccionable.

1 Presione el botón MENU, y presione para seleccionar [] (CONFIGURAC.).

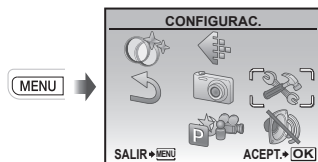

2 Presione el botón.

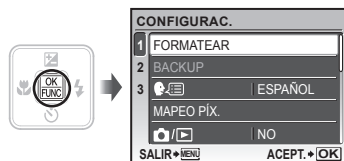

3 Use para seleccionar [], y presione el botón .

4 Use para seleccionar el idioma, y presione el botón .

5 Presione el botón MENU.

Toma, reproducción y borrado

Toma con valor de apertura y velocidad de obturador óptimas (modo P)

En este modo, se activan los ajustes de disparo automáticos, a la vez que es posible modificar una gran variedad de funciones del menú de disparo como la compensación de la exposición, equilibrio del blanco, etc.

1 Presione el botón ON/OFF para encender la cámara.

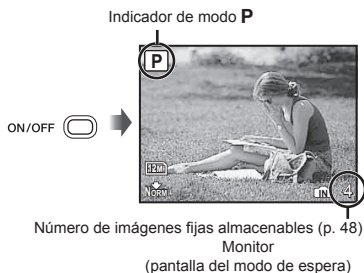

- ! Si el modo **P** no aparece en pantalla, pulse el botón varias veces para seleccionarlo.

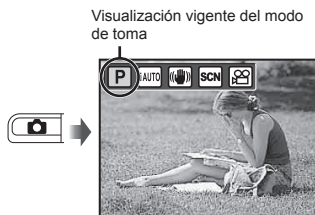

- ! Pulse el botón **ON/OFF** de nuevo para apagar la cámara.

2 Apunte la cámara y encuadre la toma.

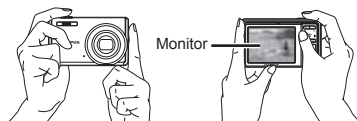

Empuñadura horizontal



- ! Cuando sujete la cámara, tenga cuidado de no cubrir el flash con los dedos, etc.

3 Presione el botón disparador hasta la mitad de su recorrido para enfocar el objeto.

- Cuando la cámara enfoca el objeto, se fija la exposición (se muestran la velocidad del obturador y el valor de apertura), y la marca de destino AF cambia de color al verde.
- Si la marca de destino AF parpadea en rojo, significa que la cámara no se ha podido enfocar. Intente volver a enfocar.

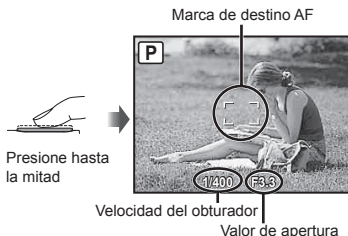

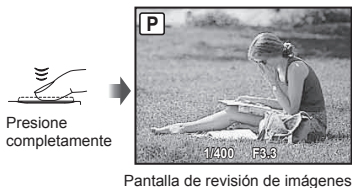

- ! "Enfoque" (p. 44)

- 4** Para tomar la fotografía, presione el botón disparador suavemente hasta el final de su recorrido con cuidado de no mover la cámara.



Para ver las imágenes durante la toma

Al presionar el botón  se habilita la reproducción de imágenes. Para regresar a la toma, o bien presione de nuevo el botón  o bien presione el botón disparador hasta la mitad de su recorrido.

Para tomar vídeos

"Toma de vídeos (modo )" (p. 18)

Visualización de imágenes

- 1** Presione el botón .

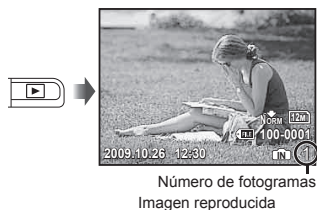

- 2** Use    para seleccionar una imagen.

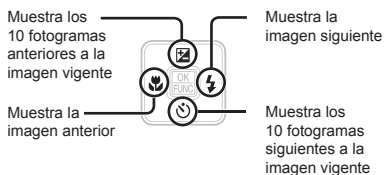

-  El tamaño de las imágenes en pantalla puede cambiarse. "Vista de índice y vista de cerca" (p. 22)

Para reproducir vídeos

Seleccione un vídeo y presione el botón .



Operaciones durante la reproducción de vídeos

Volumen: Durante la reproducción, presione  .



Avance rápido: Presione y mantenga apretado .

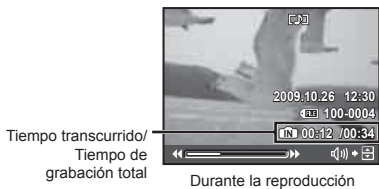

Rebobinado: Presione y mantenga apretado .

Pausa: Presione el botón .



Primer (último) fotograma/avance de fotogramas:

Durante la pausa, presione  para mostrar el primer fotograma, y presione  para mostrar el último fotograma.

Mantenga pulsado  para reproducir un vídeo, o bien  para reproducir un vídeo en sentido inverso.

Presione el botón  para reanudar la reproducción.





Para detener la reproducción del vídeo

Presione el botón **MENU**.

Borrado de imágenes durante la reproducción (Borrado de una imagen)

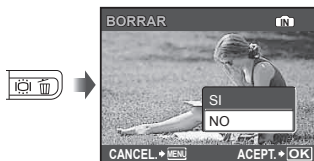
- 1 Presione el botón  cuando aparezca en pantalla la imagen que desee borrar.





- 2 Presione  para seleccionar [SI], y presione el botón .

 [BORRAR] (p. 30)



Uso de los modos de toma

- ! Cada vez que se pulsa el botón , cambia el modo de disparo en este orden: **P**, **iAUTO**, , **SCN**, . Al cambiar a otro modo de toma, la mayoría de las opciones con un ajuste que no sea el modo **P** volverá a los ajustes predeterminados para cada modo de toma respectivo.

Uso del mejor modo para la escena de toma (modo SCN)

- 1 Pulse el botón  durante unos segundos para ajustar **SCN**.

















- Aparece una explicación del modo seleccionado si se mantiene apretado el botón .

- 2 Use   para seleccionar el mejor modo de toma para la escena, y presione el botón .

Icono que indica el modo de escena establecido







- ! En el modo **SCN**, los ajustes de toma óptimos están preprogramados para determinadas condiciones de toma. Por este motivo, en algunos modos no se pueden cambiar los ajustes.

Submenú 1	Aplicación
 RETRATO/  PAISAJE/  ESC.NOCT."/	La cámara toma una fotografía en el modo correspondiente al entorno de la toma.
 NOCHE+RETRATO"/	
 DEPORTE/  INTERIORES/  VELAS/  AUTO - RETRATO/  PUESTA SOL."/>	
 FUEG.ARTIF."/	
 COCINA/  DOCUMENTOS/  PLAYA Y NIEVE/  ESCENA MASCOTA	

- ! Si el sujeto está oscuro, se activa automáticamente la función de reducción de ruido. Esto prácticamente duplica el tiempo de grabación, durante el cual no se pueden tomar otras fotografías.

Fotografiar un sujeto en movimiento, por ejemplo un animal (ESCENA MASCOTA)

- 1 Utilice   para seleccionar [ ESCENA MASCOTA], y pulse el botón  para aceptar.
- 2 Sujete la cámara para alinear la marca de destino AF con el sujeto y pulse .
 - Cuando la cámara reconoce al sujeto, la marca de destino AF sigue automáticamente su movimiento para mantenerlo enfocado de forma continua.
"Mantener enfocado un objeto en movimiento (AF Continuo)" (p. 26).

Toma con ajustes automáticos (modo iAUTO)

Dependiendo de la escena, la cámara selecciona automáticamente el modo de disparo idóneo de entre [RETRATO]/[PAISAJE]/[NOCHE+RETRATO]/[DEPORTE]/[MACRO]. Este modo completamente automático permite al usuario tomar fotografías con el mejor modo para la escena de disparo con tan sólo pulsar el botón del obturador. Las configuraciones en el modo de función de toma no están disponibles en el modo **iAUTO**.

- 1 Pulse el botón  durante unos segundos para ajustar **iAUTO**.

El icono cambia dependiendo del tipo de escena que la cámara selecciona automáticamente.

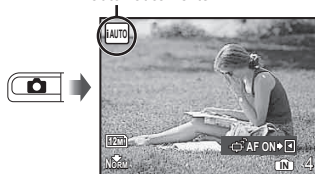

- Pulse el botón de disparo levemente o pulse el botón **DISP.** para comprobar el modo de disparo que la cámara ha seleccionado automáticamente.

- ❗ Es posible que en algunos casos la cámara no pueda seleccionar el modo de disparo deseado.
- ❗ Si la cámara no puede identificar el modo más óptimo se seleccionará el modo **P**.

Mantener enfocado un objeto en movimiento (AF Continuo)

Pulse  para activar el estado latente de AF continuo. Para saber cómo iniciar el seguimiento, consulte "Mantener enfocado un sujeto en movimiento (AF Continuo)" (p. 26).

Uso del modo de estabilización de imagen digital (modo)

Este modo permite al usuario reducir la borrosidad causada por el movimiento de la cámara y del objeto.

- 1 Pulse el botón  durante unos segundos para ajustar .

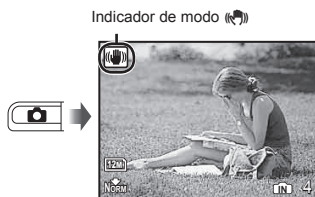

- ❗ Al cambiar a cualquiera de los otros modos de disparo, la mayoría de los ajustes de las funciones en el modo  cambiarán a los valores predeterminados del modo que acaba de seleccionar.

Toma de vídeos (modo)

- 1 Pulse el botón  durante unos segundos para ajustar .

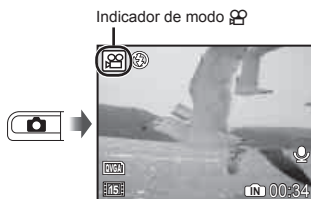

- 2 Presione el botón disparador hasta la mitad de su recorrido para enfocar el objeto, y presiónelo suavemente hasta el fondo para empezar a grabar.

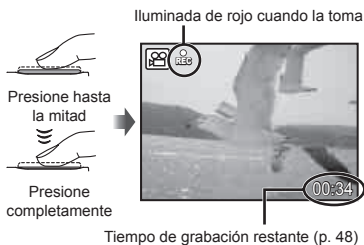

- 3 Presione suavemente el botón disparador hasta el fondo para detener la grabación.

- ❗ También se grabará el sonido.
- ❗ Durante la grabación de audio, sólo se puede usar el zoom digital. Para grabar el vídeo con el zoom óptico, ajuste  (vídeos) (p. 25) en [OFF].



Uso de las funciones de toma

Uso del zoom

Presionando los botones del zoom se ajusta el intervalo de toma.

Pulsación hacia el extremo de ángulo abierto (W) Pulsación hacia el extremo de telefoto (T)

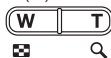

Barra de zoom

- Zoom óptico: 5x (FE-5020/X-935)
4x (FE-4010/X-930)
zoom digital: 4x
- Se recomienda el uso del modo (p. 18) para realizar tomas con el zoom de telefoto.

Toma de imágenes de mayor tamaño sin reducir la calidad de imagen

[ZOOM PRECISO] (p. 25)

- El aspecto de la barra de zoom identifica el estado del zoom preciso/zoom digital.

Cuando se usa el zoom óptico y el zoom digital

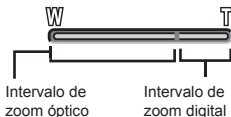

Cuando se usa el zoom preciso



Uso del flash

Las funciones de flash pueden seleccionarse para ajustarse mejor a las condiciones de toma.

1 Presione el botón .



2 Use para seleccionar la opción de ajuste, y presione el botón para establecerlo.

Opción	Descripción
FLASH AUTO	El flash se dispara automáticamente en circunstancias de poca luz y de contraluz.
OJOS ROJOS	Se emiten flashes previos para reducir el efecto de ojos rojos en las fotos.
DE RELLENO	El flash se dispara independientemente de la luz disponible.
APAGADO	El flash no se dispara.

Ajuste del brillo (Compensación de la exposición)

El brillo estándar (exposición apropiada) establecido por la cámara basándose en el modo de toma (excepto por **iAUTO**) puede ajustarse con más o menos brillo para obtener la toma deseada.

1 Presione el botón .

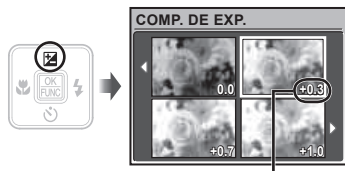

Valor de compensación de la exposición

2 Use para seleccionar la imagen con el brillo deseado, y presione el botón .

Toma de primeros planos (Macrofilmación)

Esta función permite a la cámara enfocar y filmar objetos a corta distancia.

1 Presione el botón .



2 Use para seleccionar la opción de ajuste, y presione el botón para establecerlo.

Opción	Descripción
OFF	Desactiva el modo macro.
MACRO	Permite la toma desde una distancia de hasta 15 cm ¹ (60 cm ²) del objeto.
SUPER MACRO ³	Permite la toma desde una distancia de 10 cm (FE-5020/X-935)/4 cm (FE-4010/X-930) del objeto.

¹ Cuando el zoom está en la posición más amplia (W).

² Cuando el zoom está en la posición de telefoto (T).

³ El zoom se establece automáticamente.

 El flash (p. 19) y el zoom (p. 19) no pueden establecerse durante la toma super macro.

Uso del disparador automático

Después de presionar el botón disparador hasta abajo del todo, la fotografía se toma al cabo de una cierta demora.

1 Presione el botón .



2 Use para seleccionar la opción de ajuste, y presione el botón para establecerlo.

Opción	Descripción
OFF	Se desactiva el temporizador automático.
ON	La luz del disparador automático se enciende durante unos 10 segundos, luego parpadea durante unos 2 segundos, y a continuación se toma la fotografía.

 El modo de disparador automático se cancela de forma automática tras una toma.

Para cancelar el disparador automático una vez ajustado

Presione de nuevo el botón .

Aumento del brillo del monitor (Refuerzo de la iluminación de fondo)

Presione  en el modo de toma. El monitor adquiere más brillo. Si no se ejecuta ninguna operación durante 10 segundos, se restablece el brillo anterior.

Cambio de la visualización de la información de la toma

La visualización de la información en pantalla puede cambiarse para adaptarse mejor a la situación, como por ejemplo para ver mejor la pantalla o para realizar un encuadre preciso mediante el uso del cuadrículado.

1 Presione el botón DISP.

- La información de toma mostrada cambia conforme al orden indicado a continuación cada vez que se pulsa el botón. "Pantalla del modo de toma" (p. 8)

Normal



Sin información



Cuadrículado



Uso del menú FUNC

El menú FUNC proporciona las siguientes funciones de menú que pueden ajustarse y a las que puede accederse rápidamente.

- [WB] (p. 24)
- [CALIDAD IMAGEN] (p. 23)
- [ISO] (p. 24)

1 Presione el botón .

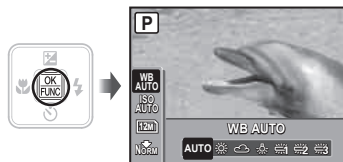

2 Use para seleccionar la función de menú y para seleccionar la opción de ajuste, y luego presione el botón para establecerla.

Uso de las características de reproducción

Vista de índice y vista de cerca

La vista de índices agiliza la selección de una imagen determinada. La vista de cerca (amplificación de hasta 10x) permite comprobar la imagen en detalle.

1 Presione los botones del zoom.

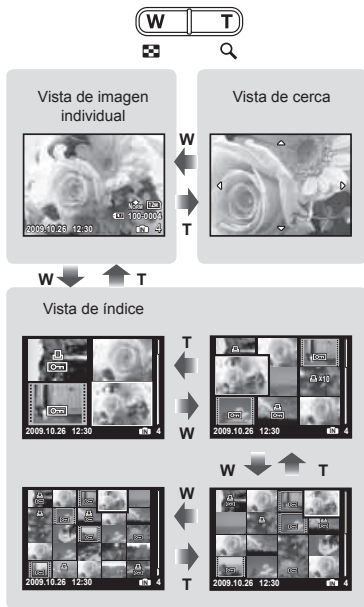

Para seleccionar una imagen en la vista de índice

Use para seleccionar una imagen, y presione el botón para mostrar la imagen seleccionada en la vista individual.

Para recorrer una imagen en la vista de cerca

Use para desplazar el área de visualización.

Cambio de la visualización de la información de la imagen

Se puede cambiar un conjunto de información de toma que se muestre en pantalla.



1 Presione el botón DISP.

- La información de la imagen mostrada cambia conforme al orden indicado a continuación cada vez que se pulsa el botón.



Menús de funciones de toma

En el modo de toma, se pueden configurar los ajustes.

-  indica el modo en el que puede ajustarse la función.
-  Los ajustes predeterminados de la función aparecen resaltados en .

Selección de la calidad de imagen adecuada para su aplicación

[CALIDAD IMAGEN]



CALIDAD IMAGEN

 P  iAUTO  SCN 

Imágenes fijas

Submenú 1	Submenú 2	Aplicación
TAMAÑO	12M (3968×2976)	Conveniente para imprimir películas en A3.
	5M (2560×1920)	Conveniente para imprimir fotos en tamaño A4.
	3M (2048×1536)	Conveniente para imprimir fotos hasta tamaño A4.
	2M (1600×1200)	Conveniente para imprimir fotos en tamaño A5.
	1M (1280×960)	Conveniente para imprimir fotos en tamaño de postal.
	VGA (640×480)	Conveniente para ver fotos en TV o para insertar fotos en e-mail o páginas web.
	16:9 (1920×1080)	Apropiado para ver fotos en una tv panorámica.
COMPRESIÓN	MEDIA	Disparo de alta calidad.
	<u>NORMAL</u>	Disparo normal.

Vídeos

Submenú 1	Submenú 2	Aplicación
TAMAÑO	VGA (640×480) / QVGA (320×240)	Seleccione la calidad de imagen basándose en el tamaño de la imagen y la frecuencia de fotogramas. Cuanto más alta sea la frecuencia, más fluidas serán las imágenes de vídeo.
FRECUENCIA	 30fps ^{*1} /  15fps ^{*1}	

^{*1} fotogramas por segundo

-  "Número de fotografías almacenables (imágenes fijas)/duración de la grabación continuada (vídeos) en la memoria interna y en la tarjeta xD-Picture Card" (p. 48)

Ajuste de un programa de color natural [WB]

MENÚ CÁMARA ► WB

P SCN

Submenú 2	Aplicación
AUTO	La cámara ajusta automáticamente el balance del blanco según las circunstancias de la toma.
	Para realizar tomas en exteriores bajo un cielo azul
	Para realizar tomas en exteriores con el cielo nublado
	Para realizar tomas con iluminación de tungsteno
	Para realizar tomas con iluminación fluorescente diurna (aparatos de luz domésticos, etc.)
	Para realizar tomas con iluminación fluorescente neutral (lámparas de escritorio, etc.)
	Para realizar tomas con iluminación fluorescente blanca (oficinas, etc.)

Selección de la sensibilidad ISO [ISO]

MENÚ CÁMARA ► ISO

P

- ! Abreviatura de Organización Internacional para la Estandarización. Las normas ISO especifican la sensibilidad de las cámaras digitales y la película, de modo que los códigos como "ISO 100" se utilizan para representar la sensibilidad.
- ! En el ajuste ISO, aunque los valores más bajos implican una menor sensibilidad, es posible tomar imágenes nítidas en condiciones de mucha iluminación. Los valores más altos implican una mayor sensibilidad, y las imágenes se pueden tomar a una mayor velocidad de obturación, incluso bajo condiciones lumínicas deficientes. Sin embargo, los valores de sensibilidad elevados introducen ruido en la imagen resultante, lo que puede darle un aspecto de poca calidad.

Submenú 2	Aplicación
AUTO	La cámara ajusta automáticamente la sensibilidad según las circunstancias de la toma.
64/100/200/ 400/800/1600	El valor de la sensibilidad ISO es fijo.

Toma a ampliaciones superiores a la del zoom óptico sin rebajar la calidad de la imagen [ZOOM PRECISO]

MENÚ CÁMARA ► ZOOM PRECISO

: P SCN

Submenú 2	Aplicación
OFF	El zoom óptico y el zoom digital se usan para ampliar la imagen durante la toma..
ON	El zoom óptico y el recorte de la imagen se combinan para ampliar la imagen durante la toma (FE-5020/X-935: hasta 31x, FE-4010/X-930: hasta 24,8x).

- ❗ Esta función no reducirá la calidad de imagen porque en las conversiones no aumenta el número de píxeles de los datos.
- ❗ Cuando está ajustado en [ON], el [TAMAÑO] está limitado a [5M] o más bajo.
- ❗ Cuando está ajustado en [ON], el zoom digital se cancela automáticamente.
- ❗ La opción [ZOOM PRECISO] no está disponible si [s] SUPER MACRO (p. 20) está seleccionado.

Reducción del efecto borroso debido al movimiento de la cámara durante la toma de vídeo [DIS MOD VÍDEO]

MENÚ CÁMARA ► DIS MOD VÍDEO

:

Submenú 2	Application
OFF	El estabilizador de la imagen no está activado al tomar fotografías.
ON	El estabilizador de imagen se usa para tomar fotografías.

- ❗ Es posible que la estabilización de la imagen no pueda evitar el efecto borroso de movimiento si el objeto se mueve o si la cámara se mueve mucho.
- ❗ Cuando está ajustado en [ON], la toma se amplía ligeramente.

Grabación de sonido durante la toma de imágenes fijas [🔊]

MENÚ CÁMARA ►

: P SCN

Submenú 2	Aplicación
OFF	No se graba ningún sonido.
ON	La cámara comienza a grabar automáticamente durante unos 4 segundos después de tomar la fotografía. Esta prestación es útil para grabar notas o comentarios acerca de la fotografía.

- ❗ Durante la grabación, apunte el micrófono (p. 6) a la fuente del sonido que desee grabar.

Selección del ajuste de sonido para el vídeo [🔊]

MENÚ CÁMARA ►

:

Submenú 2	Aplicación
OFF	No se graba ningún sonido.
ON	Se graba el sonido.

- ❗ Cuando está ajustado en [ON], sólo se puede usar el zoom digital durante la grabación de vídeos. Para grabar el vídeo con el zoom óptico, ajuste [🔊] (vídeos) en [OFF].

Creación de imágenes panorámicas [PANORAMA]

MENÚ CÁMARA ► PANORAMA

P SCN

Le permite crear fotografías panorámicas mediante el software OLYMPUS Master 2 del CD-ROM suministrado.

- El enfoque, la exposición (p. 14), la posición del zoom (p. 19), y el balance del blanco [WB] (p. 24) quedan bloqueados a partir del primer fotograma.
- El flash (p. 19) está bloqueado en el modo (APAGADO).
- Use para seleccionar la dirección en la que se desea combinar los fotogramas.
- Presione el botón disparador para tomar el primer fotograma, y a continuación prepare la segunda toma.
 - La parte de la fotografía anterior por la que se unirá a la fotografía siguiente no permanece en el marco. El usuario debe recordar esa parte del marco y tomar la siguiente fotografía de manera que quede traslapada.

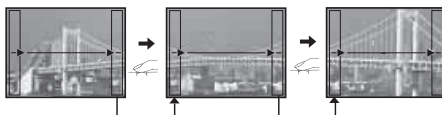

- Repita el Paso ② hasta haber tomado el número de fotogramas requerido y, cuando termine, presione el botón .
- Si aparece la marca , significa que ya no puede continuar la toma. La toma panorámica sólo es posible hasta 10 fotogramas.
- Consulte la guía de ayuda OLYMPUS Master 2 para obtener información sobre cómo realizar imágenes panorámicas.

Selección del modo de enfoque [MODO AF]

MENÚ CÁMARA ► MODO AF

P SCN

Submenú 2	Aplicación
ROSTROS**	Sirve para tomar fotografías de personas (La cámara detecta una cara automáticamente y aparece un marco). Presione el botón disparador hasta la mitad de su recorrido y, cuando la cara esté enfocada, aparecerá la marca de destino AF en verde. Una marca de destino naranja indica que se ha enfocado otra área que no es la cara.
¡ESP	Esto permite al usuario encuadrar la toma sin preocuparse de la posición de enfoque. La cámara encuentra el objeto del enfoque y automáticamente ajusta el enfoque.
PUNTO	La cámara se centra en el sujeto ubicado dentro de las marcas de agua.
AF CONTINUO	La cámara sigue el movimiento del sujeto automáticamente para mantenerlo enfocado.

** En algunos objetos, el marco puede no aparecer o puede tardar en aparecer.

Mantener enfocado un objeto en movimiento (AF Continuo)

- Sujete la cámara para alinear la marca de destino AF con el sujeto y pulse .
- Cuando la cámara reconoce al sujeto, la marca de destino AF sigue automáticamente su movimiento para mantenerlo enfocado de forma continua.
- Para cancelar el seguimiento, pulse o cualquier otro botón.
- En función de los sujetos o de las condiciones en las que se fotografíe, es posible que la cámara no logre mantener el enfoque o no pueda seguir el movimiento del sujeto.
- Cuando la cámara no consigue seguir el movimiento del sujeto, la marca de destino AF cambia a rojo.

Cambiar los modos de disparo [] CAMBIAR MODOS DISPARO]

CAMBIAR MODOS DISPARO

: P

Submenú 2	Application
P	Toma con valor de apertura y velocidad de obturador óptimas (p. 14).
iAUTO	Toma con ajustes automáticos (p. 18).
MODE DIS	Uso del modo de estabilización de imagen digital (p. 18).
SCN	Uso del mejor modo para la escena de toma (p. 17).
VIDEO	Toma de vídeos (p. 18).

Restablecimiento de los ajustes predeterminados de las funciones de toma [] RESTAURAR]

RESTAURAR

: P

Submenú 1	Aplicación
SI	Restablece las siguientes funciones de menú a los ajustes predeterminados. <ul style="list-style-type: none"> • Flash (p. 19) • Compensación de la exposición (p. 20) • Macro (p. 20) • Disparador automático (p. 21) • [] CALIDAD IMAGEN] (p. 23) • [SCN] (p. 17) • Presentación de la información de toma (p. 21) • Funciones de menú en [] MENÚ CÁMARA] (p. 24 a 26)
NO	Los ajustes vigentes no se cambian.

Toma con efectos especiales [] FILTRO MÁGICO]

FILTRO MÁGICO

: P

- 1 Use para seleccionar el efecto deseado y presione el botón .
- ! Tras seleccionar el efecto deseado con el botón , no se podrá cambiar ninguna función, salvo el zoom.

Menús para las funciones de reproducción, edición e impresión

Se pueden realizar ajustes durante la reproducción de imágenes.

Reproducción automática de fotografías [DIAPOS.]

[DIAPOS.]

Para iniciar una presentación de diapositivas

Al presionar el botón [DIAPOS.], comienza la presentación de diapositivas. Para detener la presentación de diapositivas, presione el botón [DIAPOS.] o el botón **MENU**.

Retoque de imágenes

[PERFECT FIX]

[PERFECT FIX]

- ❗ Las imágenes editadas o retocadas no pueden volver a retocarse.
- ❗ Según la fotografía, puede que la edición no sea posible.
- ❗ El proceso de retoque puede rebajar la resolución de la imagen.

Submenú 1	Aplicación
TODO	[AJ SOMBRA] y [COR.O.ROJO] se aplican conjuntamente.
AJ SOMBRA	Sólo se aumenta el brillo de aquellas partes oscurecidas por el contraluz o por una iluminación tenue.
COR.O.ROJO	Se corrige el efecto de ojos enrojecidos por el flash.

- ① Use [CORRECCION] para seleccionar un método de corrección, y presione el botón [DIAPOS.].
- ② Use [DIAPOS.] para seleccionar la imagen que desee retocar, y presione el botón [DIAPOS.].
 - La imagen retocada se guardará como una imagen aparte.

Cambio del tamaño de imagen [ZOOM]

[EDICION] [ZOOM]

Submenú 2	Aplicación
VGA 640 × 480	Guarda por separado una imagen de alta resolución de tamaño más pequeño, para su uso en anexos de correo electrónico y otras aplicaciones.
QVGA 320 × 240	

Recorte de imágenes [CROP]

[EDICION] [CROP]

- ① Use [DIAPOS.] para seleccionar una imagen, y presione el botón [DIAPOS.].
- ② Use los botones del zoom para seleccionar el tamaño del cuadro de recorte, y use [DIAPOS.] [DIAPOS.] [DIAPOS.] para mover el cuadro.



- ③ Presione el botón [DIAPOS.].
 - La imagen editada se guardará como una imagen aparte.

Creación de un índice con 9 fotogramas [INDICE]

⌂ EDICION ► INDICE



- 1 Use para seleccionar un vídeo, y presione el botón .
- 2 Use para seleccionar el primer fotograma, y presione el botón .
- 3 Use para seleccionar el último fotograma, y presione el botón .

Se extraen 9 fotogramas de un vídeo y se guardan como una nueva imagen fija (INDICE).

Protección de imágenes [ON]

⌂ MENÚ REPROD. ► ON

- ! Las imágenes protegidas no pueden borrarse individualmente con [BORRAR] (p. 16), [SEL. IMAGEN], o [BORRAR TODO] (p. 30), pero se borran todas las imágenes con la función [FORMATEAR] (p. 31).

Submenú 2	Aplicación
OFF	Las imágenes se pueden borrar.
ON	Las imágenes están protegidas de manera que no se pueden borrar excepto formateando la memoria interna o la tarjeta.

- 1 Use para seleccionar una imagen.
- 2 Use para seleccionar [ON].
- 3 Si es necesario, repita los Pasos ① y ② para proteger otras imágenes, y a continuación presione el botón .

Rotación de imágenes

⌂ MENÚ REPROD. ►

Submenú 2	Aplicación
+90°	La imagen rota 90° en sentido horario.
■ 0°	La imagen no rota.
-90°	La imagen rota 90° en sentido contrahorario.

- 1 Use para seleccionar una imagen.
 - 2 Use para seleccionar el sentido de la rotación.
 - 3 Si es necesario, repita los Pasos ① y ② para realizar los ajustes de otras imágenes, y presione el botón .
- ! Las nuevas orientaciones se guardan incluso después de apagar la cámara.

Adición de sonido a imágenes fijas

⌂ MENÚ REPROD. ►

Submenú 2	Aplicación
SI	La cámara añade (graba) sonido durante unos 4 segundos mientras se reproduce la imagen. Esto es útil para grabar notas o comentarios acerca de la imagen.
NO	No se graba ningún sonido.

- 1 Use para seleccionar una imagen, y presione el botón .
- 2 Apunte el micrófono hacia la fuente de sonido.

FE-5020/X-935

FE-4010/X-930



Micrófono

- 3 Use para seleccionar [SI], y presione el botón .

- La grabación comienza.

Borrado de imágenes [🗑️ BORRAR]

🗑️ BORRAR

Submenú 1	Aplicación
SEL. IMAGEN	Las imágenes se seleccionan y se borran individualmente.
BORRAR TODO	Se borran todas las imágenes contenidas en la memoria interna o en la tarjeta.

- ❗ Para borrar las fotografías de la memoria interna, no inserte la tarjeta en la cámara.
- ❗ Para borrar fotografías de la tarjeta, inserte primero la tarjeta en la cámara.

Para seleccionar y borrar imágenes individualmente [SEL. IMAGEN]

- 1 Use para seleccionar [SEL. IMAGEN], y presione el botón .
- 2 Use para seleccionar la imagen que desee borrar, y presione el botón para añadir una marca ✓ a la imagen.

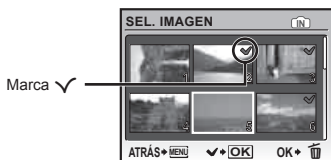

- 3 Repita el Paso 2 para seleccionar las imágenes que desee borrar, y a continuación presione el botón para borrar las imágenes seleccionadas.
- 4 Use para seleccionar [S], y presione el botón .
 - Las imágenes con una marca ✓ se borrarán.

Para borrar todas las imágenes [BORRAR TODO]

- 1 Use para seleccionar [BORRAR TODO], y presione el botón .
- 2 Use para seleccionar [S], y presione el botón .

Grabación de los ajustes de impresión en los datos de imagen [🖨️ ORDEN IMPRES.]

🖨️ ORDEN IMPRES.

- ❗ "Reservas de impresión (DPOF)" (p. 38)
- ❗ La reserva de impresión sólo puede ajustarse para las fotografías grabadas en la tarjeta..

Menús para otros ajustes de cámara

Borrado completo de los datos [FORMATEAR]

 CONFIGURAC. ► FORMATEAR

- ! Antes de formatear, compruebe que no haya datos importantes en la memoria interna o en la tarjeta.
- ! Las tarjetas que no sean de Olympus y aquéllas que hayan sido formateadas por ordenador deben formatearse con esta cámara antes de poder usarse.

Submenú 2	Aplicación
SI	Borra completamente los datos de imágenes contenidos en la memoria interna ¹ o tarjeta (incluidas las imágenes protegidas).
NO	Cancela el formateado.

¹ Asegúrese de extraer la tarjeta antes de formatear la memoria interna.

Copiado de imágenes en la memoria interna a la tarjeta [BACKUP]

 CONFIGURAC. ► BACKUP

Submenú 2	Aplicación
SI	Hace una copia de seguridad en la tarjeta de los datos de imágenes contenidos en la memoria interna.
NO	Cancela la copia de seguridad.

- ! La copia de seguridad de los datos tarda un poco. Compruebe que la batería tiene suficiente energía antes de iniciar la copia de seguridad.

Cambio del idioma de la pantalla

 CONFIGURAC. ► 

- ! "Cambio del idioma de la pantalla" (p. 13)

Submenú 2	Aplicación
Idiomas ¹	Se selecciona el idioma de los menús y de los mensajes de error que aparecen en el monitor.

¹ Los idiomas disponibles varían dependiendo del país y/o la región en los que se adquiera la cámara.

Ajuste del CCD y de la función de procesamiento de imágenes [MAPEO PÍX.]

 CONFIGURAC. ► MAPEO PÍX.

- ! Esta función ya se ha ajustado antes de que el producto saliera de la fábrica, y por tanto no es necesario ningún ajuste al adquirirlo. Se recomienda efectuarla una vez al año.
- ! Para obtener los mejores resultados, después de tomar o de visualizar las fotos, espere al menos un minuto antes de ejecutar el mapeo de píxeles. Si la cámara se apaga durante el mapeo de píxeles, vuélvalo a ejecutar.

Para ajustar el CCD y la función de procesado de imagen



Presione el botón  cuando aparezca [INICIO] (submenú 2).

- La cámara comprueba y ajusta el CCD y la función de procesamiento de imágenes al mismo tiempo.

Encendido de la cámara con el botón

 o   

 CONFIGURAC.  

Submenú 2	Aplicación
SI	Al presionar el botón  , la cámara se enciende en el modo de toma. Al presionar el botón  , la cámara se enciende en el modo de reproducción.
NO	La cámara no está encendida. Para encender la cámara, presione el botón ON/OFF.

Para guardar el modo al apagar la cámara [SALVAR AJUST]

 CONFIGURAC. ► SALVAR AJUST

Submenú 2	Aplicación
SI	El modo de disparo se guarda cuando la cámara se apaga y se reactiva cuando se vuelve a encender la cámara.
NO	El modo de disparo está ajustado en el modo P cuando la cámara está activada.



Configuración de la pantalla y el sonido de arranque al encender la cámara [PW ON SETUP]

 CONFIGURAC. ► PW ON SETUP

Submenú 2	Submenú 3	Aplicación
PANTALLA	OFF	No se visualiza ninguna imagen.
	1	Aparece en pantalla una imagen preconfigurada ^{*1} .
	2	Una de las imágenes fijas guardadas en la memoria interna o la tarjeta está registrada para visualizarse. (Esta opción conduce a la pantalla de ajuste.)
VOLUMEN	OFF (Sin sonido) / BAJO/ALTO	Se selecciona el volumen del sonido que se emite al encender la cámara.

*1 Esta imagen no se puede cambiar.

Para registrar una imagen de arranque

- ① Seleccione [2] en el submenú 3 para [PANTALLA].
- ② Use  para seleccionar la imagen que desee registrar, y presione el botón .

Selección del color y el fondo de la pantalla del menú [MENÚ COLOR]

 CONFIGURAC. ► MENÚ COLOR

Submenú 2	Aplicación
NORMAL/ COLOR. 1/ COLOR. 2/ COLOR. 3	Selecciona el color de la pantalla de menú o la imagen de fondo según sus preferencias.

Selección del sonido de la cámara y el volumen [SONIDO]

CONFIGURAC. ► SONIDO

- ! Para desactivar todos los sonidos al mismo tiempo, configure el ajuste desde [MODO SILENC.] (p. 34).

Submenú 2	Submenú 3	Submenú 4	Aplicación
BEEP	TIPO DE SONIDO	1/2	Selecciona el tipo y el volumen del sonido del accionamiento de los botones de la cámara (excepto el del botón disparador).
	VOLUMEN	OFF (Sin sonido)/BAJO/ALTO	
SONIDO OBT.	TIPO DE SONIDO	1/2/3	Selecciona el tipo y el volumen del sonido de obturador.
	VOLUMEN	OFF (Sin sonido)/BAJO/ALTO	
■))	OFF (Sin sonido)/BAJO/ALTO	—	Ajusta el volumen del sonido de aviso.
▶ VOLUMEN	OFF (Sin sonido) o 5 niveles de volumen	—	Ajusta el volumen de reproducción de la imagen.

Ajuste del brillo del monitor [MONITOR]

CONFIGURAC. ► MONITOR

Submenú 2	Aplicación
BRILLANTE/ NORMAL	Selecciona el brillo del monitor con arreglo al brillo del entorno.

Ajuste de la fecha y la hora [FECHA]

CONFIGURAC. ► FECHA

- ! "Ajuste de la fecha y la hora" (p. 13)

Para seleccionar el orden de visualización de la fecha

- ① Presione [OK] después de ajustar los minutos, y use [←]/[→] para seleccionar el orden de presentación de la fecha.

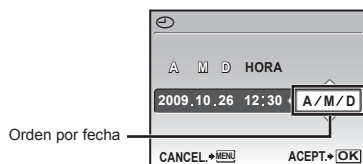

Selección de un sistema de señal de vídeo correspondiente al televisor [SALIDA VÍD.]

CONFIGURAC. ► SALIDA VÍD.

- ! El sistema de señal de vídeo del televisor varía según los distintos países y regiones. Antes de ver las imágenes de la cámara en su televisor, seleccione la salida de vídeo conforme al tipo de señal de vídeo que utiliza el televisor.

Submenú 2	Aplicación
NTSC	Conexión de la cámara a un televisor en Norteamérica, Taiwán, Corea, Japón, etc.
PAL	Conexión de la cámara a un televisor en países europeos, China, etc.

- ! Los ajustes de fábrica varían según la zona en la que se ha adquirido la cámara.

Para reproducir imágenes de la cámara en un televisor

- ① Conecte el televisor y la cámara.

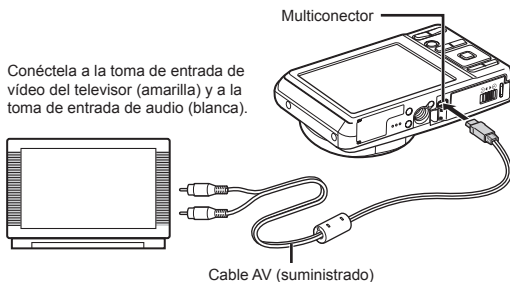

- ② Use la cámara para seleccionar el mismo sistema de señal de vídeo que el del televisor conectado ([NTSC]/[PAL]).
- ③ Encienda el televisor, y cambie "INPUT" a "VIDEO (una toma de entrada conectada a la cámara)".
- ! Para obtener información sobre cómo cambiar la fuente de entrada del televisor, consulte el manual de instrucciones de su televisor.
- ④ Presione el botón , y use para seleccionar la imagen que desee reproducir.
- ! Dependiendo de los ajustes del televisor, las imágenes y la información mostradas pueden recortarse.

Ahorro de batería entre tomas [SALVAPANT.]

CONFIGURAC. ► SALVAPANT.

Submenú 2	Aplicación
OFF	Cancela el [SALVAPANT.].
ON	Cuando la cámara no se usa durante unos 10 segundos, el monitor se apaga automáticamente para ahorrar batería.

Para reanudar el modo de espera

Presione cualquier botón.

Apagado de los sonidos de la cámara [MODO SILENC.]

MODO SILENC.

Submenú 1	Aplicación
OFF	No se silencian el sonido de funcionamiento de los botones/el sonido del obturador al dispararse/el sonido de aviso/el sonido de reproducción de fotografías.
ON	Los sonidos electrónicos (sonido de aviso, del obturador o de funcionamiento de los botones) y los sonidos de reproducción se silencian.

- ! [SONIDO] (p. 33)

Impresión

Impresión directa (PictBridge¹)

Si se conecta la cámara a una impresora compatible con PictBridge, se podrán imprimir imágenes directamente sin necesidad de usar un ordenador.

Para averiguar si su impresora es compatible con PictBridge, consulte el manual de instrucciones de la impresora.

¹ PictBridge es el estándar para conectar cámaras digitales e impresoras de diferentes fabricantes e imprimir fotografías directamente.

- ❗ Los modos de impresión, tamaños de papel y demás parámetros que pueden configurarse con la cámara varían según la impresora que se utilice. Para más detalles, consulte el manual de instrucciones de la impresora.
- ❗ Para obtener información sobre los tipos de papel disponibles, la alimentación de papel, y la instalación de cartuchos de tinta, consulte el manual de instrucciones de la impresora.

Impresión de imágenes conforme a la configuración estándar de la impresora [IMPR.SIMPLE]

1 Muestre la imagen que desee imprimir en el monitor.

- ❗ "Visualización de imágenes" (p. 15)
- ❗ La impresión también puede iniciarse con la cámara apagada. Después de ejecutar el Paso 2, use \leftarrow / \rightarrow para seleccionar [IMPR.SIMPLE], y presione el botón \square . Utilice \leftarrow / \rightarrow para seleccionar una imagen, y pulse el botón \square .

2 Encienda la impresora y luego conéctela a la cámara.

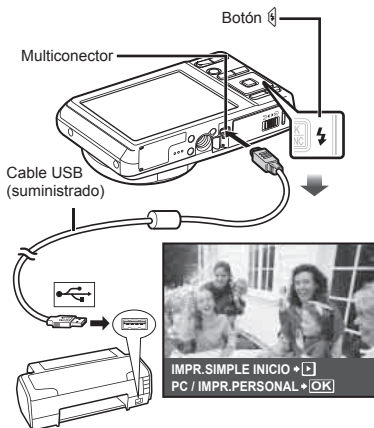

3 Presione \square para empezar a imprimir.

4 Para imprimir otra imagen, use \leftarrow / \rightarrow para seleccionar una imagen, y presione el botón \square .

Para salir de la impresión



Después de que la imagen seleccionada aparezca en pantalla, desconecte el cable USB que une la cámara y la impresora.

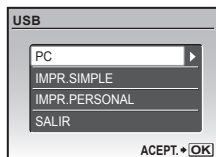

Cambio de los ajustes de impresora para imprimir [IMPR.PERSONAL]

- 1 Ejecute los pasos 1 y 2 de [IMPR.SIMPLE] (p. 35), y presione el botón .







- 2 Use   para seleccionar [IMPR.PERSONAL], y presione el botón .

- 3 Use   para seleccionar el modo de impresión, y presione el botón .



Submenú 2	Aplicación
IMPRIMIR	Imprime la imagen seleccionada en el Paso 6.
IMPR. TODO	Imprime todas las imágenes guardadas en la memoria interna o en la tarjeta.
IMP. MULTI	Imprime una imagen en un formato de diseño múltiple.
TODO IND.	Imprime un índice de todas las imágenes guardadas en la memoria interna o en la tarjeta.
ORDEN IMPRESIÓN ¹	Imprime las imágenes conforme a los datos de reserva de impresión de la tarjeta.

¹ La función [ORDEN IMPRESIÓN] sólo está disponible cuando se realizan reservas de impresión. "Reservas de impresión (DPOF)" (p. 38)

- 4 Use   para seleccionar [TAMAÑO] (submenú 3), y presione .

-  Si la pantalla [PAPEL IMPR.] no aparece, los valores de [TAMAÑO], [SIN BORDES], y [FOTOS/HOJA] se ajustan a los valores estándares de la impresora.



- 5 Use   para seleccionar los ajustes de [SIN BORDES] o [FOTOS/HOJA], y presione el botón .



Submenú 4	Aplicación
DES./ACT. ¹	La imagen se imprime con un borde alrededor ([DES.]). La imagen que se imprime ocupa todo el papel ([ACT.]).
(El número de imágenes por hoja varía según la impresora.)	El número de imágenes por hoja ([FOTOS/HOJA]) puede seleccionarse solamente si en el Paso 3 se selecciona [IMP. MULTI].

¹ Los ajustes disponibles para la función [SIN BORDES] varían según la impresora.





-  Si en los Pasos 4 y 5 se selecciona [ESTÁNDAR], la imagen se imprime conforme a los ajustes estándar de la impresora.



- 6 Use   para seleccionar una imagen.

- 7 Presione  para efectuar una reserva de impresión para la imagen actual. Presione  para ajustar las opciones de impresión detalladas para la imagen actual.

Para configurar los ajustes detallados de impresora

- 1 Use     para seleccionar el ajuste, y presione el botón .

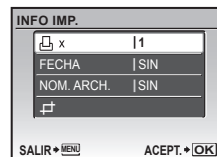

Submenú 5	Submenú 6	Aplicación
	0 a 10	Selecciona el número de copias de impresión.
FECHA	CON/SIN	Al seleccionar [CON], las imágenes se imprimen con fecha. Al seleccionar [SIN], las imágenes se imprimen sin fecha.
NOM. ARCH.	CON/SIN	Al seleccionar [CON], las imágenes se imprimen con el nombre del archivo. Al seleccionar [SIN], las imágenes se imprimen sin el nombre del archivo.
	(Vaya a la pantalla de configuración.)	Selecciona una porción de la imagen para su impresión.

Para recortar una imagen

- Use los botones del zoom para seleccionar el tamaño del cuadro de recorte, use para mover el cuadro, y luego presione el botón



- Use para seleccionar [ACEPTAR], y presione el botón .



- Si fuera necesario, repita los pasos 6 y 7 para seleccionar la imagen que se ha de imprimir, configure las opciones detalladas y ajuste [IMPR.1C.].

9 Presione el botón

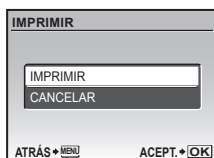

10 Use para seleccionar [IMPRIMIR], y presione el botón .

- La impresión da comienzo.
- Cuando está seleccionado [OPCIONES] en el modo [IMPR. TODO], aparece la pantalla [INFO IMP.].
- Una vez finalizada la impresión, aparece la pantalla [S MODO IMP].

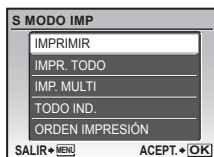

Para cancelar la impresión

- Cuando aparezca la indicación [TRANSFIRIEN.] presione el botón , use para seleccionar [CANCELAR], y luego presione de nuevo el botón .

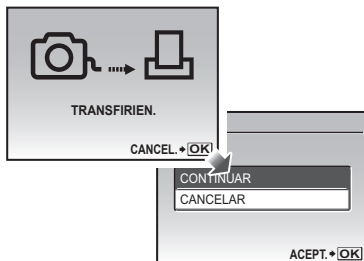

11 Presione el botón MENU.

- Cuando aparezca en pantalla el mensaje [DESCONECTE EL CABLE USB], desenchufe el cable USB de la cámara y de la impresora.

Reservas de impresión (DPOF¹)

En las reservas de impresión, el número de copias y la opción de impresión de fecha se guardan en la imagen de la tarjeta. Esto facilita la impresión en una impresora o taller de impresión que soporte DPOF mediante el uso exclusivo de las reservas de impresión contenidas en la tarjeta, sin necesidad de ordenador ni de cámara.

¹ El sistema DPOF es un estándar para guardar información de impresión automática procedente de cámaras digitales.

- Las reservas de impresión pueden establecerse solamente para las imágenes guardadas en la tarjeta. Antes de realizar las reservas de impresión, inserte una tarjeta que contenga imágenes guardadas.
- Las reservas DPOF establecidas por otro dispositivo DPOF no pueden cambiarse con esta cámara. Realice los cambios con el aparato original. La ejecución de nuevas reservas DPOF con esta cámara borrará las reservas realizadas por el otro dispositivo.
- Las reservas de impresión DPOF pueden efectuarse hasta para 999 imágenes por tarjeta.

Reservas de impresión de fotogramas individuales [L]

- Presione el botón [L], y luego presione el botón MENU para mostrar el menú superior.
- Use [L] [L] [L] para seleccionar [ORDEN IMPRES.], y presione el botón [L].

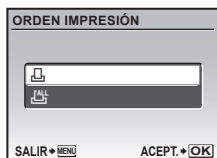

- Use [L] [L] para seleccionar [L], y presione el botón [L].

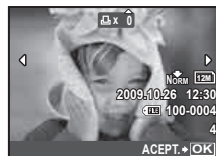

- Use [L] para seleccionar la imagen destinada a la reserva de impresión. Use [L] [L] para seleccionar la cantidad. Presione el botón [L].



- Use [L] [L] para seleccionar la opción de pantalla [L] (impresión de fecha), y presione el botón [L].

Submenú 2	Aplicación
SIN F/H	Imprime la imagen solamente.
FECHA	Imprime la imagen con la fecha de la toma.
HORA	Imprime la imagen con la hora de la toma.



- Use [L] [L] para seleccionar [DEFINIR], y presione el botón [L].

Reserva de una copia de impresión de cada una de las imágenes de la tarjeta [ALL]

- 1 Ejecute los Pasos 1 y 2 en [F1] (p. 38).
- 2 Use para seleccionar [ALL], y presione el botón .
- 3 Siga los pasos 5 y 6 en [F1].

Cancelación de todos los datos de reserva de impresión

- 1 Presione el botón , y luego presione el botón MENU para mostrar el menú superior.
- 2 Use para seleccionar [ORDEN IMPRES.], y presione el botón .
- 3 Seleccione [F1] o [ALL], y presione el botón .

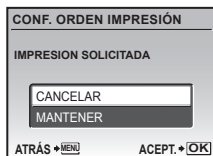

- 4 Use para seleccionar [CANCELAR], y presione el botón .

Cancelación de los datos de reserva de impresión para imágenes seleccionadas

- 1 Ejecute los Pasos 1 y 2 de “Cancelación de todos los datos de reserva de impresión” (p. 39).
- 2 Use para seleccionar [F1], y presione el botón .
- 3 Use para seleccionar [MANTENER], y presione el botón .
- 4 Use para seleccionar la imagen con la reserva de impresión que desee cancelar. Use para establecer el número de impresiones en “0”.
- 5 En caso necesario, repita el Paso 4 y, al acabar, presione el botón .
- 6 Use para seleccionar la opción de pantalla [FECHA], y presione el botón .
 - Los ajustes se aplican a las demás imágenes con datos de reserva de impresión.
- 7 Use para seleccionar [DEFINIR], y presione el botón .

Uso del programa OLYMPUS Master 2

Requisitos del sistema e instalación de OLYMPUS Master 2

Instale el software OLYMPUS Master 2 consultando la guía de instalación incluida.

Conexión de la cámara a un ordenador

1 Asegúrese de que la cámara esté apagada.

- El monitor está apagado.
- El objetivo se repliega.

2 Conecte la cámara a un ordenador.

- La cámara se enciende automáticamente.

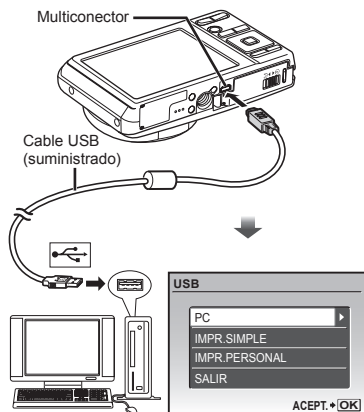

- ! Localice el puerto USB de destino consultando el manual de instrucciones de su ordenador.

3 Use para seleccionar [PC], y presione el botón .

- El ordenador detecta automáticamente la cámara como un nuevo dispositivo al conectarla por primera vez.

Windows

Una vez que el ordenador detecta la cámara, aparece un mensaje indicando que la configuración ha finalizado. Confirme el mensaje y haga clic en "OK". La cámara es detectada como un disco extraíble.

Macintosh

Cuando se inicie iPhoto, salga de iPhoto e inicie OLYMPUS Master 2.

- ! Mientras la cámara está conectada al ordenador, las funciones de toma están inhabilitadas.
- ! La conexión de la cámara a un ordenador a través de un concentrador USB puede crear problemas de funcionamiento.
- ! Cuando [MTP] está ajustado para el submenú que aparece al presionar  tras seleccionar [PC] en el Paso 3, las imágenes no pueden transferirse a un ordenador por medio de OLYMPUS Master 2.

Inicio de OLYMPUS Master 2

1 Haga doble clic en el icono de OLYMPUS Master 2.

Windows

Aparece  en el escritorio.

Macintosh

Aparece  en la carpeta de OLYMPUS Master 2.

- La ventana de exploración aparece después de iniciar el software.
- ! Cuando inicie por primera vez el programa OLYMPUS Master 2 tras la instalación, aparecerá la pantalla "Valores por defecto" y "Registro". Siga las instrucciones en pantalla.

Manejo de OLYMPUS Master 2

Cuando se inicia OLYMPUS Master 2 aparece la Guía de inicio rápido que muestra instrucciones detalladas para aquellas tareas más habituales. Si no se visualiza la Guía de inicio rápido, haga clic en  en la barra de herramientas para mostrar la guía.



Para obtener más detalles sobre el manejo, consulte la guía de ayuda del software.

Transferencia y almacenamiento de imágenes sin usar OLYMPUS Master 2

Esta cámara es compatible con la Clase de Almacenamiento Masivo USB. Puede transferir y guardar los datos de imágenes en su ordenador mientras la cámara y el ordenador están conectados.

Requisitos del sistema

Windows : Windows 2000 Professional/
XP Home Edition/
XP Professional/Vista

Macintosh : Mac OS X v10.3 o superior

- ❗ En un ordenador con Windows Vista, si se ajusta [MTP] en el submenú que aparece al presionar  tras seleccionar [PC] en el Paso 3 de "Conexión de la cámara a un ordenador" (p. 40), se podrá acceder a Windows Photo Gallery.
- ❗ Aunque un ordenador disponga de puertos USB, el funcionamiento correcto no está garantizado en los casos siguientes.
 - Ordenadores con puertos USB instalados mediante una tarjeta de expansión etc.
 - Ordenadores sin un SO instalado de fábrica y ordenadores de fabricación casera.



Consejos de manejo

Si la cámara no funciona como es debido, o si aparece un mensaje de error en la pantalla y no está seguro de lo que hacer, consulte la siguiente información para resolver los problemas.

Resolución de problemas

Batería

“La cámara no funciona pese a que las baterías están instaladas”.

- Inserte baterías recargadas en la dirección correcta.
“Carga de la batería” (p. 10), “Inserción de la batería y de la tarjeta xD-Picture Card™ (vendida aparte) en la cámara” (p. 11)
- El rendimiento de las baterías puede haber disminuido temporalmente debido a la baja temperatura. Extraiga las baterías de la cámara y caliéntelas metiéndolas en el bolsillo durante un instante.



Tarjeta/Memoria interna

“Aparece un mensaje de error”

“Mensaje de error” (p. 43)

Botón disparador

“No se toma ninguna fotografía al presionar el botón disparador”.

- Cancele el modo de suspensión.
Para ahorrar batería, la cámara pasa automáticamente al modo de ahorro de energía y el monitor se apaga si no se activa ninguna operación durante 3 minutos después de encender la cámara. No se toma ninguna fotografía en este modo, ni siquiera cuando se presiona completamente el botón disparador. Accione el botón del zoom o algún otro botón para sacar la cámara del modo de ahorro de energía antes de tomar una foto. Si la cámara se deja encendida sin accionarse durante otros 12 minutos, se apaga automáticamente. Pulse el botón **ON/OFF** para encender la cámara.
- Presione el botón  para ajustar un modo de toma.
- Espere a que la función  (carga de flash) deje de parpadear antes de tomar fotos.
- Si se usa la cámara durante un periodo prolongado, la temperatura en su interior puede aumentar, lo que provocará el apagado automático. En tal caso, saque la batería de la cámara y espere a que la cámara se enfríe lo suficiente. La temperatura externa de la cámara también puede aumentar durante el uso, pero esto es normal y no es debido a un mal funcionamiento.

Monitor

“Se ve mal”.

- Se puede haber formado condensación¹. Apague la cámara, espere a que la carcasa se aclimate a la temperatura ambiente, y séquela antes de tomar fotos.
¹ Se pueden condensar gotitas de agua sobre la superficie cuando la cámara se traslada bruscamente de un entorno frío a otro cálido y húmedo.

“Aparecen líneas verticales en la pantalla”.

- Esto puede ocurrir cuando la cámara se apunta a un objeto con mucho brillo bajo un cielo azul o situación similar. Las rayas no aparecen, sin embargo, en la imagen final.

“La luz es captada en la fotografía”.

- Al realizar tomas con flash en entornos oscuros, se pueden obtener imágenes con puntos luminosos resultantes del reflejo de la luz del flash en las motas de polvo suspendidas en el aire.

Función de fecha y hora

“Los ajustes de fecha y hora regresan al ajuste predeterminado”.

- Si las baterías se extraen y se dejan fuera de la cámara durante aproximadamente un día², las indicaciones de fecha y hora regresan a la configuración predeterminada, y por tanto es necesario reajustarlas.
² El tiempo que transcurre antes de que las indicaciones de fecha y hora regresen a la configuración predeterminada depende del tiempo que las baterías han estado insertadas.
“Ajuste de la fecha y la hora” (p. 13)















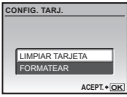

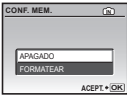

Miscelánea

“La cámara hace ruido al tomar imágenes”.

- La cámara puede activar el objetivo y hacer ruido aunque no se esté realizando ninguna operación. Esto se debe a que la cámara realiza automáticamente operaciones de enfoque automático siempre que está lista para fotografiar.

Mensaje de error

- ! Si aparece alguno de los siguientes mensajes en el monitor, compruebe el remedio.

Mensaje de error	Remedio
 ERR. TARJ.	Problema de la tarjeta Inserte una tarjeta nueva.
 PROTEC. ESCR.	Problema de la tarjeta Use un ordenador para cancelar el ajuste de sólo lectura.
 MEM. LLENA	Problema de la memoria interna <ul style="list-style-type: none"> • Inserte una tarjeta. • Borre imágenes no deseadas.¹
 TARJ.LLENA	Problema de la tarjeta <ul style="list-style-type: none"> • Cambie la tarjeta. • Borre imágenes no deseadas.¹
	Problema de la tarjeta <ul style="list-style-type: none"> • Use  para seleccionar [LIMPIAR TARJETA], y presione el botón . Saque la tarjeta y limpie el área de contacto (p. 47) con un paño suave y seco, y a continuación vuelva a insertarla. • Use  para seleccionar [FORMATEAR], y presione el botón . A continuación, use  para seleccionar [SI], y presione el botón .
	Problema de la memoria interna Use  para seleccionar [FORMATEAR], y presione el botón  . A continuación, use  para seleccionar [SI], y presione el botón  .
 SIN IMAGENES	Problema de la memoria interna/tarjeta Tome las fotografías antes de verlas.
 ERROR IMAGEN	Problema con la imagen seleccionada Use software de retoque de fotografías o similar para ver la imagen en un ordenador. Si la imagen sigue sin poder visualizarse, el archivo de imagen está dañado.
 LA IMAGEN NO ES EDITABLE	Problema con la imagen seleccionada Use software de retoque de fotografías o similar para editar la imagen en un ordenador.

 ¡TAPA ABIERTA!	Problema de funcionamiento Cierre la tapa del compartimento de la batería/tarjeta.
 BATER. AGOTADA	Problema de la batería Cargue la batería.
 SIN CONEXIÓN	Problema de conexión Conecte correctamente la cámara al ordenador o a la impresora.
 NO HAY PAPEL	Problema de impresora Cargue papel en la impresora.
 NO HAY TINTA	Problema de impresora Cargue tinta en la impresora.
 ATASCADA	Problema de impresora Quite el papel atascado.
 CAMB. AJUSTES³	Problema de impresora Regrese al estado en el que la impresora puede utilizarse.
 ERROR IMPR.	Problema de impresora Apague la cámara y la impresora, inspeccione la impresora para ver si tiene algún problema, y vuélvala a encender.
 IMPR. IMPOSIB.⁴	Problema con la imagen seleccionada Utilice un ordenador para imprimir.

¹ Antes de borrar imágenes importantes, descárguelas en un ordenador.

² Se borrarán todos los datos.

³ Esto aparece, por ejemplo, cuando se ha desmontado la bandeja de papel de la impresora. No accione la impresora mientras efectúe las configuraciones de impresión en la cámara.

⁴ Esta cámara puede no ser capaz de imprimir imágenes tomadas por otras cámaras.

Consejos de toma

Cuando no esté seguro de cómo tomar una fotografía que se le ha ocurrido, consulte la siguiente información.

Enfoque



“Enfoque del objeto”

- **Toma de la fotografía de un objeto que no está en el centro de la pantalla**

Después de enfocar otro objeto que se encuentre a la misma distancia del que se desea tomar, encuadre la toma y dispere la fotografía.

Pulsación hasta la mitad del botón disparador (p. 14)

- **Ajuste [MODO AF] (p. 26) en [IESP]**
- **Toma de fotografías en modo [AF CONTINUO] (p. 26)**

La cámara sigue el movimiento del sujeto automáticamente para mantenerlo enfocado.

- **Toma de fotografías de objetos cuando el enfoque automático es difícil**

En los siguientes casos, después de enfocar otro objeto (presionando hasta la mitad del botón disparador) con alto contraste que se encuentre a la misma distancia del que se desea tomar, encuadre la toma y dispere la fotografía.

Objetos con poco contraste

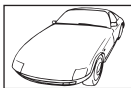

Cuando objetos con mucho brillo aparecen en el centro de la pantalla



Objeto sin líneas verticales¹¹

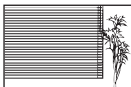

¹¹ También es eficaz encuadrar la toma sujetando la cámara verticalmente para enfocarla, y luego regresar a la posición horizontal para tomar la fotografía.

Cuando los objetos se encuentran a diferentes distancias



Objeto en rápido movimiento

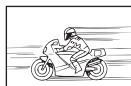

El objeto no se halla en el centro del fotograma



Movimiento de la cámara



“Toma de fotografías sin que se mueva la cámara”

- **Toma de fotografías usando el modo [M] (p. 18)**
- **Seleccione [DEPORTE] en el modo SCN (p. 17)**

El modo [DEPORTE] utiliza una velocidad de disparador rápida y puede reducir la borrosidad que normalmente acompaña a un objeto en movimiento.

- **Toma de fotografías con alta sensibilidad ISO**

Si se selecciona una sensibilidad ISO alta, las fotografías podrán tomarse a una velocidad de obturador elevada, incluso en aquellos lugares en los que no se pueda usar el flash.

[ISO] (p. 24)

Exposición (brillo)



“Toma de fotografías con el brillo correcto”

- **Toma de fotografías con la función [SOMBRAS] (p. 26)**

Se obtiene una exposición apropiada de la cara a contraluz iluminando la cara.

- **Toma de fotografías mediante el flash [DE RELLENO] (p. 19)**

Se ilumina un objeto a contraluz.

- **Toma de fotografías usando la compensación de la exposición (p. 20)**

Ajuste el brillo mientras mira a la pantalla para tomar la fotografía. Normalmente, cuando se fotografian sujetos blancos (como nieve) se obtienen imágenes más oscuras de lo que es en realidad el sujeto. Utilice el botón [+] para ajustar a valores más elevados (+) y mostrar los blancos tal y como aparecen. Por otro lado, cuando se tomen fotografías de sujetos oscuros, lo más efectivo es ajustar a valores más bajos (-).

“Toma de fotografías con colores de tonalidad natural”

- **Toma de fotografías con balance del blanco [WB] (p. 24)**

En la mayoría de las circunstancias, los mejores resultados se suelen obtener con el ajuste AUTO, pero en algunos casos, conviene experimentar con otras configuraciones. (Esto es especialmente cierto en las zonas de sombra bajo un cielo azul, en entornos con mezcla de iluminación natural y artificial, etcétera.)

- **Toma de fotografías mediante el flash [DE RELLENO] (p. 19)**

El uso del flash también es eficaz para realizar tomas con iluminación fluorescente o alguna otra luz artificial.

Calidad de imagen**“Toma de fotografías más nítidas”**

- **Toma de fotografías con el zoom óptico**

No use el zoom digital (p. 19) para tomar fotografías.

- **Toma de fotografías a una sensibilidad ISO baja**

Si la fotografía se toma a una sensibilidad ISO alta, se pueden producir perturbaciones y ruido (puntos de colores e irregularidades cromáticas que no estaban presentes en la imagen original), y la imagen puede aparecer granulada. La imagen resultante también aparece más granulada que con sensibilidad ISO bajas.

[ISO] (p. 24)

Baterías**“Prolongación de la vida útil de las baterías”**

- **No realice las siguientes operaciones cuando no esté tomando fotos, porque consumen energía de la batería**
 - Pulsación hasta la mitad del botón disparador repetidamente
 - Uso repetido del zoom
- **Ajuste [SALVAPANT.] (p. 34) en [ON]**

Consejos de reproducción/ edición**Reproducción****“Reproducción de imágenes en la memoria interna y en la tarjeta”**

- **Retire la tarjeta cuando reproduzca imágenes de la memoria interna**
 - “Inserción de la tarjeta xD-Picture Card™ (vendida aparte) en la cámara” (p. 11)
 - “Uso de la tarjeta microSD/tarjeta microSDHC (vendida aparte)” (p. 12)

Edición**“Borrado del sonido grabado con una imagen fija”**

- **Grabación de silencio sobre el sonido mientras se reproduce de nuevo la imagen**

“Adición de sonido a imágenes fijas [🔊]” (p. 29)

Cuidado de la cámara

Exterior

- Límpielo suavemente con un paño suave. Si la cámara está muy sucia, empape el paño en agua ligeramente enjabonada y estrújelo bien. Limpie la cámara con el paño humedecido y luego séquela con un paño seco. Si ha usado la cámara en la playa, use un paño empapado en agua limpia y bien escurrido.

Monitor

- Límpielo suavemente con un paño suave.

Objetivo

- Quite el polvo del objetivo con un soplador, y luego límpielo suavemente con un limpiador especial para objetivos.

Batería/Cargador de batería

- Límpielos ligeramente con un paño suave y seco.

⚠ No use disolventes fuertes, tales como benceno o alcohol, ni paños tratados químicamente.

⚠ Si el objetivo se deja sucio, se puede acumular moho sobre su superficie.

Almacenamiento

- Para guardar la cámara durante periodos prolongados, quitele la batería, y la tarjeta, y guárdelas en un sitio fresco, seco y bien ventilado.
- Inserte periódicamente la batería y pruebe las funciones de la cámara.

⚠ No deje la cámara en lugares en los que se manejen productos químicos, porque podría sufrir corrosiones.

Batería y cargador

- Esta cámara utiliza una batería de iones de litio Olympus (LI-42B/LI-40B). No se puede usar ningún otro tipo de batería.



Precaución:

Si reemplaza la batería por una de tipo incorrecto, podría producirse una explosión. Deshágase de la batería usada según las instrucciones. (p. 52)

- El consumo de energía de la cámara varía según las funciones que se utilizan.
- En las condiciones que se describen a continuación, el consumo de energía es continuo y la batería se agotará rápidamente.
 - El zoom se utiliza repetidamente.
 - El botón disparador se presiona repetidamente hasta la mitad en el modo de toma de fotografías, activando así el enfoque automático.
 - Se muestra una fotografía en el monitor por un período prolongado de tiempo.
 - La cámara está conectada a un ordenador o impresora.
- Si se utiliza una batería gastada, la cámara podría apagarse sin mostrar antes el aviso de batería baja.
- Cuando usted adquiere la cámara, la batería recargable no está cargada completamente. Cárguela completamente con el cargador LI-41C/LI-40C antes de usarla.
- La batería recargable suministrada suele tardar 2 horas en cargarse (varía según el uso).
- El cargador de batería LI-41C suministrado se utiliza solamente para baterías LI-42B/LI-40B. No cargue ningún otro tipo de batería con el cargador para baterías incluido. Podría provocar una explosión, fugas de líquido, sobrecalentamiento o un incendio.
- Para cargar de batería de tipo enchufe: Esta unidad de alimentación está diseñada para estar orientada correctamente en posición vertical o de montaje en el suelo.

Uso de su cargador en el extranjero

- El cargador puede usarse en la mayoría de las fuentes de alimentación domésticas dentro del intervalo de 100 V a 240 V CA (50/60 Hz) en todo el mundo. No obstante, dependiendo del país o la región en la que se encuentre, la toma de corriente de CA de la pared puede presentar un perfil diferente, y el cargador puede requerir un accesorio especial para acoplarse a la toma de corriente. Para más información, pregunte en su tienda de electricidad más cercana o en la agencia de viajes.
- No utilice transformadores de corriente para viajes porque podrían dañar el cargador.

Uso de una tarjeta xD-Picture Card

La tarjeta (y la memoria interna) son equiparables a el vídeo donde se graban las imágenes en una cámara de rollo. Pero hay algunas diferencias: aquí las imágenes grabadas (datos) pueden borrarse, y también pueden retocarse con ayuda de un ordenador. Las tarjetas pueden extraerse de la cámara y cambiarse, cosa que no es posible con la memoria interna. Si se usan tarjetas de mayor capacidad, se podrán tomar más fotografías.

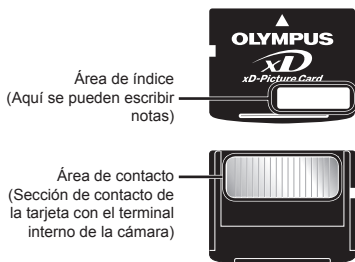

⚠ No toque directamente el área de contacto.

Tarjetas compatibles con esta cámara

Tarjetas xD-Picture Card (16 MB a 2 GB)
(Type H/M/M+, Standard)

Uso de una tarjeta nueva

Antes de usar una tarjeta que no sea Olympus o que se ha usado a otros efectos en un ordenador o algún otro aparato, utilice la función [FORMATEAR] (p. 31) para formatear la tarjeta.

Comprobación de la ubicación de almacenamiento de las imágenes

El indicador de memoria muestra si se está utilizando la memoria interna o la tarjeta durante la toma o la reproducción.

Indicador de la memoria actual

- ⓘ: Se está usando la memoria interna
- Ninguno: Se está usando la tarjeta



- ⚠ Aunque se ejecuten las operaciones [FORMATEAR], [BORRAR], [SEL. IMAGEN], o [BORRAR TODO], los datos de la tarjeta no se borran del todo. Al desechar la tarjeta, rómpala para prevenir el acceso a sus datos.

Proceso de lectura/grabación de la tarjeta

No abra nunca la cubierta del compartimento de la tarjeta/batería ni desconecte el cable USB mientras la cámara está leyendo o grabando datos. El piloto de acceso a la tarjeta parpadeará si una de estas dos acciones está en curso.

Si lo hace no sólo podría dañar los datos de las imágenes, sino que también podría inutilizar la tarjeta o la memoria.



Número de fotografías almacenables (imágenes fijas)/duración de la grabación continuada (vídeos) en la memoria interna y en la tarjeta xD-Picture Card

Imágenes fijas

TAMAÑO	COMPRESIÓN	Número de fotografías almacenables			
		Memoria interna		Utilizando una tarjeta xD-Picture Card de 1 GB	
		Con sonido	Sin sonido	Con sonido	Sin sonido
12M	FINE	8	8	173	174
	NORM	16	16	340	343
5M	FINE	19	19	404	410
	NORM	36	37	770	789
3M	FINE	30	31	646	659
	NORM	60	62	1.254	1.305
2M	FINE	49	51	1.031	1.066
	NORM	92	98	1.938	2.063
1M	FINE	74	78	1.560	1.640
	NORM	139	153	2.907	3.198
VGA	FINE	236	278	4.920	5.814
	NORM	383	511	7.995	10.660
16:9	FINE	45	47	954	984
	NORM	87	92	1.827	1.938

Vídeos

TAMAÑO	FRECUENCIA	Duración de la grabación continuada			
		Memoria interna		Utilizando una tarjeta xD-Picture Card de 1 GB	
		Con sonido	Sin sonido	Con sonido	Sin sonido
VGA	30p	27 seg.	27 seg.	9 min. 25 seg.*	9 min. 28 seg.*
	15p	53 seg.	54 seg.	18 min. 44 seg.	18 min. 56 seg.
QVGA	30p	1 min. 13 seg.	1 min. 14 seg.	25 min. 26 seg.	25 min. 49 seg.
	15p	2 min. 24 seg.	2 min. 28 seg.	50 min. 7 seg.	51 min. 38 seg.

El tamaño de archivo máximo de cada película es de 2 GB, sea cual sea la capacidad de la tarjeta.

* Al usar una tarjeta TypeM o Standard xD-Picture Card, la máxima duración de grabación es de 40 segundos.

Aumento del número de fotografías que pueden tomarse

O bien borre las imágenes no deseadas, o bien conecte la cámara a un ordenador o algún otro aparato para guardar las imágenes y luego borrarlas de la tarjeta o la memoria interna de la cámara.

[BORRAR] (p. 16), [SEL. IMAGEN] (p. 30), [BORRAR TODO] (p. 30), [FORMATEAR] (p. 31)

Uso de un Adaptador microSD

! No use el adaptador con cámaras digitales Olympus que no sean compatibles con este Adaptador microSD, ni con otras marcas de cámaras digitales, ordenadores, impresoras y otros dispositivos compatibles con la tarjeta xD-Picture Card. De lo contrario, no sólo pueden dañarse las fotografías tomadas, sino que también puede averiarse el dispositivo.

! Si no puede extraer la tarjeta microSD, no use la fuerza. Póngase en contacto con los distribuidores o centros de asistencia autorizados.

Tarjetas compatibles con esta cámara

Tarjeta microSD/tarjeta microSDHC

! Para obtener una lista de tarjetas microSD comprobadas, visite nuestro sitio web (<http://www.olympus.com/>).

Envío de imágenes

Puede enviar imágenes a un ordenador o a una impresora PictBridge utilizando el cable USB suministrado con la cámara.

Para enviar datos a otros dispositivos, quite el adaptador de la cámara y use un adaptador de tarjetas microSD disponible en el mercado.

Precauciones de manipulación

No toque el área de contacto del adaptador o de la tarjeta microSD. De lo contrario se podrían producir fallos en la lectura de las imágenes. Si aparecen huellas dactilares o manchas en el área de contacto, límpiela con un paño suave y seco.

PRECAUCIONES DE SEGURIDAD

	PRECAUCIÓN RIESGO DE DESCARGAS ELÉCTRICAS NO ABRIR	
PRECAUCIÓN: PARA REDUCIR EL RIESGO DE DESCARGAS ELÉCTRICAS, NO RETIRE LA CUBIERTA (O PARTE TRASERA). EN EL INTERIOR NO HAY PIEZAS QUE EL USUARIO PUEDA REPARAR. REMITA LA REPARACIÓN A PERSONAL DE SERVICIO ESPECIALIZADO OLYMPUS.		



El signo de admiración dentro de un triángulo equilátero tiene como finalidad alertar al usuario de la existencia de importantes instrucciones de operación y mantenimiento en la documentación suministrada con el producto.



PELIGRO

Si el producto es utilizado sin observar la información representada bajo este símbolo, podría causar serias lesiones o muerte.



ADVERTENCIA

Si el producto es utilizado sin observar la información representada bajo este símbolo, podría causar serias lesiones o muerte.



PRECAUCIÓN

Si el producto es utilizado sin observar la información representada bajo este símbolo, podría causar lesiones personales menores, daños al equipo, o pérdida de datos importantes.

¡ADVERTENCIA!
PARA EVITAR EL RIESGO DE INCENDIO O DESCARGAS ELÉCTRICAS, NUNCA DESMONTE NI EXPONGA ESTE PRODUCTO AL AGUA NI LO UTILICE EN UN ENTORNO MUY HÚMEDO.

Precauciones Generales

Lea todas las instrucciones — Antes de utilizar este producto, lea todas las instrucciones operativas. Guarde todos los manuales y la documentación para futuras consultas.

Limpieza — Siempre desenchufe el producto de la toma de corriente antes de limpiarlo. Para la limpieza use sólo un paño húmedo. Nunca use limpiadores líquidos o aerosoles, ni solventes orgánicos de ningún tipo para limpiar este producto.

Accesorios — Para su seguridad y evitar daños al producto, utilice únicamente los accesorios recomendados por Olympus.

Agua y humedad — En las precauciones de los productos diseñados a prueba de la intemperie, consulte las secciones de resistencia a la intemperie en sus respectivos manuales.

Ubicación — Para evitarle daños al producto, monte el producto sobre un trípode, caballete o soporte estable.

Fuentes de alimentación — Conecte este producto únicamente con la fuente de alimentación descrita en la etiqueta del producto.

Objetos extraños — Para evitar daños personales, nunca inserte objetos de metal en el producto.

Calentadores — Nunca utilice ni guarde este producto cerca de fuentes de calor, tales como radiadores, rejillas de calefacción, estufas o cualquier tipo de equipo o aparato generador de calor, incluyendo amplificadores estéreo.

Manejo de la cámara

ADVERTENCIA

- **No utilice la cámara cerca de gases inflamables o explosivos.**
 - **No utilice el flash ni el LED a corta distancia de las personas (bebés, niños pequeños, etc.).**
 - Cuando dispare el flash, deberá mantener, por lo menos, una distancia de 1 m de la cara de los sujetos. El disparo demasiado cercano de los ojos del sujeto podrá causarle la pérdida de visión momentánea.
 - **Mantenga a los niños alejados de la cámara.**
 - Utilice y guarde siempre la cámara fuera del alcance de los niños, para prevenir las siguientes situaciones de peligro que podrían causarles serias lesiones:
 - Enredarse con la correa de la cámara, ocasionando asfixia.
 - Ingerir accidentalmente una pila, tarjetas, u otras piezas pequeñas.
 - Disparar el flash accidentalmente hacia sus propios ojos o hacia los ojos de otro niño.
 - Lesionarse accidentalmente con las piezas móviles de la cámara.
 - **No mire al sol ni a luces fuertes a través de la cámara.**
 - **No utilice ni guarde la cámara en lugares polvorientos o húmedos.**
 - **No cubra el flash con la mano mientras efectúa el disparo.**
 - **No introduzca nada que sea distinto de la tarjeta microSD al Adaptador microSD.**
No se pueden instalar otros tipos de tarjetas a Adaptador microSD.
 - **No introduzca nada que sea distinto de la tarjeta xD-Picture Card o del Adaptador microSD en la cámara.**
Si introduce una tarjeta por error, como una tarjeta microSD, no utilice la fuerza. Póngase en contacto con centros autorizados de distribución/ reparación.
- ### PRECAUCIÓN
- **Interrumpa inmediatamente el uso de la cámara si percibe algún olor, ruido o humo extraño alrededor de la misma.**
 - Nunca retire las pilas con las manos descubiertas, ya que podría causar un incendio o quemarle las manos.
 - **Nunca sujete ni utilice la cámara con las manos mojadas.**
 - **No deje la cámara en lugares donde pueda estar sujeta a temperaturas extremadamente altas.**
 - Si lo hace puede provocar el deterioro de las piezas y, en algunas circunstancias, provocar que se prenda fuego. No utilice el cargador si está cubierto (por ejemplo con una manta). Esto podría causar recalentamiento, resultando en incendio.
 - **Manipule la cámara con cuidado para evitar una quemadura de leve.**
 - Ya que la cámara contiene partes metálicas, el recalentamiento puede resultar en una quemadura de baja temperatura. Preste atención a lo siguiente:
 - Cuando la utilice durante un largo período, la cámara se recalentará. Si mantiene a la cámara en este estado, podría causar una quemadura de baja temperatura.
 - En lugares sujetos a temperaturas extremadamente bajas, la temperatura de la carcasa de la cámara puede ser más baja que la temperatura ambiente. Si es posible, póngase guantes cuando manipule la cámara en temperaturas bajas.
 - **Tenga cuidado con la correa.**
 - Tenga cuidado con la correa cuando transporte la cámara. Podría engancharse en objetos sueltos y provocar daños graves.

Precauciones acerca del uso de la batería

Siga estas importantes indicaciones para evitar que se produzcan fugas, recalentamientos, incendios o explosión de la batería, o que cause descargas eléctricas o quemaduras.

PELIGRO

- La cámara utiliza una batería de iones de litio especificada por Olympus. Cargue la batería con el cargador especificado. No utilice otros cargadores.
- Nunca caliente ni incinere las baterías.
- Tome precauciones al transportar o guardar las baterías a fin de evitar que entren en contacto con objetos metálicos, tales como alhajas, horquillas, cierres, etc.
- Nunca guarde las baterías en lugares donde queden expuestas a la luz solar directa o sujetas a altas temperaturas en el interior de un vehículo con calefacción, cerca de fuentes de calor, etc.
- Para evitar que ocurran fugas de líquido de las baterías o daños de sus terminales, siga cuidadosamente todas las instrucciones respectivas al uso de las baterías. Nunca intente desarmar una pila ni modificarla de ninguna manera, realizar soldaduras, etc.
- Si el fluido de la batería penetrara en sus ojos, lávelos de inmediato con agua corriente fresca y limpia, y solicite atención médica inmediatamente.
- Siempre guarde las baterías fuera del alcance de los niños menores. Si un niño ingiere una batería accidentalmente, solicite atención médica inmediatamente.

ADVERTENCIA

- Conserve la batería siempre seca.
- Para evitar que ocurran fugas de líquido, recalentamiento de la batería, o que cause incendio o explosión, utilice únicamente la batería recomendada para el uso con este producto.
- Inserte la pila cuidadosamente, tal como se describe en el manual de instrucciones.
- Si las baterías recargables no han sido recargadas dentro del tiempo especificado, interrumpa la carga y no las utilice.
- No utilice una batería si está rajada o quebrada.
- Si se producen fugas de líquido, decoloración o deformación de la batería, o cualquier otra anomalía durante la operación, interrumpa el uso de la cámara.
- Si el fluido de la pila entrara en contacto con su ropa o con su piel, quítese la ropa y lave de inmediato la parte afectada con agua corriente fresca y limpia. Si el fluido quemara su piel, solicite atención médica inmediatamente.
- Nunca exponga la batería a fuertes impactos ni a vibraciones continuas.

PRECAUCIÓN

- Antes de colocarla, siempre inspeccione la batería atentamente para verificar si no se producen fugas de líquido, decoloración, deformación o cualquier otra anomalía.
- Las baterías pueden recalentarse durante el uso prolongado. Para evitar quemaduras menores, no la retire inmediatamente después de utilizar la cámara.
- Siempre retire la batería de la cámara antes de guardar la cámara por un largo tiempo.

Precaución sobre el ambiente de uso

- Para proteger la tecnología de alta precisión contenida en este producto, nunca deje la cámara en los lugares listados abajo, durante su uso o almacenamiento:
 - Lugares donde la temperatura y/o humedad sea(n) alta(s) o sufra(n) cambios extremos. Luz solar directa, playas, vehículos cerrados, o cerca de fuentes de calor (estufas, radiadores, etc.) o humidificadores.
 - En ambientes arenosos o polvorientos.
 - Cerca de productos inflamables o explosivos.
 - En lugares húmedos, tales como cuartos de baño o bajo la lluvia. Cuando utilice productos diseñados a prueba de la intemperie, lea también sus manuales.
 - En lugares propensos a fuertes vibraciones.
- Jamás deje caer la cámara ni la someta a fuertes impactos o vibraciones.
- Cuando la cámara está montada en un trípode, ajuste la posición de la cámara con la cabeza del trípode. No gire la cámara.
- No toque las partes eléctricas de contacto de la cámara.
- No deje la cámara apuntada directamente al sol. Esto puede causar daños en el objetivo o en la cortina del obturador, fallos en el color, aparición de imágenes fantasma en el CCD o puede causar un posible incendio.
- No presione ni tire del objetivo forzosamente.
- Antes de guardar la cámara por un largo tiempo, retire la batería. Seleccione un lugar fresco y seco para guardarla a fin de evitar la condensación o formación de moho en el interior de la cámara. Después de un tiempo de almacenamiento, pruebe la cámara, encendiéndola y presionando el botón disparador, para asegurarse de que está funcionando normalmente.
- Observe siempre las restricciones del ambiente de funcionamiento descritas en el manual de la cámara.

Precauciones al manipular la batería

- Esta cámara utiliza una batería de iones de litio especificada por Olympus. No utilice ningún otro tipo de batería.
- Si los terminales de la batería se humedecen o engrasan, los contactos de la cámara pueden resultar en fallos. Limpie bien la batería con un paño seco antes de usarlo.
- Cargue siempre la batería antes de usarla por primera vez, o si no se ha utilizado la batería durante un período largo.
- Cuando opere la cámara con la batería en bajas temperaturas, trate de mantener la cámara y la batería de repuesto tan tibias como sea posible. La batería utilizada en temperaturas bajas puede ser recuperada después de ser climatizada en temperatura ambiente.
- El número de fotografías que se puede tomar puede variar dependiendo de las condiciones de la toma o de la batería.
- Antes de salir a un largo viaje, y especialmente si viaja al extranjero, adquiera baterías extras. Una batería recomendada puede ser difícil de conseguir durante el viaje.
- Sírvase reciclar las baterías para ayudar a conservar los recursos del planeta. Cuando desee las baterías en desuso, asegúrese de cubrir los terminales y siempre tenga en cuenta las regulaciones y leyes locales.

Monitor LCD

- No ejerza demasiada presión sobre el monitor puesto que de lo contrario, la imagen puede ser difusa y ocasionar un fallo del modo de reproducción o dañar el monitor.
- Un rayo de luz puede aparecer en la parte superior/inferior del monitor, pero esto no es un fallo.
- Cuando se visualiza un objeto diagonalmente en la cámara, los bordes pueden aparecer en zigzag en el monitor. Esto no es un fallo; y será menos notorio en el modo de reproducción.
- En lugares sujetos a bajas temperaturas, el monitor LCD puede tardar más tiempo en encenderse o su color puede cambiar temporalmente. Cuando use la cámara en lugares extremadamente fríos, sería una buena idea colocarla ocasionalmente en lugares cálidos. La iluminación deficiente del monitor LCD debido a temperaturas bajas se recuperará en temperaturas normales.
- La pantalla de cristal líquido (LCD) utilizada para el monitor está hecha con tecnología de alta precisión. Sin embargo, pueden aparecer constantemente puntos de luz negros o brillantes en el monitor LCD. Debido a sus características o al ángulo en el cual está visualizando el monitor, el punto puede no ser uniforme en color y brillo. Esto no es una anomalía.

Avisos legales y otros

- Olympus no asume la responsabilidad ni ofrece garantías con respecto a cualquier daño o beneficio que pudiera surgir del uso legal de esta unidad o cualquier petición de una tercera persona, que sea causada por el uso inapropiado de este producto.
- Olympus no asume la responsabilidad ni ofrece garantías con respecto a cualquier daño o beneficio que pudiera surgir del uso legal de esta unidad, que sea causado por el borrado de datos de imágenes.

Descargo de responsabilidad de garantías

- Olympus no asume la responsabilidad ni ofrece garantías, escritas o implícitas, con respecto al contenido de este material escrito ni del software. Asimismo Olympus tampoco asumirá ningún tipo de responsabilidad implícita en relación con la comercialidad y la conveniencia para un propósito determinado del producto objeto de la garantía. Del mismo modo Olympus tampoco asumirá ningún tipo de responsabilidad en relación con el daño emergente o el lucro cesante (directo ó indirecto) derivado del uso ó incapacidad para usar este escrito software ó equipos. En aquellos países que no opere la exclusión ó limitación de responsabilidad por daño emergente y lucro cesante , las antedichas limitaciones no resultan de aplicación .
- Olympus se reserva todos los derechos sobre este manual.

Advertencia

El fotografiado no autorizado o el uso de material protegido por los derechos de autor puede violar las leyes aplicables de los derechos de autor. Olympus no asume ninguna responsabilidad por el fotografiado no autorizado, por el uso, u otros actos que violen los derechos de los propietarios de tales derechos de autor.

Aviso sobre la protección de los derechos de autor

Todos los derechos son reservados. Ninguna parte de este material escrito o del software podrá ser reproducida o utilizada de ninguna forma ni bajo ningún medio, electrónico o mecánico, incluyendo el fotocopiado y la grabación o el uso de cualquier tipo de sistema de almacenamiento y recuperación de información sin la autorización previa y por escrito de Olympus. No se asume ninguna responsabilidad con respecto al uso de la información contenida en este material escrito o en el software, ni por perjuicios resultantes del uso de la información en estos contenidos. Olympus se reserva el derecho de modificar las características y el contenido de esta publicación o del software sin aviso previo ni obligación alguna.

Aviso FCC

- Interferencia de radio y televisión
- Los cambios o modificaciones no aprobados de forma expresa por el fabricante podrían invalidar la autoridad del usuario para utilizar este equipo. Este equipo ha sido probado y cumple con los límites de los dispositivos digitales Clase B, de acuerdo al Apartado 15 de las Reglamentaciones FCC. Estos límites están diseñados para suministrar protección razonable contra interferencia perjudicial en una instalación residencial.
- Este equipo puede generar, emplear e irradiar energía de radiofrecuencia que puede causar interferencia perjudicial en las comunicaciones de radio si no es instalado y empleado de acuerdo con las instrucciones.
- Sin embargo, no se garantiza que no se produzca interferencia en una instalación particular. Si este equipo causa interferencia perjudicial en la recepción de radio o televisión, la cual puede ser determinada conectando y desconectando el equipo, se recomienda al usuario que intente corregir la interferencia empleando una o más de las siguientes medidas:
 - Reoriente o recoloque la antena receptora.
 - Aumente la separación entre la cámara y el receptor.
 - Conecte el equipo a una toma de corriente en un circuito diferente al cual está conectado el receptor.
 - Consulte a su distribuidor o a un técnico especializado en radio/TV para ayudarle. Sólo se debe usar el cable USB suministrado por OLYMPUS para conectar la cámara en ordenadores personales (PC) capacitados con USB.

Cualquier cambio o modificación no autorizada en este equipo podría prohibirle el derecho de uso al usuario.

Utilice únicamente la batería recargable y el cargador de batería especificados

Se recomienda enfáticamente usar solamente la pila recargable y cargador de pila especificados, que se disponen con esta cámara como accesorios originales Olympus. El uso de una batería recargable o un cargador de batería no especificados podría provocar un incendio o lesiones personales debido a fugas, calentamiento, ignición o daños a la batería. Olympus no asume ninguna responsabilidad por accidentes y daños debido al uso de una pila o cargador de pila que no sean accesorios originales Olympus.

Principales tipos de enchufe de los distintos países/regiones del mundo



Tipo A
(tipo americano)



Tipo B
(tipo británico)



Tipo BF
(tipo británico)



Tipo B3
(tipo británico)



Tipo C
(tipo CEE)



Tipo SE
(tipo CEE)



Tipo O
(tipo Oceanía)

Los diferentes voltajes y tipos de enchufe de cada país se describen en esta lista. Dependiendo de la zona, se utilizan un voltaje y un tipo de enchufe distinto.

Atención: debe utilizarse el tipo de enchufe específico para cada país.

- Sólo para los Estados Unidos:

Utilice un cable de alimentación AWG nº 18 homologado por la UL, de 1,8 a 3 m, tipo SPT-2 o NISPT-2, indicado para 125 V 7 A, con un enchufe no polarizado NEMA 1-15P e indicado para 125 V 15 A*.

Europa

Países/Regiones	Voltaje	Frecuencia (Hz)	Tipo de enchufe
Austria	230	50	C
Bélgica	230	50	C
República Checa	220	50	C
Dinamarca	230	50	C
Finlandia	230	50	C
Francia	230	50	C
Alemania	230	50	C
Grecia	220	50	C
Hungría	220	50	C
Islandia	230	50	C
Irlanda	230	50	C/BF
Italia	220	50	C
Luxemburgo	230	50	C
Holanda	230	50	C
Noruega	230	50	C
Polonia	220	50	C
Portugal	230	50	C
Rumanía	220	50	C
Rusia	220	50	C
Eslovaquia	220	50	C
España	127/230	50	C
Suecia	230	50	C
Suiza	230	50	C
Reino Unido	240	50	BF

Asia

Países/Regiones	Voltaje	Frecuencia (Hz)	Tipo de enchufe
China	220	50	A
Hong Kong	200/220	50	BF
India	230/240	50	C
Indonesia	127/230	50	C
Japón	100	50/60	A
Corea del Sur	220	60	C
Malasia	240	50	BF
Filipinas	220/230	60	A/C
Singapur	230	50	BF
Taiwan	110	60	A
Tailandia	220	50	C/BF
Vietnam	220	50	A/C

Oceanía

Países/Regiones	Voltaje	Frecuencia (Hz)	Tipo de enchufe
Australia	240	50	O
Nueva Zelanda	230/240	50	O

Norteamérica

Países/Regiones	Voltaje	Frecuencia (Hz)	Tipo de enchufe
Canadá	120	60	A
EE.UU.	120	60	A

Centroamérica

Países/Regiones	Voltaje	Frecuencia (Hz)	Tipo de enchufe
Bahamas	120/240	60	A
Costa Rica	110	60	A
Cuba	110/220	60	A/C
República Dominicana	110	60	A
El Salvador	110	60	A
Guatemala	120	60	A
Honduras	110	60	A
Jamaica	110	50	A
México	120/127	60	A
Nicaragua	120/240	60	A
Panamá	110/220	60	A

Sudamérica

Países/Regiones	Voltaje	Frecuencia (Hz)	Tipo de enchufe
Argentina	220	50	C/BF/O
Brasil	127/220	60	A/C
Chile	220	50	C
Colombia	120	60	A
Perú	220	60	A/C
Venezuela	120	60	A

Oriente Medio

Países/Regiones	Voltaje	Frecuencia (Hz)	Tipo de enchufe
Irán	220	50	C/BF
Irak	220	50	C/BF
Israel	230	50	C
Arabia Saudí	127/220	50	A/C/BF
Turquía	220	50	C
Emiratos Árabes Unidos	240	50	C/BF

África

Países/Regiones	Voltaje	Frecuencia (Hz)	Tipo de enchufe
Argelia	127/220	50	C
República Democrática del Congo	220	50	C
Egipto	220	50	C
Etiopía	220	50	C
Kenia	240	50	C/BF
Nigeria	230	50	C/BF
Sudáfrica	220/230	50	C/BF
Tanzania	230	50	C/BF
Túnez	220	50	C

Para los clientes de Norte y Sudamérica

Para los clientes de Estados Unidos

Declaración de conformidad

Número de modelo : FE-5020/X-935

FE-4010/X-930

Nombre comercial : OLYMPUS

Entidad responsable :

OLYMPUS IMAGING AMERICA INC.

Dirección : 3500 Corporate
Parkway, P.O. Box 610,
Center Valley,
PA 18034-0610, U.S.A.

Número de teléfono : 484-896-5000

Se ha probado su cumplimiento con las normas FCC

PARA USO DOMESTICO O COMERCIAL

Este dispositivo cumple con el Apartado 15 de las normas FCC. La operación se encuentra sujeta a las dos condiciones siguientes

- (1) Este dispositivo podría no causar interferencia perjudicial.
- (2) Este dispositivo debe aceptar cualquier interferencia que se reciba, incluyendo aquellas interferencias que pueden provocar un funcionamiento no deseado.

Para los clientes de Canadá

Este aparato digital de Clase B cumple con todos los requerimientos de las reglamentaciones canadienses sobre equipos generadores de interferencia.

GARANTÍA INTERNACIONAL LIMITADA - PRODUCTOS DE IMAGEN

Olympus garantiza que los productos de imagen Olympus® y accesorios relacionados Olympus® (individualmente un "Producto" y colectivamente los "Productos"), estarán libre de defectos en materiales y mano de obra, bajo un uso y servicio normal durante un período de un (1) año desde la fecha de la compra.

Si algún Producto llega a estar defectuoso dentro del período de garantía de un año, el cliente deberá retornar el Producto defectuoso a uno de los Centros de Servicio Olympus, siguiendo el procedimiento que se indica a continuación (Vea la parte titulada "QUÉ HACER CUANDO SE NECESITA DE UN SERVICIO"). Olympus, a su sola discreción, reparará, reemplazará o ajustará el Producto defectuoso, provisto que la investigación e inspección en fábrica Olympus revele que (a) tal defecto se ha desarrollado bajo un uso normal y apropiado y

(b) el Producto está cubierto bajo esta garantía limitada.

La reparación, reemplazo o ajuste de todos Productos defectuosos será la única obligación de Olympus y la única solución al cliente bajo la cual se estipula aquí.

El cliente es responsable y deberá pagar por el envío de los Productos al Centro de Servicio Olympus. Olympus no será obligado a realizar mantenimiento preventivo, instalación, desinstalación o servicio.

Olympus se reserva el derecho a (i) el uso de partes reacondicionadas, restauradas y/o usadas de servicio (que cumplan con las normas que aseguren la calidad Olympus), para la garantía o cualesquier otras reparaciones y (ii) realización de cualquier diseño interno o externo y/o de cambios de presentación sobre o a sus productos sin ninguna responsabilidad para incorporar tales cambios sobre o a los Productos.

QUÉ ES LO QUE NO SE ENCUENTRA CUBIERTO POR ESTA GARANTÍA LIMITADA

Excluido de esta garantía limitada y no garantizado por Olympus en ninguna manera, ya sea expresa, implícita o reglamentada, son:

- (a) los productos y accesorios que no están fabricados por Olympus y/o no llevan la etiqueta de marca "OLYMPUS" (la garantía cubierta para los productos y accesorios de otros fabricantes, que pueden ser distribuido por Olympus, es responsabilidad de los fabricantes de tales productos y accesorios, de acuerdo con los términos y duración de tales garantías de los fabricantes);
- (b) cualquier Producto que haya sido desarmado, reparado, manipulado, alterado, cambiado o modificado por personas que no sean del personal de servicio autorizado de Olympus, a menos que la reparación sea hecho con el consentimiento escrito de Olympus,
- (c) defectos o daños a los Productos que resulten de desgaste, rotura, mal uso, abuso, negligencia, arena, líquidos, impacto, almacenamiento inadecuado, falta de desempeño del operador programado e ítemes de mantenimiento, fuga de fluido de pila, uso de elementos consumibles, suministros o accesorios de marcas que no sean "OLYMPUS", o el uso de los Productos en combinación con dispositivos que no sean compatibles.
- (d) programas software;
- (e) Suministros y elementos consumibles (incluyendo pero no limitado a lámparas, tinta, papel, película, impresiones, negativos, cables y pilas); y/o

- (f) los Productos que no contengan un número de serie Olympus grabado y colocado válidamente, a menos que sean un modelo en que Olympus no coloca y registra números de serie.

CON EXCEPCIÓN PARA LA GARANTÍA LIMITADA FIJADA ANTERIORMENTE, OLYMPUS NO REALIZA Y DESAUTORIZA TODAS LAS OTRAS REPRESENTACIONES, GARANTÍAS, CONDICIONES Y GARANTÍAS RELACIONADAS A LOS PRODUCTOS, YA SEA DIRECTA O INDIRECTAMENTE, EXPRESA O IMPLÍCITA, O QUE SURJA BAJO CUALQUIER ESTATUTO, ORDENANZA, USO COMERCIAL U OTRO MODO, INCLUYENDO PERO NO LIMITADO A CUALQUIER GARANTÍA O REPRESENTACIÓN COMO A LA ADECUACIÓN, DURABILIDAD, DISEÑO, OPERACIÓN O CONDICIÓN DE LOS PRODUCTOS (O CUALQUIER OTRA PARTE DEL MISMO) O LA COMERCIABILIDAD DE LOS PRODUCTOS O SU ADECUACIÓN PARA UN PROPÓSITO PARTICULAR, O RELACIONADA A LA TRANSGRESIÓN DE CUALQUIER PATENTE, DERECHOS DEL AUTOR U OTRO DERECHO PROPIETARIO USADO O INCLUIDO ALLÍ.

SI ALGUNA GARANTÍA SE APLICARE COMO UNA CUESTIÓN DE LEY, SERÁ LIMITADA EN DURACIÓN A LA DURACIÓN DE ESTA GARANTÍA LIMITADA.

ALGUNOS ESTADOS PUEDEN NO RECONOCER UNA RECTIFICACIÓN O LIMITACIÓN DE LAS GARANTÍAS Y/O LIMITACIÓN DE RESPONSABILIDAD, DE MANERA QUE LAS RESPONSABILIDADES Y EXCLUSIONES PUEDEN NO APLICARSE. EL CLIENTE PUEDE TAMBIÉN TENER DERECHOS DIFERENTES Y/O ADICIONALES Y SOLUCIONES QUE VARIÉN DE ESTADO A ESTADO.

EL CLIENTE RECONOCE Y ACUERDA QUE OLYMPUS NO SERÁ RESPONSABLE ANTE DAÑOS QUE EL CLIENTE PUEDA INCURRIR DESDE UN ENVÍO TARDÍO, FALLA DE PRODUCTO, DISEÑO DE PRODUCTO, SELECCIÓN O PRODUCCIÓN, PÉRDIDA DE IMAGEN O DATO, O PERJUICIOS O CUALQUIER OTRA CAUSA, YA SEA QUE LA RESPONSABILIDAD ESTÉ FIJADA EN EL CONTRATO, DAÑO (INCLUYENDO NEGLIGENCIA Y OBLIGACIÓN DE PRODUCTO ESTRICTO) O DE OTRO MODO. EN NINGÚN CASO OLYMPUS SERÁ RESPONSABLE POR NINGÚN DAÑO INDIRECTO, INCIDENTE, CONSECUENTE O ESPECIAL DE CUALQUIER TIPO (INCLUYENDO SIN LIMITACIÓN A PÉRDIDAS DE LUCRO O PÉRDIDA DE USO), YA SEA

QUE OLYMPUS DEBA ESTAR O NO AL TANTO DE LA POSIBILIDAD DE TALES PÉRDIDAS O DAÑOS POTENCIALES.

Las representaciones y garantías hechas por cualquier persona, incluyendo pero no limitado a los concesionarios, representantes, personal de ventas o agentes de Olympus, que sean inconsistentes o en conflicto con o en adición a los términos de la garantía limitada, no serán fijadas sobre Olympus a menos que sean reducidas a escritura y aprobadas expresamente por un oficial autorizado de Olympus.

Esta garantía limitada es la declaración completa y exclusiva de garantía en la que Olympus acuerda proveer con respecto a los Productos y reemplaza a todos los acuerdos, interpretaciones, propuestas y comunicaciones pertinentes a los asuntos acerca tratados, previos y actuales orales o escritos. Esta garantía limitada es exclusivamente para el beneficio del cliente original y no puede ser transferida o asignada.

QUÉ HACER CUANDO SE NECESITA DE UN SERVICIO

El cliente deberá transferir cualquier imagen u otro dato almacenado en un Producto a otro medio de almacenamiento de imagen o datos, y/o retire ninguna película del Producto antes de enviar el Producto a Olympus para hacer un servicio.

EN NINGÚN CASO OLYMPUS SERÁ RESPONSABLE POR ALMACENAR, GUARDAR O MANTENER CUALQUIER IMAGEN O DATO ALMACENADO EN UN PRODUCTO RECIBIDO PARA EL SERVICIO, O SOBRE CUALQUIER PELÍCULA CONTENIDA DENTRO DE UN PRODUCTO RECIBIDO PARA EL SERVICIO, NI OLYMPUS SERÁ RESPONSABLE ANTE NINGÚN DAÑO EN EL CASO DE CUALQUIER DAÑO O IMAGEN QUE SE PIERDA, MIENTRAS SE REALIZA UN SERVICIO (DAÑO INDIRECTO, INCIDENTE, CONSECUENTE O ESPECIAL DE CUALQUIER TIPO (INCLUYENDO SIN LIMITACIÓN A PÉRDIDAS DE LUCRO O PÉRDIDA DE USO), YA SEA QUE OLYMPUS DEBA ESTAR O NO AL TANTO DE LA POSIBILIDAD DE TALES PÉRDIDAS O DAÑOS POTENCIALES.

Empaquete el Producto cuidadosamente usando bastante material de amortiguación para evitar daños en el transporte y entréguelo al Concesionario Olympus Autorizado que le ha vendido el Producto, o envíelo por encomienda postal paga y asegurada a uno de los Centros de Servicio Olympus.

Cuando retorne los Productos para el servicio, su paquete debe incluir lo siguiente:

- 1 Recibo de ventas mostrando la fecha y lugar de compra.
- 2 Copia de la garantía limitada **llevando el número de serie del Producto que corresponda al número de serie sobre el Producto** (a menos que sea un modelo en el que Olympus no coloca número de serie de registro).
- 3 Una descripción detallada del problema.
- 4 Impresiones de prueba, negativos, impresiones digitales (o archivos en disco) si se encuentran disponibles y se relacionan al problema.

Cuando se complete el servicio, el Producto será retornado a su dirección de correo previamente pagada.

ADONDE ENVIAR EL PRODUCTO PARA EL SERVICIO

Vea la parte titulada "GARANTÍA MUNDIAL" para encontrar el Centro de Servicio más cercano.

SERVICIO DE GARANTÍA INTERNACIONAL

El servicio de garantía internacional se dispone bajo esta garantía.

Para los clientes de Europa



La marca "CE" indica que este producto cumple con los requisitos europeos sobre protección al consumidor, seguridad, salud y protección del medio ambiente. Las cámaras con la marca "CE" están destinadas a la venta en Europa.



Este símbolo [un contenedor de basura tachado con una X en el Anexo IV de WEEE] indica que la recogida de basura de equipos eléctricos y electrónicos deberá tratarse por separado en los países de la Unión Europea.

No tire este equipo a la basura doméstica. Para el desecho de este tipo de equipos utilice los sistemas de devolución al vendedor y de recogida que se encuentren disponibles.



Este símbolo [Directiva 2006/66/EC Anexo II sobre contenedores] indica que se deben separar las pilas usadas en los países de la UE. Por favor no tire las pilas en la basura normal. Por favor utilice los sistemas de reciclaje que existan en su país para tirar las pilas.

Condiciones de la garantía

- 1 Si este producto sufre algún defecto, a pesar de haber sido usado adecuadamente (de acuerdo con las instrucciones escritas de Cuidados de manejo y Funcionamiento suministrado con el mismo), durante el período de duración de la Garantía Mundial desde la fecha de la compra a un distribuidor Olympus autorizado que se halle dentro del área comercial de Olympus Imaging Europa GmbH, tal como se estipula en el sitio web: <http://www.olympus.com>, será reparado o, si Olympus lo considera oportuno, reemplazado, sin coste. Para hacer una reclamación bajo las condiciones de esta garantía, el cliente deberá entregar el producto antes de finalizar el período de duración de la Garantía Mundial al concesionario donde fue comprado el producto o a cualquier Centro de Servicio Olympus dentro del área comercial de Olympus Imaging Europa GmbH, tal como se estipula en el sitio web: <http://www.olympus.com>. Durante el período de un año de duración de la Garantía Mundial, el cliente puede presentar el producto a cualquier Centro de Servicio Olympus. Tenga en cuenta que no en todos los países existe un Centro de Servicio Olympus.
- 2 El coste del transporte del producto al establecimiento vendedor o servicio técnico autorizado correrá a cuenta del comprador.

Condiciones de la garantía

- 1 "OLYMPUS IMAGING CORP., (Shinjuku Monolith, 2-3-1 Nishi-Shinjuku, Shinjuku-ku, Tokyo 163-0914,) Japón otorga una Garantía Mundial de un año de duración. Esta Garantía Mundial deberá presentarse en un centro de reparación autorizado por Olympus, para así poder realizar la reparación según los términos y condiciones de la misma. Esta Garantía Mundial solamente será válida si el certificado de Garantía y la factura ó ticket de compra son presentados en el centro de reparación autorizado por Olympus. Tenga en cuenta que

esta Garantía Mundial es adicional, y que no afectará a los derechos legales garantizados al cliente bajo la legislación nacional aplicable a la venta de bienes de consumo.

- 2 Esta Garantía Mundial no cubre los siguientes casos, y el comprador deberá pagar los gastos de reparación, incluso dentro del periodo de Garantía Mundial definido anteriormente.
 - a. Cualquier defecto que se produzca debido al uso indebido (tal como una operación no mencionada en Cuidados de manejo o en otra sección de las instrucciones, etc.)
 - b. Cualquier defecto que se produzca debido a una reparación, modificación, limpieza por otros que no sean los servicios técnicos Olympus o un servicio técnico autorizado por Olympus.
 - c. Cualquier defecto o daño debido a un transporte no adecuado, a golpes, etc. después de la compra del producto.
 - d. Cualquier defecto o daño que se produzca por incendios, terremotos, inundaciones, tempestades u otros desastres naturales, contaminación ambiental y fuentes irregulares de tensión.
 - e. Cualquier defecto que se produzca por descuido o almacenamiento inadecuado (tal como guardar el producto en lugares con alta temperatura y humedad, cerca de insecticidas, tales como naftalina, o productos químicos nocivos, y otros), mantenimiento inadecuado, etc.
 - f. Cualquier daño que se produzca debido a pilas gastadas, etc.
 - g. Daños producidos por penetrar arena, barro, etc. en el producto.
 - h. Cuando no se adjunte el Certificado de Garantía en el momento de solicitar la reparación.
 - i. Cuando se haya realizado cualquier modificación en el Certificado de Garantía como año, mes y fecha de compra, nombre del comprador, nombre del establecimiento vendedor, número de serie etc.
 - j. Cuando el justificante de compra no sea presentado con este Certificado de Garantía.
- 3 Esta Garantía Mundial cubre solo el propio producto. La Garantía Mundial no cubre otros accesorios y equipo, tal como el estuche, la correa, la tapa del objetivo, las pilas, etc.
- 4 La responsabilidad de Olympus bajo esta Garantía Mundial, queda limitada únicamente a la reparación y reemplazo del producto. Cualquier responsabilidad por pérdida o daño indirectos o consecuentes de cualquier tipo que sea incurrido o sufrido por el cliente debido a un defecto del producto, y en particular cualquier pérdida o daño ocasionado a cualquier objetivo, película u otro equipo o accesorio usado con este producto, o ante cualquier pérdida resultante de un retraso en la reparación o pérdida de datos, queda excluida explícitamente. Ello sin perjuicio de las disposiciones establecidas por ley.

Notas relativas a las condiciones de la garantía

- 1 Esta Garantía Mundial solamente será válida si el Certificado de Garantía ha sido rellenado debidamente por Olympus o un concesionario autorizado o exista cualquier otro documento que contenga una prueba suficiente. Por lo tanto, asegúrese de que su nombre, el nombre del concesionario, el número de serie y fecha de la compra, se encuentren todos completos y se adjunte la factura de compra/venta original (indicando el nombre del concesionario, la fecha de compra y tipo de producto) al Certificado de Garantía. Olympus se reserva el derecho de rechazar un servicio gratuito si el Certificado de Garantía es incompleto o ilegible y si no se adjunta el documento anteriormente citado o sus datos son incompletos o ilegibles.
- 2 Ya que no es posible volver a emitir este Certificado de Garantía, consérvelo en un lugar seguro.
 - * Visite la lista que aparece en el sitio web: <http://www.olympus.com> para conocer la red internacional de servicio Olympus.

Marcas comerciales

- IBM es una marca registrada de International Business Machines Corporation.
- Microsoft y Windows son marcas registradas de Microsoft Corporation.
- Macintosh es una marca comercial de Apple Inc.
- xD-Picture Card™ es una marca comercial.
- microSD es una marca registrada de la asociación SD.
- Todos los demás nombres de compañías y productos son marcas registradas y/o marcas comerciales de sus respectivos propietarios.
- Las normas para sistemas de archivos de cámara referidas en este manual son las "Normas de diseño para sistema de archivos de cámara/DCF" estipuladas por la Asociación de Industrias Electrónicas y de Tecnología de Información de Japón (JEITA).

ESPECIFICACIONES

Cámara

Tipo de producto	: Cámara digital (para fotografía y reproducción)
Sistema de grabación	
Fotografías	: Grabación digital, JPEG (según las Normas de diseño para sistema de archivos de cámara (DCF))
Estándares aplicables	: Exif 2.2, Formato de reserva de impresión digital (DPOF), PRINT Image Matching III, PictBridge
Sonido con fotografías	: Formato Wave
Vídeo	: AVI Motion JPEG
Memoria	: Memoria interna xD-Picture Card (16 MB a 2 GB) (TypeH/M/M+, Standard) Tarjeta microSD/tarjeta microSDHC (cuando se usa el Adaptador microSD suministrado.)
Núm. de píxeles efectivos	: 12.000.000 píxeles
Dispositivo de captura de imagen	: 1/2,3" (filtro de colores primarios), 12.200.000 píxeles (brutos)
Objetivo	: FE-5020/X-935: Objetivo Olympus de 4,3 a 21,5 mm, f3,3 a 5,8 (equivalente a 24 a 120 mm en una cámara de 35 mm) FE-4010/X-930: Objetivo Olympus de 4,65 a 18,6 mm, f2,6 a 5,9 (equivalente a 26,3 a 105 mm en una cámara de 35 mm)
Sistema fotométrico	: Medición ESP digital
Velocidad de obturación	: FE-5020/X-935: 4 a 1/1500 seg. FE-4010/X-930: 4 a 1/2000 seg.
Alcance de fotografía	: FE-5020/X-935: 0,6 m a ∞ (W), 1,0 m a ∞ (T) (normal) 0,15 m a ∞ (W), 0,6 m a ∞ (T) (modo macro) 0,1 m a ∞ (modo supermacro) FE-4010/X-930: 0,6 m a ∞ (W), 1,0 m a ∞ (T) (normal) 0,15 m a ∞ (W), 0,6 m a ∞ (T) (modo macro) 0,04 m a ∞ (modo supermacro)
Monitor	: Pantalla LCD TFT en color de 2,7", 230.000 puntos
Conector	: Multiconector (conector USB, toma A/V OUT)
Sistema de calendario automático	: 2000 hasta 2099
Entorno de funcionamiento	
Temperatura	: 0°C a 40°C (funcionamiento) / -20°C a 60°C (almacenamiento)
Humedad	: 30% a 90% (funcionamiento) / 10% a 90% (almacenamiento)
Fuente de alimentación	: Una batería de iones de litio Olympus (LI-42B/LI-40B)
Dimensiones	: FE-5020/X-935: 92,7 mm (anchura) × 55,8 mm (altura) × 24,7 mm (prof.) (sin incluir los salientes) FE-4010/X-930: 93,3 mm (anchura) × 55,6 mm (altura) × 22,1 mm (prof.) (sin incluir los salientes)
Peso	: FE-5020/X-935: 107 g (sin la batería ni la tarjeta) FE-4010/X-930: 101 g (sin la batería ni la tarjeta)

Batería de iones de litio (LI-42B)

Tipo de producto	: Batería recargable de iones de litio
Voltaje estándar	: CC 3,7 V
Capacidad estándar	: 740 mAh
Duración de la batería	: Aprox. 300 recargas completas (varía según el uso)
Entorno de funcionamiento	
Temperatura	: 0°C a 40°C (durante la carga) / -10°C a 60°C (funcionamiento) / -20°C a 35°C (almacenamiento)
Dimensiones	: 31,5 mm (anchura) × 39,5 mm (altura) × 6,0 mm (prof.)
Peso	: Aprox. 15 g

Cargador de batería (LI-41C)

Número de modelo	: LI-41CAA/LI-41CAB/LI-41CBA/LI-41CBB
Alimentación	: CA de 100 a 240 V (50/60 Hz)
Salida	: CC 4,2 V, 600 mA
Tiempo de carga	: Aprox. 2 horas (cuando cargue la batería LI-42B suministrada)
Entorno de funcionamiento	
Temperatura	: 0°C a 40°C (funcionamiento) / -20°C a 60°C (almacenamiento)
Dimensiones	: 62,0 mm (anchura) × 23,5 mm (altura) × 90,0 mm (prof.)
Peso	: Aprox. 65 g

Adaptador microSD

Tipo de producto	: Adaptador para tarjeta microSD
Entorno de funcionamiento	
Temperatura	: -10°C a 40°C (funcionamiento) / -20°C a 65°C (almacenamiento)
Humedad	: 95% y menos (funcionamiento) / 85% y menos (almacenamiento)
Dimensiones	: 25,0 mm (anchura) × 20,3 mm (altura) × 1,7 mm (prof.) (Asa: 2,2 mm)
Peso	: Aprox. 0,9 g



El diseño y las especificaciones están sujetas a cambios sin previo aviso.

Índice



A

- Adaptador microSD 12, 49
- AF CONTINUO 18, 26

B

- BACKUP 31
- Batería de ion de litio 10, 46
- Beep 33
- BORRAR 
 - Borrado de una imagen 16
 - BORRAR TODO 30
 - SEL. IMAGEN 30
- Brillo
 - Brillo del monitor  33
 - Compensación de la exposición 20
 - Reforzar contraluz 21





C

- Cable AV 34
- Cable USB 35, 40
- CALIDAD IMAGEN  23
- CAMBIAR MODOS DISPARO  27
- Cargador de batería 10, 46
- Color natural 24
- Compresión 23
- Conexión
 - Impresora 35
 - PC 40
 - Televisor 34
- Correa 10



D

- DIAPOS.  28
- DIS MOD VÍDEO 25
- DIS MODE  18
- Disparador automático 21

E

- Edición (imágenes fijas)
 - Cambiar de tamaño  28
 - INDICE 29
 - Recorte  28
- Encendido de la cámara 13
 -  /  31



F

- Fecha y hora  13, 33
- Flash
 - APAGADO 19
 - DE RELLENO 19
 - FLASH AUTO 19
 - OJOS ROJOS 19
- FILTRO MÁGICO  27
- FORMATEAR 31
- Frecuencia 23

G

- Grabación de sonido  25, 29
- Guía de operaciones 12

I

- Idioma de pantalla   13, 31
- iESP 26
- Imagen reproducida
 - En televisor 34
 - Videos 15
 - Vista de cerca 22
 - Vista de índice 22
 - Visualización de imágenes 15
- IMPR.PERSONAL 36
- IMPR.SIMPLE 35
- Imprimir 35

M

MACRO 	20
Mantenimiento	
Cuidado de la cámara.....	46
MAPEO PÍX.....	31
Memoria interna.....	11, 47, 48
Mensaje de error.....	43
MENÚ COLOR.....	32
Menú FUNC.....	21
MODO AF.....	26
Modo i AUTO.....	17
Modo P	14
Modo SCN	17
MODO SILENC. 	34

O

OLYMPUS Master 2.....	40
-----------------------	----



P

PANORAMA.....	26
Pantalla de información.....	21, 22
PERFECT FIX 	28
PictBridge.....	35
Protección de imágenes On	29
PUNTO.....	26
PW ON SETUP.....	32

R

Reforzar contraluz.....	21
Reservas de impresión (DPOF).....	38
RESTAURAR 	27
Rotación de imágenes 	29

S

SALIDA VÍD.....	34
SALVAPANT.....	34
Sensibilidad ISO.....	24
SOMBRAS.....	26
SONIDO.....	33
Sonido de alarma 	33
SONIDO OBT.....	33
SUPER MACRO 	20

T

Tamaño de imagen.....	23
Tarjeta	
Tarjeta microSD.....	12, 49
Tarjeta microSDHC.....	12, 49
xD-Picture Card.....	11, 47
Teclas de control.....	12
Toma.....	14
Toma de vídeos 	18

U

Uso del menú.....	3
-------------------	---

V

Volumen.....	33
--------------	----

W

WB.....	24
---------	----

Z

Zoom.....	19
ZOOM PRECISO.....	25



<http://www.olympus.com/>

OLYMPUS IMAGING CORP.

Shinjuku Monolith, 3-1 Nishi-Shinjuku 2-chome, Shinjuku-ku, Tokyo, Japón

OLYMPUS IMAGING AMERICA INC.

3500 Corporate Parkway, P.O. Box 610, Center Valley, PA 18034-0610, EE.UU. Tel. 484-896-5000

Asistencia técnica (EE.UU.)

24/7 Ayuda automatizada en línea: <http://www.olympusamerica.com/support>

Soporte telefónico al cliente: Tel. 1-888-553-4448 (Llamada gratuita)

El horario de atención de nuestro soporte telefónico al cliente es de 8 am a 10 pm (Lunes a viernes) ET

<http://olympusamerica.com/contactus>

Las actualizaciones de los software Olympus se pueden obtener en:

<http://www.olympusamerica.com/digital>

OLYMPUS IMAGING EUROPA GMBH

Locales: Wendenstrasse 14-18, 20097 Hamburg, Alemania

Tel: +49 40-23 77 3-0 / Fax: +49 40-23 07 61

Entregas de mercancía: Bredowstrasse 20, 22113 Hamburg, Alemania

Correspondencia: Postfach 10 49 08, 20034 Hamburg, Alemania

Asistencia técnica al cliente en Europa:

Visite nuestra página web <http://www.olympus-europa.com>

o llame a nuestro TELÉFONO GRATUITO* : **00800 - 67 10 83 00**

para Austria, Bélgica, Dinamarca, Finlandia, Francia, Alemania, Italia, Luxemburgo, Países Bajos, Noruega, Portugal, España, Suecia, Suiza, Reino Unido

* Por favor, tenga en cuenta que algunos proveedores de servicios de telefonía (telefonía móvil) no permiten al acceso o requieren el uso de un prefijo adicional para los números de llamada gratuita (+800).

Para los países europeos que no figuran en la relación anterior y en caso de no poder conectar con el número antes mencionado, utilice los siguientes

NÚMEROS DE PAGO: +49 180 5 - 67 10 83 ó +49 40 - 237 73 4899

El horario de nuestro servicio de Asistencia técnica al cliente es de 09:00 a 18:00 (CET, hora central europea), de Lunes a viernes.