

Instruction Manual

Underwater Case

PT-026

For the digital camera
CAMEDIA Stylus 500/μ DIGITAL 500

ENGLISH

FRANÇAIS

DEUTSCH

ESPAÑOL



- Thank you for buying the Underwater Case PT-026.
- Please read this instruction manual carefully and use the product safely and correctly.
Please keep this instruction manual for reference after reading it.
- Wrong use may cause damage to the camera on the inside from water leakage, and repair may not be possible.
- Before use, perform an advance check as described in this manual.

OLYMPUS IMAGING CORP.

Introduction

- Unauthorized copying of this manual in part or in full, except for private use, is prohibited.
Unauthorized reproduction is strictly prohibited.
- OLYMPUS IMAGING CORP. shall not be responsible in any way for lost profits or any claims by third parties in case of any damage occurring from unsuitable use of this product.
- OLYMPUS IMAGING CORP. shall not be responsible for damage, lost profits, etc. caused by loss of image data because of defects, disassembly, repair or modification of this product by people other than third parties specified by OLYMPUS IMAGING CORP. or for other reasons.

Please read the following items before use

- This Case is a precision device designed for use at a water depth within 40 m. Please handle it with sufficient care.
- Please use the Case correctly after sufficient understanding of the contents of this manual in regard to handling of the Case, checks before use, maintenance, and storage after use.
- OLYMPUS IMAGING CORP. shall in no way be responsible for accidents involving immersion of a digital camera in water.
- OLYMPUS IMAGING CORP. shall not pay any compensation for accidents (injuries or material damage) at the time of use.
- Before use, be sure to read the precautions printed on the package.

For safe use

This instruction manual uses various pictographs for correct use of the product and to prevent danger to the user and other persons as well as property damage. These pictographs and their meanings are shown below.

**WARNING**

This indicates contents for which the possibility of human death or severe injury in case of handling under disregard of this indication can be assumed.

**CAUTION**

This indicates contents for which the possibility of human injury or the possibility of material damage in case of handling under disregard of this indication can be assumed.

⚠ WARNING

1. Keep this product out of the reach of babies, infants, and children. There is the possibility of occurrence of the following types of accidents.
 - Injury by dropping onto the body from a height.
 - Injury from parts of the body getting caught in parts which open and close.
 - Swallowing of small parts. Please consult a physician immediately if any parts have been swallowed.
 - Triggering of the flash in front of the eyes may cause permanent vision impairment etc.
2. Do not store with a battery in the digital camera housed in this product. Storage with a battery inserted may lead to leakage of the battery liquid and fire.
3. If leakage of water should occur with a camera installed in this product, quickly remove the battery from the camera. There is the possibility of ignition and explosion from generation of hydrogen gas.
4. This product is made of resin. There is the possibility that injuries may be caused when it becomes broken because of strong impact with a rock or other hard objects. Please handle with sufficient care.
5. The silica gel and the grease for silicone O-rings for this product are not edible.

⚠ CAUTION

1. Do not disassemble or modify this product. This may cause water leakage or trouble. In case of disassembly or modification by persons other than those appointed by OLYMPUS IMAGING CORP. the guarantee shall not apply.
2. Do not place this product at locations with abnormally high or abnormally low temperatures or at locations with extreme temperature changes. The product may deteriorate.
3. Opening and closing at locations with much sand, dust, or dirt may impair the waterproof characteristic and cause water leakage. This should be avoided.
4. This product has been designed and manufactured for use at a water depth within 40 m. Please note that diving to a depth in excess of 40 m may cause permanent deformation or damage to the Case and the camera inside the Case or may lead to water leakage.

5. Jumping into the water with the Case in your pocket or in your hand, throwing the Case from a boat or ship into the water, and other rough handling may cause water leakage. Please handle with sufficient care, when handing it over from hand to hand etc.
6. If the camera on the inside should become wet because of water leakage etc., immediately wipe off all moisture and confirm the operation.
7. Please remove the O-ring when traveling by air. Otherwise air pressure may make it impossible to open the Case.
8. For safe use of the digital camera in this product, please read the "Instruction Manual" for the digital camera carefully.
9. When sealing this product, take sufficient care that no foreign matter gets caught at the O-ring and the contact surfaces.

Batteries

- Please use one Olympus lithium ion rechargeable battery for cameras (LI-12B).
- Take care that the battery electrodes do not become wet. This may cause trouble or accidents.
- Carefully read the instruction manual for the camera about other cautions regarding batteries.

Setting the underwater shooting scene mode

- The Stylus 500/ μ DIGITAL 500 camera includes scene modes expressly configured to optimize wide-angle and macro shooting under water. Select the mode according to the scene you want to shoot under water.
For details, see "Underwater Shooting According to the Scene Type" in this manual (page E-24).
- For details on mode setting, refer to the digital camera's operation manual.

For Prevention of Water Leakage Accidents

When water leakage occurs while this product is being used, repair of the camera housed in this product may become impossible. Please observe the following cautions for use.

1. When sealing this product, make sure that no hairs, fibers, sand particles or other foreign matter stick not only to the O-ring, but also to the contact surface (flat part of the front cover). Even a single hair or a single grain of sand may cause water leakage. Please check with special care.

En

<Examples for foreign matter sticking to the O-ring>

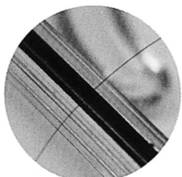

Hair



Fibers

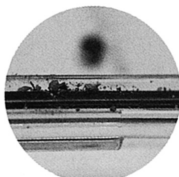

Grains of sand

2. The O-ring is a consumption product. Please replace it at least once a year by new one. Also perform maintenance for every use.
3. Deterioration of the O-ring will progress according to the use conditions and the storage conditions. Immediately replace the O-ring by a new one if it is damaged, shows cracks, or has lost its elasticity.
4. At the time of O-ring maintenance, clean the inside of the O-ring groove and confirm the absence of dirt, dust, sand, and other foreign matter.
5. Apply the specified silicone O-ring grease to the O-ring.
6. The waterproof function is not effective when the O-ring is not installed correctly. When installing the O-ring, take care that it does not project from the groove and that it is not twisted. Also, when sealing the Case, close the lid after confirming that the O-ring has not come out of the groove.
7. This product is an airtight construction made of plastic (polycarbonate). When it is left for a long time in a car, on a boat, at the beach, or at other places reaching a high temperature, or when it is subjected for a long time to uneven external force, it may be deformed and the waterproof function may be lost. Pay sufficient attention to temperature control. Also do not place heavy objects onto the product during storage or transport, and avoid unreasonable storage.

8. When the O-ring contact surface is pressed strongly from the outside of the Case, or when the Case is twisted, the waterproof function may be lost. Take care not to exert excessive force.
9. Please use the Case after performing the advance test and the final check.
10. If you should notice drops of water or other signs of water leakage while taking pictures, immediately stop the dive, remove any water from the camera and the product, test according to the item "Final check", and confirm whether leakage has occurred or not.

Handling the Product

- Use or storage of the product at the following locations may cause defective operation, defects, trouble, damage, fire, internal clouding, or water leakage. Always avoid these locations.
 - Locations reaching high temperatures such as those under direct sunlight, in an automobile, etc.
 - Locations with open fire
 - Water depths in excess of 40 m
 - Locations subject to vibrations
 - Locations with high temperatures and much dust or with severe temperature changes
 - Locations with volatile substances
- This product is made of polycarbonate resin with excellent impact resistance, but it may be damaged by scraping against rocks etc. It also may break when it hits hard objects or is dropped.
- This product is not a case to soften impacts to the camera inside the product. When this product with a digital camera inside it is subjected to impacts or heavy objects are placed onto it, the digital camera may become damaged. Please handle the product with sufficient care.
- When the product is not used for a long time, the waterproof performance may drop because of deterioration of the O-ring etc. Before use, always perform the advance test and the final check.
- Do not apply excessive force to the TTL cable connector or tripod socket.
- When a flash is used while the Case is being used, shadows may appear at the edges of the picture. This is especially notable when taking pictures in macro mode on the wide-angle side. Please use a flash after image confirmation.

- Do not use the following chemicals for cleaning, corrosion prevention, prevention of fogging, repair or other purposes. When these are used for the Case directly or indirectly (with the chemicals in vaporized state), they may cause cracking under high pressure or other problems.

Chemicals which cannot be used	Explanation
Volatile organic solvents, chemical detergents	Do not clean the Case with alcohol, gasoline, thinner or other volatile organic solvents or with chemical detergents etc. Pure water or lukewarm water is sufficient.
Anticorrosion agent	Do not use anticorrosion agents. The metal parts use stainless steel or brass, and washing with pure water is sufficient.
Commercial defogging agents	Do not use commercial defogging agents. Always use the specified desiccant silica gel.
Grease other than specified silicone grease	Use only the specified silicone grease for the silicone O-ring, as otherwise the O-ring surface may deteriorate and water leakage may be caused.
Adhesive	Do not use adhesive for repairs or other purposes. When repair is required, please contact a dealer or a service station of OLYMPUS IMAGING CORP.

- Do not perform operations other than specified in this instruction manual, do not remove or modify parts other than specified, and do not use parts other than specified.
Any troubles in taking pictures or with the equipment resulting from the above actions shall be outside the guarantee.
- OLYMPUS IMAGING CORP. shall be in no way responsible for accidents involving immersion of a digital camera in water.
- OLYMPUS IMAGING CORP. shall not pay any compensation for accidents (injury or material damage) at the time of use.

Contents

Introduction	E-1
Please read the following items before use	E-1
For safe use	E-1
Batteries	E-3
Setting the underwater shooting scene mode	E-3
For Prevention of Water Leakage Accidents.....	E-4
Handling the Product.....	E-5
Contents	E-7-8
1.Preparations	E-9
Check the contents of the package.	E-9
Names of the parts	E-10
Install the strap.....	E-11
Master the basic operation.	E-11
Holding the Case	E-11
How to Press the Shutter	E-12
How to Use the Mode Dial	E-12
How to Use the Zoom Buttons.....	E-12
2.Advance Check of the Case	E-13
Advance test before use	E-13
Advance Test.....	E-13
3.Install the digital camera.	E-14
Check the digital camera.	E-14
Battery Confirmation	E-14
Confirmation of the Remaining Number of Pictures to be Taken	E-14
Remove the hand strap from the digital camera.	E-14
Prepare the camera.	E-15
Which digital cameras can be used?	E-15
Turn on the camera.	E-15
Check camera operation.....	E-15
Open the Case.	E-15
Put the digital camera into the case.	E-16
Insertion of silica gel	E-17
Check the loading status.	E-18
Seal the Case.	E-18
Perform the final checks after loading.	E-19
Check the shooting scene and shooting scene mode.....	E-19

Installation and Removal of the LCD Hood	E-20
Installation	E-20
Removal	E-20
Mounting and Removing the Lens Cap	E-21
Perform the final checks.	E-21
Visual Inspection	E-21
Final Test	E-22
4. Taking Pictures Under Water	E-23
How to Use the Hand Strap	E-23
Take pictures carefully.	E-23
Confirm the picture on the LCD monitor.	E-23
Quietly press the shutter lever.	E-23
Cautions when using the flash	E-23
5. Underwater Shooting According to the Scene Type	E-24
Shooting scene modes	E-24
Selecting the shooting scene mode	E-25
Locking AF during underwater shooting	E-25
6. Handling After Shooting	E-26
Wipe off any waterdrop.	E-26
Take out the digital camera.	E-27
Wash the Case with pure water.	E-28
Dry the Case.	E-28
7. Maintaining the Waterproof Function	E-29
Remove the O-ring.	E-29
Remove any sand, dirt, etc.	E-29
Install the O-ring.	E-31
How to Apply Grease to the O-ring	E-31
Replace consumable products.	E-32
8. Appendix	E-33
Q & A on the use of the PT-026	E-33
After-sale Service	E-38
Specifications	E-39

1. Preparations

Check the contents of the package.

Check that all accessories are in the box.

Contact your dealer if accessories should be missing or damaged.

En

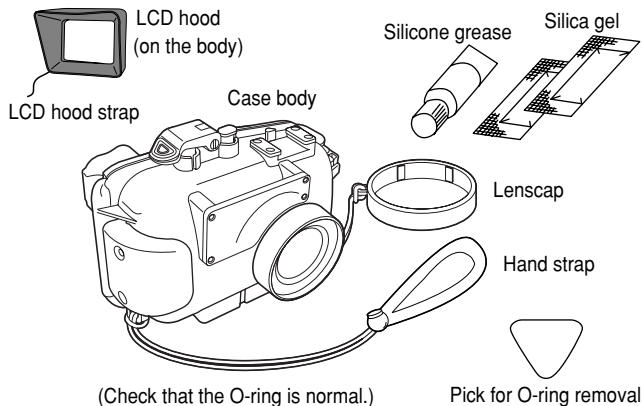

Instruction manual
(this manual)

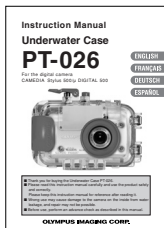

Warranty card



Please read before use



Authorised distributors list/
Authorised service centres list



Names of the parts

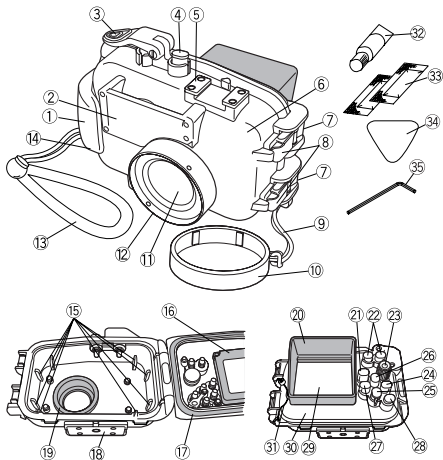

- | | | |
|-------------------------------|---|--|
| ① Palm grip | ⑮ Loading guide rails | * ⑳ Scene/Up cross-cursor button |
| ② Diffuser and diffuser cover | ⑯ LCD inner hood | * ㉑ Flash/Left cross-cursor button |
| * ③ Shutter lever | ⑰ O-ring | * ㉒ OK/MENU button |
| * ④ Power switch button | ⑱ Tripod seat | * ㉓ LCD monitor window |
| ⑤ Accessory mount | ⑲ Shade hood | ㉔ LCD monitor window |
| ⑥ Front lid | ㉑ LCD hood | ⑳ Rear lid |
| ⑦ Buckle hooks | * ㉒ QUICKVIEW button | ㉑ LCD hood strap |
| ⑧ Buckle lock lever | * ㉓ Zoom buttons | ㉒ Grease for silicone O-ring (White cap) |
| ⑨ Lens cap strap | * ㉔ Mode dial knob | ㉓ Silica gel |
| ⑩ Lens cap | * ㉕ Macro/Right cross-cursor button | ㉔ Pick for O-ring removal |
| ⑪ Lens window | * ㉖ AF lock (Note 1)/ | ㉕ Buckle opener |
| ⑫ Lens ring | Down cross-cursor button | |
| ⑬ Hand strap | (Note 1: When shooting in the Underwater Wide or Underwater Macro scene mode, the Down cross-cursor button (marked ∇) functions as the AF lock button.) | |

Note : The Case operation parts marked by * corresponds to the operation parts of the digital camera. When the operation parts of the Case are operated, the corresponding functions of the digital camera will operate. For details of the functions, refer to the instruction manual for the digital camera.

Install the strap.

Install the strap on the Case body.

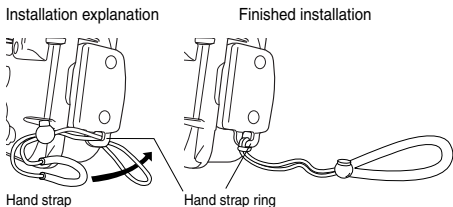

CAUTION : Please install the strap correctly as shown above. OLYMPUS IMAGING CORP. shall bear no responsibility for damage etc. caused by dropping the Case because of incorrect installation of the strap.

Master the basic operation.

Please master the basic operation of the Case before taking pictures.

Holding the Case

Hold the Case securely with both hands, keep your elbows close to your body, and hold the Case so that you can confirm the picture on the LCD monitor of the digital camera through the LCD monitor window of the Case.

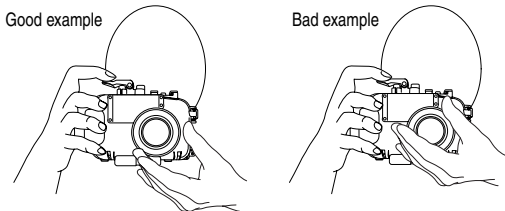

CAUTION : • Do not exert excessive force onto the lens window or the lens ring.
• Take care not to put your fingers etc. over the lens window and the flash diffuser.

How to Press the Shutter

When pressing the shutter lever, press it gently, so that there will be no movement of the camera.

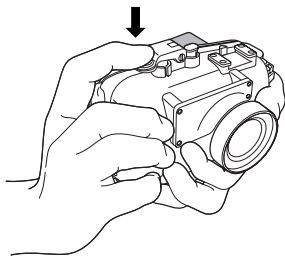

En

Note: • For detailed operation of the shutter, refer to the instruction manual for the digital camera.

How to Use the Mode Dial

This Case is equipped with a mode dial knob which permits operation of the mode dial of the loaded digital camera from the outside. After loading the digital camera into the Case, seal the Case and confirm that the mode dial can be operated.

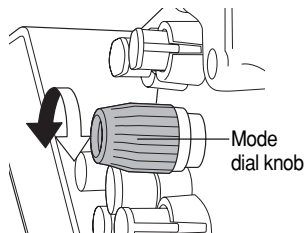

Advice • Please confirm that the mode dial knob has been set securely to the mode dial of the digital camera. If the mode of the digital camera does not change when the mode dial knob is operated, turn the dial while pushing it lightly.

How to Use the Zoom Buttons

Zoom operation is possible by pressing the zoom buttons on this Case that correspond to the zoom buttons on the digital camera inside the Case.

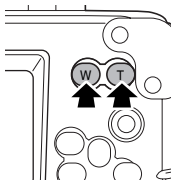

2. Advance Check of the Case

Advance test before use

En

This Case has been the subject of thorough quality control for the parts during the manufacturing process and thorough function inspections during the assembly. In addition, a water pressure test is performed with a water pressure tester for all products to confirm that the performance conforms to the specifications. However, depending on the carrying and storage conditions, the maintenance status, etc., the waterproof function may be damaged.

Before diving, always perform the following advance test and the water leakage test after installation of the camera.

Advance Test

1. Before installing the digital camera in the Case, immerse the empty Case to the intended water depth to confirm that there is no water leakage.
2. Main causes of water leakage are as follows.
 - The O-ring has not been installed.
 - A part of the O-ring or the entire O-ring is outside the specified groove.
 - O-ring damage, cracks, deterioration or deformation
 - Sand, fibers, hair or other foreign matter sticking to the O-ring, the O-ring groove or the O-ring contact surface on the front lid
 - Damage to the O-ring groove or the O-ring contact surface on the front lid
 - When closing the Case, check for catching of the hand strap and silica gel after the above causes have been eliminated.

⚠ CAUTION : • The most suitable method for checking water leakage is to immerse the Case to the intended water depth. When this is difficult, water leakage also can be checked at a shallow depth with no water pressure. Do not feel that this is troublesome, but perform this test.

- If the advance test should show water leakage with normal handling, stop using the Case and contact your dealer or an Olympus service station (listed on the rear page of this instruction manual).

3. Install the digital camera.

Check the digital camera.

Check the digital camera before loading it in the Case.

Battery Confirmation

As the LCD monitor is used for picture confirmation while taking pictures under water, the battery life becomes short.

Confirm that the remaining battery capacity is sufficient.

Do not use alkaline batteries, as it is quite possible that they will become unusable during a dive.

Note: • In order to avoid losing shutter chances due to an exhausted battery, you should always replace a battery with a fully charged battery before each dive.

Confirmation of the Remaining Number of Pictures to be Taken

Confirm that the image storage has a sufficient remaining number of pictures to be taken.

Remove the hand strap from the digital camera.

When a strap is attached to the digital camera, the hand strap must be removed.

⚠ CAUTION: • When a digital camera is loaded without removing the strap, the strap may get caught between the Case lids and may cause water leakage.
• When removing the strap, handle the digital camera with sufficient care. OLYMPUS IMAGING CORP. shall not be responsible for damage caused by dropping the camera etc.

Prepare the camera.

Which digital cameras can be used?

This Case (PT-026) can only be used with the Stylus 500/ μ DIGITAL 500 camera.

En

Turn on the camera.

Press the digital camera's power switch to turn it on. When the camera is left unused for about 3 minutes, it will enter the standby mode. Normal operation can be restored by pressing any button including the zoom button. If the camera is left unused for about 15 minutes, the camera turns off to prevent unnecessary battery consumption. In this case, press the power switch again to turn on the camera.

Check camera operation.

Confirm camera operation as described in the camera's operation manual. After completing the check, press the camera's power switch to turn it off.

Open the Case.

Insert the buckle opener of the accessory into the buckle opening lever as shown in the figure (in direction ①) Pull the buckle opener slowly (in direction ②). When not using the buckle opener, hold the buckle opening lever with your thumb and index finger from the side and pull it up slowly.



Put the digital camera into the case.

Make sure the digital camera is turned off, then insert it gently into the case.

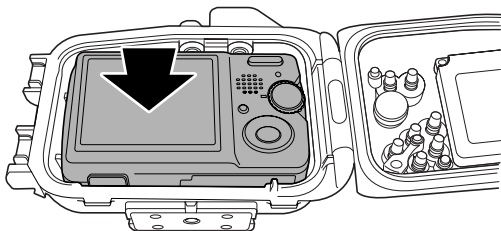

En

⚠ CAUTION : • If the digital camera is not inserted properly, it may not be possible to seal the case so that it is airtight. Alternatively, some controls may become inoperable. Note that imperfect sealing may result in water penetration.

Insertion of silica gel

Before sealing the Case, insert the accessory silica gel bag for prevention of fogging between the bottom of the camera and the Case. Insert the bag with the glued longer side to the inside.

En

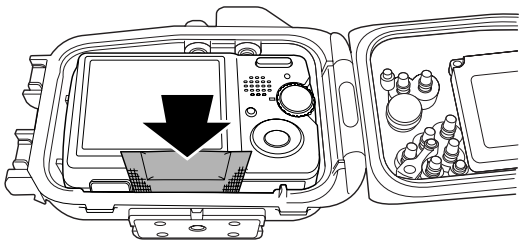

Pay attention to the orientation.

- ⚠ CAUTION :**
- Insert the silica gel all the way at the specified location and with the specified orientation. When the orientation is not correct, the silica gel bag will be caught when the Case is sealed and water leakage will be caused.
 - When it is tried to seal the Case with the bag inserted only part of the way, the silica gel bag will be caught by the O-ring and water leakage will be caused.
 - Once silica gel has been used, the moisture absorption performance will be impaired. Always exchange the silica gel when the Case is opened and closed.

Check the loading status.

Always perform the following final checks before sealing the Case.

- Has the digital camera been inserted properly?
- Has the silica gel been inserted all the way at the specified position?
- Has the O-ring at the Case opening part been installed properly?
- Are the O-ring and the O-ring contact surface on the front lid free of dirt and other foreign matter?

En

Seal the Case.

When the rear lid is closed (quietly, so that the O-ring will not come out of the groove), the buckles are engaged with the edge of the rear lid, and the buckle lock levers are pushed down in arrow direction, the Case will be sealed airtight.

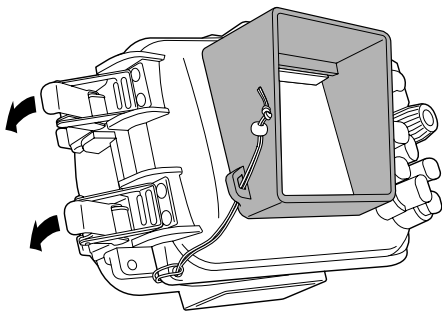

⚠ CAUTION : • Seal the Case by turning both buckle lock levers down in arrow direction. When one of the buckles is left open, the Case will not be sealed and water leakage will be caused.

Perform the final checks after loading.

After sealing the case, perform the following final checks to confirm proper operation of the camera.

- Press the Case's power switch button to see if the camera can be turned on and off.
- Move the mode dial knob on the rear of the Case to see if the camera mode can be switched accordingly.
- Press the Case's shutter level and see if the camera shutter can be released accordingly.
- Press other buttons on the Case to see if the camera functions accordingly.

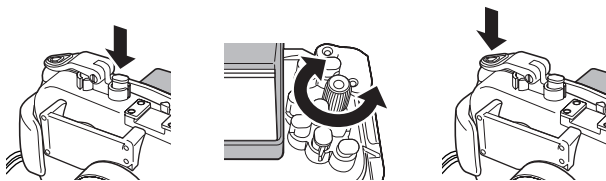

- CAUTION** :
- If the camera does not function properly, restart the digital camera installation procedure from "Check the digital camera." on page E-14 of this manual.
 - Make sure that the mode dial can be moved after the camera has been loaded in the Case. If the mode dial does not move, there may be oil or grease on it; wipe it clean.

Check the shooting scene and shooting scene mode

The position of the camera's mode dial cannot be seen once the camera is inside the Case. Consequently, the shooting scene and shooting scene mode setting can only be checked on the LCD monitor.



Installation and Removal of the LCD Hood

Installation

Strongly push the mounting projections of the LCD hood as shown in the figure into the guides above and below the LCD monitor window.

Removal

Remove the mounting projections of the LCD hood from the guides above and below the LCD monitor window by widening the LCD hood.

En

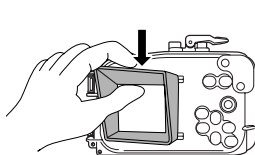
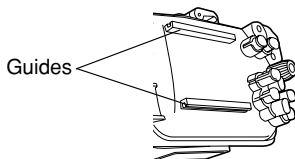

Installation

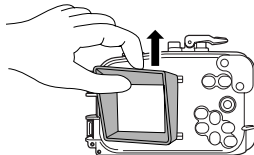

Removal

Mounting and Removing the Lens Cap

Fit the lens cap onto the lens ring as shown in the figure. Be sure to remove the lens cap before shooting.

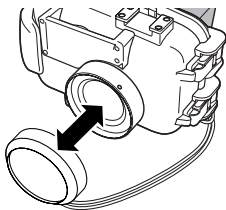

En

Perform the final checks.









Visual Inspection

After sealing the Case, check the sealing part of front and rear lid visually to confirm that the O-ring is not twisted or out of the groove and that no foreign matter has been caught.

⚠ CAUTION : • Hairs, fibers, and other narrow items are not very apparent, but they may cause entry of water, so that special attention is required.

Final Test

The final test after loading the camera is explained below. This is the only way to eliminate worry about possible entry of water! Always perform this test. It can be performed easily in a water tank or a bathtub. The required time is about five minutes.

	Simple water immersion test	Explanatory image	Hints
1	Place the Case slowly into the water.		As the Case is transparent, waterdrops entering into it can be confirmed easily.
2	At first, immerse the Case for only three seconds.		In case of trouble with the O-ring, three seconds are enough for water to enter. Are there air bubbles coming out between the lids? Please check carefully.
3	Check that no water has entered into the Case.		Remove the Case from the water and check that no water has accumulated at the bottom of the Case. Is there any water trickling down?
4	Next, immerse the Case for 30 seconds.		Check carefully for air bubbles! Do not perform any operation yet, but just observe.
5	Check that no water has entered.		Remove the Case from the water and check that no water has accumulated at the bottom of the Case. Perform very careful confirmation.
6	Next, check by immersing for three minutes.		Check carefully for air bubbles! Try operation of the buttons used frequently. Check carefully for air bubbles! If there is still no entry of water, everything is OK!
7	This is the final check. Has the silica gel become moist?		This is very important! Has the silica gel become moist? Please check carefully! As the inside can be seen, the inspection for entry of water also can be made securely!
8	Now everything is all right.		Now everything is all right! Have a nice dive!

Note : The balance weight does not have to be mounted when the PT-026 is used.

4. Taking Pictures Under Water

How to Use the Hand Strap

Pass your hand through the accessory hand strap and adjust the length with the stop button.

En

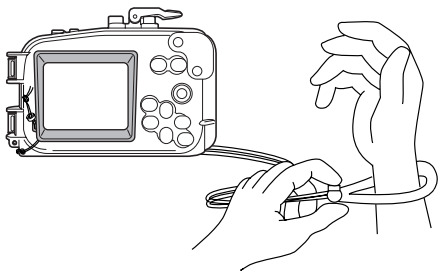

Take pictures carefully.

Confirm the picture on the LCD monitor.

Note that, when this Case is used, the shooting scene can be confirmed only on the LCD monitor.

Quietly press the shutter lever.

When pressing the shutter lever, hold the Case securely with both hands and operate the lever quietly to prevent camera shake.

Cautions when using the flash

When taking macro pictures on the wide-angle side, the flash light may be missing in some parts or the light volume may not be uniform.

Flash reaching range (Land shooting without the Case)	W : Approx. 0.2 m to 4.2 m
	T : Approx. 0.2 m to 2.6 m

During underwater shooting, shooting conditions (water clarity, suspended matter, etc.) can have a significant effect on the range of the flash.

Always check your pictures on the LCD monitor after shooting. (Pressing the QUICKVIEW button puts the LCD monitor in the playback mode. Pressing the button once more restores the shooting mode.)

5. Underwater Shooting According to the Scene Type

The camera incorporates the following shooting scene modes. Select the one best suited to the underwater scene you are shooting.

Shooting scene modes

UNDER WATER WIDE

Suitable for shooting a wide area such as a school of fish. Lets you take pictures with a rich, more vivid blue background.

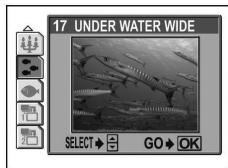

UNDER WATER MACRO

Suitable for shooting close-ups of fish. The natural color of the water will appear. If you use the flash, you can enhance the red tones.

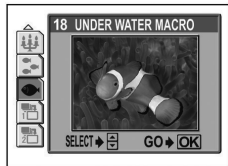

- ? TIP :**
- When shooting in the Underwater Wide or Macro mode, pressing the Down cross-cursor button (marked ∇ AF-L) locks the current autofocus setting. (AF Lock)
 - When the focus is locked, the AF lock mark (Q) on the top left of the LCD monitor screen.

Selecting the shooting scene mode

Press the Up cross-cursor button (marked Δ - ①) on the Case to view the shooting scene mode selection display. Press the Up or Down cross-cursor button (marked Δ or ∇ - ① or ②) to select either the Underwater Wide or Underwater Macro shooting scene mode. Press the OK/MENU button (③) to enter the selection.

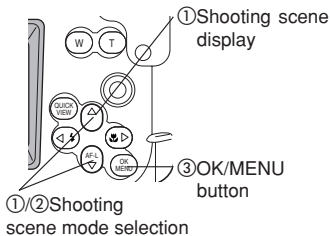

Locking AF during underwater shooting

When the Underwater Wide or Underwater Macro shooting scene mode is selected, the Down cross-cursor button (marked ∇ AF-L - ②) can be used as the AF lock button. When this button is pressed once, the autofocusing is locked so you can concentrate on taking pictures.

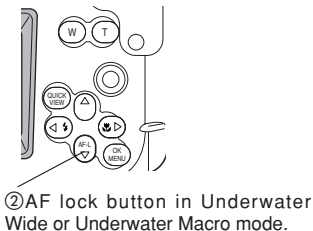

Note: • To cancel the AF lock status, press the down cross-cursor button (marked ∇ AF-L - ②) again. For details, refer to the digital camera's operation manual.

6. Handling After Shooting

Wipe off any waterdrop.

After completing the shooting and returning to land, wipe off any waterdrop sticking to the Case. Use air or a soft cloth not leaving any fibers to thoroughly wipe any waterdrop etc. from the joint between the front and rear lid, the shutter lever, the palm grips, and the buckles.

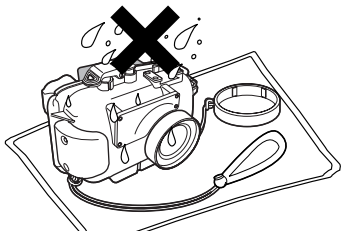

En

- ⚠ CAUTION :**
- Especially when waterdrops remain between the front and the rear lid, they may spill to the inside when the Case is opened. Take special care to wipe off all waterdrops.
 - When opening the Case, take sufficient care that no water will drop from your hair or body onto the Case and the camera.
 - Before opening the Case, make sure that your hands or gloves are free of sand, fibers, etc.
 - Do not open or close the Case at locations where water or sand is to be sprayed. When this cannot be avoided because you have to exchange the battery or the image storage, place a sheet downwind from some object and take care that no water or sand is sprayed.
 - Take care not to touch the digital camera or the battery with hands wet with sea water.

Note:

- Moisten a towel etc. in advance with pure water and keep it in a plastic bag, so that you can wipe the salt from your hands and fingers before handling the camera.

Take out the digital camera.

Open the Case carefully and take the digital camera out.

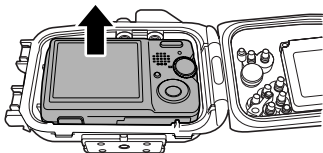

En

- ⚠ CAUTION** :
- Always place the opened Case with the O-ring side facing up. If the Case is placed with the O-ring side facing down, dirt or other foreign matter may get on the O-ring or the O-ring contact surface and may allow water penetration during the next dive.
 - For details on storage of pictures and other details, refer to the digital camera's operation manual.

Wash the Case with pure water.

After use, seal the Case again after taking out the camera and wash it sufficiently in pure water as soon as possible. After use in sea water, it is effective to immerse it for a fixed time in pure water to remove any salt.

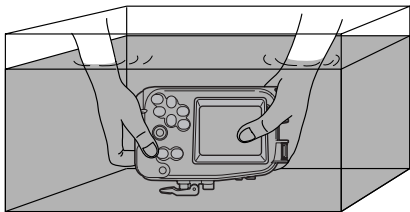

En

- ⚠ CAUTION** : • Water leakage may be caused when a high water pressure is applied locally. Before washing the Case with water, take out the digital camera from it.
- Operate the shutter lever and various buttons of this product in pure water to remove salt adhering to the shaft. Do not disassemble for cleaning.
 - Drying the Case with adhering salt may impair the function. Always wash off any salt after use.

Dry the Case.

After washing with pure water, use a soft cloth without any salt on it and not causing any fibers to wipe off any waterdrop and dry the Case completely at a well ventilated location in the shade.

- ⚠ CAUTION** : • Do not use hot air from a hair drier or the like for drying and do not expose the Case to direct sunlight, as this may accelerate deterioration and deformation of the Case and deterioration of the O-ring, leading to leakage of water. When wiping the Case, take care not to cause scratches.

7. Maintaining the Waterproof Function

Remove the O-ring.

Open the Case and remove the O-ring from the Case.

Removal of the O-ring

- ① Insert the O-ring removal pick between the O-ring and the wall of the O-ring groove.
- ② Move the tip of the inserted pick under the O-ring. (Take care not to damage the O-ring groove with the tip of the pick.)
- ③ Hold the O-ring with your fingertips after it has come out of the groove and remove it from the Case.

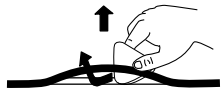

Remove any sand, dirt, etc.

After visually checking that dirt has been removed from the O-ring, checking for attached sand and other foreign matter, as well as for damage and cracks can be done by squeezing the entire circumference of the O-ring lightly with your fingertips.

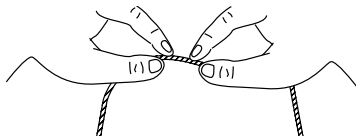

Use a clean cloth not easily shedding fibers, or cotton swab, tissue paper or the like, to remove any foreign matter from the O-ring groove. Clean the O-ring contact surface on the front lid in the same way to remove any sand and dirt.

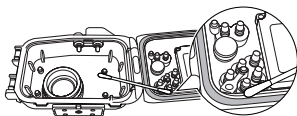

En





- ⚠ CAUTION** :
- When a mechanical pencil or a similar other sharp object is used to remove the O-ring or to clean the inside of the O-ring groove, the Case and the O-ring may be damaged and water leakage may be caused.
 - When the O-ring is checked with the fingertips, take care not to stretch the O-ring.
 - Never use alcohol, thinner, benzene or similar solvents or chemical detergents to clean the O-ring. When such chemicals are used, it is to be feared that the O-ring will be damaged or that its deterioration will be accelerated.

Install the O-ring.

Confirm that no foreign matter is attached, apply a thin coat of the accessory grease to the O-ring, and fit the O-ring into the groove. At this time, confirm that the O-ring does not stick out from the groove.

En

How to Apply Grease to the O-ring

1	Apply the exclusive lubricant to each O-ring.		Make sure that your fingers and the O-ring are free of dirt, and squeeze about 5 mm of lubricant onto a finger. (5 mm is the most appropriate amount.)
2	Spread the lubricant all over the O-ring.		Surround the lubricant with three fingers and spread it over the ring. Be careful not to use excessive force as this may stretch the O-ring.
3	Check that the O-ring is free of scratch or unevenness.		After spreading the lubricant, check visually and by touch that the O-ring is not scratched and that its surface is flat. If it is damaged in any way, replace it with a brand-new O-ring.
4	Apply lubricant on the O-ring contact surface.		Use the lubricant remaining on the fingers to clean and lubricate the case's contact surface.

- ⚠ CAUTION :**
- Always perform maintenance of the waterproof function even when the Case has been opened to exchange the battery or the image storage during shooting. Neglecting this maintenance may become the cause of water leakage.
 - When the Case is not to be used for a long time, remove the O-ring from the groove to prevent deformation of the O-ring, apply a thin coat of silicone grease, and store it in a clean plastic bag or the like.
 - When drying is done with salt attached, it is likely that a function impairment will be caused. After use, always wash off any salt.

Replace consumable products.

- The O-ring is a consumable product. Independent of the number of times the Case is used, it is recommended that the O-ring should be replaced by a new one at least once a year.
- Deterioration of the O-ring is accelerated by the use conditions and the storage conditions. Replace the O-ring even before a year has passed if it shows signs of damage, cracking or loss of elasticity.

Note: • Please use original Olympus products for the silicone O-ring grease, the silica gel, and the O-ring. These consumable products also can be purchased at an Olympus service station.

En

8. Appendix

Q & A on the use of the PT-026

Q1 : Which digital cameras can be used?

A1 : The PT-026 is only for the models Stylus 500/ μ DIGITAL 500.

En

Q2 : What cautions must be observed when loading the digital camera into the Case?

A2 : Pay special attention to the following items when loading the camera into the Case.

- (1) Check that the remaining capacity of the battery in the digital camera is sufficient.

This should be checked as the LCD monitor is used under water, and the battery consumption becomes faster.

- (2) Check the remaining number of pictures on the image storage.

Please use a card with a sufficient remaining number in order to reduce the number of times the Case has to be opened and closed.

- (3) Remove the strap from the digital camera.

When the camera is loaded without removing the strap, the strap may get caught when the Case is sealed and this will cause water leakage.

- (4) Before sealing the Case, confirm that the O-ring has been installed properly in the groove in the rear lid of the Case.

- (5) Confirm that the O-ring and the O-ring contact surface on the front lid are free of dirt, hairs, and other foreign matter.

- (6) Insert the silica gel for defogging. Please use silica gel for the Olympus Case.

Q3 : What cautions must be observed when using and storing the Case?

A3 : Pay special attention to the following items.

- (1) When the O-ring contact surface is pressed strongly from the outside of the Case, or when the Case is twisted, the waterproof function may be impaired and water leakage may be caused.

- (2) When the Case is used, left or stored at the following locations, defective operation or trouble may be caused. Always avoid such locations.

- (a) Places where the Case can reach high temperatures under direct sunlight or in a car, places with extremely low temperatures, and places with extreme temperature variations

- (b) Places with open fire

- (c) Places with volatile substances

- (d) Places with vibrations

- (3) In case of the following handling with a camera loaded into the Case, trouble or breakage may be caused for the Case and/or the loaded camera. Always avoid such handling.
 - (a) Hitting other objects
 - (b) Dropping
 - (c) Placing heavy objects on top of the Case
- (4) When the Case is not used for a long time, trouble from formation of mold etc. may be caused. Before use, confirm the operation of all operation parts and perform the advance test and the final test.

Q4 : What cautions must be observed when opening and closing the Case?

A3 : Pay special attention to the following items.

- (1) Do not open and close the Case at locations with water spray or sand spray.
- (2) Wipe off all waterdrops from the gap between the front lid and the rear lid and around projections and recesses such as the buckles. When this is not done, entry of waterdrops into the Case is to be feared at the time of opening and closing.
- (3) When opening the Case, take care that no water will drip from your hair or body into the Case or onto the camera.
- (4) When the Case is open, check that there is no attachment of sand, fibers or other foreign matter to the O-ring and the O-ring contact surface on the front lid.
- (5) Do not touch the camera or the image storage with your hands to which sea water is sticking.
- (6) If you should detect waterdrops or other signs of water leakage while shooting, immediately end the dive, perform the water leakage test again, and confirm that there is no leakage. If the camera is wet, wipe off any moisture and check the operation.

Q5 : How should the Case be handled after use?

A5 : After use, take out the camera as soon as possible and wash the Case with pure water. In case of use in the ocean, it is effective to immerse the Case for a certain time in pure water to remove any salt. Operate the buttons and levers under water to turn the shafts and wash off any salt. After washing, use a dry cloth without any salt on it to wipe off any moisture and dry the Case in the shade. Do not use hot air from a hair drier or the like and do not dry the Case under direct sunlight. Exposure to high temperatures or direct sunlight may cause deformation, discoloration or breakage

of the Case and deterioration of the O-ring. Wipe the inside of the Case with a soft cloth not causing any fibers. Remove the O-ring, wipe off any salt, sand, dust, etc., and also clean the O-ring groove and the O-ring contact surface in the same way and then dry them. When an object with a sharp tip is used to remove the O-ring from the groove, the O-ring may be damaged and water leakage may be caused. Always use the accessory pick for O-ring removal.

Q6 : How should I take pictures under water?

A6 : Please observe the following items for shooting under water.

- (1) Fix the protector with the accessory hand strap to your wrist.
- (2) When you place a finger onto the lens window, the finger will appear in the photo. Pay attention to the position of your fingers when holding the Case.
- (3) When pressing the shutter lever, hold the Case securely with both hands and operate the lever quietly to prevent camera shake.
- (4) Check the image you want to shoot by viewing the digital camera's LCD monitor through the Case's LCD monitor window, and start shooting.

To avoid interruption of shooting due to battery depletion, it is recommended to replace the existing battery with a fully charged battery before diving.

Q7 : can I check for water leakage?

A7 : For confirmation, perform the advance test and the final test after loading the camera. The advance test with immersing the Case without the camera to the intended use depth to check for water leakage is the most accurate test, but when this is difficult, it is safer to perform this test even at a depth of 1 m or in a bathtub. The final test also can be performed in a bathtub or a bucket.

Q8 : What are the causes for entry of water?

A8 : The main causes for the entry of water are shown below. Please check them most carefully.

- (1) Forgetting to install the O-ring
- (2) The O-ring is partly or completely outside the groove.
- (3) Damage, deterioration, or deformation of the O-ring
- (4) Sand, fibers, hair or other foreign matter on the O-ring
- (5) Sand, fibers, hair or other foreign matter on the O-ring groove or the O-ring contact surface
- (6) Catching of the strap, the bag of silica gel, etc. at the time of sealing the Case

- (7) Throwing the Case from a boat into the water, jumping with the Case into the water, or other sudden application of strong forces onto the Case. When entering the water, hand the Case over quietly or avoid impacts in other ways.

Q9: What are the important points for O-ring maintenance?

A9: Please observe the following items.

- (1) Never use alcohol, thinner, benzene or similar organic solvents or chemical detergents to clean the O-ring. When such chemicals are used, it is to be feared that the O-ring will be damaged or that its deterioration will be accelerated.
- (2) Use the original Olympus silicone O-ring grease (white cap). The grease attached to Cases up to PT-008 (red cap) and the grease of other companies are not suitable for this silicone O-ring, and use of such grease may cause deterioration of the surface and impairment of the waterproof function.
- (3) In order to avoid deformation of the O-ring when the Case is not used for a long time, remove the O-ring from the Case, apply a thin coat of the special grease, and store the O-ring in a clean plastic bag. For reuse, confirm that the O-ring is free of damage and cracks, that it has sufficient elasticity, that the surface is free of stickiness and other abnormalities, and use it after applying a thin coat of the special grease. Excessive application of grease does not improve the waterproof function or the permissible withstand pressure. However, it may facilitate attachment of sand, dirt, etc.
A thin, uniform coat produces the best result.
- (4) The O-ring is a consumable product. Replace it at least once a year.
- (5) Deterioration of the O-ring is accelerated by the use conditions and the storage conditions. Replace the O-ring immediately by a new one if it shows signs of damage, cracking or loss of elasticity.

Q10: What are the important points for Case maintenance?

A10: Please observe the following items.

- (1) Never use the following chemicals for cleaning, corrosion protection, defogging, repair or other purposes.
 - Never use alcohol, thinner, benzene or similar volatile organic solvents or chemical detergents to clean the Case. Pure water or lukewarm water is sufficient for cleaning.
 - Do not use anticorrosion agents on the metal parts. The metal parts are made of aluminum, brass or stainless steel. Cleaning with pure water is sufficient.
 - Do not use commercial defogging agents. Always use the original

Olympus defogging silica gel.

- Do not use adhesive for repairs or other purposes. When repair is required, please contact a service station of our company or your dealer.

Q11: Please tell me about repairs.

A11: Please contact a service station of our company or your dealer, if repair should be necessary. Do not try to repair, disassemble or modify the Case yourself. Repair, disassembly or modification by you or third parties not authorized by Olympus invalidates the guarantee.

Q12: What are the model numbers and the prices of the PT-026 accessories?

A12: The following accessories are being sold.

- (1) O-ring for the PT-026 body (POL-026): This is a silicone rubber O-ring packing to be installed in the PT-026 body to make it waterproof. O-rings for other Case models cannot be used.
 - (2) Silicone O-ring grease (PSOLG-1): This is a special grease for silicone O-ring maintenance.
 - (3) Silica gel (SILCA-5): This is a desiccant used to prevent fogging of the glass parts of the Case. The quantity is five bags.
 - (4) LCD hood (PFUD-05): This hood is installed on the LCD monitor window of the Case to make it easier to see the LCD monitor of the camera.
- * You can order in large computer shops and camera mass sale stores.
 - * Please contact your dealer or a service station of our company when replacement is required. Replacement will be made against payment.
 - * With just the weight of the digital camera, the PT-026 has nearly neutral buoyancy in the sea. For use of the protector by itself, installation of a balance weight is not required.

After-sale Service

- You will receive the guarantee card from your dealer. Please make sure that the dealer's name, the date of purchase, etc. have been entered. If they have not been entered, immediately ask your dealer to have them entered. Read the guarantee conditions carefully and keep the guarantee card at a safe location.
- Please contact your dealer or one of the service stations of OLYMPUS IMAGING CORP. listed in this instruction manual for questions on after-sale service for this product or in case of defects. In case of a defect of this product, occurring within one year after the date of purchase and with handling according to this instruction manual, repair based on the conditions specified in the guarantee card is performed free of charge.
Payment is required for repairs after expiration of the guarantee period and for trouble caused by problematic handling by the customer even during the guarantee period.
- OLYMPUS IMAGING CORP. keeps repair parts for this product for approximately five years after the end of production of the product. Accordingly, in principle repairs are accepted during this period. As repair may be possible even after this period, please contact your dealer or a service station in your neighborhood.
- Warranty, repair, and service for this product are valid only in Japan. Repair is not possible overseas.
- Incidental damages from defects of this product (expenses required for diving, shooting expenses, loss of profit from photos, etc.) shall be excluded from the guarantee. In addition, transport expenses etc. related to repair shall be paid by the customer, independent of whether they are incurred during or after the guarantee period.

Specifications

Available models	Olympus digital camera CAMEDIA Stylus 500/ μ DIGITAL 500
Pressure resistance	Depth of up to 40 m
Main materials	Body: Transparent polycarbonate Buckles: Stainless steel Grip/Shutter lever: Red polycarbonate Lens window: FL glass Operation buttons: Stainless steel Nickel-plated brass
Dimensions	Width 136.5 mm x height 99.6 mm x thickness 97.5mm (projections not included)
Weight	366 g (camera and accessories not included)

* We reserve the right to change the external appearance and the specifications without notice.

En

Mode d'emploi

Caisson étanche

PT-026

Pour l'appareil photo numérique
CAMEDIA Stylus 500/ μ DIGITAL 500

Fr

- Nous vous remercions d'avoir acheté le caisson étanche PT-026.
- Veuillez lire attentivement ce mode d'emploi et utiliser correctement et de façon sûre le produit.
- Veuillez conserver ce manuel pour pouvoir vous y référer ultérieurement.
- Un mauvais usage risque de causer des dommages à l'appareil photo à l'intérieur à cause d'une fuite d'eau, et une réparation risque d'être impossible.
- Avant utilisation, effectuez un test préliminaire comme décrit dans ce manuel.

OLYMPUS IMAGING CORP.

Limitation de garantie

- Toute copie partielle ou totale non-autorisée de ce mode d'emploi, sauf pour des besoins privés, est interdite. La reproduction non-autorisée est strictement interdite.
- OLYMPUS IMAGING CORP. ne saura pas être tenu responsable de quelque façon que ce soit de pertes de profits ou de réclamations de tiers en cas de dommages dus à l'utilisation incorrecte du produit.
- OLYMPUS IMAGING CORP. ne saura être tenu responsable des dommages, des pertes de profits, etc découlant de la perte de données image en raison de défauts, de démontage, de réparation ou de modification de ce produit par des personnes, autres que les tiers autorisés par OLYMPUS IMAGING CORP., et pour d'autres raisons.

Veillez lire cette section avant d'utiliser le produit

- Ce produit est un instrument de précision fabriqué en polycarbonate de la plus haute qualité. Utilisé correctement, il vous permet de prendre des photos en toute sécurité avec une pression d'eau équivalente à une profondeur de 40 mètres.
- Afin de garantir l'utilisation correcte et sûre du caisson, veuillez lire toutes les instructions relatives à la manipulation et à la vérification du système, ainsi qu'à son entretien et son rangement.
- OLYMPUS IMAGING CORP. ne saura être tenu responsable des dommages causés à l'appareil par la présence d'eau dans le caisson.
- OLYMPUS IMAGING CORP. ne paiera aucune compensation en cas d'accidents (corporels ou matériels) survenant au cours de l'utilisation de ce produit.
- Avant utilisation, bien lire les précautions imprimées sur l'emballage.

Pour une utilisation sûre

Ce mode d'emploi utilise divers pictogrammes pour une utilisation correcte du produit et pour prévenir l'utilisateur et d'autres personnes de danger aussi bien que de dommages. Ces pictogrammes et leurs significations sont indiqués ci-dessous.

AVERTISSEMENT

Indique une situation pouvant entraîner la mort ou des blessures graves en ignorant cette indication.

ATTENTION

Indique une situation pouvant entraîner des blessures de personnes ou des dommages matériels en ignorant cette indication.

⚠️ AVERTISSEMENT

1. Garder ce produit hors de la portée des bébés et des enfants. Les types d'accidents suivants pourraient se produire.
 - Blessures en faisant tomber sur le corps d'une certaine hauteur.
 - Blessures de membres du corps pris dans des pièces en ouvrant et fermant.
 - Risque d'avaler des petites pièces. Consultez immédiatement un médecin si un enfant a avalé des pièces.
 - Le déclenchement du flash devant les yeux risque de causer un trouble permanent de la vue, etc.
2. Ne pas ranger avec une batterie dans l'appareil photo numérique laissé dans ce produit. Le rangement avec une batterie en place pourrait entraîner une fuite du liquide de la batterie et un incendie.
3. Si une fuite d'eau se produit avec un appareil photo installé dans ce produit, retirer rapidement la batterie de l'appareil. Il y a un risque d'allumage et d'explosion en générant de l'hydrogène.
4. Ce produit est fabriqué à partir de résine. Il y a un risque de se blesser s'il se casse à cause d'un impact violent avec un rocher ou d'autres objets durs. Veuillez le manipuler avec suffisamment de soin.
5. Le gel de silice et la graisse silicone pour les joints de ce produit ne sont pas comestibles.

⚠️ ATTENTION

1. Ne pas démonter ni modifier ce produit. Ce qui pourrait causer une fuite d'eau ou d'autres problèmes. En cas de démontage ou modification par des personnes autres que celles agréées par OLYMPUS IMAGING CORP., la garantie ne s'appliquera pas.
2. Ne pas placer ce produit dans des endroits avec des températures anormalement hautes ou basses ou dans des endroits avec des variations de températures extrêmes. Le produit risque de se détériorer.
3. L'ouverture et la fermeture dans des endroits avec beaucoup de sable, de poussière ou de saleté risque de nuire à l'étanchéité et causer une fuite d'eau. Ce doit être évité.
4. Ce produit a été conçu et fabriqué pour l'utilisation à une profondeur d'eau de 40 m. Veuillez noter que plonger à une profondeur dépassant 40 m risque de causer une déformation permanente ou endommager le caisson et l'appareil photo à l'intérieur ou risque d'entraîner une fuite d'eau.

5. Ne pas soumettre le caisson à des traitements brutaux, tels que sauter à l'eau le caisson à la main ou dans une poche extérieure ou jeter le caisson dans l'eau, cela pourrait provoquer des fuites d'eau. Toujours manipuler le caisson avec soin.
6. Si l'appareil contenu dans le caisson devait être mouillé en raison d'une fuite d'eau, etc, essuyez immédiatement toute trace d'humidité et vérifiez le bon fonctionnement de l'appareil.
7. Avant de prendre l'avion, retirer le joint, car la différence de pression atmosphérique pourrait rendre l'ouverture du caisson impossible.
8. Afin de garantir la manipulation et le fonctionnement sans souci et en toute sécurité de l'appareil numérique avec ce produit, veuillez lire le mode d'emploi de l'appareil attentivement.
9. Lors du scellage du produit, s'assurer qu'il ne reste aucun corps étranger, tel que sable, saleté ou cheveux, sur le joint ou les surfaces de contact.

Batteries

- Veuillez utiliser une batterie lithium ion Olympus conçue pour des appareils photo numériques (LI-12B).
- Faire attention à ce que les bornes de la batterie ne deviennent pas mouillées. Ce qui pourrait causer des problèmes ou des accidents.
- Lire attentivement le mode d'emploi de l'appareil photo numérique pour les autres précautions à propos de la batterie.

Réglage du mode de scène de prise de vue sous-marine

- L'appareil photo Stylus 500/ μ DIGITAL 500 comprend des modes de scène délibérément conçus pour optimiser la prise de vue grand angle et gros plan sous l'eau. Sélectionnez le mode en fonction de la scène que vous voulez prendre sous l'eau. Pour des détails, voir "Prise de vue sous-marine selon le type de scène" dans ce manuel (page F-24).
- Consulter le mode d'emploi de l'appareil photo pour plus d'informations sur le réglage de mode.

Pour éviter des accidents de fuite d'eau

Si une fuite d'eau se produit pendant l'utilisation de ce produit, la réparation de l'appareil photo logé dans ce produit peut devenir impossible. Veuillez observer les précautions suivantes pour l'utilisation.

1. En scellant ce produit, s'assurer qu'il n'y a pas de cheveux, de fibres, de grains de sable ou d'autres matières étrangères collés non seulement sur le joint, mais aussi à la surface de contact. Même un simple cheveu ou un seul grain de sable peut causer une fuite d'eau. Veuillez contrôler avec le plus grand soin.

Exemples de matière étrangère collant au joint

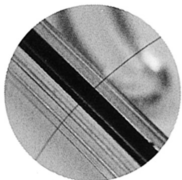

Cheveu



Fibres

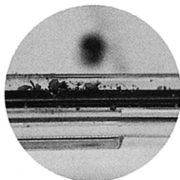

Grains de sable

2. Le joint est un produit consommable. Veuillez le remplacer au moins une fois par an par un neuf. Effectuer également l'entretien pour chaque utilisation.
3. La détérioration du joint évoluera en fonction des conditions d'utilisation et de stockage. Remplacer immédiatement le joint par un neuf s'il est endommagé, s'il présente des fissures ou s'il a perdu de son élasticité.
4. Lors de l'entretien du joint, nettoyer l'intérieur de la gorge du joint et confirmer l'absence de saleté, poussière, sable et autre matière étrangère.
5. Appliquer la graisse silicone spécifiée sur le joint.
6. L'étanchéité n'est pas efficace si le joint n'est pas installé correctement. En installant le joint, faire attention qu'il ne sorte pas de la gorge et qu'il ne soit pas déformé. De plus, en scellant le caisson, fermer le couvercle après confirmation que le joint n'est pas sorti de la gorge.
7. Ce produit est une construction hermétique fabriquée en plastique (polycarbonate). Quand il est laissé longtemps dans une voiture, sur un bateau, à la plage ou à d'autres endroits atteignant une température élevée, ou s'il est sujet à une force extérieure irrégulière pendant longtemps, il risque de se déformer et la fonction étanchéité risque d'être perdue. Faire suffisamment attention au contrôle de la température. De plus ne pas placer d'objets lourds sur le produit pendant le stockage ou le

transport, et éviter un stockage insensé.

8. Lorsque la surface de contact du joint est pressée fortement de l'extérieur du caisson, ou lorsque le caisson est déformé, la fonction étanchéité risque d'être perdue. Faire attention de ne pas exercer une force excessive.
9. Veuillez-vous assurer d'effectuer le test préliminaire et le contrôle final chaque fois avant d'utiliser le caisson.
10. Si vous apercevez des gouttes d'eau ou d'autres signes de fuites d'eau en prenant des vues, arrêter immédiatement la plongée, retirer toute eau de l'appareil photo et du produit, contrôler conformément au "Contrôle final", et confirmer si une fuite s'est produite ou non.

Fr

Manipulation du produit

- L'utilisation ou le stockage du produit dans les endroits suivants risque de causer des mauvais fonctionnements, des pannes, des problèmes, des dommages, un incendie, de la buée interne, ou une fuite d'eau. Toujours éviter ces endroits.
 - Des lieux à température élevée, tels le plein soleil, dans un véhicule fermé, etc, et/ou où il existe de grandes différences de température.
 - Des endroits très poussiéreux.
 - Des endroits à proximité de feux ouverts.
 - Des endroits soumis à des vibrations.
 - Des lieux où des produits chimiques volatiles sont rangés ou utilisés.
 - Des profondeurs sous-marines au-delà de 40 mètres.
- Ce produit est fabriqué en résine de polycarbonate avec une excellente résistance aux impacts, mais il risque d'être endommagé en le cognant contre des rochers, etc. Il peut également se casser quand il frappe des objets durs ou s'il est jeté.
- Ce produit n'est pas un caisson pour amortir les chocs à l'appareil photo à l'intérieur. Lorsque ce produit avec un appareil photo numérique à l'intérieur est sujet à des impacts ou que des objets lourds sont placés dessus, l'appareil photo numérique risque de devenir endommagé. Veuillez manipuler le produit avec suffisamment de soin.
- Si le produit n'est pas utilisé pendant une longue durée, la performance d'étanchéité risque de tomber à cause de la dégradation du joint, etc. Avant utilisation, toujours effectuer le test préliminaire et le contrôle final.
- Ne pas appliquer de force excessive sur la monture du port, le connecteur du câble TTL, la prise de trépied, etc.
- Lorsqu'un flash est utilisé en utilisant le caisson, des ombres risquent d'apparaître sur les bords de la vue. C'est particulièrement perceptible en prenant des vues en mode gros plan sur le côté grand angle. Veuillez utiliser un flash après confirmation d'image.

- Ne pas utiliser les produits chimiques suivants pour le nettoyage, pour une protection anticorrosion, pour éviter la formation de buée, pour des réparations ou d'autres raisons. Utilisés pour le caisson directement ou de façon indirecte (avec les produits chimiques vaporisés), ils risquent de causer des fissures sous haute pression ou d'autres problèmes.

Produits chimiques qui ne peuvent pas être utilisés	Explication
Diluants organiques volatils, détergents chimiques	Ne pas nettoyer le caisson avec de l'alcool, de l'essence, un dissolvant ou d'autres diluants organiques volatils, ni avec des détergents chimiques, etc. De l'eau pure ou de l'eau tiède suffit.
Agent anticorrosion	Ne pas utiliser d'agents anticorrosion. Les parties métalliques sont en acier inoxydable ou en bronze, et le lavage avec de l'eau pure est suffisant.
Agents antibuée du commerce	Ne pas utiliser d'agents antibuée du commerce. Toujours utiliser le gel de silice déshydratant spécifié.
Graisse autre que la graisse silicone spécifiée	N'utiliser que la graisse silicone spécifiée pour le joint silicone, sinon la surface du joint risque de se détériorer et une fuite d'eau pourrait se produire.
Colle	Ne pas utiliser de colle pour des réparations ou d'autres raisons. Si une réparation est nécessaire, veuillez contacter un revendeur ou un centre de service de notre compagnie.

- Ne pas effectuer d'opérations autres que celles spécifiées dans ce mode d'emploi, ne pas retirer ni modifier des pièces autres que celles spécifiées. Tout problème en prenant ni utiliser des vues ou avec le matériel consécutif aux actions précédentes sera en dehors de la garantie.
- OLYMPUS IMAGING CORP. décline toute responsabilité pour des accidents concernant l'immersion d'un appareil photo numérique dans l'eau.
- OLYMPUS IMAGING CORP. ne paiera aucune compensations pour des accidents (blessures ou dommages matériels) au moment de l'utilisation.

Table des matières

Limitation de garantie	F-1
Veuillez lire cette section avant d'utiliser le produit	F-1
Pour une utilisation sûre	F-1
Batteries	F-3
Réglage du mode de scène de prise de vue sous-marine	F-3
Pour éviter des accidents de fuite d'eau	F-4
Manipulation du produit	F-5

Fr Table des matières F-7-8

1. Préparatifs F-9

Contrôle du contenu de l'emballage	F-9
Nomenclature des pièces.....	F-10
Mise en place de la courroie	F-11
Maîtriser le fonctionnement de base.	F-11
Tenue du caisson.....	F-11
Comment appuyer sur le déclencheur	F-12
Comment utiliser la molette Mode.....	F-12
Comment utiliser les touches de zoom	F-12

2. Contrôle préliminaire du caisson F-13

Test préliminaire avant utilisation	F-13
Test préliminaire.....	F-13

3. Mise en place de l'appareil photo numérique F-14

Contrôle de l'appareil photo numérique.....	F-14
Contrôle de la batterie	F-14
Confirmation du nombre de vues restant à prendre.....	F-14
Retirer la courroie de l'appareil photo numérique.	F-14
Préparer l'appareil photo.	F-15
Quels appareils photo peuvent être utilisés ?	F-15
Mettre l'appareil photo en marche.....	F-15
Contrôler le fonctionnement de l'appareil.	F-15
Ouvrir le caisson.....	F-15
Mettre l'appareil photo numérique dans le caisson.	F-16
Introduction du gel de silice	F-17
Vérifier après insertion.	F-18
Sceller le caisson.	F-18
Effectuer les contrôles finaux après chargement.	F-19
Contrôler la scène de prise de vue et le mode de scène de prise de vue	F-19

Mise en place et retrait de la coiffe de l'écran ACL	F-20
Mise en place	F-20
Retrait.....	F-20
Montage et retrait du bouchon d'objectif	F-21
Effectuer les contrôles finaux.	F-21
Inspection visuelle	F-21
Test final	F-22
4. Prise de vues sous l'eau	F-23
Utilisation de la courroie	F-23
Prendre des vues soigneusement.	F-23
Confirmer la vue sur l'écran ACL.	F-23
Appuyer doucement sur le levier de déclencheur.	F-23
Précaution en utilisant le flash	F-23
5. Prise de vue sous-marine selon le type de scène	F-24
Modes de scène de prise de vue	F-24
Sélection du mode de scène de prise de vue	F-25
Mémorisation AF pendant la prise de vue sous-marine	F-25
6. Manipulation après la prise de vue	F-26
Essuyer toute goutte d'eau.....	F-26
Sortir l'appareil photo numérique.	F-27
Laver le caisson avec de l'eau pure.	F-28
Sécher le caisson.	F-28
7. Maintien de la fonction d'étanchéité	F-29
Retirer le joint.	F-29
Retirer tout grain de sable, poussière, etc.	F-29
Installer le joint.	F-31
Comment appliquer de la graisse sur le joint.	F-31
Changer les pièces consommables.	F-32
8. Annexe.....	F-33
Q & R sur l'utilisation du PT-026	F-33
Service après-vente	F-38
Fiche technique	F-39

1. Préparatifs

Contrôle du contenu de l'emballage

Vérifier que tous les accessoires sont bien dans la boîte.

Contactez le revendeur si des accessoires étaient manquants ou endommagés.

Fr

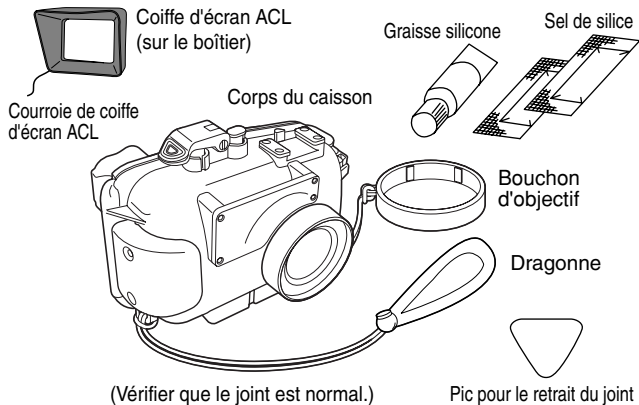

Mode d'emploi
(ce manuel)

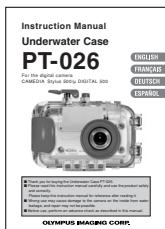

Carte de garantie



Carte postale d'enregistrement
de l'utilisateur

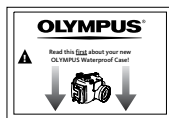

Liste des distributeurs
agréés/Liste des centres de
service agréés



Nomenclature des pièces

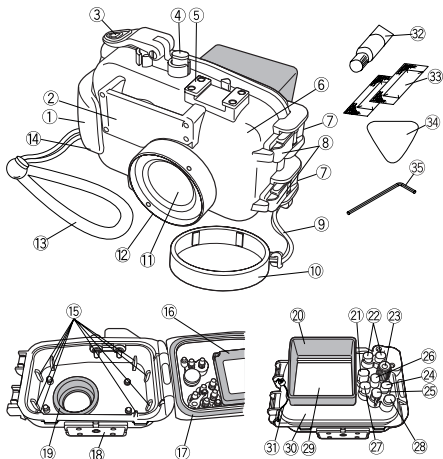

- | | | |
|--|---|---|
| ① Poignée | ⑮ Rails de guidage de chargement | * ⑳ Touche de défilement scène/vers le haut |
| ② Diffuseur de flash et capot de diffuseur | ⑯ Cache intérieur d'écran ACL | * ㉑ Touche de défilement flash/vers la gauche |
| * ③ Commande de d'alencheur | ⑰ Joint | * ㉒ Touche OK/MENU |
| * ④ Touche d'interrupteur d'alimentation | ⑱ Écrou de pied | ㉓ Fenêtre d'écran ACL |
| ⑤ Monture d'accessoire | ⑲ Protection d'objectif | ㉔ Couvercle arrière |
| ⑥ Couvercle avant | ⑳ Cache extérieur d'écran ACL | ㉕ Courroie de cache |
| ⑦ Crochets de fermeture | * ㉑ Touche QUICKVIEW | ㉖ Touche de cache extérieur d'écran ACL |
| ⑧ Levier de fermeture | * ㉒ Touches de zoom | ㉗ Graisse pour joint silicone (tube à capuchon blanc) |
| ⑨ Courroie du bouchon d'objectif | * ㉓ Bouton de molette Mode | ㉘ Gel de silice |
| ⑩ Bouchon d'objectif | * ㉔ Touche de défilement gros plan/vers la droite | ㉙ Pic pour retirer le joint |
| ⑪ Fenre d'objectif | * ㉕ Touche de défilement mémorisation AF (Note 1) vers le bas | ㉚ Clef d'ouverture |
| ⑫ Bague d'objectif | | |
| ⑬ Dragonne | | |
| ⑭ Œillet de dragonne | | |
- (Note 1: En prise de vue dans le mode de scène sous-marine gros plan ou grand angle, la touche de défilement vers le bas (marquée ㉕) fonctionne comme la touche de mémorisation AF.)

Remarque: Les pièces de fonctionnement du caisson marquées par * correspondent aux pièces de fonctionnement de l'appareil photo numérique. Lorsque les pièces de fonctionnement du caisson sont activées, les fonctions correspondantes de l'appareil photo numérique seront commandées. Pour des détails sur les fonctions, se référer au mode d'emploi pour l'appareil photo numérique.

Mise en place de la courroie

Installer la courroie sur le corps du caisson.

Explication d'installation

Installation terminée

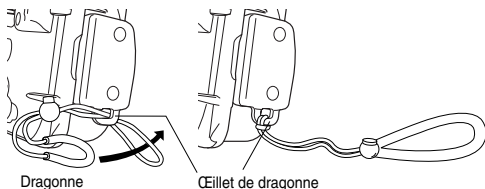

ATTENTION: Veuillez installer correctement la courroie comme montré ci-dessus. Notre compagnie décline toute responsabilité pour des dommages, etc. occasionnés par la chute du caisson à cause d'une installation incorrecte de la courroie.

Maîtriser le fonctionnement de base.

Veuillez bien maîtriser le fonctionnement de base du caisson avant de prendre des vues.

Tenue du caisson

Tenir fermement le caisson avec les deux mains en gardant les coudes près du corps et tenir le caisson pour pouvoir confirmer la vue sur l'écran ACL de l'appareil photo numérique à travers la fenêtre de l'écran ACL du caisson.

Bon exemple

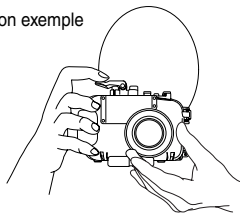

Mauvais exemple

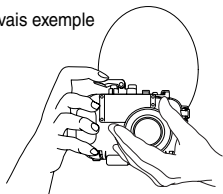

ATTENTION :

- Ne pas exercer une force excessive sur la fenêtre de l'objectif ni sur la bague d'objectif.
- Faire attention de ne pas mettre les doigts, etc. sur la fenêtre d'objectif ni sur le diffuseur de flash.

Comment appuyer sur le déclencheur

En appuyant sur le levier de déclencheur, le presser doucement pour que l'appareil ne bouge pas.

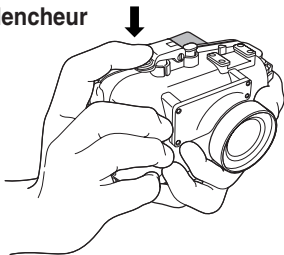

Remarque: • Pour le fonctionnement détaillé du déclencheur, se référer au mode d'emploi de l'appareil photo numérique.

Comment utiliser la molette Mode

Ce caisson dispose d'un bouton de molette Mode qui permet de commander la molette Mode de l'appareil photo chargé de l'extérieur. Après chargement de l'appareil dans le caisson, sceller le caisson et vérifier que la molette Mode peut être commandée.

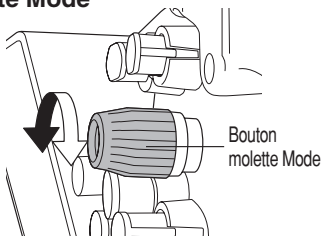

Conseil • Veuillez confirmer que le bouton de molette Mode a été réglé de façon sûre à la molette Mode de l'appareil photo numérique. Si le mode de l'appareil ne change pas lorsque le bouton de molette Mode est commandé, tourner la molette tout en appuyant légèrement dessus.

Comment utiliser les touches de zoom

Le zoom est possible en appuyant sur les touches de zoom de ce caisson qui correspondent aux touches de zoom sur l'appareil photo numérique chargé dans le caisson.

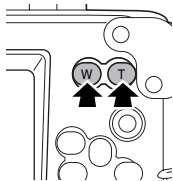

2. Contrôle préliminaire du caisson

Test préliminaire avant utilisation

Ce caisson a été le sujet d'un contrôle de qualité poussé pour les pièces pendant la fabrication et d'inspections approfondies des fonctions pendant l'assemblage. De plus, un test de pression d'eau est effectué avec un testeur de pression pour tous les produits pour confirmer que la performance est conforme aux spécifications. Toutefois, la fonction d'étanchéité peut être endommagée en fonction des conditions de transport et de stockage.

Avant de plonger, toujours effectuer le test préliminaire suivant et le test de fuites d'eau après installation de l'appareil.

Fr

Test préliminaire

1. Avant d'installer l'appareil photo numérique dans le caisson, plonger le caisson vide à la profondeur d'eau prévue pour confirmer qu'il n'y a pas de fuites d'eau.
2. Les principales causes de fuite d'eau sont les suivantes.
 - Le joint n'a pas été installé.
 - Une partie du joint ou la totalité du joint est à l'extérieur de la rainure spécifiée.
 - Dommages, fissures, détérioration ou déformation du joint
 - Des grains de sable, fibres, cheveux ou autres corps étrangers collés au joint, dans la rainure du joint ou sur la surface de contact du joint sur le couvercle avant
 - En fermant le caisson, vérifier que la dragonne et le gel de silice ne sont pas coincés dans la fermeture après avoir éliminer les causes précédentes.

ATTENTION:

- La méthode la mieux appropriée pour le contrôle de fuite d'eau est de plonger le caisson à la profondeur d'eau prévue. Lorsque c'est difficile, les fuites d'eau peuvent également être contrôlées en faible profondeur sans pression d'eau. Ne pensez pas que c'est ennuyeux, mais effectuez ce test.
- Si le test préliminaire montrait une fuite d'eau avec une manipulation normale, arrêter d'utiliser le caisson et contacter le revendeur ou un centre de service Olympus (indiqué sur la page de couverture de ce mode d'emploi).

3. Mise en place de l'appareil photo numérique

Contrôle de l'appareil photo numérique

Contrôler l'appareil photo numérique avant de le charger dans le caisson.

Contrôle de la batterie

Comme l'écran ACL est utilisé pour la confirmation de vue en prenant des vues sous l'eau, la durée des piles devient courte. Vérifier que l'énergie restante est suffisante. Si possible, ne pas utiliser de piles alcalines, car il est tout à fait possible qu'elles deviennent inutilisables pendant une plongée.

Fr

Remarque: • Pour éviter de perdre des opportunités de prise de vue à cause d'une batterie épuisée, vous devriez toujours mettre une batterie complètement rechargée avant chaque plongée.

Confirmation du nombre de vues restant à prendre

Vérifier que le stockage de vue a un nombre suffisant de vues restant à prendre.

Retirer la courroie de l'appareil photo numérique.

Si une courroie est fixée à l'appareil photo numérique, elle doit être retirée.

⚠ ATTENTION:

- Lorsqu'un appareil photo numérique est chargé sans retirer la courroie, elle risque d'être prise entre les couvercles du caisson et pourrait causer une fuite d'eau.
- En retirant la courroie, manipuler l'appareil avec suffisamment de soin. Notre compagnie décline toute responsabilité pour des dommages occasionnés par la chute de l'appareil.

Préparer l'appareil photo.

Quels appareils photo peuvent être utilisés ?

Ce caisson (PT-026) ne peut être utilisé qu'avec l'appareil photo Stylus 500/ μ DIGITAL 500.

Mettre l'appareil photo en marche.

Appuyer sur l'interrupteur d'alimentation de l'appareil photo numérique pour le mettre en marche. Lorsque l'appareil photo est laissé non utilisé pendant 3 minutes environ, il passe en mode de veille. Le fonctionnement normal peut être rétabli en appuyant sur n'importe quelle touche y compris les touches de zoom. Si l'appareil est laissé non utilisé pendant 15 minutes environ, l'alimentation de l'appareil se coupe pour éviter une consommation inutile de la batterie. Dans ce cas, appuyer de nouveau sur l'interrupteur d'alimentation pour mettre l'appareil photo en marche.

Contrôler le fonctionnement de l'appareil.

Vérifier le fonctionnement de l'appareil photo comme décrit dans son mode d'emploi. Après avoir terminé le contrôle, appuyer sur l'interrupteur d'alimentation de l'appareil pour couper son alimentation.

Ouvrir le caisson.

Insérer l'ouvre-boucle des accessoires dans le levier d'ouverture de boucle comme montré dans la figure (dans le sens ①). Tirer lentement l'ouvre-boucle (dans le sens ②). Sans utiliser l'ouvre-boucle, tenir le levier d'ouverture de boucle entre le pouce et l'index sur le côté et le tirer lentement vers le haut.



Mettre l'appareil photo numérique dans le caisson.

S'assurer que l'alimentation de l'appareil est coupée, puis l'insérer soigneusement dans le caisson.

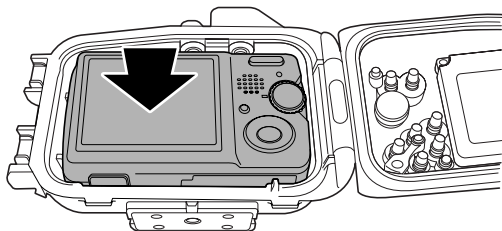

Fr

- ⚠ ATTENTION:**
- Si l'appareil photo numérique n'est pas inséré correctement, il peut être impossible de fermer correctement le caisson le rendant étanche. De plus, certaines commandes pourraient ne pas fonctionner. Bien noter qu'une fermeture incorrecte causera une introduction d'eau.

Introduction du gel de silice

Avant de sceller le caisson, insérer le sac de gel de silice accessoire (pour éviter la formation de buée) entre le fond de l'appareil et le caisson. Insérer le sac avec le côté encollé le plus long vers l'intérieur.

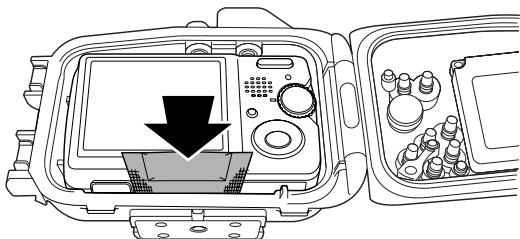

Faire attention à l'orientation.

⚠ ATTENTION:

- Insérer complètement le gel de silice à l'endroit spécifié et dans l'orientation spécifiée. Si l'orientation n'est pas correcte, le sac de gel de silice sera pris lorsque le caisson est scellé et une fuite d'eau se produira.
- Tenter de sceller le caisson avec le sac inséré partiellement causera le coincement du sac de gel de silice dans le joint et une fuite d'eau se produira.
- Une fois que le gel de silice a été utilisé, la performance d'absorption de l'humidité sera diminuée. Toujours changer le gel de silice lorsque le caisson est ouvert et fermé.

Vérifier après insertion.

Toujours effectuer les contrôles finaux suivants avant de fermer le caisson.

- L'appareil photo numérique a-t-il été inséré correctement ?
- Le gel de silice a-t-il été inséré complètement dans la position spécifiée ?
- Le joint a-t-il été installé correctement dans la rainure du couvercle ?
- Le joint et la surface de contact du joint sur le couvercle avant sont-ils exempts de saleté ou de corps étrangers ?

Fr

Sceller le caisson.

Lorsque le couvercle arrière est fermé (doucement, pour que le joint ne sorte pas de la gorge), les boucles sont engagées avec le bord du couvercle arrière, et les leviers de blocage de boucle sont poussés vers le bas dans le sens des flèches, le caisson sera scellé hermétiquement.

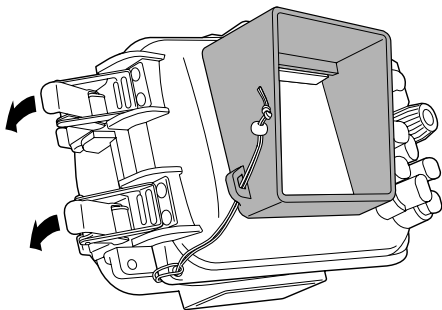

⚠ ATTENTION: • Sceller le caisson en tournant les deux leviers de blocage de boucle vers le bas dans le sens des flèches. Si une des boucle est laissée ouverte, le caisson ne sera pas scellé et une fuite d'eau se produira.

Effectuer les contrôles finaux après chargement.

Après avoir scellé le caisson, effectuer les contrôles finaux suivants pour s'assurer du fonctionnement correct de l'appareil photo.

- Appuyer sur l'interrupteur d'alimentation du caisson pour voir si l'appareil peut être mis en marche et éteint.
- Déplacer le bouton de molette Mode sur l'arrière du caisson pour voir si le mode de l'appareil peut être commuté en conséquence.
- Appuyer sur la commande de déclencheur du caisson et voir si l'obturateur de l'appareil photo peut être déclenché en conséquence.
- Appuyer sur les autres touches sur le caisson pour voir si l'appareil photo fonctionne en conséquence.

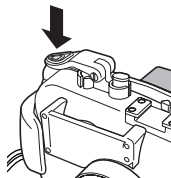
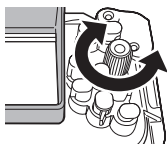
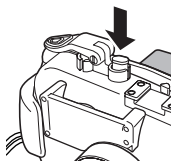

- ATTENTION:**
- Si l'appareil photo ne fonctionne pas correctement, recommencer la procédure de mise en place de l'appareil photo à partir de "Contrôle de l'appareil photo numérique" à la page F-14 de ce manuel.
 - S'assurer que la molette Mode peut être déplacée après le chargement de l'appareil dans le caisson. Si la molette Mode ne bouge pas, il est possible que de l'huile ou de la graisse y soit déposée; l'essayer pour la nettoyer.

Contrôler la scène de prise de vue et le mode de scène de prise de vue

La position de la molette Mode de l'appareil photo ne peut pas être vue une fois que l'appareil est dans le caisson. Par conséquent, la scène de prise de vue et le réglage du mode de scène de prise de vue ne peuvent être contrôlés que sur l'écran ACL.



Mise en place et retrait de la coiffe de l'écran ACL

Mise en place

Pousser fortement les pattes de montage de la coiffe d'écran ACL dans les guides au-dessus et en dessous de la fenêtre de l'écran ACL comme montré dans la figure.

Retrait

Retirer les pattes de montage de la coiffe d'écran ACL des guides au-dessus et en dessous de la fenêtre de l'écran ACL en élargissant la coiffe.

Fr

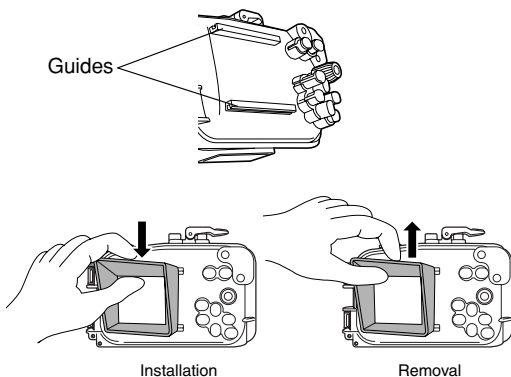

Montage et retrait du bouchon d'objectif

Adapter le bouchon d'objectif sur la bague d'objectif comme montré dans la figure. Bien s'assurer de retirer le bouchon d'objectif avant la prise de vue.

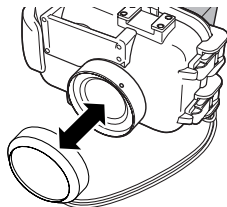

Fr

Effectuer les contrôles finaux.









Inspection visuelle

Après avoir scellé le caisson, vérifier visuellement les pièces de scellement des couvercles avant et arrière pour s'assurer que le joint n'est pas déformé ni sorti de la gorge et qu'il n'y a pas de matière étrangère prise.

- ⚠ ATTENTION:**
- Des cheveux, des fibres et d'autres éléments fins ne sont pas très apparents, mais ils risquent de causer une entrée d'eau, par conséquent une attention particulière est demandée.

Test final

Le test final après chargement de l'appareil photo est expliqué ci-dessous. C'est la seule façon d'éliminer tout souci à propos d'une entrée d'eau possible ! Toujours effectuer ce test. Il peut être effectué facilement dans un réservoir d'eau ou une baignoire. La durée nécessaire est de cinq minutes environ.

	Simple test d'immersion dans l'eau	Image explicative	Conseils
1	Entrer lentement le caisson dans l'eau.		Comme le caisson est transparent, des gouttes d'eau y entrant peuvent être vues facilement.
2	D'abord, n'immerger le caisson que pendant trois secondes.		En cas de problème avec le joint, trois secondes sont suffisantes pour laisser entrer de l'eau. Y a-t-il des bulles d'air sortant entre les couvercles ? Veuillez contrôler soigneusement.
3	Vérifier qu'il n'y a pas d'eau entrée dans le caisson.		Sortir le caisson de l'eau et vérifier qu'il n'y a pas d'eau accumulée au fond du caisson. Y a-t-il de l'eau suintant ?
4	Puis, immerger le caisson pendant 30 secondes.		Contrôler soigneusement pour des bulles d'air! N'effectuer aucune opération pour le moment, mais simplement observer.
5	Vérifier qu'il n'y a pas d'eau entrée.		Sortir le caisson de l'eau et vérifier qu'il n'y a pas d'eau accumulée au fond du caisson. Effectuer très soigneusement la vérification.
6	Puis, vérifier en immersion pendant trois minutes.		Contrôler soigneusement pour des bulles d'air! Essayez le fonctionnement des touches fréquemment utilisées. Contrôler soigneusement pour des bulles d'air! S'il n'y a toujours pas d'entrée d'eau, tout est correct!
7	C'est le contrôle final. Le gel de silice est-il devenu humide ?		C'est très important! Le gel de silice est-il devenu humide ? Veuillez contrôler soigneusement! Comme l'intérieur peut être vu, l'inspection d'entrée d'eau peut également être faite de façon sûre!
8	Tout est alors correct.		Tout est alors correct ! Bonne plongée !

Remarque: Il n'est pas nécessaire de monter un contrepoids lorsque le PT-026 est utilisé.

4. Prise de vues sous l'eau

Utilisation de la courroie

Passer la main dans la dragonne accessoire et ajuster la longueur avec la pièce d'arrêt.

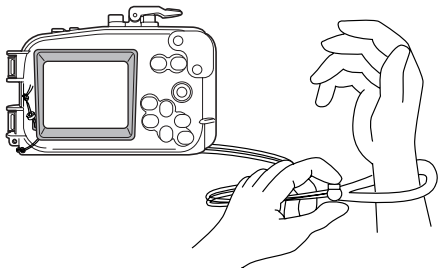

Fr

Prendre des vues soigneusement.

Confirmer la vue sur l'écran ACL.

Noter que, lorsque ce caisson est utilisé, la scène de prise de vue ne peut être confirmée que sur l'écran ACL.

Appuyer doucement sur le levier de déclencheur.

En appuyant sur le levier de déclencheur, tenir fermement le caisson avec les deux mains et commander le levier doucement pour éviter de faire bouger l'appareil.

Précaution en utilisant le flash

En prenant des vues en gros plan avec un réglage grand angulaire, le flash risque d'être capable de ne produire qu'une illumination irrégulière et/ou insuffisante.

Portée du flash (Prise de vue à terre sans le caisson)	Grand angle: 20 cm à 4,2 m environ
	Téléobjectif: 20 cm à 2,6 m environ

En prise de vue sous-marine, les conditions de prise de vue (clarté de l'eau, matières en suspension, etc.) peuvent affecter considérablement la portée du flash. Toujours contrôler les photos sur l'écran ACL après la prise de vue. (Une pression sur la touche QUICKVIEW fait passer l'écran ACL en mode d'affichage. Une pression supplémentaire sur la touche fait revenir le mode de prise de vue.)

5. Prise de vue sous-marine selon le type de scène

L'appareil dispose des modes de scène de prise de vue suivants. Sélectionner celui qui correspond le mieux à la scène sous-marine que vous prenez.

Modes de scène de prise de vue

SOUS-MARINE GRAND ANGLE

Idéal pour photographier une large étendue, telle qu'un banc de poissons. Permet de prendre des photos avec un arrière-plan bleu plus vif et plus riche.



Fr

SOUS-MARINE GROS PLAN

Idéal pour photographier des gros plans de poissons. La couleur naturelle de l'eau apparaît. Si vous utilisez le flash, vous pouvez améliorer les teintes rouges.

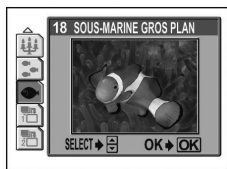

? CONSEIL : En prise de vue dans le mode de scène sous-marine grand angle ou gros plan, une pression sur la touche de défilement vers le bas (marquée ∇ AF-L) mémorise le réglage actuel de la mise au point automatique. (Mémorisation AF)
Lorsque la mise au point est mémorisée, le symbole de mémorisation AF (∇) apparaît dans le coin supérieur gauche de l'écran ACL.

Sélection du mode de scène de prise de vue

Appuyer sur la touche de défilement vers le haut (marquée Δ - ①) sur le caisson pour visualiser l'affichage de sélection du mode de scène de prise de vue. Appuyer sur la touche de défilement vers le haut ou vers le bas (marquée Δ ou ∇ - ① ou ②) pour sélectionner le mode de scène de prise de vue sous-marine grand angle ou gros plan. Appuyer sur la touche OK/MENU (③) pour valider la sélection.

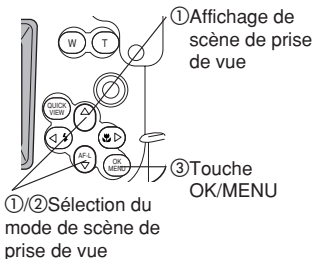

Mémorisation AF pendant la prise de vue sous-marine

Lorsque le mode de scène de prise de vue sous-marine grand angle ou gros plan est sélectionné, la touche de défilement vers le bas (marquée ∇ AF-L - ②) peut être utilisée comme touche de mémorisation AF.

Lorsque cette touche est pressée une fois, la mise au point automatique est mémorisée, ainsi vous pouvez vous concentrer sur la prise des photos.

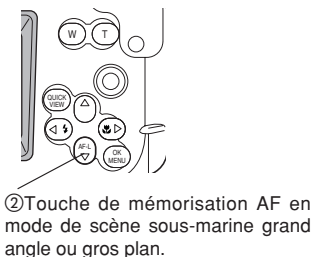

Remarque: • Pour annuler l'état de mémorisation AF, appuyer de nouveau sur la touche de défilement vers le bas (marquée ∇ AF-L - ②). Consulter le mode d'emploi de l'appareil photo numérique pour les détails.

6. Manipulation après la prise de vue

Essuyer toute goutte d'eau.

Après avoir terminé la prise de vue et être revenu à terre, essuyer toute goutte d'eau restée sur le caisson. Utiliser de l'air ou un chiffon doux ne laissant pas de fibres pour essuyer complètement toute goutte d'eau etc. du joint entre les couvercles avant et arrière, du levier de déclencheur, des poignées de poing et des boucles.

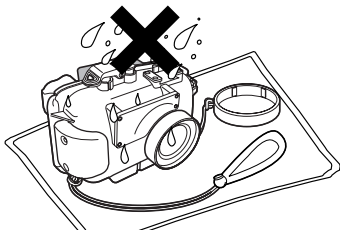

Fr

- ⚠ ATTENTION:**
- En particulier si des gouttes d'eau restent entre les couvercles avant et arrière, elles risquent de couler à l'intérieur lorsque le caisson est ouvert. Prendre un soin particulier pour bien essuyer toutes les gouttes d'eau.
 - En ouvrant le caisson, prendre suffisamment de soin pour que de l'eau ne tombe pas de vos cheveux ou de votre corps sur le caisson et l'appareil.
 - Avant d'ouvrir le caisson, s'assurer que vos mains ou gants sont sans sable, fibres, etc.
 - Ne pas ouvrir ni fermer le caisson dans des endroits où de l'eau ou du sable est emporté par le vent. Si ceci ne peut pas être évité car vous devez changer la batterie ou la carte mémoire d'image, placer une feuille pour faire écran et faire attention que ni eau ni sable ne soit répandu.
 - Faire attention de ne pas toucher l'appareil photo numérique ou la batterie avec des mains imprégnées d'eau salée.

Remarque:

- Préparer d'avance une serviette trempée d'eau pure et la garder dans un sac en plastique pour pouvoir essuyer le sel de vos mains et doigts avant de toucher à l'appareil photo.

Sortir l'appareil photo numérique.

Ouvrir soigneusement le caisson et sortir l'appareil photo numérique.

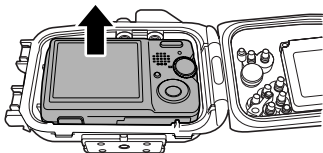

Fr

- ⚠ ATTENTION:**
- Toujours placer le caisson ouvert avec le côté du joint tourné vers le haut. Si le caisson est placé avec le côté du joint tourné vers le bas, de la poussière ou d'autres matières étrangères risquent d'adhérer au joint ou à la surface de contact du joint et pourraient causer une introduction d'eau lors de la plongée suivante.
 - Consulter le mode d'emploi de l'appareil photo numérique pour des détails sur le stockage des vues et d'autres informations.

Laver le caisson avec de l'eau pure.

Après utilisation, sceller de nouveau le caisson après avoir sorti l'appareil et le laver suffisamment dans de l'eau pure dès que possible. Après utilisation dans de l'eau salée, le tremper dans de l'eau pure pendant un certain temps est efficace pour retirer le sel.

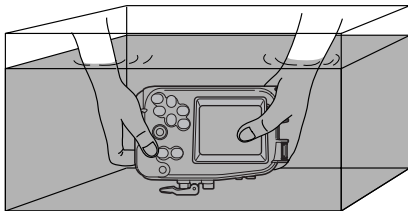

Fr

- ⚠ ATTENTION:**
- Une fuite d'eau peut être causée lorsqu'une pression d'eau élevée est appliquée localement. Avant de laver le caisson avec de l'eau, y retirer l'appareil photo numérique.
 - Commander le levier de déclencheur et diverses touches de ce produit dans l'eau pure pour retirer le sel adhérent à l'axe. Ne pas démonter pour le nettoyage.
 - Laisser sécher le caisson avec le sel risque de nuire au fonctionnement. Toujours retirer toute trace de sel après utilisation.

Sécher le caisson.

Après lavage à l'eau pure, utiliser un chiffon doux n'ayant pas de sel sur lui et ne déposant pas de fibres pour essuyer toute trace d'eau et sécher complètement le caisson dans un endroit bien ventilé à l'ombre.

- ⚠ ATTENTION:**
- Ne pas utiliser l'air chaud d'un sèche-cheveux ou d'un appareil similaire pour le séchage et ne pas exposer le caisson en plein soleil, ce qui pourrait accélérer la détérioration ou la déformation du caisson et la dégradation du joint, entraînant une fuite d'eau. En essuyant le caisson, faire attention de ne pas causer de rayures.

7. Maintien de la fonction d'étanchéité

Retirer le joint.

Ouvrir le caisson et retirer le joint du caisson.

Retrait du joint

- ① Insérer le pic pour le retrait du joint entre le joint et le mur de la gorge du joint.
- ② Déplacer l'extrémité du pic inséré sous le joint. (Faire attention de ne pas endommager la gorge du joint avec l'extrémité du pic.)
- ③ Tenir le joint avec le bout des doigts après qu'il soit sorti de la gorge et le retirer du caisson.

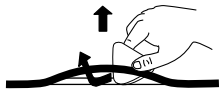

Retirer tout grain de sable, poussière, etc.

Après avoir contrôlé visuellement que la poussière a été retirée du joint, le contrôle pour du sable et d'autre matière étrangère collé, aussi bien que pour des dommages ou crevasses peut être fait en serrant légèrement toute la circonférence du joint avec le bout des doigts.

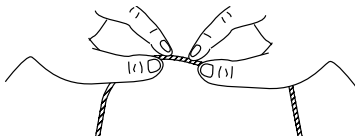

Utiliser un chiffon propre qui ne perd pas facilement ses fibres, du Coton-Tige, un mouchoir en papier ou quelque chose de similaire, pour retirer tout corps étranger de la rainure du joint. Nettoyer la surface de contact du joint sur le couvercle avant de la même façon pour retirer toute trace de saleté.

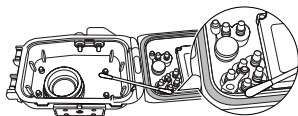

Fr





- ⚠ ATTENTION:**
- Si un stylo ou un autre objet similaire pointu est utilisé pour retirer le joint ou pour nettoyer l'intérieur de la gorge du joint, le caisson et le joint risquent d'être endommagés et une fuite d'eau risque de se produire.
 - Lorsque le joint est contrôlé avec le bout des doigts, faire attention de ne pas allonger le joint.
 - Ne jamais utiliser d'alcool, de diluant, de benzène ou des solvants similaires ni des détergents chimiques pour nettoyer le joint. Si de tels produits chimiques sont utilisés, il est probable que le joint sera endommagé ou que sa dégradation sera accélérée.

Installer le joint.

S'assurer qu'aucune matière étrangère n'est collée, appliquer une fine couche de graisse des accessoires sur le joint, et faire rentrer le joint dans la gorge. À ce moment-là, s'assurer que le joint n'est pas coincé en dehors de la gorge.

Comment appliquer la graisse sur le joint.

Fr

1	Appliquer la graisse spécifique.		Après s'être assuré qu'il n'y a pas de saleté sur vos doigts ni sur le joint, mettre environ 5 mm de graisse du tube sur le bout de votre doigt. (La quantité appropriée de graisse est de 5 mm environ.)
2	Étaler la graisse sur le joint.		En utilisant le bout du pouce et de deux doigts de votre main, étaler la graisse le long du joint tout en le graissant. Faire attention de ne pas tirer excessivement sur le joint.
3	Vérifier qu'il n'y a ni dommage ni irrégularité sur le joint.		Lorsque la graisse s'infiltré le long du joint, vérifier qu'il n'y a ni dommage ni irrégularité dessus en le touchant et le regardant. Si un défaut est constaté, ne pas hésiter à remplacer le joint par un neuf.
4	Appliquer la graisse sur la surface de contact du joint.		Utiliser la graisse restant sur le bout de vos doigts pour nettoyer et graisser la surface de contact du joint sur le couvercle avant.

- ⚠ ATTENTION:**
- Toujours effectuer l'entretien de la fonction d'étanchéité même lorsque le caisson a été ouvert pour changer la batterie ou la carte de stockage des vues pendant la prise de vue. Négliger cet entretien risque de devenir la cause d'une fuite d'eau.
 - Lorsque le caisson n'est pas utilisé pendant une longue durée, retirer le joint de la gorge pour éviter une déformation du joint, appliquer une fine couche de graisse silicone, et le ranger dans un sac en plastique propre ou dans quelque chose de similaire.
 - Si le séchage est fait avec du sel déposé, il est probable qu'un affaiblissement de fonction sera causé. Après utilisation, toujours éliminer toute trace de sel.

Changer les pièces consommables.

- Le joint est un produit consommable. Indépendamment du nombre de fois que le caisson est utilisé, il est recommandé de changer le joint par un neuf au moins une fois par an.
- La dégradation du joint est accélérée par les conditions d'utilisation et de stockage. Changer le joint même avant un an s'il montre des signes de dommage, de fêlure ou de perte d'élasticité.

Remarque: •Veuillez utiliser des produits Olympus d'origine pour la graisse silicone du joint, le gel de silice et le joint. Ces produits consommables peuvent également être achetés dans un centre de service Olympus.

Fr

8. Annexe

Q & R sur l'utilisation du PT-026

Q1 : Quels appareils photo numériques peuvent être utilisés ?

R1 : Le PT-026 est uniquement pour les modèles Stylus 500/μ DIGITAL 500.

Q2 : Quelles précautions doit-on respecter en chargeant l'appareil photo numérique dans le caisson ?

R2 : Faire particulièrement attention aux points suivants en chargeant l'appareil dans le caisson.

- (1) Vérifier que l'énergie restant dans la batterie de l'appareil photo numérique est suffisante.

Ceci doit être vérifié car l'écran ACL est utilisé sous l'eau, et la consommation de l'énergie de la batterie devient plus rapide.

- (2) Vérifier le nombre restant d'images sur le support de stockage d'images. Veuillez utiliser une carte avec un nombre restant suffisant pour réduire le nombre de fois à ouvrir et fermer le caisson.

- (3) Retirer la courroie de l'appareil photo numérique.

Si l'appareil photo est chargé sans retirer la courroie, la courroie risque d'être coincée lorsque le caisson est scellé et il y aura une fuite d'eau.

- (4) Avant de sceller le caisson, vérifier que le joint a été installé correctement dans la gorge du couvercle arrière du caisson.

- (5) Vérifier que le joint et la surface de contact du joint sur le couvercle avant sont sans poussière, cheveux ni autre matière étrangère.

- (6) Insérer le gel de silice pour éviter la formation de buée, Veuillez utiliser le gel de silice pour le caisson Olympus.

Q3 : Quelles précautions doit-on respecter en utilisant et rangeant le caisson ?

R3 : Faire particulièrement attention aux points suivants.

- (1) Lorsque la surface de contact du joint est pressée fortement de l'extérieur du caisson, ou si le caisson est déformé, la fonction d'étanchéité risque d'être affaiblie et une fuite d'eau risque de se produire.

- (2) Lorsque le caisson est utilisé, laissé ou rangé dans les endroits suivants, un mauvais fonctionnement ou des problèmes risquent de se produire. Toujours éviter de tels endroits.

(a) Endroits où le caisson peut atteindre des températures élevées en plein soleil ou dans une voiture, endroits avec des températures très basses, et endroits avec des variations de température extrêmes

(b) Endroits avec un feu ouvert

(c) Endroits avec des substances volatiles

(d) Endroits avec des vibrations

- (3) En maniant de la façon suivante avec un appareil photo chargé dans le caisson, des problèmes ou une cassure risquent de se produire pour le caisson et/ou l'appareil photo chargé. Toujours éviter de tels traitements.
- (a) Chocs avec d'autres objets
 - (b) Chute
 - (c) Placer des objets lourds sur le caisson
- (4) Lorsque le caisson n'est pas utilisé pendant une longue durée, des problèmes de formation de moisissure, etc. risquent de se produire. Avant utilisation, vérifier le fonctionnement de toutes les pièces de fonctionnement et effectuer le test préliminaire et le test final.

Q4: Quelles précautions doit-on respecter en ouvrant et fermant le caisson ?

R4: Faire particulièrement attention aux points suivants.

- (1) Ne pas ouvrir ni fermer le caisson dans des endroits avec de l'eau ou du sable emporté par le vent.
- (2) Essuyer toutes les gouttes d'eau de l'espace entre le couvercle avant et le couvercle arrière et autour des saillies et creux telles les boucles. Si ce n'est pas fait, l'entrée de gouttes d'eau est à craindre au moment de l'ouverture et de la fermeture.
- (3) En ouvrant le caisson, faire attention que de l'eau ne tombe pas de vos cheveux ou de votre corps dans le caisson ou sur l'appareil photo.
- (4) Lorsque le caisson est ouvert, vérifier qu'il n'y a pas de sable, fibres ou autre matière étrangère sur le joint ni sur la surface de contact du joint du couvercle avant.
- (5) Ne pas toucher l'appareil ni la carte de stockage des vues avec les mains imprégnées d'eau salée.
- (6) Si vous détectiez des gouttes d'eau ou d'autres signes de fuite d'eau pendant la prise de vue, arrêter immédiatement la plongée, effectuer de nouveau le test de fuite d'eau, et vérifier qu'il n'y a pas de fuite. Si l'appareil photo est humide, essuyer toute humidité et vérifier le fonctionnement.

Q5: Comment le caisson doit-il être traité après utilisation ?

R5: Après utilisation, sortir l'appareil photo dès que possible et laver le caisson à l'eau pure. En cas d'utilisation en mer, plonger le caisson un certain temps dans l'eau pure est efficace pour éliminer le sel. Commander les touches et leviers sous l'eau pour tourner les axes et chasser tout le sel. Après lavage, utiliser un chiffon sec ne contenant pas de sel sur lui pour essuyer toute humidité et sécher le caisson à l'ombre. Ne pas utiliser l'air chaud d'un sèche-cheveux ou d'un appareil similaire et ne pas faire sécher le caisson en plein soleil. L'exposition à des températures élevées ou en plein soleil risque de causer une déformation, une décoloration ou une cassure du caisson et une dégradation du joint.

Essuyer l'intérieur du caisson avec un chiffon doux ne laissant pas de fibres. Retirer le joint, essuyer toute trace de sel, sable, poussière, etc., et nettoyer également la gorge du joint et la surface de contact du joint de la même façon puis les essuyer. Si un objet avec une extrémité pointue est utilisé pour retirer le joint de la gorge, le joint risque d'être endommagé et une fuite d'eau risque de se produire. Toujours utiliser le pic accessoire pour le retrait du joint.

Q6 : Comment dois-je prendre des photos sous l'eau ?

R6 : Veuillez respecter la suite pour la prise de vue sous l'eau.

- (1) Attacher le caisson avec la dragonne accessoire à votre poignet.
- (2) Si vous placez un doigt sur la fenêtre d'objectif, le doigt apparaîtra dans la photo. Faire attention à la position de vos doigts en tenant le caisson.
- (3) En appuyant sur le levier de déclencheur, tenir fermement le caisson avec les deux mains et commander le levier doucement pour éviter de faire bouger l'appareil.
- (4) Contrôler la vue que vous voulez prendre en regardant l'écran ACL de l'appareil photo à travers la fenêtre d'écran ACL du caisson, et commencer la prise de vue.

Pour éviter une interruption de prise de vue à cause d'une batterie déchargée, il est recommandé de changer la batterie en place par une batterie complètement chargée avant de plonger.

Q7 : Comment puis-je contrôler pour une fuite d'eau ?

R7 : Pour confirmation, effectuer le test préliminaire et le test final après avoir chargé l'appareil photo. Le test préliminaire en plongeant le caisson sans l'appareil à la profondeur d'utilisation prévue pour contrôler toute fuite d'eau est le test le plus précis, mais quand c'est difficile, il est plus sûr d'effectuer ce test même à une profondeur de 1 m ou dans une baignoire. Le test final peut également être effectué dans une baignoire ou un seau.

Q8 : Quelles sont les causes d'entrée d'eau ?

R8 : Les causes principales pour l'entrée d'eau sont montrées ci-dessous. Veuillez les contrôler le plus attentivement possible.

- (1) Oubli d'installer le joint
- (2) Le joint est en partie ou complètement en dehors de la gorge.
- (3) Dommages, détérioration ou déformation du joint
- (4) Sable, fibres, cheveu ou autre matière étrangère sur le joint
- (5) Sable, fibres, cheveu ou autre matière étrangère sur la gorge du joint ou la surface de contact du joint.
- (6) Coincer la courroie, le sac de gel de silice, etc. au moment de sceller le caisson

- (7) Jeter le caisson dans l'eau à partir du bateau, sauter avec le caisson dans l'eau, ou autres applications soudaines de forces élevées sur le caisson. Pour l'entrée dans l'eau, remettre tranquillement le caisson entre les mains ou éviter des impacts en procédant autrement.

Q9: Quels sont les points importants pour l'entretien du joint ?

R9: Veuillez observer les points suivants.

- (1) Ne jamais utiliser d'alcool, de diluant, de benzène ou des solvants organiques similaires ni des détergents chimiques pour nettoyer le joint. Si de tels produits chimiques sont utilisés, il est à craindre que le joint sera endommagé ou que sa dégradation sera accélérée.
- (2) Utiliser la graisse silicone de joint Olympus (bouchon blanc). La graisse utilisée pour les caissons jusqu'au PT-008 (bouchon rouge) et la graisse d'autres compagnies ne conviennent pas pour ce joint silicone, et utiliser une telle graisse pourrait causer la détérioration de la surface et nuire à l'étanchéité.
- (3) Pour éviter la déformation du joint lorsque le caisson n'est pas utilisé pendant une longue période, retirer le joint du caisson, appliquer une fine couche de la graisse spéciale et ranger le joint dans un sac en plastique propre. Pour le réemploi, vérifier que le joint n'a ni dommage ni fêlure, qu'il a une élasticité suffisante, que la surface est sans viscosité ni autres anomalies, et l'utiliser après avoir appliqué une fine couche de la graisse spéciale. Une application excessive de graisse n'améliore pas l'étanchéité ni la résistance à la pression permise. Toutefois, elle peut faciliter l'adhérence de sable, de poussière, etc.
Une fine couche uniforme produit le meilleur résultat.
- (4) Le joint est un produit consommable. Le changer au moins une fois par an.
- (5) La dégradation du joint est accélérée par les conditions d'utilisation et de stockage. Changer immédiatement le joint s'il montre des signes de dommage, de fêlure ou de perte d'élasticité.

Q10: Quels sont les points importants pour l'entretien du caisson ?

R10: Veuillez observer les points suivants.

- (1) Ne jamais utiliser les produits chimiques suivants pour le nettoyage, la protection anticorrosion, éviter la formation de buée, des réparations ou d'autres raisons.
 - Ne jamais utiliser d'alcool, de diluant, de benzène ou des solvants organiques volatils similaires ni des détergents chimiques pour nettoyer le caisson. De l'eau pure ou de l'eau tiède suffit pour le nettoyage.
 - Ne pas utiliser d'agents anticorrosion sur les pièces métalliques. Les pièces métalliques sont en aluminium, en bronze ou en acier inoxydable. Le nettoyage à l'eau pure est suffisant.

- Ne pas utiliser d'agents antibuée du commerce. Toujours utiliser le gel de silice antibuée Olympus d'origine.
- Ne pas utiliser de colle pour des réparations ou d'autres raisons. Si une réparation est nécessaire, veuillez contacter un centre de service de notre compagnie ou le revendeur.

Q11: Que faire pour des réparations ?

R11: Veuillez contacter un centre de service de notre compagnie ou le revendeur, si des réparations s'avéraient nécessaires. Ne pas essayer de réparer, démonter ni modifier le caisson vous-même. Une réparation, un démontage ou des modifications par vous ou des tiers non autorisés par Olympus annule la garantie.

Fr

Q12: Quels sont les numéros de modèle des accessoires PT-026 ?

R12: Les accessoires suivants sont vendus.

- (1) Joint pour le boîtier PT-026 (POL-026): C'est un emballage joint caoutchouc silicone à installer au corps PT-026 pour le rendre étanche. Des joints pour d'autres modèles de boîtier ne peuvent pas être utilisés.
- (2) Graisse à joint silicone (PSOLG-1): C'est une graisse spéciale pour l'entretien du joint silicone.
- (3) Gel de silice (SILCA-5): C'est un déshydratant utilisé pour éviter la formation de buée sur les parties en verre du caisson. La quantité est cinq sacs.
- (4) Coiffe d'écran ACL (PFUD-05): Cette coiffe est installée sur la fenêtre de l'écran ACL du caisson pour rendre l'écran ACL de l'appareil photo plus facile à voir.
 - * Vous pouvez commander dans des grands magasins d'ordinateur et dans des magasins de vente d'appareils photo.
 - * Veuillez contacter le revendeur ou un centre de service de notre compagnie lorsque le remplacement est nécessaire. Le remplacement sera fait contre paiement.
 - * Avec simplement le poids de l'appareil photo numérique, le PT-026 est proche de la flottabilité neutre en eau de mer. Pour utiliser le caisson seul, l'installation d'un contrepoids n'est pas nécessaire.

Service après-vente

- Vous recevrez la carte de garantie du revendeur. Veuillez-vous assurer que le nom du revendeur, la date d'achat, etc. ont été entrés. Si ce n'est pas le cas, demander immédiatement au revendeur de les entrer. Lire attentivement les conditions de garantie et conserver la carte de garantie dans un endroit sûr.
- Veuillez contacter votre revendeur ou un des centres de service de notre compagnie indiqué dans ce manuel pour des questions sur le service après-vente pour ce produit ou en cas de défauts. En cas de défaut de ce produit, se produisant dans l'année après la date d'achat et avec une manipulation selon ce mode d'emploi, la réparation basée sur les conditions spécifiées sur la carte de garantie est effectuée gratuitement.

Un paiement est exigé pour des réparations après expiration de la période de garantie et pour des problèmes causées par une mauvaise manipulation du client même pendant la période de garantie.

- OLYMPUS IMAGING CORP. garde des pièces de réparation pour ce produit pendant cinq ans environ après la fin de production de ce produit. Par conséquent, en principe des réparations sont acceptées pendant cette période. Comme une réparation peut encore être possible après cette période, veuillez contacter le revendeur ou un centre de service dans votre quartier.
- La garantie n'est valide que dans la région de distribution visée.
- Des dommages secondaires des défauts de ce produit (dépenses nécessaires pour la plongée, frais de prise de vue, pertes de profit des photos, etc.) sont exclus de la garantie. De plus, les frais de transport etc. en relation avec la réparation seront payés par le client, indépendamment que ce soit pendant ou après la période de garantie.

Fiche technique

Modèles disponibles	Appareil photo numérique Olympus CAMEDIA Stylus 500/ μ DIGITAL 500
Résistance à la pression	Profondeur jusqu'à 40 m
Matières principales	Corps: Polycarbonate transparent Boucles: Acier inoxydable Poignée/levier d'obturateur: Polycarbonate rouge Fenêtre d'objectif: Verre FL Touches de fonctionnement: Acier inoxydable bronze plaqué nickel
Dimensions	Largeur: 136,5 mm x hauteur: 99,6 mm x épaisseur: 97,5mm (hors protubérances)
Poids	366 g (sans appareil photo ni accessoire)

* Nous nous réservons le droit de changer l'apparence externe et les caractéristiques techniques sans préavis.

Bedienungsanleitung

Unterwassergehäuse

PT-026

De

Für die Digitalkamera
CAMEDIA Stylus 500/μ DIGITAL 500

- Wir bedanken uns für den Kauf des Unterwassergehäuses PT-026.
- Bitte lesen Sie diese Anleitung sorgfältig und achten Sie auf einen sachgemäßen und sicheren Gebrauch dieses Produktes.
- Bitte bewahren Sie diese Anleitung zur späteren Bezugnahme auf.
- Bei unsachgemäßem Gebrauch kann es infolge von eindringendem Wasser zu schweren und/oder irreparablen Schäden an der eingesetzten Kamera kommen, die nicht übernommen werden.
- Führen Sie vor jedem Gebrauch den in dieser Bedienungsanleitung beschriebenen Systemcheck durch.

OLYMPUS IMAGING CORP.

Haftungsausschluss

- Diese Anleitung darf ohne ausdrückliche Genehmigung in keiner Weise, auch nicht auszugsweise, mit Ausnahme für den privaten Gebrauch, vervielfältigt werden. Der Nachdruck ohne ausdrückliche Genehmigung ist strengstens untersagt.
- OLYMPUS IMAGING CORP. haftet nicht für Schäden, die auf unsachgemäßen Gebrauch oder darauf zurückzuführen sind, dass der Käufer oder ein von OLYMPUS IMAGING CORP. nicht ausdrücklich bevollmächtigter Dritter das Produkt zerlegt, repariert, umgebaut oder sonst verändert hat. Lesen Sie daher unbedingt vor dem ersten Gebrauch des Produktes diese Bedienungsanleitung durch und machen Sie sich mit den Anweisungen vertraut.
- Der Ausschluss der Haftung umfasst insoweit nicht nur die Schäden am Produkt selbst, sondern alle denkbaren Schäden, wie z. B. die Beschädigung der darin installierten Kamera, die Beschädigung oder der Verlust der Bilddaten und hieraus resultierende Folgeschäden, Schäden des Verwenders des Produktes oder Dritter.

De

Bitte vor dem ersten Gebrauch durchlesen

- Bei diesem Produkt handelt es sich um ein Präzisionsgehäuse aus hochwertigem Polycarbonat, das Ihnen bei richtiger Handhabung sicheres Fotografieren bis zu 40 Meter Wassertiefe ermöglicht.
- Bitte beachten Sie bei jedem Umgang mit dem Produkt, dass Gewährleistungs-, Garantie- oder sonstige Ersatzansprüche bei unsachgemäßer Handhabung oder nicht ausdrücklich autorisierten Zerlegungen, Reparaturen, Umbauten oder Veränderungen ausgeschlossen sind. Sie sollten sich daher bereits vor dem ersten Gebrauch mit dieser Bedienungsanleitung eingehend vertraut machen. Beachten Sie insbesondere alle in dieser Anleitung enthaltenen Angaben zur Handhabung, Vorab-Test, Wartung/Pflege und Lagerung.
- Bitte beachten Sie, dass insbesondere bei Unterwasseraufnahmen die Konzentration und Umsicht des Aufnehmenden hinsichtlich allgemeiner Gefahren bei Schwimm- und Tauchgängen vermindert sein kann. OLYMPUS IMAGING CORP. haftet nicht für Schäden, die darauf zurückzuführen sind, dass der Verwender des Produktes oder etwaige Begleiter durch die Mitnahme und Verwendung des Produktes von sonstigen Gefahren abgelenkt waren.
- Vor dem Gebrauch bitte unbedingt die auf der Verpackung aufgedruckten Sicherheitshinweise beachten.

Vorsichtsmaßnahmen bei der Bedienung

In dieser Anleitung sind wichtige Angaben zum richtigen Gebrauch und zur Vermeidung der Gefährdung von Anwendern oder Dritten sowie der Gefahr von Sachschäden durch die nachfolgend beschriebenen Piktogramme besonders gekennzeichnet.

⚠️ ACHTUNG Verweist auf Angaben, bei deren Nichtbeachtung die Verwendung dieses Produktes zu schweren Verletzungen mit Todesgefahr führen kann.

⚠️ VORSICHT Verweist auf Angaben, bei deren Nichtbeachtung die Verwendung dieses Produktes zu Verletzungen und/oder Sachschäden führen kann.

⚠️ ACHTUNG

1. Dieses Produkt stets vor dem Zugriff von Säuglingen, Kleinkindern und Kindern schützen. Andernfalls können Unfälle der folgenden Art auftreten:
 - Verletzungen durch ein Herunterfallen aus größerem Abstand auf den Körper oder Körperteile.
 - Verletzungen durch ein Einklemmen von Körperteilen an beweglichen, insbesondere zu öffnenden und schließenden Teilen des Produktes.
 - Verletzungen durch Verschlucken von Kleinteilen. Falls Teile verschluckt wurden, sofort einen Arzt/Notarzt kontaktieren.
 - Durch die Blitzabgabe bei besonders geringem Abstand zu den Augen kann es zu dauerhaften Beeinträchtigungen der Sehfähigkeit etc. kommen.
2. Das Produkt niemals mit eingesetzter Digitalkamera, in der sich noch Batterien befinden, aufbewahren. Andernfalls kann Batterieflüssigkeit austreten und es besteht Feuergefahr.
3. Falls Wasser auf eine in diesem Produkt eingesetzte Kamera einwirkt, umgehend die Batterien aus der Kamera entnehmen. Andernfalls können sich Wasserstoffgase bilden und es besteht Feuer- und Explosionsgefahr.
4. Dieses Produkt ist aus Polycarbonat gefertigt. Bei einer schweren Beschädigung mit Bruch des Gehäuses besteht Verletzungsgefahr durch scharfe Kanten etc. Bitte mit ausreichender Sorgfalt handhaben.
5. Das Silicagel und das Siliconfett für den O-Ring dieses Produktes sind nicht zum Verzehr geeignet.

⚠️ VORSICHT

1. Dieses Produkt darf nicht zerlegt oder umgebaut werden. Andernfalls kann es zum Eindringen von Wasser und zu Betriebsstörungen kommen. Falls dieses Produkt durch Dritte, welche nicht ausdrücklich durch OLYMPUS IMAGING CORP. bevollmächtigt sind, zerlegt oder umgebaut wird, erlischt der Garantieanspruch.
2. Dieses Produkt darf nicht an Orten aufbewahrt werden, an denen extrem hohe oder niedrige Temperaturen und/oder extreme Temperaturschwankungen auftreten können. Andernfalls kann es zu Beeinträchtigungen am Produkt kommen.

3. Öffnen oder schließen Sie das Gehäuse nicht an Orten, die der Einwirkung von Sand, Staub und Schmutzpartikeln ausgesetzt sind, da dies die Wasserdichtigkeit des Produktes beeinträchtigt und somit das Eindringen von Wasser verursachen kann.
4. Dieses Produkt ist für eine Wassertiefe bis zu 40 Metern geeignet. Bitte beachten Sie, dass bei einer Wassertiefe von mehr als 40 Metern Verformungen und sonstige Schäden am Gehäuse und der darin eingesetzten Kamera auftreten können und/oder Wasser in das Gehäuse eindringen kann.
5. Bei grober Handhabung, z. B. Sprung ins Wasser mit in der Hand gehaltenem oder in einer Außentasche verstautem Gehäuse oder Werfen des Gehäuses in das Wasser etc., kann Wasser eindringen. Das Gehäuse daher bitte stets sorgfältig und vorsichtig handhaben.
6. Falls die im Gehäuse befindliche Kamera mit eindringendem Wasser etc. in Berührung gekommen ist, sofort trockenreiben und eine Funktionsüberprüfung vornehmen.
7. Bei Flugreisen vor dem Start den O-Ring entfernen. Andernfalls kann das Gehäuse infolge des Luftdruckunterschieds ggf. nicht mehr geöffnet werden.
8. Zur Gewährleistung der einwandfreien Handhabung und Bedienung der Digitalkamera bitte die jeweils zugehörige Bedienungsanleitung sorgfältig lesen.
9. Beim Abdichten dieses Produktes darauf achten, dass sich am O-Ring und/oder den Kontaktflächen keinerlei Fremdkörper, wie Sand, Schmutz oder Haare, befinden.

Akkus

- Verwenden Sie eine Olympus Lithiumionen-Akkuausführung für Kameras (LI-12B).
- Vermeiden Sie unbedingt Nässe oder Feuchtigkeit an den Akkukontakten. Andernfalls kann es zu Betriebsstörungen und/oder Unfällen kommen.
- Lesen Sie bitte sorgfältig weitere Handhabungs- und Sicherheitshinweise für den Akku in der zur Kamera gehörigen Bedienungsanleitung.

Einstellen der Unterwasser-Aufnahmeprogramme

- Das Kameramodell Stylus 500/ μ DIGITAL 500 bietet u.a. Aufnahmeprogramme, die spezifisch für Unterwasseraufnahmen im Weitwinkelbereich und bei Nahaufnahmeabstand vorgesehen sind. Weitere Angaben hierzu finden Sie im Kapitel „Unterwasseraufnahme bei Verwendung eines Aufnahmeprogramms“ in dieser Anleitung (Seite D-24).
- Angaben zur Wahl des Aufnahmeprogramms finden Sie in der zur Digitalkamera gehörigen Bedienungsanleitung.

Gewährleistung der Wasserdichtigkeit

Wenn beim Gebrauch dieses Produktes Wasser eindringt, kann die im Produkt befindliche Kamera ggf. irreparabel beschädigt werden. Bitte achten Sie unbedingt auf die folgenden Punkte:

1. Beim Schließen des Produktes unbedingt darauf achten, dass sich am O-Ring und/oder den Kontaktflächen am Gehäuse keinerlei Fremdkörper, wie Haare, Fasern, Sandkörner etc., befinden. Bereits ein einzelnes Haar oder Sandkorn kann bewirken, dass die Wasserdichtigkeit nicht mehr gewährleistet ist. Bitte führen Sie diese Überprüfung besonders sorgfältig durch.

Beispiele für am O-Ring angelagerte Fremdkörper

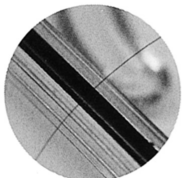

Haar



Fasern

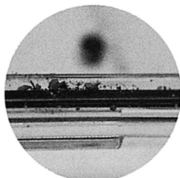

Sandkörner

2. O-Ringe sind Gebrauchsartikel und müssen mindestens einmal jährlich erneuert werden. Bei jedem Gebrauch ist eine sorgfältige Vorbereitung und Pflege erforderlich.
3. O-Ringe verschleifen je nach Gebrauchs- und Lagerungsbedingungen schneller oder langsamer. Ein beschädigter, rissiger oder nicht mehr elastischer O-Ring muss sofort ausgewechselt werden.
4. Vor Gebrauch des Unterwassergehäuses und bei der Pflege des O-Rings muss die Ringnut gesäubert und dabei besonders darauf geachtet werden, dass keinerlei Fremdkörper, wie Sand, Haare etc., in der Nut verbleiben.
5. Den O-Ring mit dem speziell geeigneten Siliconfett behandeln.
6. Bei nicht einwandfrei angebrachtem O-Ring ist die Wasserdichtigkeit nicht gewährleistet. Beim Anbringen darauf achten, dass der O-Ring nicht aus der Nut herausragt oder verdreht ist. Vor dem Schließen des Gehäuses sicherstellen, dass der O-Ring einwandfrei in der Nut eingelegt ist.
7. Dieses Produkt ist eine luftdichte Konstruktion aus Kunststoff (Polycarbonat). Wird dieses Produkt über einen längeren Zeitraum hohen Temperaturen, z. B. in einem geschlossenen Fahrzeug oder direkter Sonneneinstrahlung, z. B. am Strand oder hinter Glas etc., oder einer starken ungleichmäßig verteilten Druckeinwirkung ausgesetzt, kann es zu Verformungen und zum Verlust der Wasserdichtigkeit kommen. Achten Sie stets auf eine geeignete Umgebungstemperatur. Das Produkt darf zudem bei Transport oder Lagerung keiner hohen Gewichts- oder Druckbelastung ausgesetzt werden. Wählen Sie stets einen geeigneten Aufbewahrungsort.
8. Wenn auf den O-Ring von außen zu hoher Druck ausgeübt wird und/oder wenn sich das Gehäuse verzieht, kann es zum Verlust der Wasserdichtigkeit kommen.

9. Bitte verwenden Sie das Gehäuse stets erst nach der Durchführung der in dieser Anleitung beschriebenen Systemchecks (mit und ohne eingesetzte Digitalkamera).
10. Falls Sie Wassertropfen oder eine sonstige Wassereinwirkung beim Gebrauch des Gehäuses feststellen, den Tauchgang sofort beenden. Hierauf die Kamera und das Gehäuse sorgfältig trocknen und anschließend wie im Abschnitt „Abschließender Systemcheck“ beschrieben testen. Überprüfen Sie, ob die Wassereinwirkung auf ein Leck Systemcheck“ beschrieben Leck zurückzuführen ist.

Produkthandhabung

De

- Bei der Aufbewahrung oder Nutzung dieses Produktes an den nachfolgend beschriebenen Orten kann es zu Betriebsstörungen, Fehlfunktionen, Schäden, Überhitzung mit Feuergefahr, Trübungen an der Innenseite und Leckbildung kommen. Die folgenden Orte daher vermeiden:
 - Orte, auf die hohe Temperaturen einwirken (wie bei direkter Sonneneinstrahlung, in einem geschlossenen Fahrzeug etc.) und/oder die extremen Temperaturschwankungen ausgesetzt sind.
 - Orte mit starker Staubeinwirkung.
 - Orte in der Nähe von offenem Feuer.
 - Orte, an denen Vibrationen auftreten können.
 - Orte, an denen flüchtige Chemikalien aufbewahrt oder verwendet werden.
 - Wassertiefen von mehr als 40 Metern.
- Dieses Produkt ist aus Polycarbonat gefertigt und daher besonders widerstandsfähig gegen Stöße und Erschütterungen. Bei der Einwirkung harter scharfkantiger oder spitzer Gegenstände können jedoch Kratzer oder Bruchschäden verursacht werden. Dies gilt auch, wenn das Gehäuse fallen gelassen wird.
- Dieses Produkt dient nicht als Schutzgehäuse der im Inneren befindlichen Kamera gegen schwere Erschütterungen. Falls dieses Produkt bei eingesetzter Digitalkamera starken Erschütterungen oder starker Druckeinwirkung ausgesetzt wird, kann die Digitalkamera schwer beschädigt werden. Schädliche Einwirkungen dieser Art müssen unbedingt vermieden werden!
- Falls das Produkt für längere Zeit nicht in Gebrauch ist, kann es infolge einer Beeinträchtigung des O-Rings zum Verlust der Wasserdichtigkeit kommen. Bitte verwenden Sie das Gehäuse daher stets erst nach der Durchführung der in dieser Anleitung beschriebenen Systemchecks (mit und ohne eingesetzte/r Digitalkamera).
- Auf die Portfassung, den TTL-Kabelanschluss, das Stativgewinde etc. niemals übermäßig hohen Druck ausüben.
- Wird bei im Gehäuse installierter Kamera mit Blitz fotografiert, können an den Bildecken und -rändern Abschattungen auftreten. Dies macht sich insbesondere bei Nahaufnahmen und Weitwinkelbrennweiten bemerkbar. Bitte die Wirkung des Blitzes mittels Probeaufnahmen überprüfen.
- Die nachfolgend aufgelisteten Chemikalien dürfen keinesfalls zur Reinigung, als Rostschutz- oder Antibeschlagsmittel oder für Reparaturen und ähnliche Zwecke verwendet werden. Diese Chemikalien können bei direkter oder indirekter (in Form von Spraynebel etc.) Einwirkung Gehäuserisse bei hohem Wasserdruck sowie sonstige Störungen und Schäden verursachen.

Unzulässige Chemikalien	Erläuterung
Flüchtige organische Lösungsmittel, chemische Reiniger	Das Gehäuse niemals mit Alkohol, Benzin, Farbverdünner oder sonstigen flüchtigen organischen Lösungsmitteln bzw. chemischen Reinigern säubern. Klares Wasser (kalt oder lauwarm) ist ausreichend.
Rostschutzmittel	Keine Rostschutzmittel verwenden. Die Metallteile sind aus rostfreiem Stahl oder aus Messing gefertigt. Die Reinigung mit klarem Wasser ist ausreichend.
Handelsübliche Antibeschlagsmittel	Keine handelsüblichen Antibeschlagsmittel verwenden. Ausschließlich das spezifisch geeignete Silicagel verwenden.
Andere Schmierstoffe außer dem spezifisch geeigneten Siliconfett	Für den O-Ring ausschließlich das spezifisch geeignete Siliconfett verwenden. Andernfalls kann der O-Ring beschädigt werden, was den Verlust der Wasserdichtigkeit zur Folge hat.
Klebstoff oder selbstklebende Folien	Niemals Klebstoffe, selbstklebende Folien etc. zur Reparatur oder für ähnliche Zwecke verwenden. Falls Reparaturarbeiten anfallen, wenden Sie sich bitte an Ihren Olympus Fachhändler oder Kundendienst.

- Niemals Handhabungsschritte vornehmen, die nicht in dieser Anleitung beschrieben sind. Teile/Ersatzteile ausschließlich wie in dieser Anleitung vorgeschrieben warten, auswechseln oder verwenden.
Störungen während des Fotografierens oder des Gebrauchs dieses Produktes, die infolge der Nichtbeachtung der obigen Hinweise auftreten, fallen nicht unter den Garantieanspruch.
- OLYMPUS IMAGING CORP. haftet nicht für Unfälle, die auf die Verwendung einer Digitalkamera unter Wasser zurückzuführen sind.
- OLYMPUS IMAGING CORP. leistet keinerlei Entschädigung für Unfälle (Verletzungen oder Sachschäden) während des Gebrauchs dieses Produktes.

Inhalt

Haftungsausschluss	D-1
Bitte vor dem ersten Gebrauch durchlesen	D-1
Vorsichtsmaßnahmen bei der Bedienung	D-2
Akkus	D-3
Einstellen der Unterwasser-Aufnahmeprogramme	D-3
Gewährleistung der Wasserdichtigkeit	D-4
Produkthandhabung	D-5

Inhalt

D-7-8

De 1. Vorbereitende Schritte

D-9

Packungsinhalt auf Vollständigkeit prüfen	D-9
Bezeichnung der Teile	D-10
Anbringen der Handgelenkschlaufe	D-11
Grundsätzliche Bedienungsschritte	D-11
Richtiges Halten des Gehäuses	D-11
Richtiges Drücken des Auslösers	D-12
Verwendung des programmählnopfes	D-12
So verwenden Sie die Zoomtasten	D-12

2. Check vor Benutzung des Gehäuses

D-13

Erster Systemcheck vor dem Gebrauch	D-13
Erster Dichtigkeitstest	D-13

3. Einsetzen der Digitalkamera

D-14

Überprüfen der Digitalkamera	D-14
Überprüfen der Batterie	D-14
Überprüfen der noch verfügbaren Restaufnahmen	D-14
Entfernen Sie der Trageriemen von der Digitalkamera	D-14
Bereiten Sie die Kamera vor.	D-15
Welche Digitalkamera ist geeignet?	D-15
Schalten Sie die Kamera ein.	D-15
Überprüfen Sie die Kamera auf einwandfreie Funktionsfähigkeit.	D-15
Öffnen des Gehäuses	D-15
Setzen Sie die Digitalkamera in das Gehäuse ein.	D-16
Einlegen des Silicagel-Beutels	D-17
Überprüfen Sie die Position der eingesetzten Digitalkamera.	D-18
Schließen des Gehäuses	D-18
Führen Sie nach dem Einsetzen eine abschließende Überprüfung des Gehäuses durch.	D-19
Überprüfen Sie die Bildkomposition und das Aufnahmeprogramm.	D-19

Anbringen und Entfernen der LCD-Monitor-Blendschutzhaube	D-20
Anbringen	D-20
Entfernen	D-20
Anbringen und Entfernen des Objektivschutzes	D-21
Abschließende Überprüfung des Gehäuses	D-21
Visuelle Inspektion	D-21
Abschließender Systemcheck	D-22
4. Unterwasseraufnahmen	D-23
Verwendung der Handgelenkschlaufe	D-23
Beim Fotografieren bitte beachten	D-23
Bildüberwachung auf dem LCD-Monitor	D-23
Ruckfreies Drücken des Auslösers	D-23
Bitte beim Fotografieren mit Blitz beachten	D-23
5. Unterwasseraufnahme bei Verwendung eines Aufnahmeprogramms	D-24
Aufnahmeprogramme	D-24
Wahl des Aufnahmeprogramms	D-25
Verwendung des Schärfespeichers bei Unterwasseraufnahmen	D-25
6. Behandlung nach dem Gebrauch	D-26
Entfernen von Wassertropfen	D-26
Entnehmen der Digitalkamera	D-27
Reinigen des Gehäuses mit klarem Wasser	D-28
Abtrocknen des Gehäuses	D-28
7. Wartung der Wasserdichtigkeit	D-29
Entfernen des O-Rings	D-29
Reinigen des O-Rings	D-29
Anbringen des O-Rings	D-31
Einfetten des O-Rings	D-31
Austausch von Verschleißteilen	D-32
8. Anhang	D-33
Fragen und Antworten	D-33
Kundendienst und Kundenbetreuung	D-38
Technische Daten	D-39

1. Vorbereitende Schritte

Packungsinhalt auf Vollständigkeit prüfen

Vergewissern Sie sich, dass alle zum Lieferumfang gehörigen Teile in der Packung enthalten sind. Falls Sie fehlende oder beschädigte Teile feststellen, wenden Sie sich bitte umgehend an Ihren Fachhändler.



LCD-Monitor-Blendschutzhaube (am Gehäuse)

Schnur für LCD-Monitor-Blendschutzhaube

Gehäuse

Siliconfett für O-Ring

5 Silicagel-Beutel

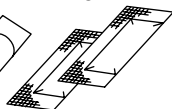

Objektivschutz

Handgelenkschleufe

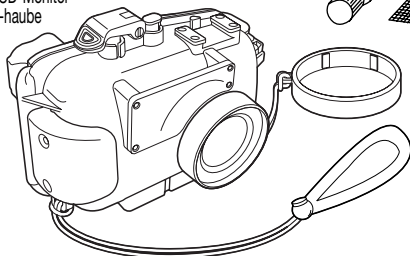

(Den O-Ring auf einwandfreien Sitz und Zustand überprüfen.)

Keil zum Lösen des O-Rings

De

Bedienungsanleitung
(diese Anleitung)

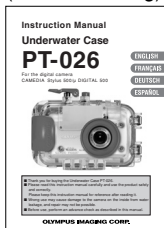

Garantiebescheinigung



Bitte vor Gebrauch lesen

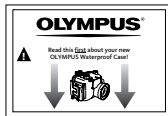

Liste der autorisierten Händler/
Liste der autorisierten Service-Center



Bezeichnung der Teile

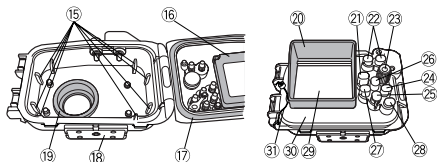
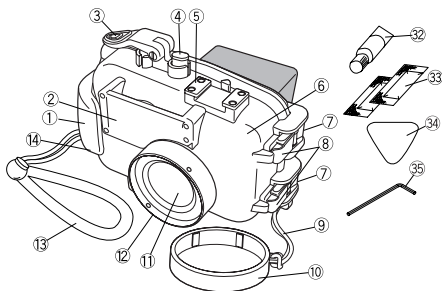

- | | | | |
|---|------------------------------|---|--|
| ① Handgriff | ⑩ Objektivkappe | ⑩ Innerer LCD-Monitorrahmen | * ②⑥ Aufnahmeprogrammtaste/
Aufwärts-Pfeiltaste |
| ② Blitzlichtdiffusor und
Blitzlichtdiffusorscheibe | ⑪ Objektivfenster | ⑪ O-Ring | * ②⑦ Blitzmodustaste/ Links-
Pfeiltaste |
| * ③ Auslösehebel | ⑫ Objektivring | ⑫ Stativgewinde | * ②⑧ OK/MENU-Taste |
| * ④ Hauptschaltertaste | ⑬ Handgelenkschlaufe | ⑬ Gegenlichtblende | ②⑨ LCD-Monitorfenster |
| ⑤ Zubehörschuh | ⑭ Öse für Handgelenkschlaufe | ⑭ LCD-Monitor-
Blendschutzhaube | ②⑩ Hinterer Gehäusedeckel |
| ⑥ Vorderer Gehäusedeckel | ⑮ Einschubführungsschienen | * ②① QUICK VIEW-Taste | ②⑪ Schnur f. LCD-Monitor-
Blendschutzhaube |
| ⑦ Schließklammern | | * ②② Zoomtasten | ②⑫ Silikonfett für O-Ring
(weiße Kappe) |
| ⑧ Schließhebel | | * ②③ Programmwählknopf | ②⑬ Silicagel |
| ⑨ Schnur für Objektivkappe | | * ②④ Nahaufnahmetaste
/Rechts-Pfeiltaste | ②⑭ Keil zum Lösen des
O-Rings |
| ⑩ Objektivkappe | | * ②⑤ Schärfespeichertaste
(Hinweis 1)/
Abwärts-Pfeiltaste | ②⑮ Entriegelungsstift |

(Hinweis 1: Beim Fotografieren im Unterwasser-Weitwinkel- oder Nahaufnahmeprogramm arbeitet die Abwärts-Pfeiltaste (mit ▽ gekennzeichnet) als Schärfespeichertaste.)

Hinweis: • Die Funktionen der mit dem Symbol * gekennzeichneten Teile stimmen mit denen der entsprechenden Bedienelemente an der Digitalkamera überein. Dementsprechend führt die Digitalkamera bei Betätigen dieser Gehäuse-Bedienelemente die entsprechenden Funktionen aus. Angaben zu diesen Funktionen entnehmen Sie bitte der zur Digitalkamera gehörigen Bedienungsanleitung.

Anbringen der Handgelenkschlaufe

Anbringen der Handgelenkschlaufe am Gehäuse.

Darstellung der Anbringung Nach der Anbringung

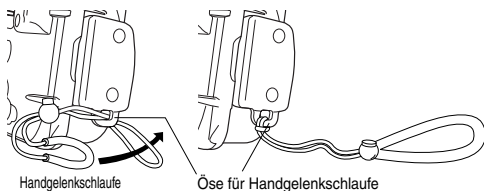

⚠ VORSICHT : Die Handgelenkschlaufe unbedingt einwandfrei wie oben gezeigt anbringen. OLYMPUS IMAGING CORP. haftet nicht für Schäden etc. (durch ein Herunterfallen des Gehäuses etc.), die auf eine nicht einwandfrei angebrachte Handgelenkschlaufe zurückzuführen sind.

Grundsätzliche Bedienungsschritte

Bitte machen Sie sich zuerst mit diesen grundsätzlichen Schritten zur Bedienung und Handhabung des Gehäuses vertraut, bevor Sie mit dem Fotografieren beginnen.

Richtiges Halten des Gehäuses

Fassen Sie das Gehäuse jeweils seitlich mit beiden Händen und legen Sie dabei die Ellbogen am Körper an. Halten Sie das Gehäuse so, dass der LCD-Monitor der Digitalkamera durch das LCD-Monitor-Fenster des Gehäuses gut sichtbar ist.

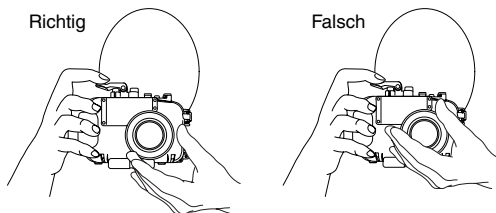

⚠ VORSICHT :

- Keinen zu hohen Druck auf das Objektivfenster oder den Objektivring ausüben.
- Darauf achten, dass Objektivfenster und Blitzstreuungsscheibe nicht durch Finger etc. verdeckt werden.

Richtiges Drücken des Auslösers

Den Auslöseknopf ruckfrei nach unten drücken, damit die Kamera bei der Aufnahme nicht bewegt wird.

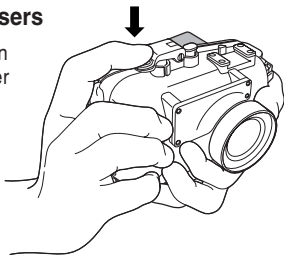

Hinweis: • Einzelheiten zur Funktionsweise des Auslösers finden Sie in dem zur Digitalkamera gehörigen Referenzhandbuch.

De

Verwendung des Programmwählknopfes

Der Programmwählknopf des Gehäuses steuert die an der eingesetzten Digitalkamera befindliche Programmwählscheibe von außen. Überprüfen Sie den Programmwählknopf auf einwandfreie Funktionsweise.

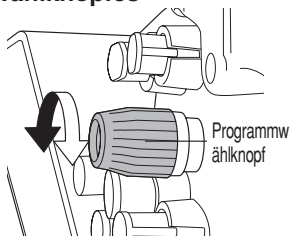

Empfehlung: • Vergewissern Sie sich, dass der Programmwählknopf einwandfrei auf der Programmwählscheibe der Digitalkamera sitzt. Falls die Digitalkamera beim Betätigen des Programmwählknopfes kein anderes Programm wählt, drücken Sie den Programmwählknopf beim Drehen leicht nach innen.

So verwenden Sie die Zoomtasten

Die Zoomregelung erfolgt über die am Gehäuse befindlichen Zoomtasten, die in der Funktionsweise mit den an der installierten Digitalkamera befindlichen Zoomtasten übereinstimmen.

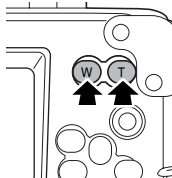

2. Check vor Benutzung des Gehäuses

Erster Systemcheck vor dem Gebrauch

Dieses Gehäuse unterliegt einer strengen Qualitätskontrolle bei der Fertigung und der Montage der Teile einschließlich einer sorgfältigen Funktionsüberprüfung. Zudem wird jedes Gehäuse in einem speziellen Wasserdruckbelastungstest auf seine Wasserdichtigkeit überprüft, um die Einhaltung der Leistungsdaten zu gewährleisten. In Abhängigkeit von den Bedingungen bei Lagerung und Transport, dem Wartungszustand etc. kann die Wasserdichtigkeit des Gehäuses beeinträchtigt werden. Vor jedem Tauchgang muss daher unbedingt die vollständige Funktionstüchtigkeit einschließlich Überprüfung auf Wasserdichtigkeit anhand der nachfolgend beschriebenen Schritte überprüft werden, bevor die Kamera eingesetzt wird.

De

Erster Dichtigkeitstest

1. Vor dem Einsetzen der Digitalkamera das leere Gehäuse auf die vorgesehene Tauchtiefe bringen, in der später unter Wasser fotografiert werden soll und dabei auf Dichtigkeit kontrollieren.
2. Die häufigsten Ursachen für eindringendes Wasser sind wie folgt:
 - Es ist kein O-Ring installiert.
 - Der O-Ring ist teilweise/vollständig außerhalb der vorgesehenen Nut angebracht.
 - Der O-Ring weist Schäden, Risse, Abnutzungsmerkmale, Verformungen etc. auf.
 - Am O-Ring, der O-Ring-Nut oder der O-Ring-Auflagefläche haften Sandpartikel, Fasern oder sonstige Fremdkörper.
 - Die O-Ring-Nut und/oder die O-Ring-Auflagefläche am vorderen Gehäusedeckel sind beschädigt.
 - Falls die zuvor genannten möglichen Ursachen nicht zutreffen, überprüfen, ob beim Schließen des Unterwassergehäuses die Handschlaufe oder der Silicagel-Beutel zwischen den Gehäusedeckeln eingeklemmt wird.

⚠ VORSICHT : • Die am besten geeignete Methode zur Überprüfung auf Wasserdichtigkeit ist das Tauchen mit dem leeren Gehäuse bis zur vorgesehenen Wassertiefe. Falls dies nicht möglich ist, kann diese Überprüfung auch in geringer Wassertiefe ohne Einwirkung hohen Wasserdrucks vorgenommen werden. Es wird empfohlen, einen solchen Test in jedem Fall durchzuführen.

- Falls bei diesem Vorab-Test und normaler Handhabung eindringendes Wasser festgestellt wird, darf das Gehäuse nicht verwendet werden. Wenden Sie sich an Ihren Olympus Fachhändler oder Kundendienst.

3. Einsetzen der Digitalkamera

Überprüfen der Digitalkamera

Führen Sie vor dem Einsetzen der Digitalkamera in das Gehäuse bitte folgende Checks durch.

Überprüfen der Batterie

Da beim Fotografieren unter Wasser ausschließlich der LCD-Monitor für Bildkomposition, Überprüfung der Kameraeinstellungen sowie der Aufnahmen verwendet werden kann, ist von einem erhöhten Batteriestromverbrauch auszugehen.

Vergewissern Sie sich, dass die Batterieleistung ausreichend ist.

Verwenden Sie keine Alkalibatterien, da diese während des Tauchgangs ausfallen können.

Hinweis: • Um einen Ausfall der Kamera infolge zu schwacher oder entladener Batterien zu vermeiden, sollten vor jedem Tauchgang neue Batterien bzw. voll geladene Akkus in die Digitalkamera eingelegt werden.

Überprüfen der noch verfügbaren Restaufnahmen

Vergewissern Sie sich, dass die Speicherkarte über ausreichend Kapazität verfügt.

Entfernen Sie den Trageriemen von der Digitalkamera

Falls an der Digitalkamera ein Trageriemen angebracht ist, muss dieser entfernt werden.

⚠ VORSICHT : • Falls der Trageriemen nicht von der Digitalkamera entfernt wird, kann sich dieser während des Einsetzens zwischen den Gehäusedeckeln verfangen und die Wasserdichtigkeit beeinträchtigen.

- Während und nach dem Entfernen des Trageriemens die Digitalkamera besonders vorsichtig handhaben. OLYMPUS IMAGING CORP. haftet nicht für Schäden, die auf ein Herunterfallen etc. der Digitalkamera zurückzuführen sind.

Bereiten Sie die Kamera vor.

Welche Digitalkamera ist geeignet?

Dieses Gehäuse (PT-026) ist ausschließlich für die Digitalkamera Stylus 500/ μ DIGITAL 500 geeignet.

Schalten Sie die Kamera ein.

Schalten Sie die Digitalkamera mit dem Hauptschalter ein. Falls die eingeschaltete Kamera innerhalb von ca. 3 Minuten nicht benutzt wird, wechselt sie auf den Sleep-Modus. Zum erneuten Gebrauch drücken Sie einfach ein beliebiges Bedienungselement, einschließlich der Zoomtasten. Die Kamera schaltet sich automatisch aus, wenn sie innerhalb von ca. 15 Minuten nicht benutzt wird, um Strom zu sparen. In diesem Fall muss die Kamera erneut mit dem Hauptschalter eingeschaltet werden.

Überprüfen Sie die Kamera auf einwandfreie Funktionsfähigkeit.

Überprüfen Sie die Funktionen wie in der zur Kamera gehörigen Bedienungsanleitung beschrieben. Schalten Sie die Kamera anschließend mit dem Hauptschalter aus.

Öffnen des Gehäuses

Setzen Sie den mitgelieferten Entriegelungsstift wie in der Abbildung gezeigt in den Schließhebel ein (in Richtung ①). Öffnen Sie den Schließhebel langsam (in Richtung ②). Wenn Sie den Entriegelungsstift nicht verwenden, fassen Sie den Schließhebel jeweils seitlich mit Daumen und Zeigefinger und ziehen ihn dann langsam nach oben.



Setzen Sie die Digitalkamera in das Gehäuse ein.

Vergewissern Sie sich, dass die Digitalkamera ausgeschaltet ist. Schieben Sie die Kamera hierauf vorsichtig in das Gehäuse ein.

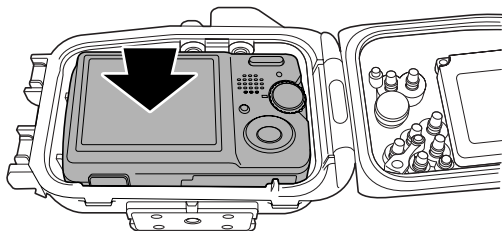

De

⚠ VORSICHT : • Falls die Digitalkamera nicht einwandfrei eingesetzt wird, kann das Gehäuse ggf. nicht vollständig luftdicht verschlossen werden oder es lassen sich nicht alle Bedienelemente vorschriftsgemäß verwenden. Beachten Sie, dass in das nicht einwandfrei abgedichtete Gehäuse Wasser eindringen kann!

Einlegen des Silicagel-Beutels

Vor dem Schließen des Gehäuses den mitgelieferten Silicagel-Beutel (Entfeuchtungsmittel gegen Beschlag im Gehäuse) zwischen Kameraboden und Gehäuse einlegen. Den Beutel so einschieben, dass der verklebte längere Abschnitt nach innen weist.

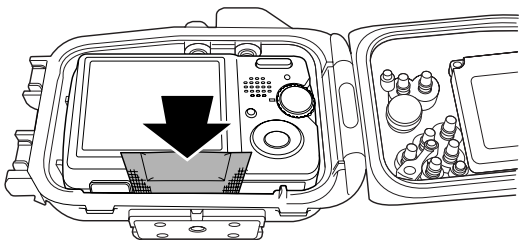

Auf die korrekte Ausrichtung achten.

- ⚠ VORSICHT :**
- Der Silicagel-Beutel muss vollständig und in der korrekten Ausrichtung an der vorgesehenen Position eingesetzt werden. Bei nicht einwandfreier Ausrichtung kann sich der Beutel zwischen den Gehäusedeckeln verfangen, so dass Wasser eindringen kann.
 - Ein bereits benutzter Silicagel-Beutel hat eingeschränkte Absorptionswirkung. Bei jedem Öffnen und Schließen des Gehäuses sollte daher ein neuer Silicagel-Beutel eingelegt werden.

Überprüfen Sie die Position der eingesetzten Digitalkamera.

Vor dem Schließen des Gehäuses müssen Sie stets die folgenden abschließenden Prüfschritte vornehmen.

- Wurde die Digitalkamera einwandfrei in das Gehäuse eingesetzt?
- Wurde der Silicagel-Beutel einwandfrei an der vorgesehenen Position platziert?
- Wurde der O-Ring am sich öffnenden Bereich des Unterwassergehäuse einwandfrei installiert?
- Sind O-Ring und O-Ring-Auflagefläche am vorderen Gehäusedeckel frei von Schmutzpartikeln und Fremdkörpern?

Schließen des Gehäuses

Zum Schließen des Gehäuses (vorsichtig schließen, damit der einwandfreie Sitz des O-Rings in der Nut beibehalten wird) die Schließhebelbügel in die Haken am hinteren Gehäusedeckel einhängen und die Schließhebel in Pfeilrichtung herunterdrücken, um das Gehäuse luftdicht zu verschließen.

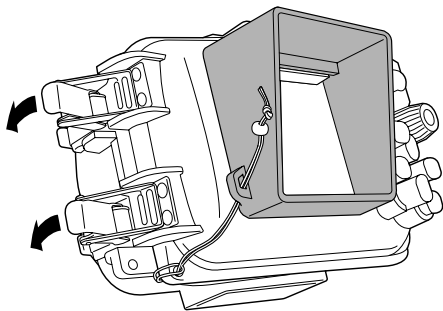

⚠ VORSICHT: • Zum Schließen des Gehäuses müssen beide Schließhebel in Pfeilrichtung nach unten gedrückt werden. Falls nur einer der Schließhebel geschlossen ist, ist das Gehäuse nicht einwandfrei abgedichtet, so dass Wasser eindringen kann.

Führen Sie nach dem Einsetzen eine abschließende Überprüfung des Gehäuses durch.

Nach dem Schließen des Gehäuses die folgenden abschließenden Prüfschritte vornehmen, um die einwandfreie Funktionsweise der Kamera sicherzustellen.

- Drücken Sie am Gehäuse den Hauptschalter und prüfen Sie, ob die Kamera hierdurch ein- und ausgeschaltet wird.
- Bewegen Sie den an der Gehäuserückseite befindlichen Programmwählknopf und prüfen Sie, ob hierbei der Kameramodus wie gewünscht umgeschaltet werden kann.
- Drücken Sie am Gehäuse den Auslösehebel und prüfen Sie, ob hierbei der Auslöser der Kamera betätigt wird.
- Betätigen Sie die weiteren Bedienelemente am Gehäuse, um die einwandfreie Ausführung der zugehörigen Kamerafunktionen zu überprüfen.

De

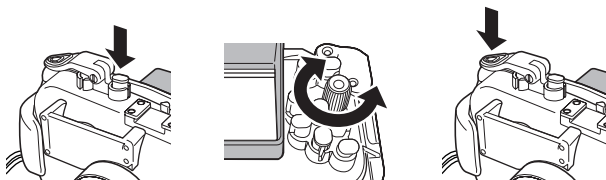

- ⚠ VORSICHT :**
- Falls die Kamerafunktionen nicht einwandfrei ausgeführt werden, müssen Sie die Digitalkamera erneut ab dem Schritt „Überprüfen Sie die Kamera auf einwandfreie Funktionsfähigkeit.“ auf Seite D-14 dieser Anleitung installieren.
 - Vergewissern Sie sich, dass die Programmwählscheibe nach dem Installieren der Kamera bewegt werden kann. Falls die Programmwählscheibe nicht bewegt wird, ist diese womöglich durch Fett oder Öl verschmutzt. Säubern Sie die Programmwählscheibe sorgfältig.

Überprüfen Sie die Bildkomposition und das Aufnahmeprogramm.

Wenn die Kamera in dem Gehäuse installiert ist, kann die Position ihrer Programmwählscheibe nicht mehr visuell überprüft werden. Dementsprechend können Sie die Bildkomposition und das gewählte Aufnahmeprogramm ausschließlich auf dem LCD-Monitor überprüfen.

Bildkomposition/
Aufnahmeprogramm



Anbringen und Entfernen der LCD-Monitor-Blendschutzhaube

Anbringen

Setzen Sie die Aussparungen der Haube wie gezeigt fest in die Rillen ober- und unterhalb des LCD-Monitor-Fensters ein.

Entfernen

Ziehen Sie die Haube wie gezeigt vorsichtig aus den Rillen ober- und unterhalb des LCD-Monitor-Fensters.

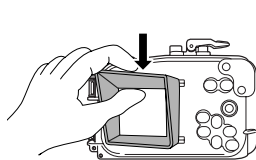
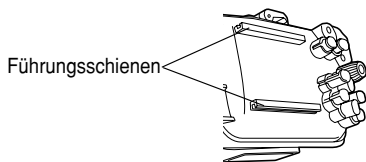

Anbringen

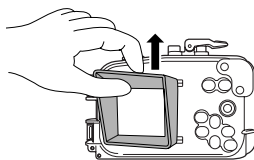

Entfernen

Anbringen und Abnehmen des Objektivschutzes

Bringen Sie den Objektivschutz wie in der Abbildung gezeigt an. Denken Sie daran, den Objektivschutz vor dem Fotografieren zu entfernen.

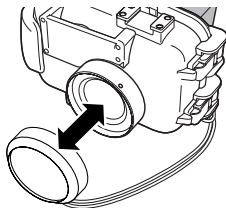

De Abschließende Überprüfung des Gehäuses

Visuelle Inspektion

Nach dem Schließen des Gehäuses die Dichtungsbereiche am vorderen und hinteren Gehäusedeckel visuell überprüfen, um sicherzustellen, dass der O-Ring nicht verdreht ist und einwandfrei in der Nut sitzt und dass keine Fremdkörper eingeschlossen wurden.

⚠ VORSICHT : • Haare, Fasern und sonstige leicht zu übersehende kleine Objekte können das Eindringen von Wasser verursachen. Bei der Überprüfung daher sorgfältig vorgehen.

Abschließender Systemcheck

Der nach dem Einsetzen der Kamera erforderliche abschließende Systemcheck enthält alle Prüfpunkte, die Sie unbedingt vor jedem Gebrauch durchführen sollten, um sicherzustellen, dass kein Wasser in das Gehäuse eindringen kann. Der Test lässt sich leicht und in etwa 5 Minuten in einem mit Wasser gefüllten Behälter, wie einer Badewanne etc., durchführen.

	Einfacher Test auf Wasserdichtigkeit	Abbildung	Hinweise
1	Das Gehäuse langsam in das Wasser tauchen.		Eventuell in das durchsichtige Gehäuse eindringendes Wasser kann sofort festgestellt werden.
2	Zuerst das Gehäuse für nur 3 Sekunden eintauchen.		Falls der O-Ring nicht einwandfrei dicht ist, kann Wasser innerhalb von 3 Sekunden eindringen. Entweichen Luftblasen an den Dichtungsstellen? Bitte sorgfältig prüfen.
3	Vergewissern Sie sich, dass kein Wasser eingedrungen ist.		Das Gehäuse aus dem Wasser nehmen und prüfen, ob sich Wasser im Gehäuse befindet.
4	Das Gehäuse nun für 30 Sekunden eintauchen.		Während dieser Zeitspanne ausschließlich prüfen, ob Luftblasen aus dem Gehäuse entweichen.
5	Vergewissern Sie sich, dass kein Wasser eingedrungen ist.		Das Gehäuse aus dem Wasser nehmen und prüfen, ob sich Wasser im Gehäuse befindet.
6	Das Gehäuse nun für 3 Minuten eintauchen.		Sorgfältig prüfen, ob Luftblasen entweichen. Die häufig verwendeten Bedienelemente betätigen. Dabei prüfen, ob Luftblasen entweichen. Falls kein eindringendes Wasser festgestellt wird, ist das Gehäuse funktionstüchtig.
7	Abschließende Überprüfung: Ist das Silicagel trocken?		Dies ist extrem wichtig! Prüfen Sie durch die Gehäusewand hindurch sorgfältig, ob das Silicagel trocken ist. Nochmals das Gehäuseinnere auf eingedrungenes Wasser überprüfen.
8	Damit ist alles in Ordnung.		Das Gehäuse ist einsatzbereit. Wir wünschen viel Erfolg bei der Unterwasser-Fotografie.

Hinweis: Beim Gebrauch von PT-026 muss das Tariergewicht nicht angebracht werden.

4. Unterwasseraufnahmen

Verwendung der Handgelenkschlaufe

Ziehen Sie die Schlaufe über Ihr Handgelenk und stellen Sie die Länge mit dem Stopper ein.

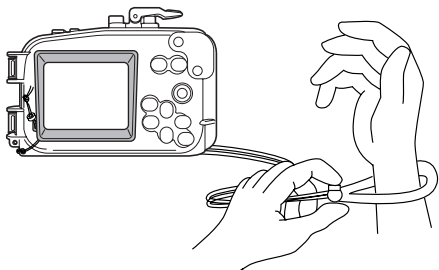

De

Beim Fotografieren bitte beachten

Bildüberwachung auf dem LCD-Monitor

Beachten Sie, dass bei im Gehäuse installierter Kamera die Bildkomposition ausschließlich auf dem LCD-Monitor überprüft werden kann.

Ruckfreies Drücken des Auslösers

Das Gehäuse beidhändig fassen und den Auslösehebel vorsichtig und ruckfrei nach unten drücken, um ein Verwackeln zu vermeiden.

Bitte beim Fotografieren mit Blitz beachten

Bei Nahaufnahmen mit einer Weitwinkelbrennweite kann die Blitzausleuchtung ggf. ungleichmäßig und/oder unzureichend sein.

Blitzreichweite (Aufnahme über Wasser ohne Gehäuse)	Weitwinkel: Ca. 0,2 m bis 4,2 m
	Tele: Ca. 0,2 m bis 2,6 m

Bei Unterwasseraufnahmen kann die Blitzreichweite je nach Aufnahmebedingungen (Wasserverschmutzung, Schwebstoffe etc.) stark schwanken.

Überprüfen Sie Ihre Bilder unmittelbar nach der Aufnahme auf dem LCD-Monitor. (Durch Drücken der QUICK VIEW-Taste wird der LCD-Monitor auf den Wiedergabemodus geschaltet. Nochmaliges Drücken bewirkt erneut die Umschaltung auf den Aufnahmemodus.)

5. Unterwasseraufnahme bei Verwendung eines Aufnahmeprogramms

Die Kamera bietet die folgenden Aufnahmeprogramme. Wählen Sie das jeweils für die vorgesehene Unterwasseraufnahme am besten geeignete Programm

Aufnahmeprogramme

UNTERWASSER-REICHWEITE

Dieser Modus eignet sich für Weitwinkelaufnahmen wie z.B. von Fischschwärmen. Damit können Sie Bilder mit einem intensiven, tiefblauen Hintergrund aufnehmen.



UNTERWASSER-MAKRO

Dieser Modus eignet sich für die Nahaufnahme von Fischen. Das Wasser wird mit natürlicher Färbung wiedergegeben. Durch Verwenden des Blitzes können Sie die Rottöne verstärken.



? TIPP : Bei Aufnahmen im Unterwasser-Weitwinkel- oder Nahaufnahmemodus kann mit der Abwärtsfeiltaste (mit ∇ AF-L gekennzeichnet) die jeweils gültige Autofokus-Scharfstellung gespeichert werden (Schärfespeicher). Bei aktiviertem Schärfespeicher erscheint das Schärfespeichersymbol (Q) links oben auf dem LCD-Monitor.

Wahl des Aufnahmeprogramms

Drücken Sie die Aufwärts-Pfeiltaste (mit Δ - ① gekennzeichnet) am Gehäuse, um das Aufnahmeprogramm-Auswahlenü aufzurufen. Verwenden Sie die Aufwärts- oder Abwärts-Pfeiltaste (mit Δ oder ∇ - ① oder ② gekennzeichnet), um das Aufnahmeprogramm, Unterwasser-Weitwinkel- oder Nahaufnahmemodus, zu wählen. Bestätigen Sie Ihre Wahl mit der OK/MENU-Taste (③).

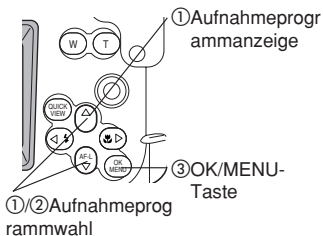

De

Verwendung des Schärfespeichers bei Unterwasseraufnahmen

Wurde der Unterwasser-Weitwinkel- oder Nahaufnahmemodus gewählt, arbeitet die Abwärtspfeiltaste (mit ∇ AF-L - ② gekennzeichnet) als Schärfespeichertaste. Durch einmaliges Drücken wird die zu diesem Zeitpunkt gültige Autofokus-Scharfstellung gespeichert. Sie können sich ganz auf Ihr Motiv konzentrieren.

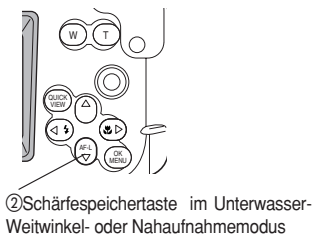

Hinweis: • Um den Schärfespeicher zu deaktivieren, drücken Sie nochmals die Abwärts-Pfeiltaste (mit ∇ AF-L - ② gekennzeichnet). Weitere Angaben hierzu finden Sie in der zur Digitalkamera gehörigen Bedienungsanleitung.

6. Behandlung nach dem Gebrauch

Entfernen von Wassertropfen

Nach Beenden des Tauchgangs muss das Gehäuse sorgfältig abgewischt und trockengerieben werden. Das Scharnier zwischen den Gehäusedeckeln, den Auslösehebel, die Handgriffe, den Öffnungs-/Schließhebel und die Schließklammer mit Druckluft oder einem weichen, fusselfreien Tuch sorgfältig abtrocknen.

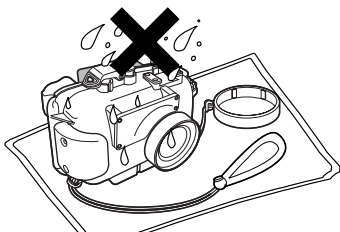

De

- ⚠ VORSICHT :**
- Verbleibende Wasserreste zwischen den Gehäusedeckeln können beim Öffnen des Gehäuses in das Innere eindringen. Diesen Bereich besonders sorgfältig trockenreiben.
 - Beim Öffnen des Gehäuses unbedingt vermeiden, dass Wasser von außen (aus dem Haar oder vom Taucheranzug tropfendes Wasser etc.) in das Innere und/oder auf die Kamera gelangt!
 - Vor dem Öffnen des Gehäuses unbedingt sicherstellen, dass Ihre Hände oder Handschuhe vollkommen sauber (frei von Sand, Fasern etc.) und trocken sind.
 - Das Gehäuse niemals an Orten öffnen, an denen Spritzwasser, Gischt, Flugsand, Staub etc. auftreten können. Falls ein Öffnen unbedingt erforderlich ist (zum Batterie- oder Speicherkartenwechsel etc.), die Einwirkung von Wind und Gischt mit einem geeigneten Objekt (Kunststoffplane etc.) abblocken. Unbedingt darauf achten, dass keine Feuchtigkeit und/oder Fremdkörper in das Innere der Kamera und/oder des Gehäuses gelangen!
 - Die Digitalkamera und/oder die Batterien/Akkus niemals mit (insbesondere von Salzwasser) feuchten Händen berühren.

Hinweis: • Halten Sie in einer Plastiktüte ein mit klarem Leitungswasser befeuchtetes Handtuch bereit, um Salzwasser/-kristalle von Ihren Händen zu entfernen, bevor Sie die Kamera berühren.

Entnehmen Sie die Digitalkamera.

Öffnen Sie vorsichtig das Gehäuse und entnehmen Sie die Digitalkamera.

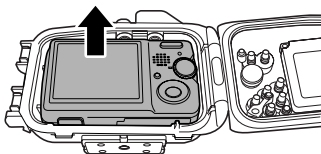

De

- ⚠ VORSICHT :**
- Das geöffnete Gehäuse muss stets so abgelegt werden, dass der O-Ring nach oben weist. Weist der O-Ring nach unten, können sich Schmutzpartikel oder Fremdkörper etc. am O-Ring und/oder den O-Ring-Kontaktflächen anlagern, so dass beim nächsten Tauchgang die Wasserdichtigkeit eventuell nicht mehr gewährleistet sein kann.
 - Angaben zur Speicherung der Bilddaten und weitere Einzelheiten entnehmen Sie bitte der zur Digitalkamera gehörigen Bedienungsanleitung.

Reinigen des Gehäuses mit klarem Wasser

Nach dem Gebrauch und der Entnahme der Digitalkamera sollte das Gehäuse wieder geschlossen und möglichst schnell mit klarem Leitungswasser abgespült werden. Nach dem Gebrauch in Salzwasser sollte das Gehäuse für einen ausreichenden Zeitraum in einen mit klarem Leitungswasser gefüllten Behälter eingetaucht werden, um Salzwasser/Salzreste zu entfernen.

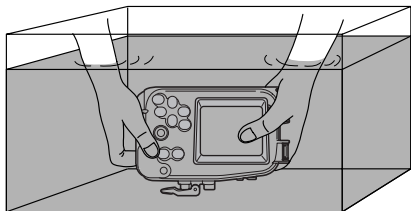

- ⚠ VORSICHT :**
- Bei der örtlichen Einwirkung hohen Wasserdrucks (Wasserschlauch etc.) kann das Gehäuse lecken. Vor der Gehäusereinigung mit Wasser sollte die Digitalkamera entnommen werden.
 - Bei in klares Leitungswasser getauchtem Gehäuse den Auslösehebel und andere Bedienelemente betätigen, um Salzreste zu entfernen. Das Gehäuse zum Reinigen nicht zerlegen!
 - Wird das Gehäuse abgetrocknet, ohne dass alle Salzreste sorgfältig entfernt wurden, können Funktionsbeeinträchtigungen auftreten. Salzreste stets sorgfältig entfernen!

Abtrocknen des Gehäuses

Verwenden Sie nach dem Abwaschen des Gehäuses zum Abtrocknen ein sauberes weiches und fusselfreies Tuch. Legen Sie das Gehäuse hierauf zum vollständigen Trocknen an einen gut belüfteten und gegen direkte Sonneneinstrahlung geschützten Ort.

- ⚠ VORSICHT :**
- Zum Trocknen niemals einen elektrischen Föhn oder sonstige Heißluft verwenden und das Gehäuse niemals direkter Sonneneinstrahlung aussetzen. Andernfalls kann es zu Materialbeeinträchtigungen von Gehäuse und O-Ring kommen, so dass die Wasserdichtigkeit nicht mehr gewährleistet werden kann. Beim Abwischen darauf achten, das Gehäuse nicht zu zerkratzen.

7. Wartung der Wasserdichtigkeit

Entfernen des O-Rings

Öffnen Sie das Gehäuse vorsichtig und entnehmen Sie den O-Ring. Gehen Sie hierzu wie folgt vor:

- ① Führen Sie den Keil zwischen O-Ring und Seitenwand der Ringnut ein.
- ② Schieben Sie die Keilspitze unter den O-Ring. (Achten Sie darauf, hierbei nicht die Ringnut zu beschädigen.)
- ③ Fassen Sie den aus der Ringnut angehobenen O-Ring mit den Fingerspitzen und nehmen Sie ihn vorsichtig vollständig heraus.

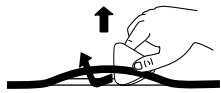

De

Reinigen des O-Rings

Die Reinigung des O-Rings sollte in zwei Schritten erfolgen: Nehmen Sie zunächst eine visuelle Überprüfung des O-Rings vor, während der Sie anhaftende Fremdkörper entfernen und den Ring auf sichtbare Schäden untersuchen. In einem zweiten Schritt tasten Sie den gesamten Ring vorsichtig mit den Fingerspitzen auf noch anhaftende Fremdkörper, Risse, Verhärtungen oder sonstige Schäden ab.

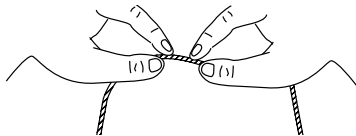

Verwenden Sie ein sauberes, fusselfreies Tuch oder ein Wattestäbchen, Reinigungspapier etc., um Schmutzpartikel und Fremdkörper aus der O-Ring-Nut zu entfernen. Reinigen Sie gleichfalls die O-Ring-Auflagefläche sorgfältig, damit keinerlei Schmutzpartikel und Fremdkörper haften bleiben.

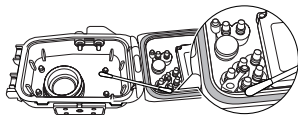

- ⚠ VORSICHT :**
- Zum Entfernen des O-Rings oder Reinigen der Ringnut keinen scharfen oder spitzen Gegenstand verwenden, da hierdurch Schäden verursacht werden können, die ggf. zum Verlust der Wasserdichtigkeit führen.
 - Beim Abtasten des O-Rings darauf achten, diesen nicht zu dehnen.
 - Zum Reinigen des O-Rings niemals Alkohol, Benzin oder ähnliche Lösungsmittel bzw. chemische Reinigungsmittel verwenden. Andernfalls kann er beschädigt werden oder schneller verschleifen.

De

Anbringen des O-Rings

Vergewissern Sie sich, dass keinerlei Fremdkörper am O-Ring anhaften und fetten Sie ihn leicht mit dem mitgelieferten Silikonfett ein. Legen Sie den O-Ring hierauf in die Ringnut ein und vergewissern Sie sich dabei, dass er einwandfrei sitzt.

Einfetten des O-Rings

1	Entnehmen Sie die geeignete Menge Silikonfett.		Vergewissern Sie sich, dass Ihre Finger und der O-Ring einwandfrei sauber sind. Drücken Sie ca. 5 mm Silikonfett aus der Tube vorsichtig auf Ihre Fingerkuppe.
2	Tragen Sie das Silikonfett auf den O-Ring auf.		Halten Sie den O-Ring zwischen Daumen und zwei Fingern und reiben Sie hierbei das Fett entlang des O-Rings vorsichtig ein. Achten Sie darauf, dass der O-Ring hierbei nicht übermäßig gedehnt oder verdreht wird.
3	Überprüfen Sie den O-Ring auf einwandfreien Zustand.		Vergewissern Sie sich durch Abtasten und eine visuelle Überprüfung, dass der eingefettete O-Ring nicht beschädigt ist. Falls irgendeine Beeinträchtigung festgestellt wird, muss der O-Ring sofort gegen einen neuen ausgetauscht werden.
4	Tragen Sie das Silikonfett auf die O-Ring-Kontaktfläche auf.		Verwenden Sie die auf Ihren Fingerkuppen verbliebenen Fettreste, um die Kontaktfläche am vorderen Gehäusedeckel zu säubern und einzufetten.

- ⚠ VORSICHT:** • Führen Sie stets eine Wartung zum Erhalt der Wasserdichtigkeit durch, selbst wenn das Gehäuse nur zu einem Batterie- oder Speicherkartenwechsel geöffnet wurde und hierauf weiter zur Aufnahme verwendet werden soll. Andernfalls besteht die Gefahr, dass das Gehäuse bei der nächsten Verwendung nicht mehr wasserdicht ist.
- Wird das Gehäuse für längere Zeit nicht verwendet, muss der O-Ring aus der Ringnut entnommen werden, um Verformungen zu vermeiden. Den O-Ring leicht mit Silikonfett einfetten und in einer sauberen Plastiktüte o. Ä. aufbewahren.
 - Bleibt nach dem Trocknen Salz am O-Ring haften, kann es zu Betriebsstörungen kommen. Nach dem Gebrauch unbedingt Salzwasser und Salzreste entfernen.

Austausch von Verschleißteilen

- O-Ringe unterliegen Verschleißerscheinungen und sind als Ersatzteil erhältlich. Unabhängig von der Gebrauchshäufigkeit des Gehäuses sollte der O-Ring mindestens einmal im Jahr gegen einen neuen ausgetauscht werden.
- Die Abnutzung des O-Rings schwankt in Abhängigkeit von den Einsatz- und Lagerungsbedingungen. Falls Verformungen, Risse oder Verhärtungen etc. festgestellt werden, muss der O-Ring umgehend ausgewechselt werden.

Hinweis: • Achten Sie beim Kauf neuer O-Ringe, von Silicagel und Siliconfett auf original Olympus Produkte. Diese sind bei Ihrem Olympus Fachhändler oder Kundendienst erhältlich.

De

8. Anhang

Fragen und Antworten

F1 : Welche Digitalkameras sind für dieses Gehäuse geeignet?

A1 : Das Gehäuse PT-026 ist ausschließlich für das Modell CAMEDIA Stylus 500/ μ DIGITAL 500 geeignet.

F2 : Worauf ist zu achten, wenn eine Digitalkamera in das Gehäuse eingesetzt wird?

A2 : Beim Einsetzen der Digitalkamera in das Gehäuse muss auf die folgenden Punkte geachtet werden:

- (1) Vergewissern Sie sich, dass in der Digitalkamera neue Batterien bzw. voll geladene Akkus eingelegt sind.
Dies ist wichtig, da im Gehäuse ausschließlich der LCD-Monitor, nicht der Sucher der Kamera verwendet werden kann und daher mehr Batteriestrom verbraucht wird.
- (2) Überprüfen Sie die Zahl der verfügbaren Aufnahmen auf der Speicherkarte.
Bitte eine Karte mit möglichst hoher freier Speicherkapazität verwenden, um ein häufiges Wechseln mit dem damit verbundenen Öffnen und Schließen des Gehäuses zu vermeiden.
- (3) Entfernen Sie den Trageriemen von der Digitalkamera.
Falls der Trageriemen nicht von der Digitalkamera entfernt wird, kann sich dieser während des Einsetzens zwischen den Gehäusedeckeln verfangen und die Wasserdichtigkeit beeinträchtigen.
- (4) Vergewissern Sie sich vor dem Schließen des Gehäuses, dass der O-Ring einwandfrei in der Ringnut sitzt.
- (5) Vergewissern Sie sich, dass der O-Ring und die Kontaktflächen am Gehäuse frei von Fremdkörpern und Verunreinigungen sind.
- (6) Legen Sie den Silicagel-Beutel zur Vermeidung von Kondensationsbeschlag ein. Verwenden Sie ausschließlich Olympus Silicagel.

F3 : Worauf ist zu achten, wenn das Gehäuse in Gebrauch ist oder gelagert wird?

A3 : Achten Sie insbesondere auf die folgenden Punkte:

- (1) Wenn auf den O-Ring von außen zu hoher Druck ausgeübt wird und/oder wenn das Gehäuse verzogen wird, kann es zum Verlust der Wasserdichtigkeit kommen. Niemals zu hohen Druck ausüben.
- (2) Wenn das Gehäuse an den nachfolgend aufgelisteten Orten verwendet, abgelegt oder aufbewahrt wird, kann es zu Funktionsbeeinträchtigungen oder Schäden kommen. Vermeiden Sie die folgenden Orte:
 - (a) Orte, an denen direkte Sonneneinstrahlung sowie extrem hohe oder niedrige Temperaturen und/oder extreme Temperaturschwankungen auftreten können.
 - (b) Orte mit offenem Feuer.
 - (c) Orte, an denen flüchtige Chemikalien verwendet/aufbewahrt werden.

- (d) Orte, die Vibrationen ausgesetzt sind.
- (3) In den folgenden Fällen kann es bei im Gehäuse eingesetzter Digitalkamera zu Funktionsbeeinträchtigungen und/oder Schäden am Gehäuse oder an der Kamera kommen. Vermeiden Sie die Einwirkung von heftigen Erschütterungen oder hoher Druckausübung durch:
- (a) Zusammenprallen mit harten Gegenständen.
 - (b) Herunterfallen.
 - (c) Hohe Gewichtsbelastung.
- (4) Bei längerem Nichtgebrauch kann es zu Schimmelbildung etc. kommen. Vor dem Gebrauch sind eine Überprüfung aller Teile auf Funktionsfähigkeit sowie die in dieser Anleitung beschriebenen ersten und abschließenden Systemchecks durchzuführen.

F4 : Worauf ist zu achten, wenn das Gehäuse geöffnet und geschlossen wird?

A4 : Achten Sie insbesondere auf die folgenden Punkte:

- (1) Das Gehäuse niemals an Orten öffnen, die Spritzwasser, Gischt, Flugsand etc. ausgesetzt sind.
- (2) Sorgfältig den Bereich zwischen den Gehäusedeckeln sowie alle hervorstehenden Teile und Einbuchtungen (z. B. Schließhebel) trockenreiben. Andernfalls kann beim Öffnen oder Schließen des Gehäuses Wasser in das Innere gelangen!
- (3) Beim Öffnen unbedingt vermeiden, dass Wasser von außen (aus dem Haar oder vom Taucheranzug tropfendes Wasser etc.) in das Innere des Gehäuses oder auf die Kamera gelangt!
- (4) Bei geöffnetem Gehäuse den O-Ring und die Kontaktflächen am Gehäuse auf Fremdkörper, wie Haare, Fasern, Sandkörner etc., überprüfen und diese gegebenenfalls sorgfältig entfernen.
- (5) Niemals die Digitalkamera und Zubehör, wie Speicherkarten etc., mit schmutzigen oder von Salzwasser feuchten Händen berühren!
- (6) Falls Sie während des Tauchgangs Wasser im Gehäuseinneren feststellen, den Tauchgang sofort abbrechen. Falls Wasser an der Digitalkamera festgestellt wird, muss diese sofort trockengerieben und auf ihre Funktionstüchtigkeit überprüft werden. Überprüfen Sie das Gehäuse wie in dieser Anleitung beschrieben auf mögliche Ursachen für das Eindringen von Wasser.

F5 : Worauf ist zu achten, wenn das Gehäuse gelagert wird?

A5 : Nach dem Gebrauch die Digitalkamera umgehend entnehmen (s. hierzu Abschnitt 5: Behandlung nach dem Gebrauch) und das Gehäuse mit klarem Wasser reinigen. Salzwasser wird am besten entfernt, indem das Gehäuse für einige Zeit in klares Leitungswasser eingetaucht wird und hierbei alle Bedienelemente betätigt werden, damit anhaftendes Salzwasser auch von den beweglichen Teilen abgespült wird. Nach dem Abwaschen des Gehäuses zum Abtrocknen ein sauberes weiches und fusselfreies Tuch verwenden. Das Gehäuse hierauf zum vollständigen Trocknen an einen gut belüfteten und gegen direkte Sonneneinstrahlung geschützten Ort legen.

Zum Trocknen niemals einen Föhn oder sonstige Heißluft verwenden und das Gehäuse niemals direkter Sonneneinstrahlung aussetzen. Andernfalls kann es zu Verformungen, Verfärbung und/oder Bruch des Gehäuses und Materialbeeinträchtigungen des O-Rings kommen.

Die Gehäuseinnenseite mit einem sauberen weichen und fussselfreien Tuch auswischen. Den O-Ring entnehmen und sowohl diesen als auch die Ringnut sowie die Kontaktflächen am Gehäuse gleichfalls mit einem sauberen, fussselfreien Tuch sorgfältig reinigen. Zum Entfernen des O-Rings keinen scharfen oder spitzen Gegenstand verwenden. Andernfalls kann der O-Ring beschädigt werden, was den Verlust der Wasserdichtigkeit zur Folge haben kann. Zur Entnahme des O-Rings stets den mitgelieferten Keil verwenden.

De F6 : Worauf ist beim Fotografieren unter Wasser zu achten?

A6 : Bitte achten Sie auf die folgenden Punkte:

- (1) Das Gehäuse mit der mitgelieferten Handgelenkschlaufe am Handgelenk anbringen.
- (2) Darauf achten, dass das Objektivfenster nicht durch Finger etc. verdeckt wird.
- (3) Das Gehäuse beim Auslösen mit beiden Händen seitlich fassen und den Auslösehebel ruckfrei herunterdrücken, um ein Verwackeln zu vermeiden.
- (4) Zur Bildüberwachung des Motivs verwenden Sie den LCD-Monitor der Digitalkamera, der im LCD-Monitorfenster des Gehäuses sichtbar ist, und führen dann die Aufnahme durch.

Um Aufnahmefälle infolge unzureichender Batterieleistung zu vermeiden, sollte vor dem Tauchgang eine voll geladene Batterie in die Digitalkamera eingelegt werden.

F7 : Worauf ist zu achten, um das Gehäuse auf Wasserdichtigkeit zu überprüfen?

A7 : Hierzu erst den ersten und bei installierter Kamera den abschließenden Systemcheck durchführen. Der erste Systemcheck einschließlich eines Tauchgangs ohne eingesetzte Kamera bis auf die beabsichtigte Tiefe wird empfohlen. Falls dies nicht möglich ist, sollte dieser Test zumindest bei 1 m Wassertiefe oder in einem Wasserbehälter (Badewanne etc.) erfolgen. Der abschließende Systemcheck kann dann gleichfalls in einem derartigen Wasserbehälter durchgeführt werden.

F8 : Welche sind die Ursachen für eindringendes Wasser?

A8 : Die häufigsten Ursachen werden nachfolgend aufgelistet und sollten unbedingt beachtet werden.

- (1) Wenn kein O-Ring installiert ist.
- (2) Wenn der O-Ring nicht einwandfrei in der Ringnut sitzt.
- (3) Wenn der O-Ring Risse, Verformungen, Verhärtungen etc. aufweist.
- (4) Wenn am O-Ring Schmutzpartikel oder Fremdkörper (Sand, Fasern, Haare etc.) anhaften.

- (5) Wenn in der Ringnut oder an den Kontaktflächen am Gehäuse Schmutzpartikel oder Fremdkörper (Sand, Fasern, Haare etc.) anhaften.
- (6) Wenn beim Schließen des Gehäuses Trageriemen, Silicagel-Beutel etc. zwischen den Gehäusedeckeln eingeklemmt werden.
- (7) Bei grob fahrlässiger Handhabung, z. B. Sprung ins Wasser mit in der Hand gehaltenem oder in einer Außentasche verstaumtem Gehäuse oder Werfen des Gehäuses in das Wasser oder plötzlicher hoher Druckeinwirkung auf das Gehäuse etc. Das Gehäuse stets vorsichtig und überlegt handhaben.

F9 : Worauf ist bei der Wartung des O-Rings zu achten?

A9 : Bitte achten Sie auf die folgenden Punkte:

- (1) Zum Reinigen des O-Rings niemals Alkohol, Benzin oder ähnliche Lösungsmittel bzw. chemische Reinigungsmittel verwenden. Andernfalls kann der O-Ring beschädigt werden oder schneller verschleifen.
- (2) Ausschließlich das spezifisch geeignete original Olympus Siliconfett (weiße Kappe) verwenden. Das zu den Modellen bis PT-008 mitgelieferte Siliconfett (rote Kappe) und die Siliconfette anderer Hersteller sind für diesen O-Ring ungeeignet und können Schäden am O-Ring sowie den Verlust der Wasserdichtigkeit zur Folge haben.
- (3) Bei längerem Nichtgebrauch den O-Ring aus der Ringnut entnehmen, um Verformungen zu vermeiden. Den entnommenen O-Ring hierauf mit dem geeigneten Siliconfett leicht einfetten und dann in einer sauberen Plastiktüte etc. aufbewahren. Zur erneuten Verwendung den O-Ring sorgfältig auf einwandfreien Zustand überprüfen. Schäden, Verformungen, Verhärtungen oder Zusammenkleben dürfen nicht auftreten! Fetten Sie den O-Ring erneut wie in dieser Anleitung beschrieben leicht ein. Die Verwendung von zu viel Siliconfett verbessert nicht die Wasserdichtigkeit oder Druckbeständigkeit, sondern erleichtert das Anhaften von Fremdkörpern und Schmutzpartikeln am O-Ring! Eine leichte gleichmäßige Beschichtung ergibt die besten Resultate.
- (4) O-Ringe sind Verschleißteile und sollten mindestens einmal im Jahr erneuert werden.
- (5) Der Verschleiß des O-Rings schwankt in Abhängigkeit von den Einsatz- und Lagerungsbedingungen. Falls Verformungen, Risse oder Verhärtungen etc. festgestellt werden, muss der O-Ring umgehend ausgewechselt werden.

F10: Worauf ist bei der Wartung des Gehäuses zu achten?

A10: Die nachfolgend aufgelisteten Chemikalien dürfen keinesfalls zur Reinigung, als Rostschutz- oder Antibeslagsmittel oder für Reparaturen und ähnliche Zwecke verwendet werden.

- Das Gehäuse niemals mit Alkohol, Benzin, Farbverdünner oder sonstigen flüchtigen organischen Lösungsmitteln bzw. chemischen Reinigern säubern. Klares Wasser (kalt oder lauwarm) ist ausreichend.
- Keine Rostschutzmittel verwenden. Die Metallteile sind aus Aluminium,

rostfreiem Stahl oder aus Messing gefertigt. Die Reinigung mit klarem Wasser ist ausreichend.

- Keine handelsüblichen Antibeschlagsmittel verwenden. Ausschließlich Olympus Silicagel verwenden.
- Niemals Klebstoffe oder selbstklebende Folie etc. zur Reparatur oder für ähnliche Zwecke verwenden. Falls Reparaturarbeiten nötig werden, wenden Sie sich bitte an Ihren Olympus Fachhändler oder Kundendienst.

F11: Was ist im Falle einer erforderlichen Reparatur zu tun?

A11: Falls eine Reparatur erforderlich wird, wenden Sie sich bitte an Ihren Fachhändler oder den Olympus Kundendienst. Niemals versuchen, Reparaturarbeiten selbst durchzuführen oder das Gehäuse zu zerlegen oder umzubauen! Werden Reparatur- oder Umbauarbeiten durch Sie oder von OLYMPUS IMAGING CORP. nicht autorisierte Dritte durchgeführt, erlischt Ihr Garantieanspruch.

De

F12: Welche Teilenummern gelten für das PT-026-Zubehör?

A12: Die folgenden Zubehörartikel sind erhältlich:

- (1) O-Ring für Gehäuse PT-026 (POL-026): Silikon-Gummiring zur wasserundurchlässigen Abdichtung zwischen vorderem und hinterem Gehäusedeckel des PT-026. Andere O-Ring-Ausführungen können nicht verwendet werden.
- (2) Siliconfett (PSOLG-1): Speziell geeignete Schmierpaste zur Pflege des O-Rings.
- (3) Silicagel (SILCA-5): Trockenmittel zur Vermeidung von Kondensationsniederschlag an der Gehäuseinnenseite. Eine Packung enthält 5 Beutel.
- (4) LCD-Monitor-Blendschutzhaube (PFUD-05). Diese Haube wird am LCD-Monitor-Fenster des Gehäuses angebracht, um eine deutlichere Bildschirmanzeige zu erzielen.
 - Bestellungen sind in großen Computer- oder Fotofachgeschäften möglich.
 - Bezüglich des Austausches von Teilen wenden Sie sich bitte an Ihren Olympus Fachhändler oder Kundendienst. Der Teiletausch wird in Rechnung gestellt.
 - Bei eingesetzter Digitalkamera zeigt das PT-026 nahezu neutralen Auftrieb in Salzwasser. Zum alleinigen Gebrauch des Unterwassergehäuses muss kein Tariergewicht angebracht werden.

Kundendienst und Kundenbetreuung

- Sie erhalten die Garantiebescheinigung bei Ihrem Fachhändler. Vergewissern Sie sich, dass der Händlernername, das Verkaufsdatum etc. gut leserlich eingetragen sind. Falls Angaben fehlen, lassen Sie diese bitte umgehend von Ihrem Fachhändler eintragen. Lesen Sie die Garantiebedingungen sorgfältig und bewahren Sie diese an einem sicheren Ort auf.
- Bitte wenden Sie sich an Ihren Fachhändler oder an eine unserer im beiliegenden Faltblatt angegebenen Kundendienststellen, wenn Sie Fragen zum Kundendienst haben oder eine Reparatur erforderlich wird. Falls an diesem Produkt eine Fehlfunktion/ein Schaden auftritt, der unter die Garantiebedingungen fällt (wenn das Produkt wie in der Anleitung beschrieben gehandhabt wird und der Garantieanspruch innerhalb eines Jahres nach dem Verkaufsdatum angemeldet wird), erfolgt die Reparatur kostenlos entsprechend den in der Garantiebescheinigung genannten Bedingungen.
- Reparaturarbeiten, die nach der Garantiezeit anfallen oder innerhalb der Garantiezeit auf unsachgemäße Handhabung des Produktes zurückzuführen sind, werden in Rechnung gestellt.
- OLYMPUS IMAGING CORP. hält Ersatzteile für dieses Produkt bis circa 5 Jahre nach Einstellung der Produktion bereit. Dementsprechend werden Reparaturfälle innerhalb dieses Zeitraumes im Prinzip angenommen. Da die Reparaturmöglichkeit auch nach Ablauf dieses Zeitraumes bestehen kann, sollten Sie sich im gegebenen Fall mit Ihrem Olympus Fachhändler oder Kundendienst in Verbindung setzen.
- Folgeschäden, die auf einen Defekt an diesem Produkt zurückzuführen sind (Kosten für Tauchen, Aufnahmen, Gewinnausfall etc.) fallen nicht unter die Garantie. Bitte beachten Sie, dass Versandkosten etc., welche im Reparaturfall anfallen, vom Kunden zu erstatten sind. Hierbei ist es unerheblich, ob die Reparatur innerhalb oder außerhalb der Garantiezeit anfällt.
- Die Garantie ist nur im vorgesehenen Verkaufsgebiet gültig.

De

Technische Daten

Geeignetes Kameramodell	Olympus Digitalkamera CAMEDIA Stylus 500/ μ DIGITAL 500
Druckfestigkeit	Bis zu 40 m Wassertiefe
Konstruktion	Gehäuse: Durchsichtiges Polycarbonat Schließhebel: Rostfreier Stahl Griff/Auslösehebel: Rotes Polycarbonat Objektivfenster: FL-Glas Bedienungselemente: Vernickeltes Messing
Abmessungen	Breite 136,5 mm x Höhe 99,6 mm x Tiefe 97,5 mm (ohne hervorstehende Teile)
Gewicht	366 g (ohne Kamera und Zubehör)

* Änderungen der Konstruktion und der technischen Daten jederzeit ohne Vorankündigung vorbehalten.

Manual de Instrucciones

Caja estanca

PT-026

Para la cámara digital
CAMEDIA Stylus 500/ μ DIGITAL 500

Sp

- Muchas gracias por la adquisición de la caja estanca PT-026.
- Lea con detenimiento este manual de instrucciones y use el producto con seguridad y correctamente.
- Conserve este manual de instrucciones para referencia después de su lectura.
- El uso incorrecto puede ocasionar daños a la cámara en el interior debido a filtraciones de agua, y es posible que no se pueda efectuar su reparación.
- Antes del uso, lleve a cabo una verificación previa tal como se describe en este manual.

OLYMPUS IMAGING CORP.

Exención de responsabilidad

- Queda prohibida toda copia total o parcial de este manual salvo para uso privado. Queda terminantemente prohibida toda reproducción no autorizada.
- OLYMPUS IMAGING CORP. no responderá en modo alguno de pérdidas de beneficios o reclamaciones de terceros cuando el origen de los daños sea un uso incorrecto de este producto.
- OLYMPUS IMAGING CORP. no responderá en modo alguno de daños, pérdida de beneficios, etc., que se ocasionen por la pérdida de datos de imágenes debido a defectos, desmontaje, reparación o alteración de este producto por personas no autorizadas específicamente por OLYMPUS IMAGING CORP. o por otros motivos.

Lea atentamente las siguientes indicaciones antes de utilizar el producto.

Sp

- Este producto ha sido elaborado con precisión a partir de policarbonato de primera calidad. Si se utiliza de forma correcta, podrá tomar fotografías de forma segura hasta una presión de agua equivalente a 40 m de profundidad.
- Para garantizar un uso correcto y seguro de la caja, lea las instrucciones sobre el manejo y ejecución del sistema de verificación, así como sobre su cuidado, mantenimiento y almacenamiento.
- OLYMPUS IMAGING CORP. no asumirá ninguna responsabilidad por los daños que el agua pueda causar a la cámara que alberga la caja.
- OLYMPUS IMAGING CORP. no abonará indemnización alguna por accidentes (daños personales o materiales) que se produzcan durante la utilización de este producto.
- Antes de usar, asegúrese para leer las precauciones impresas sobre el paquete.

Para un uso seguro

En este manual de instrucciones se emplean varias pictografías para el uso correcto del producto y para evitar peligros al usuario y a otras personas, así como daños a la propiedad. Estas pictografías y sus significados se indican a continuación.



ADVERTENCIA

Esto indica un contenido que podría tener como resultado la muerte o una lesión de gravedad en el caso de efectuarse el manejo sin tener en cuenta esta indicación.



PRECAUCIÓN

Esto indica un contenido que podría tener como resultado una lesión de gravedad o un daño material en el caso de efectuarse el manejo sin tener en cuenta esta indicación.

ADVERTENCIA

1. Mantenga este producto fuera del alcance de bebés, infantes y niños. Hay posibilidad de que tengan lugar los siguientes tipos de accidentes.
 - Lesiones por la caída del producto sobre el cuerpo desde cierta altura.
 - Lesiones por apretarse alguna parte del cuerpo en las secciones que se abren y cierran.
 - Ingestión de piezas pequeñas. Consulte de inmediato a un médico en el caso de ingerirse alguna pieza.
 - El disparo del flash delante de los ojos puede ocasionar una lesión permanente de la vista, etc.
2. No la guarde con la pila alojada en la cámara digital en este producto. El almacenamiento con una pila instalada puede dar lugar a una fuga del líquido de la pila y ocasionar fuego.
3. Si tuviera lugar una filtración de agua con la cámara instalada en este producto, saque rápidamente la pila de la cámara. Hay posibilidad de inflamación y explosión por la generación de gas hidrogenico.
4. Este producto está hecho de resina. Hay posibilidad de que tengan lugar lesiones si se rompe a causa de un fuerte impacto contra una roca u otros objetos duros. Manipule con mucho cuidado.
5. La silicagel y la grasa para las juntas tóricas de silicona para este producto no son comestibles.

PRECAUCIÓN

1. No desmonte ni modifique este producto. Tal cosa podría causar una filtración de agua o problemas. En el caso de desmontaje o modificación por personas que no sean las designadas por OLYMPUS IMAGING CORP. la garantía no tendrá aplicación.
2. No coloque este producto en lugares con temperaturas anormalmente altas o bajas ni en lugares con cambios extremos de temperatura. El producto se puede deteriorar.
3. La apertura o cierre en lugares con mucha arena, polvo o suciedad puede afectar la característica de impermeabilidad y causar una filtración de agua. Se debe evitar tal cosa.
4. Este producto ha sido diseñado y fabricado para su utilización a profundidades acuáticas de hasta 40 m. Tenga en cuenta que el buceo a una profundidad que supere los 40 m puede causar una deformación o un daño permanente a la caja y a la cámara que está en su interior o puede dar lugar a una filtración de agua.
5. Una manipulación brusca, como saltar al agua con la caja en la mano o en un bolsillo exterior, o arrojarla al agua, podría provocar filtraciones de agua. Le recomendamos que tenga cuidado cuando la utilice.
6. Si la cámara se mojara en el interior de la caja debido, por ejemplo, a filtraciones de agua, seque inmediatamente la humedad y verifique que la cámara funciona correctamente.

7. Antes de viajar en avión, asegúrese de retirar las juntas tóricas, de lo contrario puede que la diferencia de presión atmosférica imposibilite la apertura de la caja.
8. Para garantizar una manipulación y funcionamiento seguros y sin problemas de la cámara digital que alberga la caja, lea atentamente el manual de instrucciones de la cámara.
9. Cuando cierre herméticamente el producto, asegúrese de que en las superficies de contacto o en las juntas tóricas no se alojan partículas extrañas como arena, suciedad o cabellos.

Pilas

- Utilice una pila recargable de litio ion Olympus (LI-12B) para cámaras.
- Tenga precaución de que el electrodo de pila no se moje. Esto puede ocasionar problemas o accidentes.
- Lea cuidadosamente el manual de instrucciones para la cámara acerca de otras precauciones en relación a las pilas.

Sp

Ajustando el modo de escena de toma fotográfica debajo del agua

- La cámara Stylus 500/ μ DIGITAL 500 incluye modos de escena expresamente configurados para optimizar la toma fotográfica macro y gran angular debajo del agua. Seleccione el modo de acuerdo a la escena que desea tomar debajo del agua.
Para los detalles vea la parte titulada "Tomando fotografías debajo del agua de acuerdo al tipo de escena" en este manual (página S-24).
- Para los detalles sobre el ajuste de modo, refiérase al manual de operación de la cámara digital.

Para la prevención de accidentes por filtración de agua

Si tiene lugar una filtración de agua mientras se usa este producto, es posible que no se pueda efectuar la reparación de la cámara alojada en el mismo. Observe las siguientes precauciones para el uso.

1. Cuando cierre herméticamente este producto, asegúrese de que no se encuentren adheridos pelos, fibras, granos de arena ni otras materias extrañas no sólo en la junta tórica sino también en la superficie de contacto. Hasta un solo pelo o un diminuto grano de arena podría ocasionar una filtración de agua. Verifique con especial cuidado.

Ejemplos de materias extrañas adheridas a la junta tórica

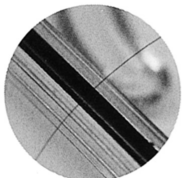

Pelo



Fibras

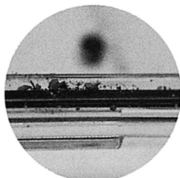

Granos de arena

2. La junta tórica es un producto consumible. Sustituya por otra nueva por lo menos una vez al año. También efectúe el mantenimiento para cada utilización.
3. El deterioro de la junta tórica irá avanzando de acuerdo con las condiciones de uso y las condiciones de almacenamiento. Sustituya de inmediato la junta tórica por otro nuevo si está dañado, si presenta fisuras, o si ha perdido su elasticidad.
4. En el momento del mantenimiento de la junta tórica, limpie el interior de la ranura para la junta tórica y confirme que no haya suciedad, polvo, arena ni otra materia extraña.
5. Aplique a la junta tórica la grasa especificada para las juntas tóricas de silicona.
6. La función de impermeabilidad no es efectiva cuando la junta tórica no está instalado correctamente. Cuando instale la junta tórica, tenga cuidado de que no sobresalga de la ranura y que no esté retorcido. Además, cuando cierre herméticamente la caja, cierre la tapa después de confirmar que la junta tórica no se haya salido de la ranura.
7. Este producto es de construcción hermética y está hecho de plástico (policarbonato). Cuando se deja por un período de tiempo prolongado en un auto, en una embarcación, en la playa o en otros lugares que alcancen una alta temperatura, o cuando queda expuesto por mucho tiempo a una fuerza externa irregular, puede que se deforme y se pierda la función de impermeabilidad. Preste mucha atención al control de la temperatura. Además, no coloque objetos pesados

sobre el producto durante el almacenamiento o el transporte, y evite el almacenamiento irrazonable.

8. Cuando la superficie de contacto de la junta tórica se presiona con fuerza desde el exterior de la caja, o cuando se tuerce la caja, puede que se pierda la función de impermeabilidad. Tenga cuidado de no ejercer una fuerza excesiva.
9. Asegúrese de realizar siempre la prueba avanzada y la prueba final antes de usar la caja.
10. Si Ud. notara gotas de agua u otros signos de filtración de agua durante la toma de fotografías, finalice el buceo de inmediato, elimine el agua de la cámara y del producto, haga un examen de acuerdo con el punto "Verificación final", y confirme si ha tenido lugar una filtración o no.

Manipulación del producto

Sp

- La utilización o almacenamiento del producto en los lugares siguientes puede dar lugar a una operación defectuosa, defectos, problemas, daños, fuego, nubosidad interior o filtraciones de agua. Evite siempre dichos lugares.
- Orte, auf die hohe Temperaturen einwirken (wie bei direkter Sonneneinstrahlung, in einem geschlossenen Fahrzeug etc.) und/oder die extremen Temperaturschwankungen ausgesetzt sind.
- Lugares expuestos a elevadas temperaturas, como bajo rayos solares directos, en un vehículo cerrado, etc., o con acusados cambios de temperatura.
- Lugares con exceso de polvo.
- Zonas de fuego abierto.
- Lugares expuestos a vibraciones.
- Lugares donde se almacenen o utilicen sustancias químicas volátiles.
- Aguas con más de 40 m de profundidad.
- Este producto está hecho de resina de policarbonato de excelente resistencia a los impactos, pero puede resultar dañado si se lo raspa contra rocas, etc. Asimismo, se puede romper si se golpea contra objetos duros o si se lo deja caer.
- Este producto no es una caja para amortiguar los impactos a la cámara que está en su interior. Cuando este producto con una cámara digital en su interior se expone a impactos o se colocan objetos pesados sobre el mismo, la cámara digital puede resultar dañada. Manipule el producto con mucho cuidado.
- Cuando el producto no se utiliza por un período de tiempo prolongado, puede decaer el rendimiento de su impermeabilidad a causa del deterioro de la junta tórica, etc. Antes de la utilización, siempre lleve a cabo la verificación previa y la verificación final.
- No aplique una fuerza excesiva al montaje del puerto, conector de cable TTL, casquillo de trípode, etc.
- Cuando se usa el flash mientras se está utilizando la caja, pueden

aparecer sombras en los bordes de la fotografía. Esto es especialmente notable cuando se toman fotografías en el modo macro en el lado de gran angular. Utilice el flash después de la confirmación de la imagen.

- No utilice los siguientes productos químicos para la limpieza, prevención de la corrosión, prevención de empañamiento, reparación ni para otros propósitos. Cuando tales productos se utilizan para la caja, directa o indirectamente (con las sustancias químicas en estado vaporizado), los mismos pueden ocasionar fisuras bajo alta presión u otros problemas.

Productos químicos que no se pueden usar	Explicación
Solventes orgánicos volátiles, detergentes químicos	No limpie la caja con alcohol, gasolina, diluyentes, u otros solventes orgánicos volátiles, ni con detergentes químicos, etc. Es suficiente el uso de agua pura o agua tibia.
Agentes anticorrosivos	No utilice agentes anticorrosivos. En las partes metálicas se utiliza acero inoxidable o cobre amarillo, y es suficiente el lavado con agua pura.
Agentes desempañadores comerciales	No utilice agentes desempañadores comerciales. Use siempre la silicagel disecante especificada.
Grasa distinta de la grasa de silicona especificada	Utilice únicamente la grasa de silicona especificada para las juntas tóricas de silicona, ya que de lo contrario la superficie de la junta tórica podría deteriorarse y tener lugar una filtración de agua.
Adhesivos	No utilice adhesivos para reparaciones ni para otros propósitos. Cuando sea necesaria una reparación, comuníquese al distribuidor o a un centro de servicio de nuestra compañía.

- No lleve a cabo operaciones que no sean las especificadas en este manual de instrucciones, no saque ni modifique piezas que no sean las especificadas, ni utilice piezas distintas de las especificadas. Cualquier clase de problemas al tomar fotografías o con el equipo, que resultaran de las acciones antes mencionadas estarán fuera de la cobertura de la garantía.
- OLYMPUS IMAGING CORP. no será responsable de ninguna manera por accidentes relacionados con la inmersión de una cámara digital en el agua.
- OLYMPUS IMAGING CORP. no pagará ningún tipo de indemnización por accidentes (heridas o daños materiales) ocurridos en el momento de la utilización.

Contenidos

Exención de responsabilidad	S-1
Lea atentamente las siguientes indicaciones antes de utilizar el producto.	S-1
Para un uso seguro	S-1
Pilas	S-3
Ajustando el modo de escena de toma fotográfica debajo del agua	S-3
Para la prevención de accidentes por filtración de agua	S-4
Manipulación del producto	S-5

Contenidos S-7-8

1. Preparaciones S-9

Verifique los contenidos del paquete	S-9
Nombre de las partes	S-10
Coloque la correa	S-11
Aprenda la operación básica.....	S-11
Sosteniendo la caja	S-11
Cómo presionar el disparador	S-12
Cómo usar el disco de modo	S-12
Cómo usar los botones del zoom	S-12

2. Verificación anticipada de la caja S-13

Prueba anticipada antes del uso.....	S-13
Prueba anticipada	S-13

3. Instale la cámara digital S-14

Verifique la cámara digital	S-14
Confirmación de pila	S-14
Confirmación del número de fotos restantes a ser tomadas.....	S-14
Retire la correa de mano desde la cámara digital.	S-14
Prepare la cámara.	S-15
¿Qué cámaras digitales pueden usarse?.....	S-15
Encienda la cámara.	S-15
Compruebe la operación de la cámara.	S-15
Abra la caja	S-15
Coloque la cámara digital dentro de la caja.	S-16
Inserción de silicagel	S-17
Compruebe la condición de carga.	S-18
Selle la caja.	S-18
Realice las comprobaciones finales después de la carga.	S-19
Compruebe la escena de la toma y el modo de escena de toma fotográfica	S-19

Instalación y retiro del visera de LCD	S-20
Instalación	S-20
Extracción	S-20
Colocando y retirando la tapa del objetivo	S-21
Realice las verificaciones finales.	S-21
Inspección visual	S-21
Prueba final	S-22
4. Tomando fotos debajo del agua	S-23
Cómo usar la correa de mano.....	S-23
Tome las fotos cuidadosamente	S-23
Confirme la foto sobre el monitor LCD.	S-23
Presione suavemente la palanca del disparador.	S-23
Precaución al usar el flash.....	S-23
5. Toma fotográfica debajo del agua de acuerdo al tipo de escena	S-24
Modos de escena de toma fotográfica.	S-24
Seleccionando el modo de escena de toma fotográfica.	S-25
Bloqueando el enfoque automático (AF) durante la toma fotográfica debajo del agua	S-25
6. Manipulación después de la toma fotográfica	S-26
Limpie secando todo vestigio de agua.....	S-26
Saque afuera la cámara digital.	S-27
Lave la caja con agua pura.	S-28
Seque la caja.	S-28
7. Manteniendo la función de hermeticidad al agua	S-29
Retire la junta tórica.	S-29
Quite toda arena, suciedad, etc.	S-29
Coloque la junta tórica.	S-31
Cómo aplicar grasa a la junta tórica.....	S-31
Reemplace las partes consumibles.	S-32
8. Apéndice.....	S-33
Preguntas y repuestas sobre el uso de la PT-026	S-33
Servicio posterior a las ventas	S-38
Especificaciones	S-39

1. Praeparaciones

Verifique los contenidos del paquete

Verifique que todos los accesorios están en la caja.

Si algún accesorio está faltando o dañado, comuníquese con su concesionario.

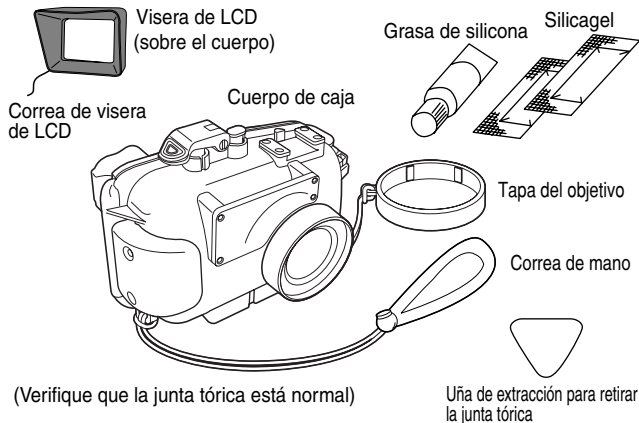

Sp

Manual de instrucciones
(este manual)

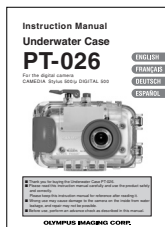

Tarjeta de garantía



Lea antes de usar



Lista des distribuidores
autorizados/Lista de centros
de servicio autorizados



Nombre de las partes

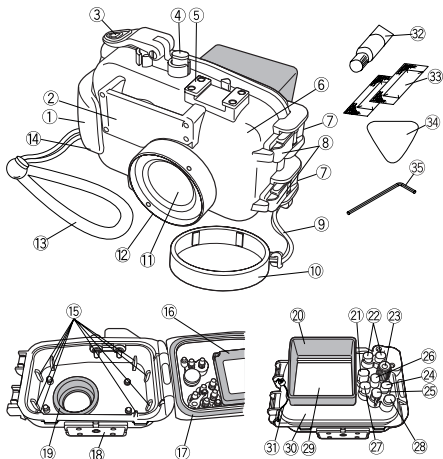

- | | | |
|--|-----------------------------|---|
| ① Asidero de palma | ⑩ Tapa de objetivo | * ②⑥ Botón de escena/cursor en cruz hacia arriba |
| ② Difusor y cubierta del difusor | ⑪ Ventana de objetivo | * ②⑦ Botón de flash/cursor en cruz izquierdo |
| * ③ Palanca de disparador | ⑫ Anillo de objetivo | * ②⑧ Botón OK/MENU |
| * ④ Botón del interruptor de alimentación | ⑬ Correa de mano | ②⑨ Ventana de monitor LCD |
| ⑤ Montura accesoria | ⑭ Anillo de correa de mano | ③⑩ Tapa trasera |
| ⑥ Tapa delantera | ⑮ Carriles de guía de carga | ③⑪ Correa de parasol de LCD |
| ⑦ Ganchos de hebilla | | ③⑫ Grasa de silicio para junta tórica (Tapa blanca) |
| ⑧ Palanca de seguro de hebilla | | ③⑬ Silicagel |
| ⑨ Correa de tapa de objetivo | | ③⑭ Paillo para retirar la junta tórica |
| ⑩ Tapa de objetivo | | ③⑮ Abridor de hebilla |
| ⑪ Ventana de objetivo | | |
| ⑫ Anillo de objetivo | | |
| ⑬ Correa de mano | | |
| ⑭ Anillo de correa de mano | | |
| ⑮ Carriles de guía de carga | | |
| ⑯ Parasol | | |
| ⑰ Parasol de LCD | | |
| * ⑱ Botón QUICKVIEW | | |
| * ⑲ Botones de zoom | | |
| * ⑲ Perilla de cuadrante de modo | | |
| * ⑲ Botón de macro/cursor en cruz derecho | | |
| * ⑲ Botón de bloqueo de AF (Nota 1)/cursor en cruz hacia abajo | | |

(Nota: Cuando se toman fotografías en el modo gran angular debajo del agua o escena macro debajo del agua, el botón de cursor en cruz hacia abajo (marcado ⑲), funciona como el botón de bloqueo de enfoque automático (AF).)

Nota: Las partes de operación de la caja marcada mediante * corresponden a las partes de operación de la cámara digital. Cuando las partes de operación de la caja son operadas, las funciones correspondientes de la cámara digital también operarán. Para los detalles de las funciones, refiérase al manual de instrucciones para la cámara digital.

Coloque la correa

Coloque la correa sobre el cuerpo de la caja.

Explicación de colocación

Instalación terminada

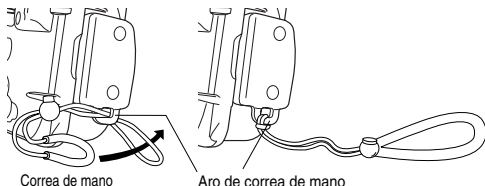

PRECAUCIÓN : Coloque la correa correctamente como se muestra arriba. Nuestra compañía no será responsable por daños, etc. ocasionados por la caída de la caja debido a una colocación incorrecta de la correa.

Sp

Aprenda la operación básica

Aprenda la operación de la caja antes de tomar fotos.

Sosteniendo la caja

Sostenga la caja con ambas manos, mantenga sus codos cerca de su cuerpo, y mantenga la caja de manera que pueda confirmar la imagen sobre el monitor de LCD de la cámara digital a través del monitor de LCD de la caja.

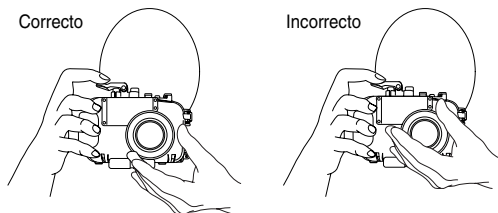

PRECAUCIÓN : • No ejerza excesiva fuerza sobre la ventana del objetivo o aro de objetivo.
• Tenga cuidado de no colocar sus dedos sobre la ventana del objetivo y el difusor del flash.

Cómo presionar el disparador

Cuando presiona la palanca del disparador, presione suavemente, de manera que la cámara no se mueva.

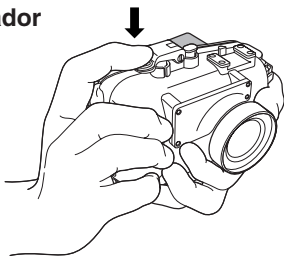

Nota: • Para una operación detallada del disparador, refiérase al manual de instrucciones de la cámara digital.

Cómo usar el disco de modo

Esta caja se equipa con una perilla de disco de modo que permite la operación desde afuera mediante el disco de modo de la cámara digital colocada. Después de colocar la cámara en la caja, selle la caja y confirme que el disco de modo pueda ser operado.

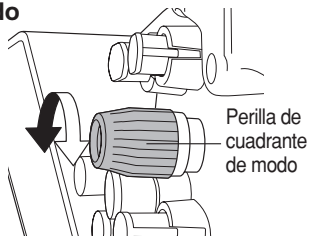

Consejo • Confirme que la perilla de disco de modo haya sido ajustada seguramente al disco de modo de la cámara digital. Si el modo de la cámara digital no cambia cuando se opera la perilla del disco de modo, gire el disco mientras lo empuja ligeramente.

Cómo usar los botones del zoom

La operación del zoom es posible presionando los botones del zoom sobre esta caja que corresponda a los botones del zoom de la cámara digital dentro de la caja.

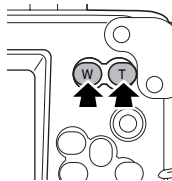

2. Verificación anticipada de la caja

Prueba anticipada antes del uso

Esta caja ha sido sujeta a un control de calidad estricto de las partes durante el proceso de fabricación, e inspecciones de funcionamiento completas durante el armado. Además, se realiza una prueba de presión de agua con un comprobador de presión de agua para todos los productos para confirmar que el rendimiento conforma a las especificaciones. Sin embargo, dependiendo en las condiciones del transporte y almacenamiento, la condición de mantenimiento, etc. la función de hermeticidad al agua puede ser alterada.

Antes de bucear, realice siempre la prueba anticipada y la prueba de filtración de agua después de la colocación de la cámara.

Sp

Prueba anticipada

1. Antes de colocar la cámara digital en la caja, sumerja la caja vacía a la profundidad de agua deseada para confirmar que no hay filtración de agua.
2. Las causas principales de la filtración de agua son las siguientes.
 - No se ha colocado la junta tórica.
 - Una parte de la junta tórica o la junta tórica entera se encuentra fuera de la ranura especificada.
 - Junta tórica con daños, rajaduras, deterioro o deformación.
 - Arena, fibras, cabellos u otras materias extrañas fijadas en la junta tórica, en la ranura de la junta tórica o en la superficie de contacto de la junta tórica en la tapa delantera.
 - Daños a la ranura de la junta tórica o la superficie de contacto de la junta tórica en la tapa delantera.
 - Cuando cierra la caja, compruebe por si no queda aprisionada la correa de mano y la bolsa de silicagel después que las causas anteriores hayan sido eliminadas.

⚠ PRECAUCIÓN : • El método más adecuado para verificar filtraciones de agua es sumergir la caja a la profundidad de agua que se intenta usar. Cuando esto es difícil de hacer, la filtración de agua también puede verificarse en aguas pocas profundas sin presión de agua. No piense que esto sea engorroso, siempre realice esta prueba.

• Si la prueba anticipada muestra filtraciones de agua en la manipulación normal, pare de usar la caja y comuníquese con su concesionario o un centro de servicio Olympus (listado de centros en la página trasera de este manual de instrucciones).

3. Instale la cámara digital

Verifique la cámara digital

Verifique la cámara digital antes de colocarla dentro de la caja.

Confirmación de pila

Como el monitor de LCD se usa para la confirmación de la imagen mientras toma fotografías debajo del agua, la duración de pila se acorta. Confirme que la capacidad de pila restante es suficiente. Si es posible, no utilice pilas alcalinas, ya que es muy posible que queden inutilizables durante una sesión de buceo.

Nota: • Para evitar perder oportunidades de toma debido a una pila agotada, siempre deberá reemplazar una pila con una pila completamente cargada antes de cada buceo.

Sp

Confirmación del número de fotos restantes a ser tomadas

Confirme que el almacenamiento de imagen tenga un número restante suficiente de fotos a ser tomadas.

Retire la correa de mano desde la cámara digital.

Cuando la correa se encuentra fijada a la cámara digital, la correa de mano debe quitarse.

⚠️ PRECAUCIÓN : • Cuando se coloca una cámara digital sin retirar la correa, la correa puede quedar aprisionada entre las tapas de la caja, y puede ocasionar la filtración de agua.
• Cuando se retira la correa, manipule la cámara digital con suficiente cuidado. Nuestra compañía no será responsable ante daños ocasionados por caída de la cámara, etc.

Prepare la cámara.

¿Qué cámaras digitales pueden usarse?

Esta caja (PT-026) puede usarse solamente con la cámara Stylus 500/ μ DIGITAL 500.

Encienda la cámara.

Para activarla, presione el interruptor de alimentación de la cámara digital. Cuando la cámara es dejada sin usar durante unos 3 minutos, ingresará en el modo de espera. La operación normal puede restaurarse presionando cualquier botón incluyendo el botón del zoom. Si la cámara se la deja sin usar durante unos 15 minutos, la cámara se apagará para evitar un consumo de pila innecesario. En este caso, presione de nuevo el interruptor de alimentación para activar la alimentación de la cámara.

Compruebe la operación de la cámara.

Confirme la operación de la cámara como se describe en el manual de operación de la cámara. Después de completar la comprobación, presione el interruptor de alimentación de la cámara para apagarla.

Abra la caja

Inserte el abridor de hebilla accesoria en la palanca de apertura de hebilla, como se muestra en la figura (en la dirección ①). Tire del abridor de hebilla lentamente (en la dirección ②). Cuando no utilice el abridor de hebilla, mantenga la palanca del abridor de hebilla con su pulgar y dedo índice desde el costado y tire hacia arriba lentamente.



Coloque la cámara digital dentro de la caja.

Asegúrese de que la cámara digital está apagada, luego colóquela suavemente dentro de la caja.

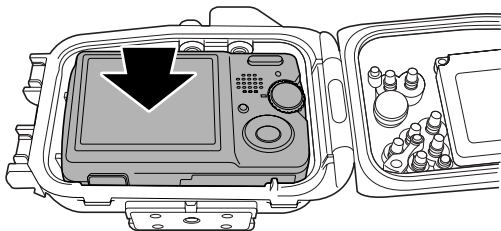

⚠ PRECAUCIÓN : • Si la cámara digital no es colocada apropiadamente, el sellado de la caja de manera que sea hermética al agua puede no ser posible. Alternativamente, algunos controles pueden quedar inoperables. Tenga en cuenta que un sellado defectuoso puede resultar en filtraciones de agua.

Sp

Inserción de silicagel

Antes de sellar la caja, inserte la bolsa de silicagel accesoria (para evitar el empañamiento) entre la parte inferior de la cámara y la caja. Inserte la bolsa con el lado más largo del adhesivo hacia el lado interior.

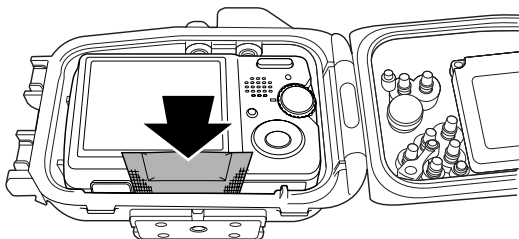

Preste atención a la orientación

- ⚠ PRECAUCIÓN :**
- Inserte la silicagel en toda su extensión en la ubicación especificada y con la orientación especificada. Cuando la orientación no es correcta, la bolsa de silicagel quedará aprisionada cuando la caja es sellada y puede ocasionarse el filtrado de agua.
 - El intento de sellar la caja con la bolsa insertada solamente en parte de su extensión, ocasionará que la bolsa de silicagel quede aprisionada por la junta tórica y se ocasione una filtración de agua.
 - Una vez que la silicagel haya sido usada, el rendimiento de absorción de humedad no será óptima. Siempre cambie la silicagel cuando la caja es abierta y cerrada.

Compruebe la condición de carga.

Antes de sellar la caja realice siempre las comprobaciones finales siguientes.

- ¿Ha sido la cámara digital colocada adecuadamente?
- ¿Se ha insertado la bolsa de silicagel en toda su extensión en la posición especificada?
- ¿Se ha colocado la junta tórica en la parte de la abertura de la caja adecuadamente?
- ¿Están la junta tórica y superficie de contacto de la junta tórica en la tapa delantera libre de suciedad y otras materias extrañas?

Selle la caja.

Cuando la tapa trasera está cerrada (uniformemente, de manera que la junta tórica no se salga de la ranura), las hebillas están fijadas con el borde de la tapa trasera, y las palancas de seguro de hebilla son empujadas hacia adentro en la dirección de la flecha, la caja estará sellada herméticamente.

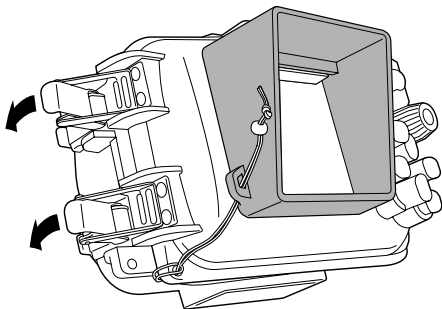

⚠ PRECAUCIÓN : • Selle la caja girando ambas palancas de seguro de hebilla hacia abajo en la dirección de la flecha. Cuando una de las hebillas queda abierta, la caja no estará sellada y se ocasionará un filtrado de agua.

Sp

Realice las comprobaciones finales después de la carga.

Después de sellar la caja, realice las comprobaciones finales siguientes para confirmar la operación adecuada de la cámara.

- Presione el botón del interruptor de alimentación de la caja para ver si la cámara se activa y desactiva.
- Mueva la perilla del cuadrante de modo en la parte trasera de la caja, para ver si el modo de la cámara cambia de acuerdo apropiadamente.
- Presione la palanca del disparador de la caja y vea si el obturador de la cámara puede liberarse apropiadamente.
- Presione los otros botones sobre la caja para ver si la cámara funciona apropiadamente.

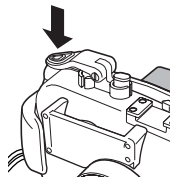
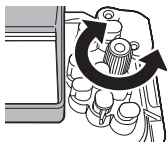
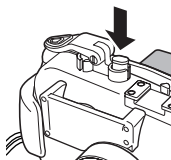

Sp

- ⚠ PRECAUCIÓN :**
- Si la cámara no funciona apropiadamente, reinicie el procedimiento de instalación de la cámara digital, desde "Compruebe la cámara digital", en la página S-14 de este manual.
 - Asegúrese de que la perilla de modo puede moverse después que la cámara ha sido colocada dentro de la caja. Si la perilla de modo no se mueve, puede haber grasa o aceite sobre ella, límpiela.

Compruebe la escena de la toma y el modo de escena de toma fotográfica

La perilla de modo de la cámara no puede verse una vez que la cámara se encuentra dentro de la caja. Por lo tanto, el ajuste de escena de toma y modo de escena de la toma fotográfica pueden ser comprobados solamente sobre el monitor LCD.

Escena de toma/
modo de escena de
toma fotográfica



Instalación y retiro del visera de LCD

Instalación

Empuje fuertemente las partes salientes de la visera de LCD como se muestra en la figura, en las guías arriba y abajo de la ventana del monitor LCD

Extracción

Retire las partes salientes de la visera de LCD, desde las guías arriba y abajo de la ventana del monitor LCD ampliando la visera de LCD.

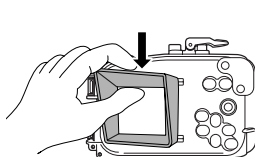
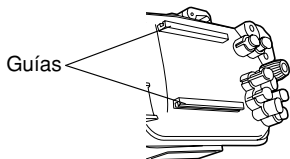

Instalación

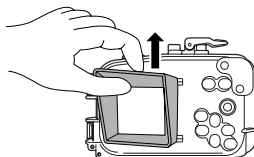

Extracción

Colocando y retirando la tapa del objetivo

Fije la tapa del objetivo sobre el anillo del objetivo como se muestra en la figura. Asegúrese de retirar la tapa del objetivo antes de realizar una toma fotográfica.

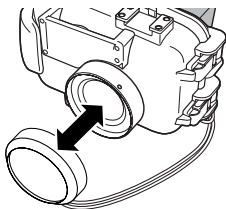

Realice las verificaciones finales.

Sp









Inspección visual

Después de sellar la caja, verifique visualmente la parte de sellado de la tapa delantera y trasera, para confirmar que la junta tórica no está torcida o fuera de la ranura, y que no haya materias extrañas aprisionadas.

⚠PRECAUCIÓN : • Pelos, fibras y otros elementos estrechos no son muy destacables, pero pueden ocasionar el ingreso de agua, de manera que se requiere de atención especial.

Prueba final

La prueba final después de colocar la cámara se explica a continuación. ¡Esta es la única manera de eliminar preocupaciones acerca del ingreso del agua! Realice siempre esta prueba. Puede ser realizada fácilmente en un tanque de agua o bañera?. El tiempo requerido es cinco minutos.

	Prueba de inmersión en agua simple	Imagen explicativa	Sugerencia
1	Coloque la caja lentamente en el agua.		Como la caja es transparente, las gotas de agua que ingresan puede ser fácilmente confirmadas.
2	Al principio, sumerja la caja durante tres segundos.		En caso de problema con la junta tórica principal, tres segundos son suficientes para que el agua ingrese. ¿Hay burbujas de agua saliendo hacia afuera entre las tapas? Verifique cuidadosamente.
3	Verifique que no haya ingresado agua dentro de la caja.		Retire la caja del agua y verifique que no haya acumulada en la parte inferior de la caja. ¿Hay algo de agua adentro?
4	Luego, sumerja la caja durante 30 segundos.		¡Verifique cuidadosamente por si hay burbujas de aire!
5	Verifique que no haya ingresado agua.		Retire la caja del agua y verifique no se haya acumulado agua en la parte inferior de la caja. Realice la confirmación muy cuidadosamente.
6	Luego, verifique sumergiendo durante tres minutos.		¡Verifique cuidadosamente por si hay burbujas de aire! Pruebe la operación de los botones más usados frecuentemente. ¡Verifique cuidadosamente por si hay burbujas de aire!
7	Esta es la verificación final. ¿Se ha humedecido la silicagel?		¡Esto es muy importante! ¿Se ha humedecido la silicagel? ¡Verifique cuidadosamente! Como el interior puede verse, ¡la inspección para el ingreso de agua puede realizarse seguramente!
8	Ahora todo está correcto.		¡Ahora todo está correcto! ¡Tenga un buceo divertido!

Nota: El contrapeso no tiene que ser montado cuando se utiliza la PT-026.

4. Tomando fotos debajo del agua

Cómo usar la correa de mano

Pase su mano a través de la correa de mano accesoria y ajuste la longitud con el botón de tope.

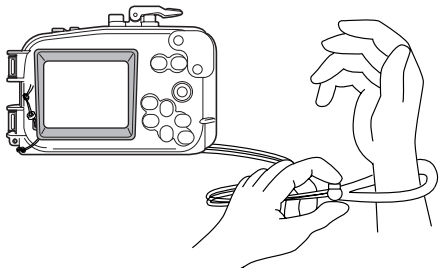

Sp

Tome las fotos cuidadosamente

Confirme la foto sobre el monitor LCD.

Tenga en cuenta que cuando se usa esta aja, la escena de la toma fotográfica puede ser confirmada solamente sobre el monitor LCD.

Presione suavemente la palanca del disparador.

Cuando presiona la palanca del disparador, sostenga seguramente la cámara con ambas manos, y opere la palanca suavemente para evitar que la cámara se sacuda.

Precaución al usar el flash

Cuando se toman macrofotografías con un ajuste gran angular, el flash puede solamente puede ser capaz de proporcionar una iluminación sin uniformidad y/o insuficiente.

Gama de alcance del flash (Toma sobre tierra sin la caja)	Gran angular : Aprox. 0,2 m a 4,2 m
	Tele: Aprox. 0,2 m a 2,6 m

Durante la toma fotográfica debajo del agua, las condiciones de toma (claridad del agua, materias en suspensión, etc.) pueden tener un efecto significante en la extensión del flash.

Compruebe su imagen sobre el monitor LCD después de la toma. (Presionando el botón QUICKVIEW coloca el monitor LCD en el modo de reproducción. Presionando una vez el botón restaura el modo de toma fotográfica.)

5. Toma fotográfica debajo del agua de acuerdo al tipo de escena

La cámara incorpora los siguientes modos de escena de toma fotográfica. Seleccione el que sea mejor adecuado a la escena debajo del agua que está tomando.

Modos de escena de toma fotográfica

SUBACUÁTICO AMPLIO

Adecuado para fotografiar una zona amplia, como un banco de peces. Le permite tomar fotografías con fondo azul saturado y más vivo.



SUBACUÁTICO MACRO

Adecuado para realizar primeros planos de peces. Aparecerá el color natural del agua. Si utiliza el flash, puede mejorar los tonos rojizos.



? CONSEJO: Cuando se toman fotos en el modo gran angular debajo del agua o macro, presionando el botón de cursor en cruz hacia abajo (marcado ∇ AF-L), bloquea el ajuste de enfoque automático actual. (Bloqueo AF). Cuando se bloquea el enfoque, la marca de bloqueo AF (Q) sobre la parte superior izquierda de la pantalla del monitor LCD.

Seleccionando el modo de escena de toma fotográfica.

Presione el botón de cursor en cruz hacia arriba (marcado Δ - ①) sobre la caja, para ver la visualización de selección del modo de escena de toma fotográfica. Presione el botón de cursor en cruz hacia arriba o abajo (marcado Δ o ∇ - ① o ②), para seleccionar ya sea el modo gran angular debajo del agua o escena de toma fotográfica macro debajo del agua. Presione el botón OK/MENU (③) para introducir la selección.

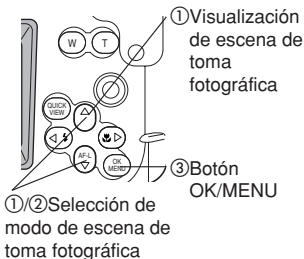

Sp

Bloqueando el enfoque automático (AF) durante la toma fotográfica debajo del agua

Cuando se selecciona el modo gran angular debajo del agua o escena de toma fotográfica macro debajo del agua, el botón de cursor en cruz hacia abajo (marcado ∇ AF-L - ②), puede usarse como el botón de bloqueo AF.

Cuando este botón es presionado una vez, el enfoque automático queda bloqueada de manera que puede concentrarse en el sujeto de la toma fotográfica.

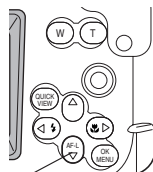

② Botón de bloqueo AF en el modo gran angular debajo del agua o macro debajo del agua.

Nota: • Para cancelar la condición de bloqueo AF, presione de nuevo el botón de cursor en cruz hacia abajo (marked ∇ AF-L - ②). Para los detalles, refiérase al manual de operación de la cámara digital.

6. Manipulación después de la toma fotográfica

Limpie secando todo vestigio de agua.

Después de completar la toma fotográfica y retornar a tierra firme, limpie cualquier gota de agua que quede adherida a la caja. Utilice aire o un paño suave que no produzca hilazas para limpiar cualquier gota de agua, etc. desde la unión entre la tapa delantera y trasera, la palanca del disparador, los asideros de palma, y las hebillas.

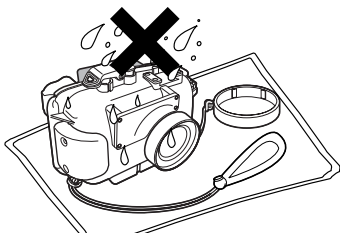

- ⚠️ PRECAUCIÓN :**
- Especialmente cuando quedan gotas de agua restante entre la tapa delantera y trasera, pueden derramarse al interior cuando se abre la caja. Tenga especial cuidado de quitar todas las gotas de agua.
 - Cuando abre la caja, tenga suficiente cuidado de que no caiga agua desde su cabello o cuerpo dentro de la caja y la cámara.
 - Antes de abrir la caja, asegúrese de que sus manos o guantes están sin sal, fibras, etc.
 - No abra ni cierre la caja en lugares en donde se esparce agua o arena. Cuando esto no puede ser evitado debido a que ha cambiada la pila o el almacenamiento de imágenes, coloca una hoja bajo el viento desde el algún objeto y tenga cuidado de que se esparza agua o arena.
 - Tenga cuidado de no tocar la cámara digital o la pila con las manos húmedas con agua de mar.

- Nota :**
- Humedezca una toalla, etc. anticipadamente con agua pura y guárdela en una bolsa plástica, de manera que puede limpiar la sal desde sus manos y dedos antes de manipular la cámara.

Sp

Retire la cámara digital.

Abra la caja cuidadosamente y saque la cámara digital.

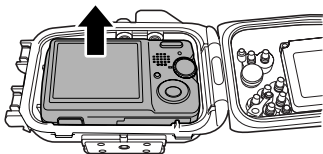

- ⚠ PRECAUCIÓN :**
- Coloque siempre la caja abierta con la junta tórica orientada hacia arriba. Si la caja se coloca con la junta tórica orientada hacia abajo, puede ingresar suciedad u otras materias extrañas en la junta tórica o la superficie de contacto de la junta tórica, y puede permitir una filtración de agua en la próxima inmersión.
 - Para los detalles acerca del almacenamiento de imágenes y otros detalles, refiérase al manual de operación de la cámara digital.

Lave la caja con agua pura.

Después de usar, selle de nuevo la caja después de sacar afuera la cámara y lávela suficientemente con agua pura tan pronto como sea posible. Después de usar en agua de mar, es efectivo sumergirla durante un tiempo fijo en agua pura para quitar la sal.

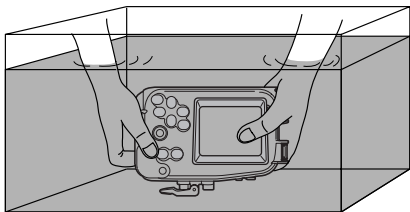

- ⚠ PRECAUCIÓN :**
- La filtración de agua puede ocasionarse cuando se aplica localmente una muy alta presión de agua. Antes de lavar la caja con agua, retire la cámara digital de la misma.
 - Opere la palanca del disparador y los variados botones de este producto en agua pura, para quitar la sal adherida al eje. No desarme para la limpieza.
 - Secando la caja con sal adherida puede ocasionar una falla de funcionamiento. Siempre limpie quitando toda sal después de usar.

Seque la caja.

Después de lavar con agua pura, utilice un paño suave sin ninguna sal y que no tenga hilazas, y quite cualquier gota de agua, y seque la caja completamente en una ubicación bien ventilada en la sombra. Cuando limpie la caja, tenga cuidado de ocasionar rayaduras.

- ⚠ PRECAUCIÓN :**
- No utilice aire caliente desde un secador de cabello o aparatos similares para el secado, ni exponga la caja a la luz directa del sol, ya que esto puede acelerar el deterioro y deformación de la caja, y el deterioro y deformación de la junta tórica ocasionando una filtración de agua. Cuando limpie la caja, tenga cuidado de no causar rayaduras.

7. Manteniendo la función de hermeticidad al agua

Retire la junta tórica.

Abra la caja y retire la junta tórica desde la caja.

Retire la junta tórica

- ① Inserte la uña de extracción para extraer la junta tórica entre la junta tórica y la pared de ranura de la junta tórica.
- ② Mueva la punta de la uña de extracción insertada bajo la junta tórica. (Tenga cuidado de no dañar la ranura de junta tórica con la punta de la uña de extracción.)
- ③ Sostenga la junta tórica con sus dedos después que se salga de la ranura y retírela de la caja.

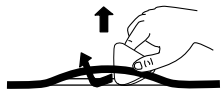

Sp

Quite toda arena, suciedad, etc.

Después de verificar visualmente que la suciedad haya sido quitada de la junta tórica, verifique por si hay arena adherida y otras materias extrañas, así como también por daños y rajaduras que pueden hacerse por apretar la circunferencia entera de la junta tórica ligeramente con sus dedos.

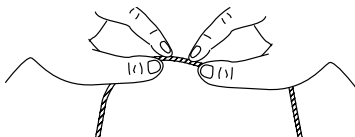

Utilice un paño limpio sin fibras adheridas, o palillo algodónado, papel de limpieza tissue o similares, para retirar toda materia extraña desde la ranura de la junta tórica. Limpie la superficie de contacto de la junta tórica sobre la tapa delantera de la misma manera para quitar toda sal y suciedad.

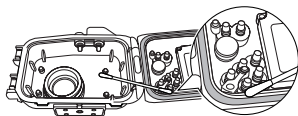





- ⚠ PRECAUCIÓN :**
- Cuando se usa un lápiz mecánico o un objeto puntiagudo similar para quitar la junta tórica o limpiar el interior de la ranura de la junta tórica, la caja o junta tórica pueden dañarse y ocasionarse la filtración de agua.
 - Cuando se verifica la junta tórica con los dedos, tenga cuidado de no alargar la junta tórica.
 - No utilice alcohol, disolvente, bencina o solventes similares ni detergentes químicos para limpiar la junta tórica. Cuando se usan agentes químicos, es probable que la junta tórica se dañe o se acelere su deterioro.

Sp

Coloque la junta tórica.

Confirme de no haya ninguna materia extraña fijada, aplique una capa fina de grasa accesoria a la junta tórica, y fije la junta tórica en la ranura. En este momento, confirme que la junta tórica no se adhiera fuera de la ranura.

Cómo aplicar grasa a la junta tórica.

1	Aplique la grasa especificada.		Después de asegurarse de que no hay suciedad en sus dedos y en la junta tórica, coloque alrededor de 5 mm desde el tubo en la punta de su dedo. (La cantidad apropiada de grasa es alrededor de 5 mm.)
2	Extienda la grasa a lo largo de la junta tórica.		Usando las puntas del pulgar y dos dedos de su mano, extienda la grasa a lo largo de la junta tórica mientras la frota. Tenga precaución de no tirar de la junta tórica con fuerza excesiva.
3	Compruebe que no haya daños o irregularidades sobre la junta tórica.		Cuando la grasa penetra pasando a través de la junta tórica, compruebe de que no hay daños ni irregularidades tocando y viendo. Si se observa alguna irregularidad, no dude en reemplazar la junta tórica por una junta nueva.
4	Aplique la grasa sobre la superficie de contacto de la junta tórica		Utilice la grasa residual en las puntas de sus dedos para limpiar y engrasar la superficie de contacto de la junta tórica en la tapa delantera.

- ⚠ PRECAUCIÓN :**
- Siempre realice el mantenimiento de la función de hermeticidad al agua, aun cuando la caja no haya sido abierta para intercambiar la pila o el almacenamiento de imagen durante la toma fotográfica. La falta de mantenimiento puede ser la causa de filtración de agua.
 - Cuando la caja no es usada durante un largo período de tiempo, retire la junta tórica desde la ranura para evitar deformación de la junta tórica, aplique una capa delgada de grasa de silicona, y almacénela en una bolsa plástica limpia o similar.
 - Cuando se ha secado con la sal adherida, es probable que se ocasionen dificultades en el funcionamiento. Después de usar, lave siempre quitando toda sal.

Reemplace las partes consumibles.

- La junta tórica es un producto consumible. Independiente del número de veces que se use la caja, se recomienda que la junta tórica sea reemplazada por una nueva por lo menos una vez por año.
- El deterioro de la junta tórica se acelera por las condiciones de uso y las condiciones de almacenamiento. Reemplace la junta tórica aun antes de que haya pasado un año, si muestra signos de daños, rajaduras o pérdida de elasticidad.

Nota: • Utilice solamente nuestro productos Olympus originales para la grasa de silicona de la junta tórica, la silicagel y la junta tórica. Estos productos consumibles también pueden comprarse en una centro de servicio Olympus.

Sp

8. Apéndice

Preguntas y repuestas sobre el uso de la PT-026

P1 : ¿Qué cámaras digitales pueden usarse?

R1 : La PT-026 es solamente para los modelos Stylus 500/μ DIGITAL 500.

P2 : ¿Qué precauciones deben observarse cuando se coloca la cámara digital dentro de la caja?

R2 : Preste atención especial a los elementos siguientes cuando coloque la cámara dentro de la caja.

- (1) Verifique que la capacidad de pila restante en la cámara digital sea suficiente.

Esto debe verificarse cuando se usa el monitor LCD bajo el agua, y el consumo de la pila se vuelve más rápido.

- (2) Verifique el número restante de fotos durante el almacenamiento de imagen. Utilice una tarjeta con una cantidad restante suficiente (gran capacidad) para reducir el número de veces que la caja deba ser abierta y cerrada.

- (3) Retire la correa desde la cámara digital.

Cuando la cámara es colocada sin retirar la correa, la correa puede quedar aprisionada cuando se sella la caja, y esto ocasionará filtración de agua.

- (4) Antes de sellar la caja, confirme que la junta tórica haya sido colocada adecuadamente en la ranura en la tapa trasera de la caja.

- (5) Confirme que la junta tórica y la superficie de contacto de la junta tórica sobre la tapa delantera, se encuentran libres de suciedad, pelos y otras materias extrañas.

- (6) Inserte la silicagel para desempañar. Utilice la silicagel para la caja Olympus.

P3 : ¿Qué precauciones deben observarse cuando se utiliza y almacena la caja?

R3 : Preste atención a los ítemes siguientes.

- (1) Cuando la superficie de contacto de la junta tórica se presiona fuertemente desde el exterior de la caja, o cuando la caja se encuentra torcida, la función de hermeticidad al agua puede fallar y puede ocasionarse una filtración de agua.

- (2) Cuando se usa la caja, se deja o almacena en los lugares que se describen a continuación, puede ocasionarse una operación defectuosa o problemas. Evite siempre tales lugares.

- (a) Lugares en donde la caja puede alcanzar altas temperaturas bajo la luz directa del sol o dentro de un automóvil, lugares con temperaturas extremadamente bajas, y lugares con variaciones de temperatura extremas.

- (b) Lugares con llama abierta.

- (c) Lugares con sustancias volátiles.

- (d) Lugares con vibraciones.

- (3) En caso de la manipulación siguiente con una cámara colocada dentro de la caja, pueden ocasionarse problemas o ruptura de la caja y/o la cámara colocada. Siempre evite tal tipo de manipulación.
 - (a) Golpeando otros objetos.
 - (b) Caída.
 - (c) Colocando objetos pesados sobre la parte superior de la caja.
- (4) Cuando la caja no se usa durante un largo tiempo, pueden ocasionarse problemas por la formación de moho, etc. Antes de usar, confirme la operación de todas las partes de operación y realice la prueba anticipada y la prueba final.

P4 : ¿Qué precauciones deben observarse cuando se opera y cierra la caja?

R4 : Preste atención especial a los ítemes siguientes.

- (1) No abra ni cierre la caja en ubicaciones con rocío de agua o arena.
- (2) Limpie todas las gotas de agua desde la luz entre la tapa delantera y tapa trasera, y alrededor de las partes salientes y hendiduras tales como las hebillas. Cuando se realiza esto, se corre el peligro de que ingresen gotas de agua en la caja en el momento de abrir y cerrar.
- (3) Cuando abre la caja, tenga cuidado de no dejar caer agua desde su cabello o cuerpo dentro de la caja o sobre la cámara.
- (4) Cuando se abre la caja, verifique que no haya arena adherida, fibras o otras materias extrañas a la junta tórica y la superficie de contacto de la junta tórica sobre la tapa delantera.
- (5) No toque la cámara ni el almacenamiento de imagen con sus manos humedecidas con agua de mar.
- (6) Si detecta gotas de agua u otros signos de filtración de agua mientras toma fotos, termine de inmediato el buceo, realice de nuevo la prueba de filtración de agua, y confirme que no haya ninguna filtración. Si la cámara está mojada, quite toda humedad y verifique la operación.

P5 : ¿Cómo debe ser manipulada la caja después de usarse?

R5 : Después de usar, saque la cámara tan pronto como sea posible y lave la caja con agua pura. En caso de usarse en el océano, es efectivo sumergir la caja durante un cierto tiempo en agua pura para quitar toda sal. Opere los botones y palancas bajo el agua para girar los ejes y lavar quitando toda sal. Después de lavar, utilice un paño seco sin ninguna sal sobre el mismo, para eliminar toda humedad y secar la caja en la sombra. No utilice aire caliente desde un secador de cabellos ni similares, y no seque la caja bajo la luz directa del sol. La exposición a temperaturas altas o a la luz directa del sol puede ocasionar deformación, descoloración o ruptura de la caja y deterioro de la junta tórica.

Limpie el interior de la caja con un paño suave que no produzca hilazas. Retire la junta tórica, quite toda sal, arena, polvo, etc., y también limpie la ranura de la junta tórica y la superficie de contacto de la junta tórica, de la

misma manera y luego séquelos. Cuando se utiliza un objeto con una punta afilada para quitar la junta tórica desde la ranura, la junta tórica puede dañarse y puede ocasionarse una filtración de agua. Siempre utilice la uña de extracción accesoria para quitar la junta tórica.

P6 : ¿Cómo debo tomar las fotos bajo el agua?

R6 : Para tomar fotos bajo el agua observe los ítemes siguientes.

- (1) Fije la caja con la correa de mano accesoria a su muñeca.
- (2) Cuando coloca un dedo sobre la ventana del objetivo, el dedo aparecerá en la foto. Preste atención a la posición de sus dedos cuando sostenga la cámara.
- (3) Cuando presiona la palanca del disparador, mantenga la caja seguramente con ambas manos y opere la palanca suavemente para evitar que la cámara se sacuda.
- (4) Compruebe la imagen que desea tomar mirando el monitor LCD de la cámara digital a través de la ventana del monitor LCD de la caja, y comience la toma fotográfica.

Para evitar la interrupción de la toma fotográfica debido al agotamiento de pila, se recomienda reemplazar la pila existente por una pila completamente cargada antes de la inmersión.

P7 : ¿Cómo puedo verificar por filtración de agua?

R7 : Para confirmar, realice la prueba anticipada y la prueba final después de colocar la cámara. La prueba anticipada con inmersión de la caja sin la cámara, a la profundidad de uso requerida para verificar por filtración de agua es la prueba más precisa, pero cuando esto es difícil, es más seguro realizar esta prueba en una profundidad de 1 m o en una bañera. La prueba final también puede realizarse en una bañera o en un balde.

P8 : ¿Cuáles son las causas de la entrada de agua?

R8 : Las causas principales de la entrada de agua se muestran a continuación. Verifique con más atención.

- (1) Olvidando de colocar la junta tórica.
- (2) La junta tórica está parcialmente o completamente fuera de la ranura.
- (3) Daños, deterioro o deformación de la junta tórica.
- (4) Arena, fibras, pelo u otras materias extrañas sobre la junta tórica.
- (5) Arenas, fibras, pelo u otras materias extrañas sobre la ranura de la junta tórica o a la superficie de contacto de la junta tórica.
- (6) Aprisionando la correa, la bolsa de silicagel, etc, en el momento de sellar la caja.
- (7) Lanzando la caja desde un bote en el agua, saltando con la caja en el agua, u otra acción repentina de gran fuerza sobre la caja. Cuando entra al agua, manipule la caja suavemente para evitar impactos de cualquier otra manera.

P9 : ¿Cuáles son los puntos importantes para el mantenimiento de la junta tórica?

R9 : Observe los ítemes siguientes.

- (1) No utilice alcohol, disolventes, bencinas u otros solventes inorgánicos ni detergentes químicos para limpiar la junta tórica. Cuando se usan tales agentes químicos, se corre el peligro de que la junta tórica sea dañada o que se acelere su deterioro.
- (2) Utilice la grasa de silicona para la junta tórica Olympus (tapa blanca). La grasa adherida a las cajas hasta el modelo PT-008 (tapa roja), y las grasas de otras marcas no son adecuadas para esta junta tórica, y el uso de tal tipo de grasa pueden ocasionar el deterioro de la superficie y fallas de la función de hermeticidad al agua.
- (3) Para evitar la deformación de la junta tórica cuando la caja no se usa durante un largo tiempo, retire la junta tórica desde la caja, aplique una capa fina de la grasa especial, y guarde la junta tórica en una bolsa plástica limpia. Para volver a usar, confirme que la junta tórica se encuentre libre de daños y rajaduras, que tiene elasticidad, que la superficie se encuentra libre de adherencias y otras anomalías, y utilícela después de aplicar una capa fina de la grasa especial. Una aplicación excesiva de grasa no mejora la función de hermeticidad al agua ni la presión soportada permisible. Sin embargo, puede facilitar la fijación de arena, suciedad, etc. Una capa delgada y uniforme produce los mejores resultados.
- (4) La junta tórica es un producto consumible. Reemplace por lo menos una vez al año.
- (5) El deterioro de la junta tórica se acelera por las condiciones de uso y las condiciones de almacenamiento. Reemplace la junta tórica de inmediato por una nueva si muestra signos de daños, rajaduras o pérdida de elasticidad.

P10: ¿Cuáles son los puntos importantes para el mantenimiento de la caja?

R10: Observe los ítemes siguientes.

- (1) No utilice los siguientes agentes químicos para la limpieza, protección contra la corrosión, desempañado, reparación y otros propósitos.
 - No utilice alcohol, disolventes, bencina u otros solventes orgánicos volátiles similares u otros detergentes químicos para limpiar la caja. Agua pura o agua tibia se suficiente para la limpieza.
 - No utilice agentes anticorrosivos sobre las partes metálicas. Las partes metálicas son hechas de aluminio, latón o acero inoxidable. Limpiando con agua pura es suficiente.
 - No utilice agentes desempañantes comerciales. Siempre utilice la silicagel desempañadora Olympus original.
 - No utilice adhesivos para las reparaciones u otros propósitos. Cuando se requiera de reparación, comuníquese con un centro de servicio de nuestra compañía o su concesionario.

P11: Qué me puede decir acerca de las reparaciones.

R11: Si necesita de reparaciones, comuníquese con un centro de servicio de nuestra compañía o su concesionario. No intente reparar, desarmar o modificar la caja por su propia cuenta. La reparación, desarmado o modificación por Ud. o una tercera parte no autorizada por Olympus invalida la garantía.

P12: ¿Cuáles son los números de modelo de los accesorios PT-026?

R12: Se venden los siguientes accesorios.

- (1) Junta tórica para el cuerpo PT-026 (POL-026): Esta es una empaquetadura de junta tórica de caucho silicónico a ser instalado en el cuerpo PT-026 para hacer que sea hermético al agua. Las juntas tóricas para otros modelos de caja no pueden usarse.
- (2) Grasa de junta tórica de silicona (PSOLG-1): Esta es una grasa especial para el mantenimiento de la junta tórica de silicona.
- (3) Silicagel (SILCA-5): Este es un disecante usado para evitar el empañamiento de las partes de vidrio de la caja. La cantidad es de cinco bolsas.
- (4) Visera de LCD (PFUD-05): Esta visera se coloca sobre la ventana del monitor LCD de la caja para facilitar la visualización del monitor LCD de la cámara.
 - Puede comprar en negocios de ordenadores y tiendas de ventas en masa de cámaras.
 - Comuníquese con su concesionario o un centro de servicio de nuestra compañía cuando se requiera de un reemplazo. El reemplazo será hecho contra pago.
 - Con solamente el peso de la cámara digital, el PT-026 tiene casi una flotación neutra en el mar. Para el uso del protector por su propio medio, no se requiere de la instalación del contrapeso.

Servicio posterior a las ventas

- Ud. recibirá la tarjeta de garantía desde su concesionario. Asegúrese de que el nombre del concesionario, la fecha de compra, etc. hayan sido ingresados. Si no han sido ingresados, solicite de inmediato a su concesionario para que los ingrese. Lea las condiciones de la garantía cuidadosamente y guarde la tarjeta de garantía en un lugar seguro.
- Para las preguntas sobre el servicio posterior a las ventas para este producto o en caso de defectos, comuníquese con su concesionario o uno de los centros de servicio de nuestra compañía listados en este manual de instrucciones. En caso de un defecto de este producto, que ocurra dentro de un año después de la fecha de compra, y manipulando de acuerdo al manual de instrucciones, la reparación basada en las condiciones especificadas en la tarjeta de garantía será realizada libre de cargos. Se requerirá de pagos para las reparaciones después de finalizada el período de garantía, y para problemas ocasionados por una manipulación errónea por el cliente aun durante el período de garantía.
- OLYMPUS IMAGING CORP. mantiene las partes de reparación para este producto durante aproximadamente cinco años después de finalizada la producción del producto. De acuerdo a eso, en principio las reparaciones serán aceptadas durante este período. Como una reparación puede ser posible aun después de este período, comuníquese con su concesionario o un centro de servicio en su zona.
- La garantía se limita y es válida solamente en la región de distribución pertinente.
- Daños incidentales por defectos de este producto (gastos requeridos para bucear, gastos de toma fotográfica, pérdida de ganancias debido a las fotos, etc.) serán excluidas desde la garantía. Además, los gastos de transporte, etc. relacionados a las reparaciones serán pagadas por el cliente, independientemente de si ocurren durante o después de la garantía.

Sp

Especificaciones

Modelos disponibles	Cámara digital Olympus CAMEDIA Stylus 500/ μ DIGITAL 500
Resistencia de presión	Profundidad de hasta 40 m.
Materiales principales	Cuerpo: Policarbonato transparente. Hebillas: Acero inoxidable. Asidero/Palanca del disparador: Policarbonato rojo. Ventana de objetivo: Vidrio FL. Botones de operación: Latón enchapado en níquel y acero inoxidable.
Dimensiones	Ancho 136,5 mm x altura 99,6 mm x espesor 97,5 mm (no se incluyen las partes salientes).
Peso	366 g (no se incluyen la cámara y accesorios).

✱ Nos reservamos el derecho de cambiar la apariencia externa y las especificaciones sin aviso previo.

MEMO

Sp

Sp

MEMO

Sp

OLYMPUS

<http://www.olympus.com/>

OLYMPUS IMAGING CORP.

Shinjuku Monolith, 3-1 Nishi Shinjuku 2-chome, Shinjuku-ku, Tokyo, Japan

OLYMPUS IMAGING AMERICA INC.

Two Corporate Center Drive, Po Box 9058, Melville, NY 11747-9058, U.S.A. Tel. 631-844-5000

Technical Support (USA)

24/7 online automated help: <http://www.olympusamerica.com/support>

Phone customer support: Tel. 1-888-553-4448 (Toll-free)

Our phone customer support is available from 8 am to 10 pm

(Monday to Friday) ET

E-Mail: distec@olympus.com

Olympus software updates can be obtained at: <http://www.olympus.com/digital/>

OLYMPUS EUROPA GMBH

Premises : Wendenstrasse 14-18, 20097 Hamburg, Germany

Tel: +49 40-23 77 3-0 Fax: +49 40-23 07 61

Goods delivery : Bredowstrasse 20, 22113 Hamburg, Germany

Letters : Postfach 10 49 08, 20034 Hamburg, Germany

European Technical Customer Support:

Please visit our homepage <http://www.olympus-europa.com>

or call our TOLL FREE NUMBER* : **00800 - 67 10 83 00**

for Austria, Belgium, Denmark, Finland, France, Germany, Italy, Luxemburg,
Netherlands, Norway, Portugal, Spain, Sweden, Switzerland, United Kingdom

*Please note that some (mobile) phone services/provider do not permit access
or request an additional prefix to +800 numbers.

For all not listed European Countries and in case that you can't get connected
to the above mentioned number please make use of the following

CHARGED NUMBERS: **+49 180 5 - 67 10 83 or +49 40 - 237 73 899**

Our Technical Customer Support is available from 9am to 6pm MET (Monday to Friday)