

OLYMPUS

CÁMARA DIGITAL

E-M1X

MANUAL DE INSTRUCCIONES



CE

Nº de modelo : IM010

- Le agradecemos la adquisición de esta cámara digital Olympus. Antes de empezar a usar su nueva cámara, lea atentamente estas instrucciones para obtener un máximo rendimiento y una mayor duración. Guarde este manual en un lugar seguro para futuras consultas.
- Antes de tomar fotografías importantes, le recomendamos que realice varias tomas de prueba para familiarizarse con el uso de su cámara.
- Las ilustraciones de cámara y de pantalla que contiene este manual fueron concebidas durante la etapa de desarrollo del producto. Por lo tanto, pueden existir diferencias entre las ilustraciones y el aspecto final del producto real.
- El contenido variará en caso de que se realicen adiciones y/o modificaciones de las funciones debido a una actualización del firmware de la cámara. Para obtener la información más reciente, visite la página Web OLYMPUS.

Manuales de Productos

Además del “MANUAL DE INSTRUCCIONES”, también ofrecemos una “Guía de Funciones de la Cámara”. Consulte estos manuales cuando utilice el producto.



MANUAL DE INSTRUCCIONES (este pdf)

Una guía de cómo utilizar la cámara y sus prestaciones. El Manual de Instrucciones puede descargarse desde la página web de OLYMPUS o directamente desde la aplicación “OLYMPUS Image Share” (OI.Share) para smartphone.

Guía de Funciones de la Cámara



Una guía de funciones y ajustes que le ayuda a aprovechar al máximo las funciones de la cámara. Su visualización está optimizada para dispositivos móviles y se puede visualizar mediante OI.Share.

<http://cs.olympus-imaging.jp/jp/support/cs/webmanual/index.html>



Símbolos Utilizados en Este Manual

Los siguientes símbolos se utilizan en este manual:

	Consejos y otra información útil para usar la cámara.
	Observaciones y otras informaciones complementarias.
	Referencias a otras páginas de este manual.

Manuales de Productos	P. 2
Contenido	P. 4
Índice de Prestaciones	P. 16
Componentes de la Cámara	P. 20
Contenido del paquete	P. 24
Antes de Comenzar	P. 25
1 Preparativos	P. 27
Cuando utilice la cámara para tomar fotografías o filmar vídeos, lea este capítulo, junto con las demás secciones relevantes de este manual.	
2 Tomar y Visualizar Fotografías	P. 51
Consulte este capítulo para obtener información sobre cómo utilizar la cámara para tomar fotografías. En este capítulo también se describen las funciones que se utilizarán al tomar y visualizar fotografías.	
3 Grabar y ver vídeos	P. 293
Consulte este capítulo para obtener información sobre el uso de la cámara para grabar vídeos. Este capítulo también cubre las funciones necesarias para grabar vídeos y verlos en la cámara.	
4 Personalizar la cámara	P. 453
Personalice los botones y diales de la cámara para que se adapten a su estilo de toma de fotografías.	
5 Uso de los datos del sensor	P. 567
Consulte este capítulo para obtener información acerca del uso de los sensores incorporados a la cámara y de la función GPS.	
6 Conexión de la cámara a dispositivos externos	P. 581
Conexión de la cámara a dispositivos externos como ordenadores o pantallas que usan cable o mediante red LAN inalámbrica.	
7 Notas técnicas	P. 631
Este capítulo cubre temas tales como el mantenimiento de la cámara y proporciona una lista de ajustes predeterminados a los que puede referirse mientras utiliza la cámara.	
8 PRECAUCIONES DE SEGURIDAD	P. 663
Este capítulo incluye las advertencias de seguridad para el uso de la cámara. Asegúrese de leerlas.	
9 Índice	P. 675

1

2

3

4

5

6





7







8



























9

Contenido

Manuales de Productos	2
Índice de Prestaciones	16
Componentes de la Cámara	20
Contenido del paquete	24
Antes de Comenzar	25
1 Preparativos	27
Colocación de la Correa	28
Sujeción de Protectores de Cables	29
Extracción del ocular	30
Introducción y Extracción de Baterías	31
Baterías y Cargadores	33
Uso del cargador en el extranjero	33
Uso de Fuentes de Alimentación Externas	34
Conexión a través de USB	34
Adaptadores de AC Opcionales	35
1-1 Introducción de Tarjetas de Memoria	36
Utilización de Dos Tarjetas de Memoria	37
Tarjetas de Memoria	37
Formateo de Tarjetas de Memoria (Config. Tarj.)	38
1-2 Colocación de los Objetivos	39
¿Cómo se extrae el objetivo?	40
Objetivos con mecanismo de bloqueo de MF	41
Objetivos Intercambiables	42
1-3 ¿Cómo se utiliza el monitor?	43
1-4 ¿Cómo se enciende la cámara?	44
Modo de Espera	44
1-5 Configuración Inicial	45
¿Qué hacer si no puede leer la pantalla?	47
Corrección del Reloj Utilizando GPS	48
1-6 ¿Cómo se enfoca el visor?	49









2	Tomar y Visualizar Fotografías	51
2-1	Fotografía y Reproducción Básica	52
	Tomar Fotografías	52
	Sosteniendo la cámara	52
	Toma de Fotografías con el disparador	53
	Toma de Fotografías con los Controles Táctiles	54
	Fotografía Remota	55
	Visualización de Fotografías	56
	Elegir una tarjeta de memoria	57
	Ajuste del Volumen	58
	Reproducción usando controles táctiles	58
2-2	Ajustes de disparo	59
	Botón directo	60
	El Panel Super Control/Panel Super Control LV	62
	Usar los menús	66
	Usar Controles Live	68
2-3	Configuración relacionada con la tarjeta	71
	Opciones de Almacenamiento (Ajustes Guardar )	72
	Elegir una Tarjeta para las Fotografías ( Guardar ranura)	74
	Selección de ranura de almacenamiento	75
	Selección de carpetas de almacenamiento (Asign Guardar carp)	76
2-4	Calidad y Tamaño de Imagen	78
	Opciones de Tamaño de Imagen y Archivo de Fotografía ( )	78
	Selección de Opciones Disponibles (Establecimiento de )	81
	Selección de Valores para [M] y [S] Tamaños (Número píxeles)	82
2-5	Pantalla del monitor y visor	83
	Selección de Pantalla	83
	Selección de la Información Visualizada	84
	Opciones de selección de pantalla (Cambio auto visor)	85
	La pantalla de disparo	86
	Simulación de Visor Óptico (Visor óptico simulado)	89
2-6	Revisión de Fotos (Visual Imag.)	90
2-7	Restablecimiento de la Configuración Predeterminada (Rest.)	91
2-8	Selección de un Modo de disparo	93
	Dejar que la Cámara Elija la Apertura y la Velocidad de Obturación (P: Programa AE)	94
	Ajustar de configuraciones en modo P	95
	Cambio de Programa	95

Elección de una Apertura (A : Prioridad de Apertura AE)	96
Cambiar la configuración en el modo A	97
Selección de una Velocidad de Obturación	
(S : Prioridad de Obturador AE)	98
Ajustar la configuración en modo S	100
Selección de la Apertura y Velocidad de Obturación	
(M : Exposición Manual)	101
Ajuste de la Configuración en el Modo M	102
Utilización de la Compensación de Exposición en el Modo M	103
Exposiciones Prolongadas (B : Bulb/Time)	104
Ajuste del Enfoque Durante las Exposiciones	
(Enfoque Bulb/Time)	107
Mezcla de Claros (B : Fotografía Live Composite)	108
Selección de la Velocidad de Obturación	
(Ajustes de composición)	110
Guardar los Ajustes Personalizados en el Dial de Modo	
(C1/C2/C3/C4 Modos Personalizados)	111
Ajustes Guardar (Asignar a Modo person.)	111
Utilizando Modos Personalizados (C1/C2/C3/C4)	112
2-9 Enfoque	114
Modo de Enfoque ( Modo AF)	115
Elijiendo un Tipo de Área de AF (Modo objetivo AF)	120
Seleccione un área de enfoque (Punto objetivo AF)	123
Áreas de AF personalizadas ( Ajustes modo objetivo)	125
Bloqueo de MF del objetivo (Mecanismo de enfoque manual)	127
Desactivar el Bloqueo de MF (Bloqueo de MF)	128
Enfocar a una distancia predeterminada (MF preajustado)	129
Rostro/Ojo Prioridad AF	133
Utilizando el Prioridad Rostro/Ojo AF	135
Marco de Zoom/Enfoque de Zoom AF (AF Zoom)	136
Asignar [Q] (Ampliar) a un Control	136
Utilizando el [Q] (Ampliar)	137
Opciones de zoom de enfoque (Ajust.primer plano LV)	139
Ajustar el enfoque y la exposición con el botón AEL/AFL	
( AEL/AFL)	141
Rango de Enfoque del Objetivo (Limitador AF)	143
Sensibilidad de Seguimiento C-AF ( Sensibilidad C-AF)	145
Área de Escaneo C-AF (Escáner AF)	146
Inicio de Enfoque de Área C-AF ( C-AF Inicio desde centro)	147
Prioridad de Área Central C-AF ( C-AF Prioridad central)	148
Enfoque de seguimiento de sujetos seleccionados	
( Seguim. del sujeto)	149











2-10	Modo de Funcionamiento ( ,  , )	151
	Fotografía secuencial/temporizador	151
	Opciones de ráfaga de disparo (Ajustes de  L/Ajustes de  H)	155
	Opciones del temporizador ( Autodisparador personaliz.)	157
	Reduciendo el movimiento del obturador (Antigolpes [])	160
	Ajuste de la configuración Antigolpes	160
	El Obturador Electrónico (Silenc. [])	163
	Reducción de Ruido en largas exposiciones (Reduc. ruido [])	166
	Opciones del Modo Silencioso (Ajustes Modo [] silencio)	167
	Reducción del retraso del disparador (Modo Capture Pro)	168
	Fotografía a Intervalos (Disparo interv./ Interv.)	172
	Estabilización de Imagen en ráfaga de disparo	
	( Estabiliz. imagen)	174
	Tasa de visualización del visor (Frecuencia)	175
2-11	Estabilización de Imagen	176
	Reducir el Desenfoque de la Cámara ( Estabil Imag.)	176
	Estabilización de imagen pulsando a medias	
	(Puls. a medias con IS)	178
2-12	Medición y Exposición	179
	Ajustar Exposición (Compensación de Exposición)	180
	El ajuste de la sensibilidad ISO ( ISO)	181
	Opciones [ ISO] > [AUTO] ( ISO Act. Auto.)	183
	Modo de disparo y [ ISO] > [AUTO] ( ISO Autom)	185
	Medición de la exposición (Medición)	186
	Bloqueo de la exposición (Bloqueo AE)	188
	Reducción de Parpadeo (Reducción parpadeo)	190
	Reducción del parpadeo en Live View (LV Antiparpadeo)	190
	Reducción del parpadeo en las fotografías	
	(Disparo antiparpadeo)	191
	Reducción del parpadeo bajo iluminación LED	
	(Escanear parpadeo )	193
	Rango Dinámico Alto (HDR)	195
	Ralentización del Obturador en Luz Brillante (Disparo Live ND)	197
	Previsualización de la exposición con Live View (Extend. LV)	200
2-13	Color y calidad	202
	Ajuste de Matiz ( BB)	202
	Conservación de colores cálidos ( ^{WB} _{AUTO} Mant. color cálido)	205
	Balance de blancos avanzado	
	( Compensación del balance de blancos)	206
	Medición del balance de blancos (Balance de blancos de un toque	
	( /  /  / )	207
	Fotos de alta resolución (Disp. res. Alta)	210
	Calidad de imagen de disparo de alta resolución ( )	213





Mejora de la imagen (Modo Fotografía).....	215
Elegir un modo de color de la imagen.....	217
Creación de modos de imagen personalizados	
(☑) Modo de imagen personalizado).....	219
Ajuste de la nitidez (Nitidez).....	220
Ajustar Contraste (Contraste).....	221
Ajuste de la intensidad (Saturación).....	222
Ajuste del sombreado (Gradación).....	223
Filtros de color para fotografía en blanco y negro (Filtro de color)...	224
Tintes monocromáticos (Color monocromático).....	225
Ajuste de los efectos de i-Enhance (Efecto).....	226
Elegir una curva de tono (Control de luces y sombras).....	227
Tono y saturación (Generador Color).....	229
Efectos “Ausencia de color” (Color Parcial).....	231
Elegir un espacio de color (Espac. Color).....	232
2-14 Efectos.....	233
Proporciones de la imagen (Aspecto Imagen).....	233
Zoom (Teleconvertidor digital).....	235
Cambiar las configuraciones poco a poco en una serie de fotografías	
(Horquillado).....	236
Incremento de la Profundidad de Campo (Apilado de enfoque).....	243
Superposición de imágenes (Exposición múltiple).....	246
Líneas convergentes/Mejora de Perspectiva (Comp. trapecio).....	248
Corregir la distorsión de ojo de pez (Compensa ojo de pez).....	250
2-15 Fotografía con flash.....	252
Unidades de flash compatibles.....	252
Elegir un modo de flash (⚡ Modo Flash).....	254
Ajuste de la salida del flash (B2).....	259
Elegir una velocidad de sincronización del flash (⚡ X-Sync.).....	260
Configuración de un límite mínimo de velocidad de obturación	
(⚡ Límite Lento).....	261
Control de flash remoto inalámbrico.....	262
Unidades de flash de terceros.....	264
2-16 Trabajar con imágenes guardadas.....	265
Selección de la Información Visualizada.....	265
La pantalla de información de reproducción.....	266
Zoom (Zoom de reproducción).....	267
Encontrar imágenes rápidamente	
(Reproducción del índice y calendario).....	268
Girar imágenes (Girar).....	269
Protección de las imágenes (🔒).....	270
Retirar la protección de todas las imágenes (Reset Segur).....	271

Copiar imágenes entre tarjetas (Copiar)	272
Copiar todas las imágenes (Copiar todo)	274
Eliminar imágenes (Borrar)	275
Eliminar todas las imágenes (Borrar Todo)	276
Selección de imágenes para compartir (Orden de compartir).....	277
Retirar la orden de compartir de todas las imágenes (Reiniciar orden de compartir)	278
Seleccionar múltiples imágenes (O ⁺ /Selec. copia/Borrar Selec./Orden comp. selecc.)	279
Añadir audio a imágenes (🎧)	281
Giro automático de las fotografías con orientación de retrato para su reproducción (📷)	283
Retocar imágenes (Edición)	284
Retocar imágenes RAW (Edición RAW).....	284
Retocar imágenes JPEG (Edición JPEG)	287
Combinar imágenes (Combinar Imagen)	289
Selección de imágenes para impresión (🖨️—DPOF)	291
3 Grabar y ver vídeos	293
3-1 Grabación y reproducción básicas	294
Introducción a la grabación de vídeos.....	294
Grabación de vídeos	295
Sosteniendo la cámara.....	295
Grabación de vídeos con la pantalla táctil.....	295
Fotografía a distancia	297
Opciones de pantalla táctil	298
Zoom de enfoque (📷).....	298
Usar el visor.....	299
Ver vídeos	300
Volumen de reproducción.....	301
Ver vídeos de más de 4 GB en tamaño.....	301
Elegir una tarjeta de memoria	302
Reproducción usando controles táctiles.....	303
3-2 Ajustes de disparo	304
Botón directo	305
Controles táctiles (Controles silenciosos)	306
El Panel Super Control LV.....	309
Usar Controles Live.....	312
Usar los menús	314
3-3 Configuración relacionada con la tarjeta	316
Elegir una tarjeta para vídeos (📷 Guardar ranura).....	316
Selección de ranura de almacenamiento	318
Selección de carpetas de almacenamiento (Asign Guardar carp).....	319





3-4	Configuración del archivo de vídeo	321
	Tamaño, velocidad y compresión de fotogramas ()	321
	Códigos de tiempo (Ajustes cód. tiempo).....	324
3-5	Pantallas del visor y el monitor	326
	Elección de la información que se muestra.....	327
	Opciones de selección de pantalla (Cambio auto visor)	328
	La pantalla de disparo.....	329
	Restaurar la configuración predeterminada (Rest.)	331
3-6	Opciones de grabación de vídeo	332
	Elegir un modo de exposición (Modo )	332
	Dejar que la cámara elija la apertura y la velocidad de obturación (P: Programa AE)	334
	Elegir una apertura (A: Prioridad de Apertura AE)	335
	Elegir una velocidad de obturación (S: Prioridad de Obturador AE).....	336
	Elección de la apertura y la velocidad de obturación (M: Exposición manual).....	337
	Filmación de vídeos de alta velocidad ().....	339
	Filmación de vídeos a cámara lenta o rápida (Vídeos a cámara lenta y rápida)	342
3-7	Enfoque	345
	Modo de enfoque ( Modo AF).....	345
	Elección de un tipo de área de AF (Modo objetivo AF)	349
	Elegir un área de enfoque (Punto objetivo AF)	352
	Bloqueo de MF del objetivo (Mecanismo de enfoque manual)	355
	Desactivar el Bloqueo de MF (Bloqueo de MF).....	356
	Enfocar a una distancia predeterminada (MF preajustado)	357
	Prioridad de rostro AF	360
	Prioridad de rostro AF.....	361
	Sensibilidad de seguimiento C-AF ( Sensibilidad C-AF)	362
	Velocidad de enfoque C-AF ( Velocidad C-AF)	363
	Marco de zoom/Zoom de enfoque AF	364
3-8	Medición y exposición.....	367
	Ajustar Exposición (Compensación de Exposición).....	367
	Ajuste de sensibilidad ISO ( ISO)	369
	Control automático de sensibilidad ISO ( ISO Act. Auto.).....	372
	Bloqueo de la exposición (Bloqueo AE)	373
	Reducción del destello bajo iluminación LED (Escanear parpadeo )	374

3-9	Estabilización de imagen, color y calidad	376
	Reducción de la trepidación de la cámara (📷 Estabil Imag.)	376
	Opciones de estabilización de imagen (📷 Nivel IS)	378
	Opciones de reducción de ruido alto ISO (📷 Filtro Ruido)	379
	Ajuste el tono (📷 BB).....	380
	Preservar los colores cálidos (📷 ^{WB} AUTO Mant. color cálido).....	383
	Compensación del balance de blancos (📷 Compensación del balance de blancos).....	384
	Ajuste del balance de blancos (📷 Todas ^{WBZ}).....	385
	Medición del balance de blancos (Balance de blancos de un toque 📷/📷/📷/📷).....	386
	Mejora de la imagen (Modo Fotografía).....	388
	Elegir un modo de color de la imagen	390
	Creación de modos de color de la imagen personalizados (📷 Modo de imagen personalizado)	392
	Control de luces y sombras (📷 Modo Fotografía)	393
	Opciones de previsualización del control de imagen para vídeos (📷 Asistente Visión).....	395
	Ajuste de la nitidez (Nitidez).....	396
	Ajustar Contraste (Contraste).....	397
	Ajuste de la intensidad (Saturación).....	398
	Ajuste del sombreado (Gradación).....	399
	Filtros de color para la fotografía en blanco y negro (Filtro de color)....	400
	Tintes monocromáticos (Color monocromático).....	401
	Ajuste de los efectos de i-Enhance (Efecto)	402
	Selección de curva de tonos (Control de luces y sombras)	403
	Tono y saturación (Generador Color).....	405
	Efectos “Ausencia de color” (Color Parcial)	407
3-10	Efectos	408
	Zoom electrónico (📷 Veloc. zoom electr.).....	408
	Ajustar el Zoom Durante la Filmación (Vídeo 📷)	409
	Grabar con zoom de alta potencia (Teleconvertidor digital).....	411
3-11	Grabación de audio	412
	Opciones de grabación de sonido (Vídeo 📷).....	413
	Uso de la grabadora IC Olympus LS-100	415
3-12	Personalizar los controles de la cámara	417
	Asignar funciones a botones (📷 Función Botón).....	417
	Elegir una función para el botón disparador (📷 Función de disparo).....	423
	Asignación de funciones a los diales delantero y trasero (📷 Función Dial).....	424
	Personalización de la palanca Fn (Función palanca 📷 Fn)	426

3-13	Ajustes de pantalla	428
	Visualización de controles en pantalla (Ajustes de control ).....	428
	Indicadores de disparo (Ajustes Info de )	429
	Opciones de visualización del nivel de batería ( Mostrar patrón).....	431
3-14	Dispositivos HDMI	432
	Salida HDMI ( Salida HDMI)	432
	Opciones de visualización con pantalla externa (HDMI).....	434
3-15	Trabajar con vídeos guardados	436
	Selección de la Información Visualizada.....	436
	La Pantalla de Información de Reproducción de Vídeos	437
	Encontrar vídeos rápidamente (Reproducción del índice y calendario)	438
	Protección de vídeos ().....	439
	Retirar la protección de todas las imágenes (Reset Segur).....	440
	Copiar imágenes entre tarjetas (Copiar)	441
	Copiar todas las imágenes (Copiar todo).....	443
	Eliminar imágenes (Borrar)	444
	Eliminar todas las imágenes (Borrar Todo)	445
	Seleccionar vídeos para compartir (Orden de compartir)	446
	Retirar la marca para compartir de todas las imágenes (Reiniciar orden de compartir)	447
	Seleccionar múltiples imágenes ( /Selec. copia/Borrar Selec./Orden comp. selecc.)	448
	Editar vídeos (Edic. vídeo)	450
	Recortar vídeos (Recortar vídeos)	450
	Extraer fotos de vídeos (Captura imag. en vídeo).....	451
4	Personalizar la cámara.....	453
4-1	Configuración básica de la cámara ( menú de configuración).....	454
	Formateo de tarjetas de memoria y eliminación de todas las fotos y vídeos (Config. Tarj.).....	454
	Configuración del reloj de la cámara (Ajustes de ).....	455
	Elegir un idioma ( Idioma)	455
	Brillo y tono del monitor ()	456
	Tiempo de visualización posterior al disparo (Visual Imag.)	456
	Opciones de LAN inalámbrica (Ajustes de Wi-Fi/Bluetooth)	457
	Visualización de la versión de firmware (Firmware).....	457
4-2	Modos de disparo personalizados	458
	Guardar ajustes en el dial de modo (Asignar al modo personalizado).....	458
	Uso de modos personalizados (C1/C2/C3/C4).....	460

4-3	Personalización de botones y diales	462
	Asignación de funciones a los botones ( Función Botón)	463
	Opciones de botón multifunción (Multifunción)	470
	Asignación de funciones a los diales delantero y trasero ( Función Dial)	473
	Personalización de la palanca Fn (Función palanca  Fn)	475
4-4	“Mi Menú”	477
	Crear un menú personalizado (Mi Menú)	477
4-5	Personalizar las funciones de la cámara	480
	Elementos relacionados con el enfoque (Menú personalizados A1 , A2 , A3 , y A4)	480
	Elementos relacionados con el control (Menús personalizados B1 y B2)	498
	Elementos relacionados con el disparo (Menús personalizados C1 y C2)	505
	Elementos relacionados con la visualización, el sonido y la conexión (Menú personalizado D1 , D2 , D3 , y D4)	513
	Elementos relacionados con la exposición (Menú personalizado E1 , E2 , y E3)	530
	Elementos relacionados con Flash (Menú personalizado F)	539
	Calidad de imagen, balance de blancos y elementos relacionados con el color (Menú personalizado G)	542
	Elementos relacionados con el almacenamiento y la eliminación (Menú personalizado H1 y H2)	547
	Elementos relacionados con el visor (Menú personalizado I)	553
	Otras configuraciones personalizadas (Menú personalizado J1 , J2 , y J3)	558
5	Uso de los datos del sensor	567
5-1	Notas sobre los sensores de campo	568
	GPS: Precauciones de uso	568
	Antes de usar el GPS (Datos A-GPS)	569
	Actualización de datos A-GPS desde un smartphone	569
	Actualización de datos A-GPS desde un PC	569
5-2	Uso de los sensores de campo	570
	Registro de datos de ubicación (Reg. ubicación GPS)	570
	Registros del sensor de campo	571
	Registro de datos (Reg. sensor de campo)	571
	Visualización de datos del sensor (Ajustes de  /Info)	574
	Activación de la pantalla de datos del sensor	575
	Opciones de visualización de datos del sensor (Elevación/Temperatura)	578
	Opciones del GPS (Prioridad GPS)	579
5-3	Deshabilitar el GPS.	580













6	Conexión de la cámara a dispositivos externos	581
6-1	Tipos de conexión y software	582
	Precauciones para el uso de Wi-Fi y Bluetooth®	583
6-2	Conexión a smartphones a través de Wi-Fi.....	584
	Instalación de aplicaciones	585
	Conexión a smartphones (Ajustes de Wi-Fi/Bluetooth).....	586
	Preparación de la cámara (Disponibilidad).....	586
	Sincronizar la cámara y el smartphone	587
	Conexión cuando la cámara está apagada (Apagar en espera).....	590
	Copiar imágenes en el smartphone	592
	Descarga de imágenes seleccionadas con OI.Share	592
	Descarga automática.....	594
	Eliminación de la marca para compartir (Reiniciar orden de compartir)	595
	Fotografía Remota mediante smartphone.....	596
	Acceso a los registros del sensor de campo.....	597
	Finalizar la conexión.....	598
	Finalizar la conexión actual	598
	Desactivar Wi-Fi/ Bluetooth®	598
6-3	Conexión a ordenadores a través de Wi-Fi	600
	Instalación de software.....	601
	Preparación del ordenador (Windows).....	602
	Sincronización de la computadora con la cámara (Nuevo Enlace).....	603
	Ajuste de la configuración de Wi-Fi (Wi-Fi Conectar)	605
	Activación de Wi-Fi en la cámara (Ajustes de Wi-Fi/Bluetooth)	606
	Conexión a través de WPS (Conectar por WPS).....	607
	Conexión manual (Conexiones manuales).....	609
	Elegir una red de una lista (Conectar desde Lista puntos acceso)	612
	Transferir fotos a medida que se toman.....	614
	Finalizar la conexión.....	616
	Finalizar la conexión actual	616
	Desactivar Wi-Fi/ Bluetooth®	617
6-4	Configuración de red	618
	Cambio de contraseñas (Contraseña de conexión).....	618
	Restauración de las configuraciones predeterminadas de Wi-Fi/ Bluetooth® (Ajustes de restablecimiento).....	619
6-5	Conexión a ordenadores a través de USB	620
	Ordenadores compatibles	621
	Instalación de software.....	621
	Cargar imágenes a medida que se toman (	622
	Copiar imágenes en el ordenador (Guardado).....	624













6-6	Alimentación de la cámara a través de USB (carga USB)	625
6-7	Conexión a televisores o pantallas externas a través de HDMI	626
	Visualización de imágenes en un televisor (HDMI)	627
	Salida HDMI	627
	Conexión de la cámara a un televisor	629
	Uso de un control remoto de TV (Control HDMI)	630
7	Notas técnicas	631
7-1	Almacenamiento y mantenimiento	632
7-2	Solución de problemas	634
7-3	Advertencias y mensajes de error	637
7-4	Configuración predeterminada	640
	Controles live/Panel Super Control LV	640
	Los  Menús de disparo	642
	El  Menú de vídeo	643
	El  Menú de reproducción	645
	El  Menú de configuración	646
	Los  Menús personalizados	647
7-5	Capacidad de la tarjeta de memoria	654
7-6	Especificaciones	656
7-7	Gráfico del sistema	660
8	PRECAUCIONES DE SEGURIDAD	663
9	Índice	675

Índice de Prestaciones

Prestación	
Modo de disparo	93–110
Modo Personalizado	111, 460
Visualización de la Pantalla	83, 326
Visualización del Visor	83, 326
Funciones de Botones Directos	60, 305
Controles en vivo	68, 312
Panel Super Control LV	62, 309
Menú de disparo 1	
Modos Reinic. / Person.	91, 111, 331, 458, 460
Modo Fotografía	215, 388
	78, 82, 213, 543
Aspecto Imagen	233
Teleconvertidor digital	235, 411
/🔄/📷 (Modo de Funcionamiento)	151
Menú de disparo 2	
Horquillado	236
HDR	195
Exposición múltiple	246
Comp. trapecio	248
Antigolpes [📶]/Silenc. [📵]	160, 163
Disp. res. Alta	210
Disparo Live ND	197
Menú Vídeo	
Ajustes del modo	
Modo	332
Escanear parpadeo	374





Prestación	
Ajustes especificación	
	321, 339
M ISO Act. Auto.	372
Filtro Ruido	379
BB	380
Todas	385
Mant. color cálido	383
Modo Fotografía	393
Ajustes de AF/IS	
Modo AF	345
Velocidad C-AF	363
Sensibilidad C-AF	362
Estabil. Imag.	376
Nivel IS	378
Botón/Dial/Palanca	
Función Botón	417
Función Dial	424
Función palanca Fn	426
Función de disparo	423
Veloc. zoom electr.	408
Ajustes visualiz.	
Ajustes de control	428
Ajustes Info de	429
Ajustes cód. tiempo	324
Mostrar patrón	431
Asistente Visión	395
Vídeo	413
Salida HDMI	432







Prestación	
▶ Menú reproducción	
	283
Edición	284
Orden de impresión	291
Reset Segur	271, 440
Reiniciar orden de compartir	278, 447
Copiar todo	274, 443
 Wi-Fi Conectar	586
⚙ Menú personalizado	
A1 AF/MF	
 Modo AF	115
 AF+MF	481
 AEL/AFL	141
Escáner AF	146, 482
 Sensibilidad C-AF	145, 483
 C-AF Inicio desde centro	147, 483
 C-AF Prioridad central	148, 484
A2 AF/MF	
 Ajustes de [∴]Mode	485
Puntos Área AF	486
Teclado sujeto AF	486
[∴] Inicio	487
[∴] Ajustes pantalla selec.	488
[∴] Ajustes modo objetivo	125, 488
 Vincul. a orientación [∴]	489
A3 AF/MF	
Limitador AF	143, 490
Iluminador AF	490
 Prior. rostro	133 360, 491
 Seguim. del sujeto	149, 491
Ajuste enfoque AF	492

Prestación	
A4 AF/MF	
Distancia MF preaj.	129, 357, 494
Asist MF	495
Bloqueo de MF	128, 356, 496
Anillo Enfoque	496
Enfoque Bulb/Time	107, 497
Restablecer objetivo	497
B1 Botón/Dial/Palanca	
 Función Botón	463
 Botón Centrar	499
 Clave de dirección	499
 Función Dial	473, 500
Dirección Dial	500
Función palanca  Fn	475, 501
Palanca Fn/Palanca enc.	501
B2 Botón/Dial/Palanca	
 Veloc. zoom electr.	502
C-LOCK Ajustes	503
C1 Disparar//Estabilizador imagen	
Prior. al disparo S-AF	505
Prior. al disparo C-AF	505
Ajustes de  L	155, 506
Ajustes de  H	155, 507
Reducción parpadeo	190, 509
C2 Disparar//Estabilizador imagen	
 Estabil Imag.	176, 510
 Estabiliz. imagen	174, 511
Puls. a medias con IS	178, 511
Prio. Est. Objetivo	512

Prestación	
D1 Disp/■) /PC	
Ajustes de control	513
Ajustes de /Info	515
Opciones Modo Imagen	520
Ajustes de /♡	520
Ajustes func. múltiple	521
D2 Disp/■) /PC	
Extend. LV	200, 521
Modo Art Pantalla	522
Frecuencia	175, 522
Ajust. primer plano LV	139, 523
Ajuste predet.	523
Ajustes de	524
D3 Disp/■) /PC	
Ajustes de cuadrícula	524
Ajustes de peaking	525
Ajustes Histograma	526
Guía de modo	526
Asist. Selfie	527
D4 Disp/■) /PC	
■)	527
HDMI	434, 528, 627
Modo USB	529
E1 Exp/ISO/BULB/	
Pasos EV	530
Pasos ISO	530
ISO Act. Auto.	183, 531
ISO Autom	185, 531
Filtro Ruido	532
Proces. ISO baja	532
Reduc. Ruido	533

Prestación	
E2 Exp/ISO/BULB/	
Temp. Bulb/Time	533
Pantalla Bulb/Time	534
Bulb en directo	534
Time en directo	535
Ajustes de composición	110, 535
Escanear parpadeo	536
E3 Exp/ISO/BULB/	
Medición	186, 536
Lectura AEL	537
Fotómetro puntual [∴]	537
Cambio Exposición	538
F Pers.	
X-Sync.	260, 539
Límite Lento	261, 539
+	540
+Bal. Blanc.	540
Modo RC	541
G /BB/Color	
Establecimiento de	81, 542
Número píxeles	82, 543
Comp. Sombras	543
BB	544
Todas	545
Auto Mant. color cálido	205
Espac. Color	232

Prestación		
H1 Grabar/Borrar		
Ajustes ranura tarj.		547
Nom Fichero		548
Edit. Nom Archivo		548
Config. Ppp		549
Copyright		549
Ajustes info. objetivo		550
H2 Grabar/Borrar		
Borrado Rápido		551
RAW+JPEG Borrado		551
Prioridad Est.		552
I Visor electrónico		
Cambio auto visor		85, 328, 553
Ajuste de EVF		553
Estilo visor		554
Ajustes Info de 		555
Ajustes de cuadrícula EVF		556
 nivel intermedio		556
Visor óptico simulado		89, 557
I1  Utilidad		
Mapeo Píx.		558, 633
Tiempo pulsado		558
Ajuste de nivel		559
Ajustes pantalla táctil		559
Menú Recordar		560
Compensa ojo de pez		250, 560

Prestación		
I2  Utilidad		
Ajustes de la batería		561
Backlit LCD		561
Modo reposo		562
Temporiz. apagado		562
Modo reposo rápido		563
I3  Utilidad		
Reg. ubicación GPS		570
Prioridad GPS		564, 579
Elevación/Temperatura		565, 578
Reg. sensor de campo		565, 571
Certificación		566
Y Menú Configuración		
Config. Tarj.		38, 276, 445, 454
Ajustes de 		455
		455
		456
Visual Imag.		90, 456
Ajustes de Wi-Fi/Bluetooth		457, 586, 607
Firmware		457
Mi Menú		477

Componentes de la Cámara

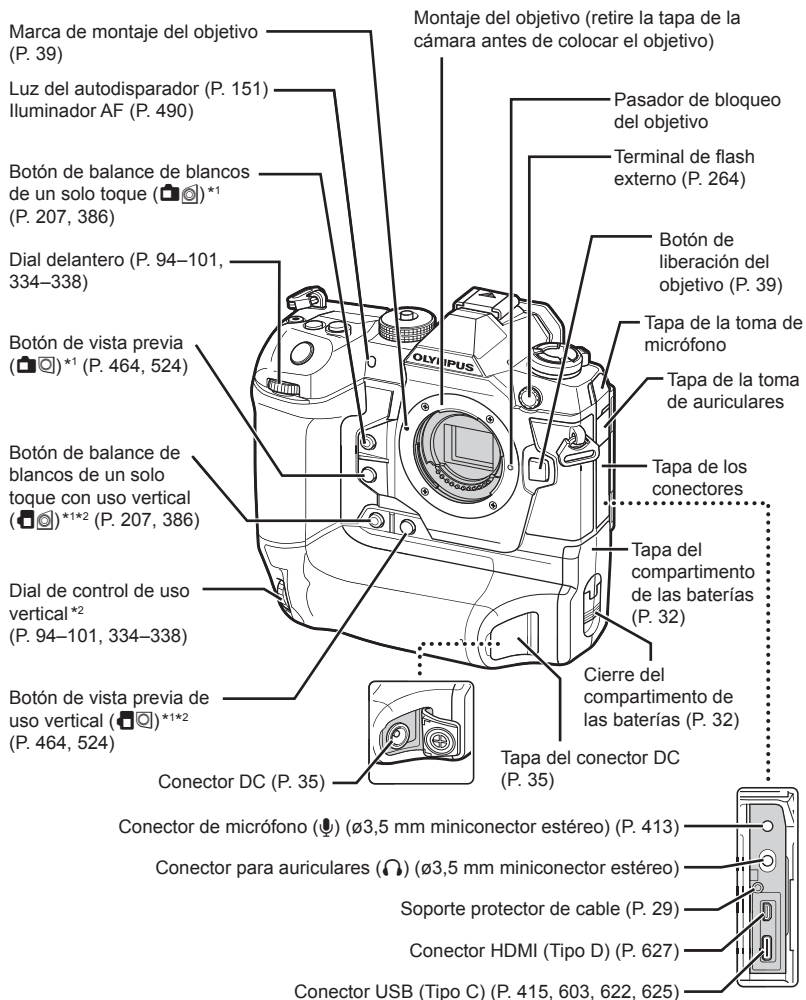

*1 Se pueden asignar otras funciones. 📷 "Asignación de funciones a los botones (📷 Función Botón)" (P. 463), "Asignar funciones a botones (📷 Función Botón)" (P. 417)

*2 Se utiliza cuando la cámara gira 90° para tomar fotografías en orientación vertical ("alta"). Realiza la misma función que la del equivalente a la orientación estándar (horizontal o "ancha").

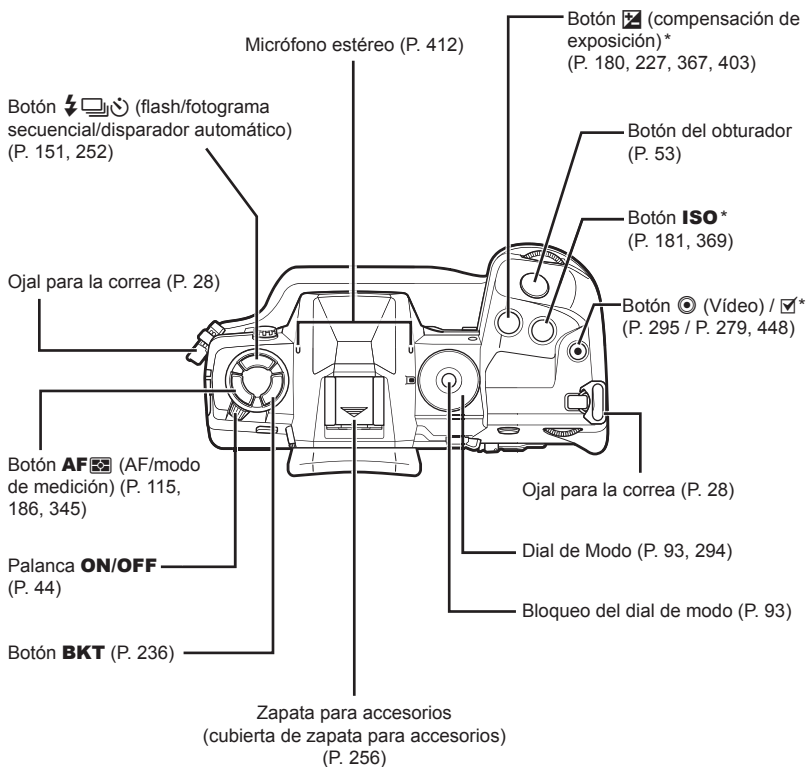

* Se pueden asignar otras funciones. "Asignación de funciones a los botones (Función Botón)" (P. 463), "Asignar funciones a botones (Función Botón)" (P. 417)

Botón **AEL/AFL** / **O-m** (proteger)*¹
(P. 141, 188, 373 / P. 270, 439)

Palanca **Fn** (P. 94–102, 334–338,
426, 475)

Botón **Fn***¹ (P. 417, 463)

Palanca de bloqueo
(P. 503)

Botón **WB** (balance de blancos) /
🔄 (compartir)*¹
(P. 202, 380 / P. 277, 446)

Botón **CARD** (selección de
tarjeta) (P. 75, 318)

Botón 🗑️ (borrar)
(P. 275, 444)

Botón **MENU**
(P. 66, 314)

Botón ▶️ (reproducción) (P. 56, 300)

Multiselector de uso vertical (⬆️/⬇️)*^{2*4}
(P. 120, 123, 137, 349, 352, 410)

Botón de uso vertical **AEL/AFL** /
O-m (proteger)*^{1*2}
(P. 141, 188, 373 / P. 270, 439)

Dial trasero para uso vertical*²
(P. 96–101, 334–338)

Dial trasero (P. 94–101, 334–338)

Selector múltiple (⬆️/⬇️)*⁴
(P. 120, 123, 137, 349, 352,
410)

Botón **INFO** (P. 84,
265, 436)

Indicador de
acceso a la
tarjeta

Cursor (⬆️ ⬇️ ⬅️)*³
(P. 56, 300)

Botón **OK** (P. 56, 62 66, 300)

- *¹ Se pueden asignar otras funciones. 🗑️ "Asignación de funciones a los botones (📷 Función Botón)" (P. 463), "Asignar funciones a botones (🔗 Función Botón)" (P. 417)
- *² Se utiliza cuando la cámara gira 90° para tomar fotografías en orientación vertical ("alta"). Realiza la misma función que la del equivalente a la orientación estándar (horizontal o "ancha").
- *³ Los botones de posición ▶️ y ▼ en el cursor se pueden asignar otras funciones. 🗑️ "Asignación de funciones a los botones (📷 Función Botón)" (P. 463), "Asignar funciones a botones (🔗 Función Botón)" (P. 417)
- *⁴ El multiselector está diseñado para usarse de dos maneras. Puede colocar ligeramente un dedo sobre el multiselector y hacer que pivote en la dirección que desee (⬆️). Asimismo puede pulsar el centro del multiselector como lo haría con un botón (⬆️).

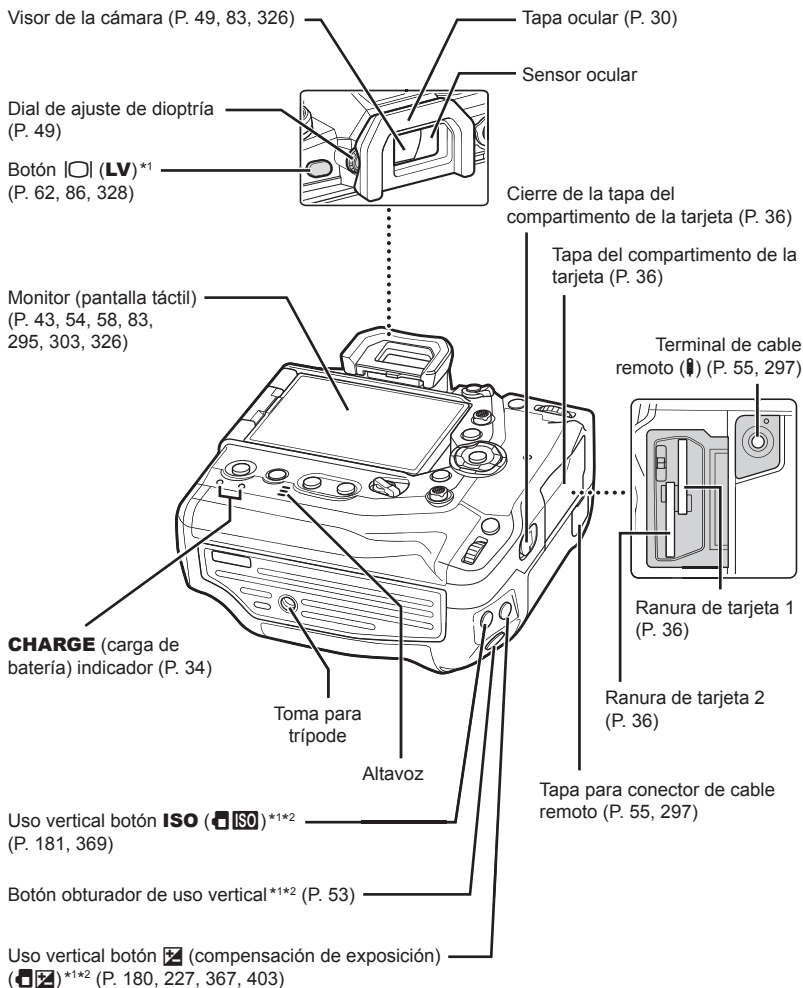

*1 Se pueden asignar otras funciones. [Function Assign] "Asignación de funciones a los botones (Función Botón)" (P. 463), "Asignar funciones a botones (Función Botón)" (P. 417)

*2 Se utiliza cuando la cámara gira 90° para tomar fotografías en orientación vertical ("alta"). Realiza la misma función que la del equivalente a la orientación estándar (horizontal o "ancha").

Contenido del paquete

En el momento de la compra, el embalaje contiene la cámara y los siguientes accesorios. Póngase en contacto con su distribuidor si comprueba que existe algún daño o falta algo.

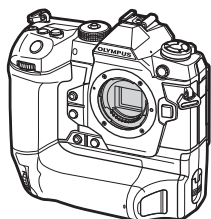

Cámara



Tapa de la cámara*1



EP-17 tapa ocular*1



Cubierta de zapata para accesorios*1

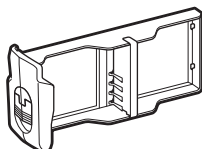

Cartucho de batería*1



Batería recargable de ion-litio BLH-1*2



Cargador BCH-1 para baterías de ion-litio*2



Clip para cable CC-1



Protector de cable CP-1

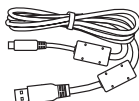

CB-USB11 cable USB



Correa



Manual Básico

- Tarjeta de garantía

*1 La tapa de la cámara, la tapa ocular, la tapa de la zapata y el cartucho de la batería se envían adjuntos o insertados en la cámara.

*2 La cámara viene con dos baterías recargables y dos cargadores de batería.

Antes de Comenzar

Consulte y Siga las Precauciones de Seguridad

Para evitar un funcionamiento incorrecto que provoque incendios u otros daños materiales o daños a usted o a terceros, lea "8 PRECAUCIONES DE SEGURIDAD" (P. 663) en su totalidad antes de utilizar la cámara.

Mientras utilice la cámara, consulte este manual para garantizar un funcionamiento seguro y correcto. Asegúrese de guardar el manual en un lugar seguro una vez que lo haya leído.

Olympus no se hace responsable de los posibles incumplimientos de las normativas locales derivadas del uso de este producto fuera del país o región de compra.

- El uso de estas características fuera del país o región de compra puede violar la normativa inalámbrica local; asegúrese de comprobarlo con las autoridades locales antes de usar la cámara. Olympus no asume ninguna responsabilidad por la negativa del usuario a cumplir con la normativa.

LAN inalámbrica, Bluetooth® y GPS

La cámara cuenta con una LAN inalámbrica, **Bluetooth®** y GPS integrados. El uso de estas funciones fuera del país o región de compra puede contravenir las regulaciones locales sobre redes inalámbricas; asegúrese de consultar con las autoridades locales antes de usarlas. Olympus no se hace responsable del incumplimiento por parte del usuario de las normativas locales.

Desactive la LAN inalámbrica, **Bluetooth®** y GPS en aquellas zonas donde su uso esté prohibido.  "5 Uso de los datos del sensor" (P. 567), "6 Conexión de la cámara a dispositivos externos" (P. 581)

■ Registro de Usuario

Visite el sitio web de OLYMPUS para obtener información sobre el registro de sus productos OLYMPUS.

MEMO

1

Preparativos

Consulte este capítulo tanto para tomar fotografías como para grabar vídeos.

1

Colocación de la Correa

- 1** Antes de colocar la correa, retire el extremo del lazo de sujeción y afloje la correa como se muestra.

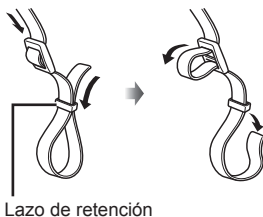

- 2** Introduzca el extremo de la correa a través del ojal de la correa y vuelva a pasar por el lazo de retención.



- 3** Introduzca el extremo de la correa a través de la hebilla y ajústela tal y como se muestra.

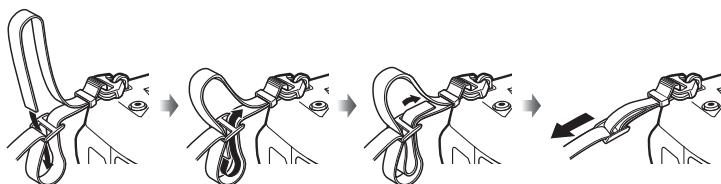

- Fije el otro extremo de la correa al otro orificio.
- Después de fijar la correa, tire firmemente de ella para asegurarse de que no se afloje.

Sujeción de Protectores de Cables

Conecte los protectores de cables suministrados cuando conecte los cables USB y HDMI suministrados. Esto evita desconexiones accidentales y daños en los conectores.

- 1 Montaje del cable protector en la cámara.

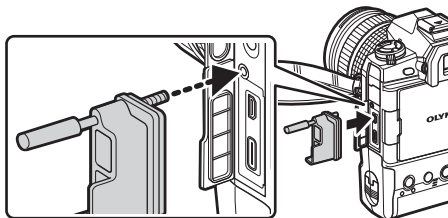

- 2 Apriete el tornillo.

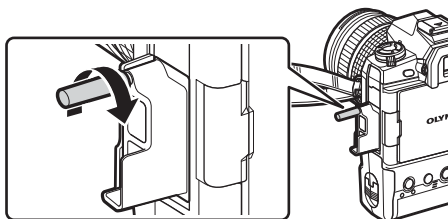

- 3 Sujete el clip del cable al cable y fíjelo a la correa.
 - El clip se fija a la hebilla.

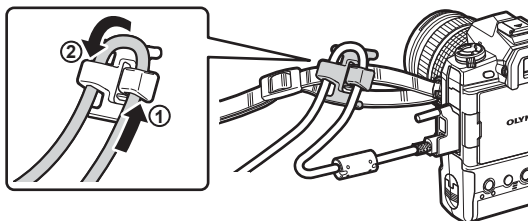

Extracción del ocular

El ocular se puede retirar del visor tal y como se muestra en la imagen.

- 1 Empuje hacia arriba tal como se muestra.

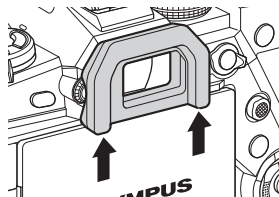

- 2 Para volver a colocar el ocular, deslízcelo directamente por las guías.

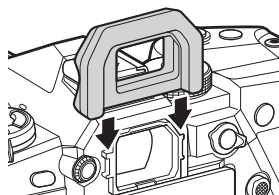

Introducción y Extracción de Baterías

La cámara se puede utilizar con hasta dos baterías a la vez. También se puede utilizar con una sola batería.

1 Cargue las baterías.

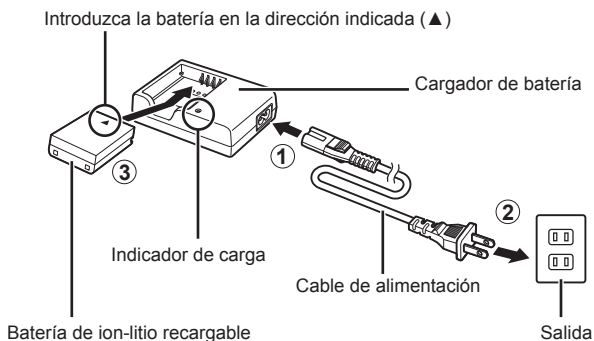

- Las baterías se cargan en aproximadamente 2 horas. El estado de carga se muestra de la siguiente manera:

Indicador de carga	Estado de carga	
Parpadea en ámbar una vez cada segundo	Cargando	<50% de carga
Parpadea en ámbar dos veces cada segundo		50–79% de carga
Parpadea en ámbar tres veces cada segundo		80–99% de carga
Se enciende en verde	Carga completada	
Parpadea en verde cinco veces cada segundo	Error de carga	

- Una vez completada la carga, desenchufe el cargador.
- Las baterías introducidas en la cámara se cargarán cuando la cámara se alimente con un adaptador de AC o se conecte a un dispositivo externo a través de USB.
■ “Carga a través de USB” (P. 34), “Adaptadores de AC Opcionales” (P. 35), “6-6 Alimentación de la cámara a través de USB (carga USB)” (P. 625)

2 Asegúrese de que la cámara esté apagada.

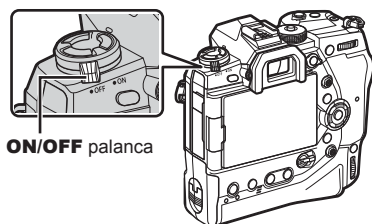

- 3** Desbloquee la tapa del compartimento de las baterías y retire el cartucho de la batería.

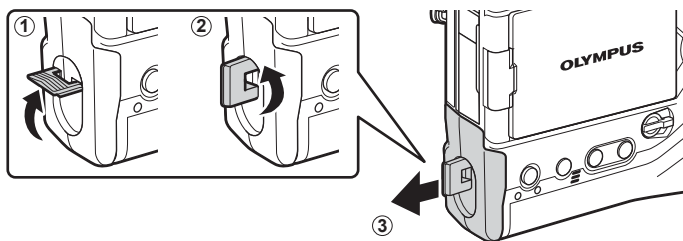

- 4** Introduzca las baterías en el cartucho de baterías.

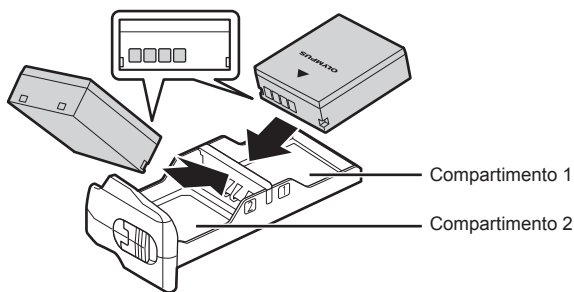

- 5** Introduzca el cartucho de la batería en la cámara y cierre la tapa del compartimento de la batería.

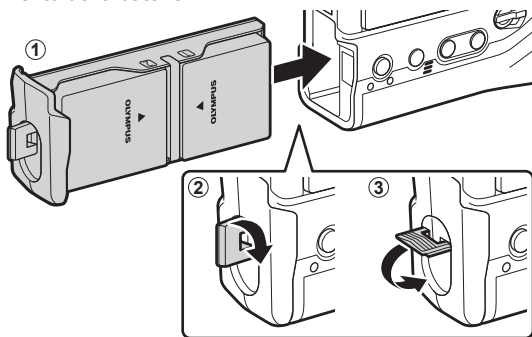

- Recomendamos que antes de utilizar la cámara durante períodos prolongados, prepare baterías de repuesto completamente cargadas para cambiarlas cuando se agoten las baterías actuales.
- Consulte “Baterías y Cargadores” (P. 33).
- El orden en el que se utilizan las baterías cuando se introducen dos baterías se puede elegir en los menús. [Ajustes de la batería] (P. 561)

■ ¿Cómo se quitan las baterías?

Para retirar las baterías del cartucho, deslice la batería hacia los conectores y después levántelas.

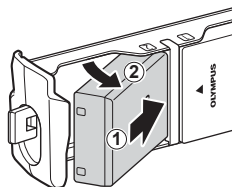

Baterías y Cargadores

- La cámara utiliza dos baterías de ion-litio recargables Olympus. Utilice únicamente baterías originales de la marca Olympus.
- El consumo de energía de la cámara varía mucho según las condiciones de uso.
- Las siguientes acciones provocarán un consumo de energía mucho mayor, incluso cuando no se toman fotografías o se graban vídeos:
 - Mantener el botón obturador presionado hasta la mitad para realizar repetidas operaciones de enfoque automático
 - Visualización de imágenes en el monitor durante períodos prolongados
 - Uso de Wi-Fi, **Bluetooth**® o GPS
 - Dejando la cámara conectada a un ordenador
- La cámara puede apagarse sin previo aviso cuando las baterías están agotadas.
- Las baterías no están completamente cargadas en el momento de la compra. Utilice un cargador de baterías para cargar las baterías antes del primer uso.
- Extraiga las baterías antes de guardar la cámara durante un mes o más. Dejar las baterías en la cámara durante períodos prolongados acorta su vida útil, lo que potencialmente las convierte en no utilizables.
- Los cargadores suministrados tardan aproximadamente dos horas en cargar las baterías suministradas.
- Utilice únicamente cargadores específicamente diseñados para su uso con las baterías suministradas. Del mismo modo, utilice únicamente baterías específicamente diseñadas para su uso con los cargadores suministrados.
- Las baterías incompatibles pueden explotar (o reventar) durante su uso.
- Siga las instrucciones de "PRECAUCIONES DE SEGURIDAD" (P. 664) al preparar las baterías usadas para su eliminación.

Uso del cargador en el extranjero

- El cargador puede utilizarse en la mayoría de tomas de corriente domésticas dentro del rango de 100V a 240V CA (50/60 Hz) en todo el mundo. Sin embargo, dependiendo del país o de la zona en la que se encuentre, la toma de corriente de CA de pared puede tener una forma distinta y el cargador puede requerir un adaptador de enchufe que se adecue a la toma de corriente.
- No utilice adaptadores de viaje comercialmente disponibles para cargar la cámara, ya que puede deteriorar su funcionamiento.

Uso de Fuentes de Alimentación Externas

Conexión a través de USB

Las baterías introducidas en la cámara se cargarán cuando ésta se conecte a un adaptador USB-AC, ordenador u otro dispositivo USB a través de un cable USB. Las baterías se cargan sólo cuando la cámara está apagada.

Los dispositivos que cumplen con el estándar Suministro de Energía USB (USB PD) también se pueden utilizar para alimentar la cámara.  "6-6 Alimentación de la cámara a través de USB (carga USB)" (P. 625)

■ Carga a través de USB

1 Asegúrese de que la cámara esté apagada.



2 Conecte la cámara al dispositivo externo a través de USB.

- Cuando conecte el cable USB, use el protector y el clip para cables suministrados para evitar dañar los conectores.  "Sujeción de Protectores de Cables" (P. 29)

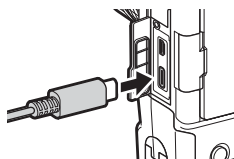

- Los indicadores de **CHARGE** se encienden durante la carga. Los tiempos de carga varían según la salida del dispositivo USB. Cada uno de los indicadores se apaga a medida que las baterías se van cargando por completo.
- Si sólo se introduce una batería, la cámara cargará la batería en cualquiera de las posiciones ocupadas.

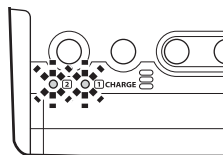

3 La carga finaliza cuando se enciende la cámara.

- Las baterías no se pueden cargar a través de USB cuando la cámara está encendida.
- Si se produce un error de carga, los indicadores **CHARGE** parpadearán. Desconecte y vuelva a conectar el cable USB.
- Se dispone de carga USB cuando la temperatura de la batería se encuentra entre 0 y 40 °C.



- Si se conecta a un adaptador de AC y a un dispositivo USB, la cámara sólo recibirá alimentación del adaptador de AC.
- El suministro de energía termina cuando las baterías están cargadas. Desconecte y vuelva a conectar el cable USB para reanudar la carga.
- Las baterías no se cargarán mientras la cámara esté apagada si las imágenes se están cargando a un smartphone a través de Wi-Fi (carga automática de fondo).  "Conexión cuando la cámara está apagada (Apagar en espera)" (P. 590)

■ Alimentación de la Cámara a través de USB

La cámara se puede alimentar con baterías móviles o dispositivos similares conectados a través de USB. Los dispositivos deben:

Estándar: Cumple con el estándar Suministro de Energía USB (USB PD)

Salida: Ser nominal para una salida de 9 V 3 A, 15 V 2 A, o 15 V 3 A

Para más información, véase “6-6 Alimentación de la cámara a través de USB (carga USB)” (P. 625).

Adaptadores de AC Opcionales

Mientras se encuentran insertadas en la cámara, las baterías pueden cargarse usando un adaptador opcional AC-5 AC (carga an bordo). Asimismo, puede usarse el adaptador AC para alimentar la cámara. Cuando está alimentada mediante un adaptador AC, esta puede emplearse incluso si no hay baterías insertadas. Use únicamente los adaptadores AC designado para su uso con la cámara. El cable de alimentación que se suministra con el adaptador AC no debe usarse con otros dispositivos.

1

1 Asegúrese de que la cámara esté apagada.

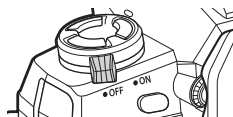

2 Abra la tapa del conector de DC.

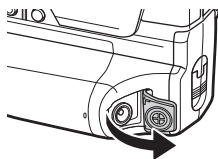

3 Conecte el AC-5 enchufando el conector de DC en el conector de DC de la cámara.

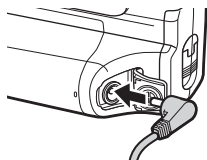

- Las baterías se cargarán mientras la cámara esté apagada.
- Cierre firmemente la tapa del conector de DC cuando el adaptador de AC no esté en uso.
- Si se introducen baterías en la cámara, los indicadores **CHARGE** se encienden mientras las baterías se cargan. Cada uno de los indicadores se apaga a medida que las baterías se van cargando por completo.
- Si sólo se introduce una batería, la cámara cargará la batería en cualquiera de las posiciones ocupadas.
- Puede cargar la cámara mediante el adaptador CA cuando la temperatura de la batería se encuentra entre 0 y 40 °C.



- Las baterías no se cargarán mientras la cámara esté apagada si las imágenes se están cargando a un smartphone a través de Wi-Fi (carga automática de fondo). “Conexión cuando la cámara está apagada (Apagar en espera)” (P. 590)

1-1 Introducción de Tarjetas de Memoria

La cámara utiliza tarjetas de memoria SD, SDHC o SDXC de terceros que cumplen con el estándar SD (Secure Digital). Consulte "Tarjetas de Memoria" (P. 37) antes de usarlas.

- 1** Asegúrese de que la cámara esté apagada.

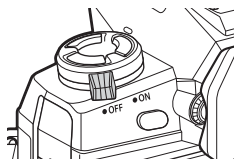

- 2** Gire el cierre de la cubierta del compartimento de la tarjeta tal y como se muestra (①, ②) y abra la cubierta del compartimento de la tarjeta (③).

- La cámara tiene dos ranuras para tarjetas de memoria.

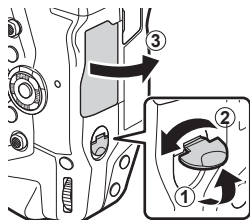

- 3** Deslice la tarjeta hasta que encaje en su sitio.

- Apague la cámara antes de introducir o extraer tarjetas de memoria.
- No intente introducir por la fuerza tarjetas dañadas o deformadas. De lo contrario, podrían producirse daños en las ranuras.

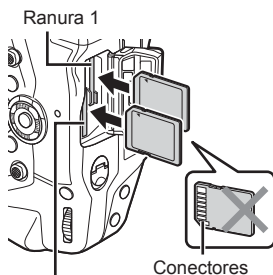

Ranura 2

- 4** Cierre la tapa del compartimento de la tarjeta.

- Presione la cubierta hasta que encaje en su sitio.
- Asegúrese de que la cubierta esté cerrada antes de utilizar la cámara.

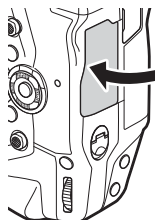

- Formatee las tarjetas de memoria de la cámara antes de usarlas por primera vez (P. 38).

■ Extracción de Tarjetas de Memoria

Pulse la tarjeta para expulsarla. La tarjeta puede ser extraída a mano.

- Nunca extraiga las baterías ni las tarjetas de memoria mientras la luz de acceso a la tarjeta de memoria esté encendida o aparezca el indicador de acceso a la tarjeta de memoria (P. 86, 88, 329, 330).

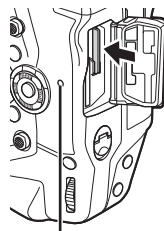

Indicador de acceso a la tarjeta

Utilización de Dos Tarjetas de Memoria

Cuando se introducen dos tarjetas de memoria, puede elegir cómo se utiliza cada tarjeta en función de sus necesidades.  [Ajustes ranura tarj.] (P. 547)

- Grabar sólo en una tarjeta seleccionada
- Grabar en una tarjeta seleccionada hasta que esté llena y, a continuación, grabar en la segunda tarjeta
- Grabar imágenes con diferentes tamaños o relaciones de compresión en diferentes tarjetas
- Grabar copias de cada imagen en ambas tarjetas

Para más información sobre la selección del papel de la tarjeta, véase "2-3 Configuración relacionada con la tarjeta" (P. 71).

Tarjetas de Memoria

Este manual se refiere a los dispositivos de almacenamiento como "tarjetas de memoria". La cámara utiliza tarjetas de memoria SD, SDHC o SDXC de terceros que cumplan con el estándar SD (Secure Digital). Visite la página web de Olympus para obtener la información más reciente.



- Utilice una tarjeta de memoria con una velocidad de Clase 10 o superior cuando grabe vídeos.
- Utilice una tarjeta de memoria con una velocidad de Clase UHS-II o UHS-I de 3 o superior durante:

Grabación de vídeos con [4K] o [C4K] seleccionado para   / Grabación de vídeos con [A-I] (All-Intra) seleccionado para la   velocidad binaria

  (P. 321)

- Algunos datos permanecen cuando se formatean las tarjetas de memoria o se borran las imágenes. Para proteger su información personal cuando se deshaga de las tarjetas de memoria, destruya la tarjeta o tome otras medidas para hacer que los datos sean irre recuperables.
- Las tarjetas de memoria SD están equipadas con un microinterruptor de protección contra escritura. No se pueden escribir datos en la tarjeta cuando el microinterruptor está en la posición "LOCK". Volver a colocar el microinterruptor en su posición original permite volver a escribir datos en la tarjeta.



Formateo de Tarjetas de Memoria (Config. Tarj.)

Utilice la cámara para formatear tarjetas de memoria recientemente adquiridas o tarjetas que se hayan utilizado en otra cámara, ordenador u otro dispositivo.

El formateo borra todos los datos de la tarjeta, incluidas las imágenes protegidas. Asegúrese de que la tarjeta no contenga archivos importantes antes de formatear.

Cuando se enciende por primera vez, la cámara mostrará un mensaje pidiéndole que configure los ajustes básicos; no formatee la tarjeta hasta que el proceso de configuración inicial haya finalizado.  “1-5 Configuración Inicial” (P. 45)

1 Presione el botón **MENU** para visualizar los menús.

- Para más información sobre el uso de los menús, véase “Usar los menús” (P. 66).

2 En el menú de configuración, seleccione [Config. Tarj.] y pulsar el botón **OK**.

- Si hay dos tarjetas de memoria introducidas, una en la ranura 1 y la otra en la ranura 2, se mostrarán las opciones [Seleccione la tarj. que config.]. Seleccione la ranura deseada y pulsar el botón **OK**.
- Si la tarjeta ya contiene datos, aparecerá un menú. Seleccione [Formatear] y pulsar el botón **OK**.

3 Seleccione [Sí] y pulse el botón **OK**.

- La cámara formateará la tarjeta.

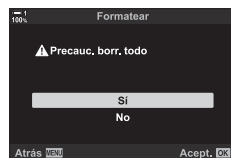

1-2 Colocación de los Objetivos

- 1 Asegúrese de que la cámara esté apagada.

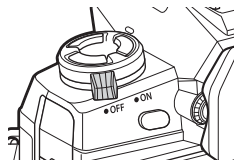

- 2 Retire la trasera del objetivo y la tapa del puerto para objetivos de la cámara.

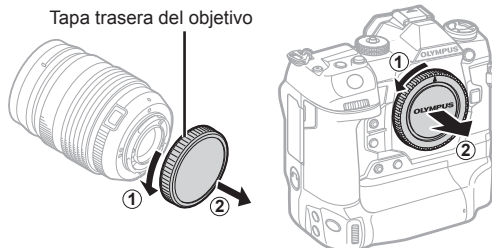

- 3 Alinee la marca de montaje (roja) del objetivo con la marca de montaje (roja) de la estructura de la cámara e inserte el objetivo en el puerto para objetivos de la cámara.



Marca de fijación del objetivo

- 4 Gire el objetivo tal y como se muestra hasta que encaje en su sitio.

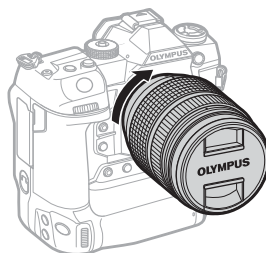

5 Retire la tapa frontal del objetivo.

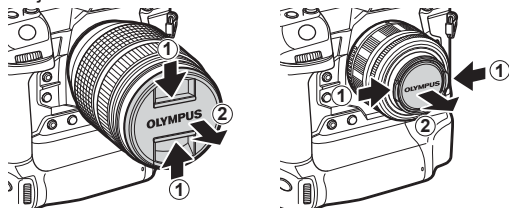

- Asegúrese de no presionar el botón de liberación del objetivo mientras lo coloca.
- No toque las partes internas de la cámara.

¿Cómo se extrae el objetivo?

1 Asegúrese de que la cámara esté apagada.

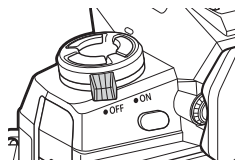

2 Mantenga pulsado el botón de liberación del objetivo y gírelo tal y como se muestra en la imagen.

Botón de liberación del objetivo

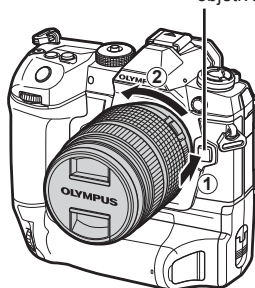

Objetivos con mecanismo de bloqueo de MF

El mecanismo de “Bloqueo de MF” (mecanismo de enfoque manual) en las lentes de bloqueo de MF se puede usar para cambiar entre enfoque automático y manual simplemente al volver a posicionar el anillo de enfoque.

- Compruebe la posición del acoplamiento MF antes de la toma de fotografías.
- Deslizando el anillo de enfoque a la posición AF/MF al final del objetivo se selecciona el enfoque automático, mientras que deslizándolo a la posición MF más cercana a la estructura de la cámara se selecciona el enfoque manual, independientemente del modo de enfoque elegido con la cámara.

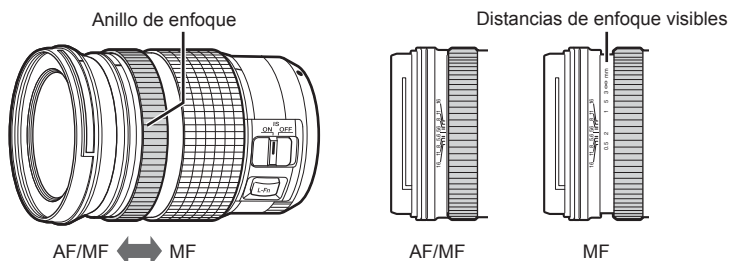

- Seleccionando [MF] o [PreMF] para el modo de enfoque en la cámara desactiva el enfoque automático incluso cuando el anillo de enfoque está en la posición AF/MF.

1

Objetivos Intercambiables



La cámara se puede utilizar con objetivos intercambiables destinados exclusivamente al sistema “Micro Four Thirds”, que se identifican por la presencia de la marca M.ZUIKO DIGITAL o por el logotipo que se muestra a la derecha.

También se pueden utilizar objetivos del sistema Four Thirds y OM. Se requiere un adaptador (disponible por separado).

- Para evitar que el polvo u otras materias extrañas entren en la cámara, mantenga la montura del objetivo apuntando hacia abajo cuando se retire el objetivo o la tapa de la cámara.
- No retire la tapa de la cámara ni cambie los objetivos en lugares con mucho polvo.
- No apunte el objetivo hacia el sol mientras esté montado en la cámara. La luz solar enfocada a través del objetivo podría causar un mal funcionamiento del producto o un incendio.
- Procure no perder la tapa de la cámara o la tapa trasera del objetivo.
- Para evitar que el polvo entre en la cámara, coloque la tapa de la cámara cuando el objetivo no esté en su lugar.

Compatibilidad de los Objetivos

Objetivos	Cámara	Compatible	AF	Medición
Objetivo del sistema Micro Four Thirds	Cámara del sistema Micro Four Thirds	Sí	Sí	Sí
Objetivo del sistema Four Thirds		Se necesita un adaptador de montaje	Sí*1	Sí
Objetivo del sistema OM		No	Sí*2	

*1 No está disponible durante la grabación de vídeos.

*2 No produce resultados precisos.

1-3 ¿Cómo se utiliza el monitor?

Gire el monitor para facilitar la visualización. El ángulo de la pantalla se puede ajustar según las condiciones en el momento de la toma de fotografías.

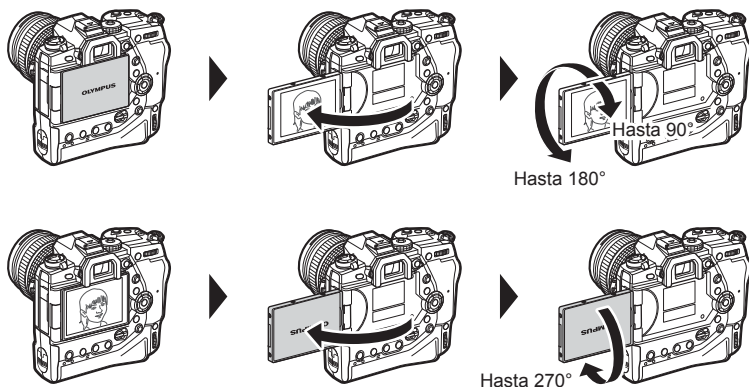

1

- Gire suavemente el monitor dentro de su rango de movimiento. Si se intenta girar el monitor más allá de los límites que se muestran a continuación, se podrían dañar los conectores.

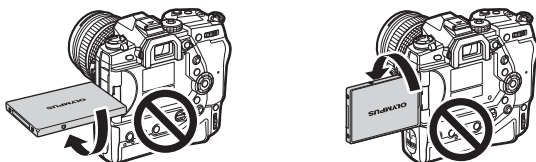

- La cámara puede configurarse para que muestre una imagen especular del objeto a través del objetivo o para que muestre automáticamente los objetivos de zoom electrónico hasta el final cuando el monitor se gira para autorretratos.  [Asist. Selfie] (P. 527)

1-4 ¿Cómo se enciende la cámara?

Gire el interruptor **ON/OFF** a **ON**.

- La cámara se encenderá y el monitor se iluminará.
- Para apagar la cámara, gire el interruptor a **OFF**.

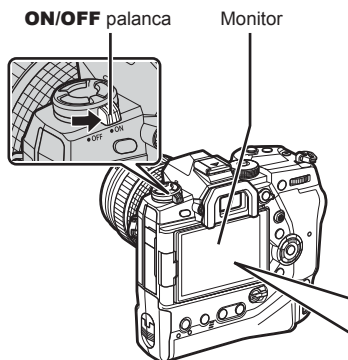

La Pantalla de Nivel de Batería

El nivel de la batería actual y el número del compartimento en la que está insertada se muestran en la pantalla. El nivel de la batería se muestra en 10 incrementos. El indicador parpadea en rojo cuando el nivel alcanza el 10%.



- La cámara puede requerir un tiempo adicional para encenderse cuando se selecciona [Enc.] (activado) para [Ajustes de Wi-Fi/Bluetooth] > [Apagar en espera]. “Conexión cuando la cámara está apagada (Apagar en espera)” (P. 590)

Modo de Espera

Si no se utilizan controles durante un período determinado, la cámara entrará automáticamente en modo de suspensión para reducir el agotamiento de las baterías. Esto se conoce como “modo de espera”.

- Cuando la cámara entra en el modo de espera, el monitor se apagará y la operatividad se suspenderá. Presionando el disparador o el botón se reactiva la cámara.
- Si no se realiza ninguna operación durante un período determinado después de que la cámara entra en el modo de espera, la cámara se apagará automáticamente. La cámara puede reactivarse encendiéndola de nuevo.
- La cámara puede requerir un tiempo adicional para recuperarse del modo retardo cuando se selecciona [Enc.] (activado) para [Ajustes de Wi-Fi/Bluetooth] > [Apagar en espera]. “Conexión cuando la cámara está apagada (Apagar en espera)” (P. 590)
- El tiempo de espera antes de que la cámara se duerma o se apague automáticamente puede seleccionarse en el Menú personalizado. Con la configuración predeterminada, la cámara se dormirá después de un minuto y se apagará automáticamente después de cuatro horas. [Modo reposo] (P. 562), [Temporiz. apagado] (P. 562)

1-5 Configuración Inicial

Cuando se enciende por primera vez, la cámara le pedirá que elija un idioma y ajuste el reloj.

- La hora y la fecha actuales se guardan con cada fotografía tomada.
- Los nombres de los archivos incluyen la fecha actual. Asegúrese de ajustar el reloj antes de usar la cámara. Algunas funciones sólo están disponibles si el reloj está ajustado.

- 1** Cuando la cámara muestra un cuadro de diálogo de configuración que le pide que seleccione un idioma, pulsar el botón **OK**.

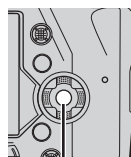
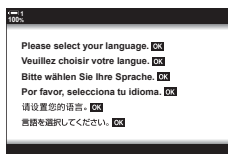

Botón **OK**

- 2** Seleccione el idioma deseado con el cursor (Δ ∇ \langle \triangleright) o con el dial delantero o trasero.

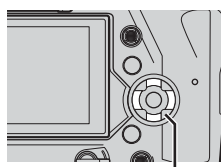



Teclas de control

- El diálogo de selección de idioma tiene dos páginas de opciones. Seleccione el idioma deseado con la función botones Δ ∇ \langle \triangleright o dial delantero o trasero.



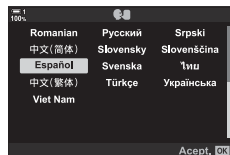

3 Después de seleccionar el idioma deseado, pulsar el botón **OK**.

- Si pulsa el botón del obturador antes de pulsar el botón **OK**, la cámara finalizará el modo de disparo y no se seleccionará ningún idioma. El diálogo de selección de idioma se puede mostrar apagando y encendiendo la cámara, después de lo cual puede repetir el proceso desde el Paso 1.
- El idioma se puede cambiar en cualquier momento desde el **Y** menú de configuración.  [] (P. 455)



4 Seleccione la hora y la fecha.

- Seleccione las posiciones mediante la función de botones **<D>**.
- Edite el elemento resaltado con los botones **Δ ∇**.
- El reloj se puede ajustar en cualquier momento desde el **Y** menú de configuración.  [Ajustes de ] (P. 455)
- Presione el botón **OK** cuando haya terminado la configuración.

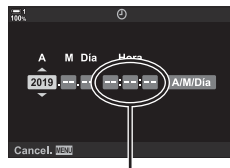



Reloj de 24 horas

5 Seleccione una zona horaria con la función de botones **Δ ∇** y pulsar el botón **OK**.

- Pulsar el botón **INFO** para activar o desactivar el horario de verano.

6 Pulsar el botón **OK** para configurar el reloj.

- Si se deja la cámara sin las baterías, es posible que se reinicie el reloj.
- Elija la frecuencia de refresco necesaria antes de grabar vídeos.  [ ] (P. 321)



- El reloj se puede actualizar automáticamente mediante GPS.  "Corrección del Reloj Utilizando GPS" (P. 48)

¿Qué hacer si no puede leer la pantalla?

Si ve caracteres desconocidos o palabras en otros idiomas, es posible que no haya seleccionado el idioma deseado. Siga los pasos que se indican a continuación para elegir otro idioma.

- 1 Pulsar el botón **MENU** para visualizar los menús.

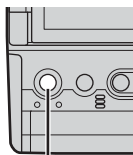

Botón **MENU**

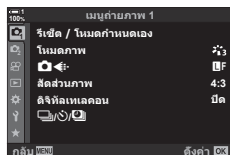

- 2 Seleccione la **↓** (configuración) pestaña utilizando **Δ**/**∇** en el cursor y pulse el botón **OK**.

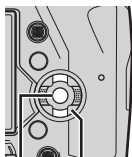

Teclas de control

Botón **OK**

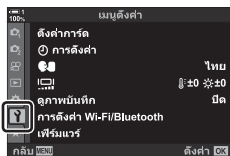

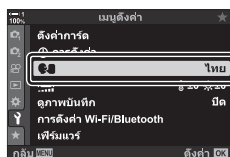

- 3 Seleccione [**☰**] utilizando los botones **Δ**/**∇** y pulse el botón **OK**.

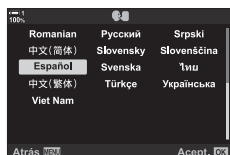

- 4 Seleccione el idioma deseado con los botones **Δ**/**∇**/**◀**/**▶** y pulse el botón **OK**.



Corrección del Reloj Utilizando GPS

El GPS puede utilizarse para corregir el reloj. La información de fecha y hora adquirida a través de GPS se utiliza para corregir automáticamente el reloj mientras la cámara está encendida. La zona horaria debe seleccionarse con antelación mediante la opción [Zona horaria].  “Elegir un idioma ( Idioma)” (P. 455)

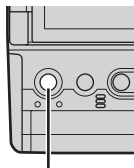

- 1 Pulsar el botón **MENU** para visualizar los menús.



Botón **MENU**



1

- 2 Seleccione la  (configuración) pestaña utilizando   en el cursor y pulse el botón **OK**.

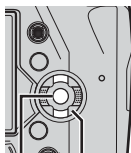



Teclas de control

Botón **OK**



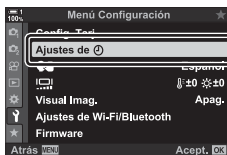

- 3 Seleccione [Ajustes de ] utilizando los botones   y pulse el botón **OK**.

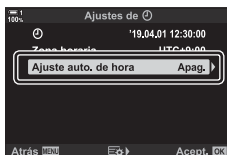

- 4 Seleccione [Ajuste auto. de hora] utilizando los botones   y pulse el botón **OK**.



- 5 Seleccione [Enc.] utilizando los botones   y pulse el botón **OK**.

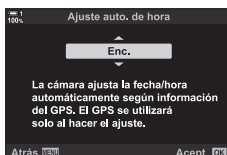

1-6 ¿Cómo se enfoca el visor?

En la configuración predeterminada, cuando se coloca el ojo en el visor, la pantalla se enciende automáticamente. Ajuste la dioptría del visor si la pantalla no está enfocada.

- Gire el dial dióptrico hasta que la pantalla del visor esté enfocada.
- El visor puede apagarse mientras ajusta el ángulo del monitor.
- La cámara se puede configurar para que no cambie automáticamente entre las pantallas del monitor y del visor.
🔗 [Cambio auto visor] (P. 553)

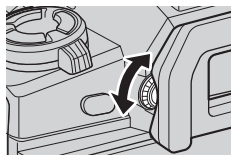

MEMO

2

Tomar y Visualizar Fotografías

Consulte este capítulo para obtener información sobre cómo utilizar la cámara para tomar fotografías. En este capítulo también se describen las funciones que se utilizarán al tomar y visualizar fotografías.

2-1 Fotografía y Reproducción Básica

Consulte esta sección para obtener información sobre fotografía básica y reproducción de grabaciones, lo cual le ayudará a comenzar a utilizar su cámara de inmediato. También proporciona información básica sobre temas como el uso de la pantalla táctil y el cambio de tarjetas de memoria.

2

Tomar Fotografías

Sosteniendo la cámara

Asegúrese de que sus dedos u otros objetos, como la correa de la cámara, no obstruyan el objetivo o el iluminador auxiliar AF.

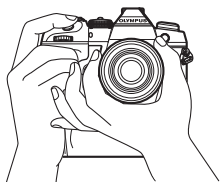

Orientación panorámica (amplia)

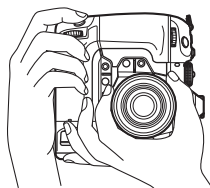

Orientación vertical (alta)

- Para evitar un funcionamiento no intencionado, puede bloquear los controles de la cámara utilizando la palanca de bloqueo. Puede elegir qué controles están bloqueados.

 [C-LOCK Ajustes] (P. 503)

Toma de Fotografías con el disparador

Encuadre al sujeto en el visor y tome fotos con el disparador. Componga la toma para posicionar el encuadre AF sobre el objeto y enfoque antes de tomar la fotografía.

1 Enfoque.

- Pulse el disparador a corta distancia de la primera parada (lo que se denomina “pulsar el botón del obturador a medio recorrido”). Aparecerá el indicador de enfoque (●) y se iluminará el objeto AF para el área de enfoque.

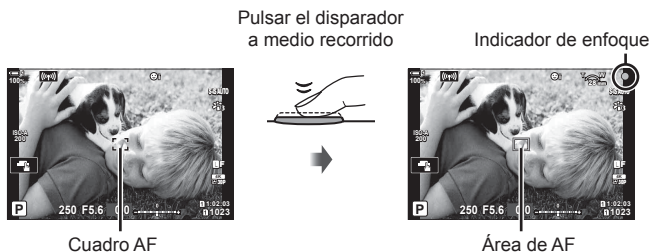

- Si la cámara no puede enfocar, el indicador de enfoque parpadeará.
- El encuadre AF varía según la opción elegida para el modo Área de AF. El modo AF-objetivo está predeterminado en [·] (una sola área). El área cubierta por el objeto AF se puede elegir en la pantalla de selección del objeto AF (P. 120). El cuadro AF no se muestra cuando **ALL** (todos los objetivos) se eligen para el modo de Área de AF.

2 Sacar la fotografía.

- Comenzando desde el punto medio, pulse el disparador el resto del recorrido (“pulse el disparador hasta el final”).
- El obturador se accionará y se tomará una fotografía.

Pulsar el Disparador hasta la Mitad o Hasta el Fondo

La cámara dispone de un disparador de dos posiciones. Presionar el botón a una distancia corta a la primera posición se denomina “presionar el disparador hasta la mitad”, mientras que presionarlo más hacia abajo a la segunda posición se denomina “presionar el disparador hasta el final”.



- La fotografía se mostrará para visualizarla en el monitor. Puede deshabilitar la visualización de imágenes luego de tomar fotografías o elegir el tiempo de visualización. [Visual Imag.] (P. 90).
- Pulsar el botón (reproducción) para ver las fotos tal y como se guardan en la tarjeta de memoria después de la toma de fotografías. Puede comprobar las imágenes incluso cuando la cámara graba un gran número de fotos tomadas durante una fotografía en ráfaga o similar. Algunas opciones de reproducción no están disponibles.



Toma de Fotografías con los Controles Táctiles

Encuadre una toma de fotografía en el monitor y pulse sobre el sujeto en la pantalla para enfocar y disparar. También puede utilizar los controles táctiles para posicionar o acercar el área de AF.

■ Opciones de Disparo Táctil

Toque  en el monitor para elegir una opción.

- La opción seleccionada cambia cada vez que se toca .

	Toque el objeto para enfocar y tomar una fotografía.
	El disparo táctil está desactivado.
	Toque para posicionar el área de AF y el enfoque. Puede cambiar el tamaño o la posición del encuadre AF con los dedos. Presione el botón de disparo para tomar fotografías.

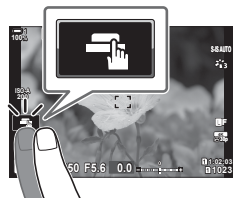



2

■ Enfoque Zoom ()

1 Toque su objeto.

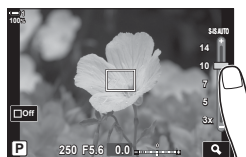
- Se muestra un área de AF.
- Ajuste el tamaño del área usando el control deslizante.
- Para ocultar el objetivo, toque .



2 Después de ajustar el tamaño del objeto con el control deslizante, toque  para acercar el objetivo.

- Mientras el zoom esté activo, puede deslizar el dedo para desplazar la pantalla.
- Para salir del zoom, toque .

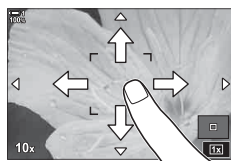

- Los controles táctiles no están disponibles en algunas circunstancias, que incluyen:
 - En la pantalla de medición del balance de blancos WB de un solo toque
 - Mientras se utilizan los botones o diales de la cámara
- No toque la pantalla con las uñas u objetos puntiagudos.
- Los controles táctiles pueden no funcionar como se espera si usa guantes o si el monitor está cubierto con una lámina protectora.



- Los controles táctiles se pueden desactivar.  [Ajustes pantalla táctil] (P. 559)

Fotografía Remota

Puede utilizar la fotografía remota al fotografiar escenas nocturnas, durante la fotografía macro o en otras situaciones en las que desee evitar el desenfoque de la cámara causada por el uso del botón del obturador. Puede utilizar un cable remoto RM-CB2 opcional o tomar imágenes de forma remota a través de una conexión inalámbrica utilizando la aplicación de smartphone OI.Share.

■ Usar un cable remoto

Abra la tapa del conector del cable remoto y conecte el cable remoto.

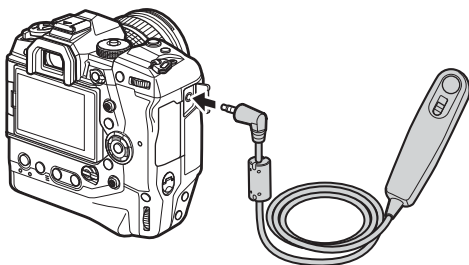



■ Usar OI.Share

Deberá configurar la cámara para que se conecte a un smartphone. Instale OI.Share en su smartphone antes de continuar. ➡ "6-2 Conexión a smartphones a través de Wi-Fi" (P. 584)

Visualización de Fotografías

Ver fotografías almacenadas en las tarjetas de memoria.

1 Pulse el botón .

- Se mostrará la imagen más reciente (reproducción de un solo fotograma).
- Utilice el selector múltiple () , dial delantero () , o  cursor para ver otras imágenes.
- Para regresar a la pantalla de disparo, presione el disparador hasta la mitad.



Reproducción de una sola imagen

Ver imagen anterior   Ver imagen siguiente

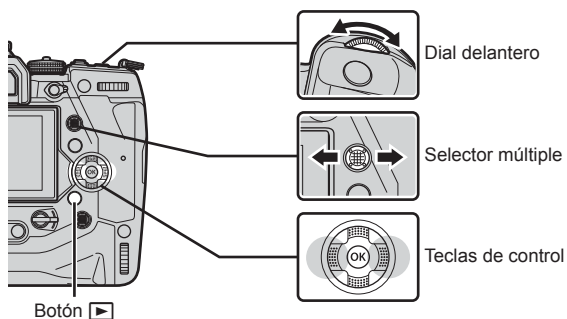



2

2 Gire el dial trasero () para recorrer las pantallas de reproducción.

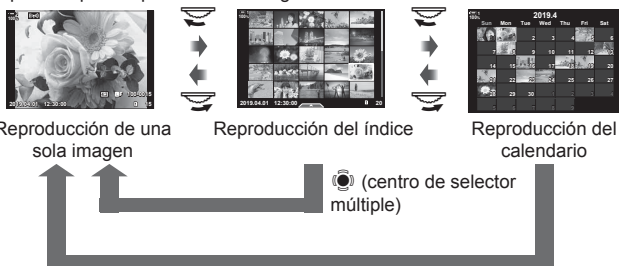
- Desplácese por las pantallas de la siguiente manera:



- Para volver a la reproducción de fotogramas simples desde la pantalla de reproducción índice, pulse el botón selector múltiple.
- Para volver a la reproducción de fotogramas simples desde la pantalla de reproducción de calendario, presione el botón **OK**.
- Utilice [Ajustes de /Info] (P. 515) > [Ajustes de ] en  Menú Personalizado **D1** para elegir el número de imágenes que se muestran en cada página de la pantalla de reproducción índice.

- 3** Pulse el botón del obturador hasta la mitad para finalizar la reproducción y salir a la pantalla de toma de fotografías.



- Pulsar el botón  (reproducción) para ver las fotos tal y como se guardan en la tarjeta de memoria después de la toma de fotografías. Puede comprobar las imágenes incluso cuando la cámara graba un gran número de fotos tomadas durante una ráfaga de disparo o similar. Algunas opciones de reproducción no están disponibles.

Elegir una tarjeta de memoria

Si se introducen dos tarjetas de memoria, puede cambiar de ver las imágenes de una tarjeta a ver las imágenes de la otra mientras se está reproduciendo.

- 1** Pulse el botón  para iniciar la reproducción.



- 2** Mantenga pulsado el botón **CARD** (selección de tarjeta) y gire el dial delantero o trasero para elegir una ranura para tarjeta, y luego suelte el botón **CARD**.

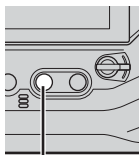

Botón **CARD**

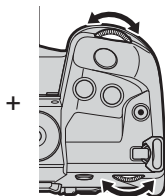



- El número de la ranura actualmente seleccionada se muestra en la pantalla de reproducción.



Ranura actual



- La cámara cambia automáticamente entre la última foto de la primera tarjeta de memoria y la primera foto de la segunda.



- Para elegir la tarjeta seleccionada para la reproducción cuando se presiona el botón , use [Ajustes ranura tarj.] (P. 547)
- También puede cambiar de tarjeta utilizando el botón . Mantenga pulsado el botón  y gire el dial delantero o trasero para cambiar de tarjeta mientras se está reproduciendo.

Ajuste del Volumen

Ajuste el volumen de reproducción para el sonido grabado con imágenes.

También puede añadir audio a las fotos después de la toma de fotografías.  
(P. 281)



- 1 Pulse el botón  para iniciar la reproducción.
- 2 Pulse Δ o ∇ en el teclado de flechas.
 - Pulse Δ para aumentar el volumen, ∇ para bajar.



Reproducción usando controles táctiles

Los controles táctiles se pueden utilizar para acercar y desplazar las imágenes y para desplazarse por las imágenes durante la reproducción.

2 ■ Reproducción de Fotogramas Simples

- 1 Pulse el botón  para iniciar la reproducción.
- 2 Toque el monitor y deslice su dedo hacia la izquierda o hacia la derecha.
 - Deslice hacia la izquierda para ver la siguiente imagen, hacia la derecha para ver la imagen anterior.
- 3 Vuelva a tocar el monitor.
 - Aparecerán un control  deslizante y un icono.
- 4 Arrastre el control deslizante hacia arriba o hacia abajo.
 - Arrastre el control deslizante hacia arriba para acercar la imagen y hacia abajo para alejarla.

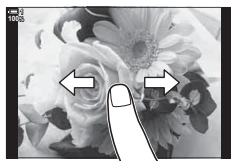

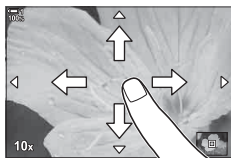

Control deslizante

- 5 Cuando se amplía la imagen, puede deslizar un dedo sobre la pantalla para desplazarse.
 - Toque ligeramente dos veces para ampliar a una ubicación seleccionada. Repita el proceso para alejar el zoom.
 - Los controles táctiles también están disponibles durante la reproducción índice. Deslice hacia arriba o hacia abajo para cambiar de página.



2-2 Ajustes de disparo

La cámara ofrece muchas funciones relacionadas con la fotografía. Dependiendo de la frecuencia con la que se utilicen, se puede acceder a las opciones mediante botones, iconos en la pantalla o menús que se pueden utilizar para realizar ajustes detallados.

Método	Descripción
Botones directos	Ajuste la configuración directamente con los botones, incluidos los que se enumeran a continuación. Las funciones de uso común se asignan a los botones para un acceso rápido durante la fotografía del visor. <ul style="list-style-type: none">• Los botones AF , WB, y  
Panel Super Control LV/ Panel Super Control	Elija entre una lista de ajustes que muestran el estado actual de la cámara. También puede ver la configuración actual de la cámara.
Controles en vivo	Ajuste la configuración mientras ve el sujeto en la pantalla.
Menús	Ajuste la configuración desde los menús que aparecen en el monitor.



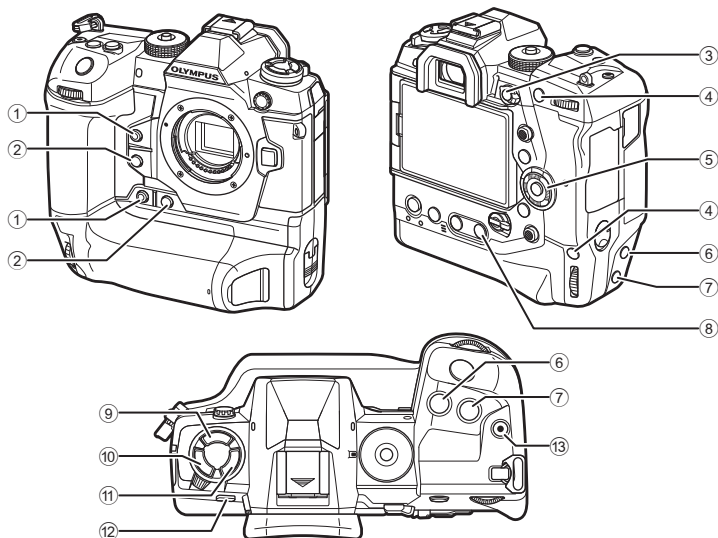

Botón directo

Las funciones fotográficas de uso frecuente se asignan a los botones. Estos se conocen como "botones directos". Se incluyen los botones que se enumeran a continuación, que se pueden utilizar para los ajustes de toma de fotografías básicos.

La cámara dispone de botones para tomas de fotografías enmarcadas en orientación "ancha" y otras que facilitan el uso de la cámara cuando se gira para tomar fotografías en orientación vertical ("alta"). A menos que se indique lo contrario, se puede utilizar cualquiera de los dos.



Botón directo	Función asignada	📖
① Botón *	Balance de blancos de un toque	207, 386
② Botón *	Vista previa	464
③ Botón Fn	[:::] (Selección de área de AF)	123
④ Botón AEL/AFL *	AEL/AFL	141, 188
⑤ Teclas de control	[:::] (Selección de área de AF)	123
⑥ Botón *	Compensación de exposición	180, 227
⑦ Botón ISO *	Sensibilidad ISO	181
⑧ Botón WB	Balance de blancos	202

Botón directo	Función asignada	
9 Botón 	Flash/disparo secuencial/temporizador	151
10 Botón AF 	Modo AF/medición	115, 186
11 Botón BKT	Horquillado	236
12 Botón  (LV)	Selección de pantalla (monitor/visor)	62, 83
13 Botón 	Grabación de vídeo	294

* También se asigna a un botón que se utiliza cuando se gira la cámara para tomar fotografías en orientación vertical (“alta”).  “Componentes de la Cámara” (P. 20)

1 Presione el botón deseado.

- La cámara mostrará opciones para la función elegida.





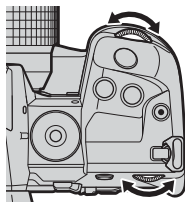

Opciones

2 Gire el dial delantero o trasero para seleccionar la opción deseada.



- Es posible que existan opciones adicionales para algunas funciones. En este caso, las opciones se pueden visualizar pulsando el botón **INFO**.
- También puede elegir un ajuste manteniendo pulsado el botón y girando el dial delantero o trasero. Suelte el botón para salir de la lista de opciones y volver a la pantalla de toma de fotografías.



- Para evitar un funcionamiento no intencionado, puede bloquear los controles de la cámara utilizando la palanca de bloqueo. Puede elegir qué controles están bloqueados.  [C-LOCK Ajustes] (P. 503)
- A los botones se les pueden asignar diferentes funciones.   Menú Personalizado **B1**  Función Botón] (P. 463)

El Panel Super Control/Panel Super Control LV

El Panel Super Control/LV enumera los ajustes de toma de fotografías y sus valores actuales. Utilice el Panel Super Control LV para encuadrar las tomas en el monitor ("vista en tiempo real"), y el Panel Super Control para encuadrar las tomas en el visor.

Las instrucciones de este manual son para el Panel Super Control LV.

- Pulsando el botón  (**LV**) durante la visualización en tiempo real se puede fotografiar el visor y se muestra el Panel Super Control LV en el monitor.



Visualización de fotografía en tiempo real

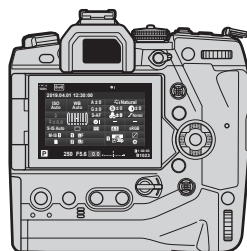

Fotografía del visor (el monitor se apaga mientras el visor está encendido)

Panel Super Control LV (Visualización de Fotografía en tiempo real)

Para visualizar el Panel Super Control LV en la pantalla, pulse el botón **OK** durante la visualización en tiempo real.



OK



Panel Super Control (Fotografía en el Visor)

Cuando encuadre a los sujetos en el visor, el Panel Super Control LV se mostrará en el monitor en todo momento.



OK



■ Utilizando el Panel Super Control/Panel Super Control LV

1 Presione el botón **OK**.

- Si pulsa el botón durante la visualización en tiempo real, el Panel Super Control LV se mostrará en el monitor.
- Se seleccionará la última configuración utilizada.

Cursor



2 Gire el dial trasero o toque para seleccionar una configuración en la pantalla.

- La configuración seleccionada será resaltada.
- También puede seleccionar los ajustes utilizando el selector múltiple o el cursor (Δ ∇ \triangleleft \triangleright).

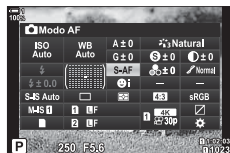

3 Gire el dial delantero para cambiar la configuración seleccionada.

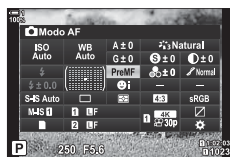

4 Presione el botón disparador hasta la mitad para aceptar la configuración actual y salir del Panel Super Control LV.

- Si está utilizando el Panel Super Control, el cursor desaparecerá y la configuración finalizará.

2

Opciones Adicionales

Al presionar el botón **OK** en el paso 2 se muestran las opciones para la configuración seleccionada. En algunos casos, se pueden ver opciones adicionales presionando el botón **INFO**.

Botón **INFO**

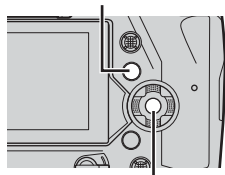

Botón **OK**



[📷 Estabil. Imag.]

- Los controles táctiles se pueden usar en lugar del botón **OK**. Toque ligeramente la configuración deseada dos veces para mostrar las opciones.

■ Ajustes Disponibles en el Panel Super Control/Panel Super Control LV

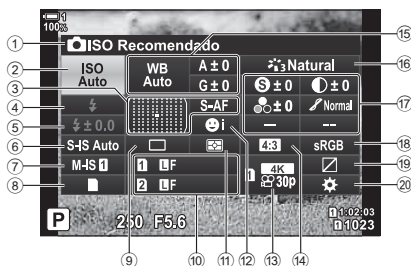

- | | | |
|---|--|--|
| ① Opción actualmente seleccionada | ⑫ Modo de medición P. 186 | ⑮ Modo de imagen P. 215 |
| ② Sensibilidad ISO P. 181 | ⑬ prioridad del rostro P. 133 | ⑯ Nitidez P. 220 |
| ③ modo AF P. 115 | ⑭ calidad de imagen *1 P. 321, 339 | ⑰ Contraste P. 221 |
| Modo de área de AF P. 120 | ⑮ Proporciones de la imagen P. 233 | ⑱ Saturación P. 222 |
| ④ Modo de flash P. 254 | ⑯ balance de blancos P. 202 | ⑳ Gradación del tono P. 223 |
| ⑤ Compensación del flash P. 259 | compensación del balance de blancos P. 206 | ① Filtro de color P. 224 |
| Salida de flash manual P. 257 | Temperatura del color *2 P. 202 | ② Tono P. 225 |
| ⑥ estabilización de imágenes P. 176 | | ③ Efecto P. 226 |
| ⑦ estabilización de imágenes *1 P. 376 | | ④ Color *3 P. 231 |
| ⑧ opciones de almacenamiento P. 72 | | ⑤ Color/Vívido *4 P. 229 |
| ⑨ Accionamiento (fotograma secuencial/
auto-temporizador) P. 151 | | Efecto *5 P. 226 |
| ⑩ calidad de imagen P. 78 | | ⑥ Espac. color P. 232 |
| ⑪ modo de medición P. 186 | | ⑦ Control de reflejos y sombras P. 227 |
| ⑫ prioridad del rostro P. 133 | | ⑧ Asignación de control P. 463 |
| ⑬ calidad de imagen *1 P. 321, 339 | | |
| ⑭ Proporciones de la imagen P. 233 | | |
| ⑮ balance de blancos P. 202 | | |
| compensación del balance de blancos P. 206 | | |
| Temperatura del color *2 P. 202 | | |

*1 Los ajustes indicados mediante “” (vídeo) son para la grabación de vídeos. Consulte “3 Grabar y ver vídeos” (P. 293).

*2 Se muestra cuando se selecciona CWB (balance de blancos personalizado) para el balance de blancos .

*3 Se muestra cuando se selecciona “Color Parcial”.

*4 Se muestra cuando se selecciona “Generador Color”.

*5 Se muestra cuando se selecciona un filtro artístico.

Usar los menús

Los elementos que no aparecen en los paneles de control se pueden encontrar en los menús, incluidos los elementos para configurar los parámetros de fotografiado y reproducción, así como personalizar la cámara para facilitar su uso.

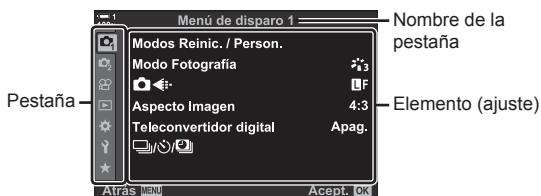

Pestaña	Nombre de la pestaña	Descripción
	Menú de disparo 1	Elementos relacionados con la fotografía. Prepare la cámara para el fotografiado o acceda a la configuración básica de la foto.
	Menú de disparo 2	Elementos relacionados con la fotografía. Configure los parámetros avanzados de fotos.
	Menú Vídeo *1	Elementos relacionados con la grabación de vídeos. Ajuste la configuración básica y personalizada.
	Menú reproducción	Elementos relacionados con la reproducción y el retoque.
	Menú personalizado	Elementos para personalizar la cámara.
	Menú Configuración	Elementos para configurar el reloj, elegir un idioma y similares.
	Mi Menú *2	Un menú personalizable que contiene solo los elementos que seleccione. “Crear un menú personalizable (Mi Menú)” (P. 477)

*1 El menú de vídeo es para la grabación de vídeos. Consulte “3 Grabar y ver vídeos” (P. 293).

*2 “Mi Menú” no contenga elementos en un inicio. Use “Mi Menú” para almacenar y organizar elementos de uso frecuente de otros menús. Seleccione elementos para agregar a “Mi Menú” desde los menús de la cámara (P. 477).

1 Pulse el botón **MENU** para visualizar los menús.



Presione el botón **MENU** para regresar a la pantalla anterior
Nombre de la pestaña

Presione el botón **OK** para seleccionar el elemento resaltado

- Las sugerencias de la herramienta se muestran durante aproximadamente 2 segundos después de seleccionar un elemento. Presione el botón **INFO** para ver u ocultar las sugerencias de las herramientas.

2 Seleccione una pestaña usando Δ ∇ en las teclas de control y presione el botón **OK**.

- Al seleccionar la pestaña del **Menú Personalizado** aparecen las pestañas del grupo. Seleccione una pestaña de grupo usando los botones Δ ∇ y presione el botón **OK** para seleccionar.



Pestañas de grupo

3 Seleccione un elemento con los botones Δ ∇ y pulse el botón **OK** para ver las opciones.



4 Seleccione las opciones usando los botones Δ ∇ y presione el botón **OK** para seleccionar.

- Presione el botón **MENU** varias veces para salir de los menús.
- Según el estado y la configuración de la cámara, algunos elementos pueden no estar disponibles. Los elementos que no están disponibles aparecen atenuados y no se pueden seleccionar.
- También puede navegar por los menús utilizando el selector múltiple o los diales delantero o trasero en lugar del cursor.

Usar Controles Live

El Control Live se usa para ver y ajustar la configuración durante la visualización en vivo. Los efectos de las configuraciones seleccionadas se pueden previsualizar en la pantalla de visualización en vivo. Los controles live están ocultos de forma predeterminada. Se puede acceder a ellos habilitando su visualización en los menús.



■ Visualización de Controles Live

1 Presione el botón **MENU** para visualizar los menús.

2 Seleccione la **⚙️** (menú personalizado) pestaña utilizando **△**/**▽** en el cursor y pulse el botón **OK**.

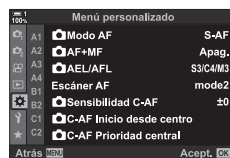

3 Seleccione la **D1 (Disp/■)/PC** pestaña utilizando los botones **△**/**▽** y pulse el botón **OK**.



4 Seleccione [Ajustes de control **📷**] con los botones **△**/**▽** y presione el botón **OK**.



5 Seleccione [Control Live] con los botones **△**/**▽** y presione el botón **OK**.

- Aparecerá una marca (✓) junto a [Control Live].
- Para salir de los menús, presione el botón **MENU** varias veces o presione el botón disparador hasta la mitad.

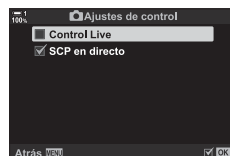

- 6 Presione el botón **OK** durante la visualización en vivo para visualizar el Panel Super Control LV.



- 7 Pulse el botón **INFO** para cambiar a la pantalla de control en tiempo real.

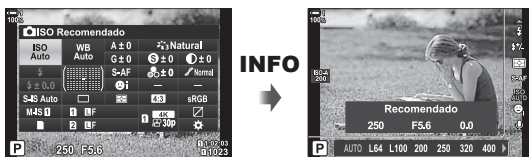

- Pulse el botón **INFO** de nuevo para volver al Panel Super Control LV.

2

■ Utilización de los Controles Live

- 1 Pulse el botón **OK** para ver los controles live.
- Para ocultar los controles live, pulse de nuevo el botón **OK**.



- 2 Seleccione una configuración usando Δ ∇ en las teclas de control, luego seleccione una opción usando los botones \triangleleft \triangleright y presione el botón **OK** para seleccionar.
- La configuración también se puede ajustar con los diales. Use el dial trasero para seleccionar una configuración y el dial delantero para elegir una opción.
 - La opción seleccionada se seleccionará automáticamente si no se realiza ninguna operación durante 8 segundos.

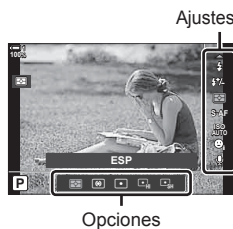

■ Controles Live disponible



📷 estabilización de imágenes P. 176	Modo de flash P. 254
Modo de imagen..... P. 215	Compensación del flash P. 259
📷 balance de blancos P. 202	Modo de medición P. 186
Accionamiento (fotograma secuencial/ auto-temporizador) P. 151	📷 Modo AF P. 115
Proporciones de la imagen..... P. 233	📷 Sensibilidad ISO..... P. 181
📷 calidad de imagen P. 78	☺ prioridad del rostro..... P. 133
📷 calidad de imagen* P. 321	🔊 audio de vídeo* P. 413

* Disponible durante la grabación de vídeos. 🗣️ “3 Grabar y ver vídeos” (P. 293)

2-3 Configuración relacionada con la tarjeta

La cámara se puede utilizar con hasta dos tarjetas de memoria simultáneamente. Esta sección describe la configuración relacionada con la tarjeta de memoria.

Los menús y paneles de control ofrecen opciones para elegir la forma de guardar los archivos cuando se introducen dos tarjetas de memoria. Por ejemplo, puede optar por guardar imágenes de diferentes tipos en diferentes tarjetas o cambiar automáticamente a la otra tarjeta cuando una tarjeta se llena.









Para obtener información sobre las tarjetas que se pueden usar para la fotografía fija, consulte "Tarjetas de Memoria" (P. 37).

Opciones de Almacenamiento

(Ajustes Guardar

Elija el modo en que la cámara almacena las imágenes cuando se introducen dos tarjetas de memoria.

- Se puede acceder a esta configuración a través de:
 - El Panel Super Control LV (P. 73)
 - Los menús (P. 73)
- La opción seleccionada para la calidad de imagen puede cambiar cuando se cambia la configuración o se extrae una tarjeta de memoria y se sustituye por una tarjeta que tenga espacio disponible. Compruebe la calidad de la fotografía antes de tomarla.

 Estándar	Las imágenes se graban en la tarjeta de memoria en la ranura seleccionada para [ Guardar ranura] (P. 74). La toma de fotografías finaliza cuando la tarjeta está llena.
 Cambio autom.	Las imágenes se graban en la tarjeta de memoria en la ranura seleccionada para [ Guardar ranura] (P. 74). Las imágenes se grabarán en la tarjeta sobrante cuando la tarjeta de la ranura seleccionada esté llena. Esta configuración automáticamente restablece el valor [Estándar] cuando solo se inserta una tarjeta de memoria.
 Dupl. Independ. ↓	Cada imagen se graba dos veces, una en cada uno de los dos formatos de calidad de imagen. Elija una calidad de imagen para cada ranura (P. 78). La toma de fotografías finaliza cuando cualquiera de las tarjetas está llena. La calidad de imagen se establece por separado para cada ranura; después de cambiar la opción seleccionada, compruebe el ajuste de calidad de imagen actual.
 Dupl. Independ. ↑	Cada imagen se graba dos veces, una en cada uno de los dos formatos de calidad de imagen. Elija una calidad de imagen para cada ranura (P. 78). La grabación continúa en la tarjeta en la ranura sobrante cuando cualquiera de las dos tarjetas se llena. La calidad de imagen se establece por separado para cada ranura; después de cambiar la opción seleccionada, compruebe el ajuste de calidad de imagen actual.
 Dupl. igual ↓	Cada imagen se graba dos veces, una en cada tarjeta, utilizando la opción actualmente seleccionada para la calidad de imagen. La toma de fotografías finaliza cuando cualquiera de las tarjetas está llena. Esta configuración automáticamente restablece el valor [Estándar] cuando solo se inserta una tarjeta de memoria.
 Dupl. igual ↑	Cada imagen se graba dos veces, una en cada tarjeta, utilizando la opción actualmente seleccionada para la calidad de imagen. La grabación continúa en la tarjeta en la ranura sobrante cuando cualquiera de las dos tarjetas se llena. Esta configuración automáticamente restablece el valor [Estándar] cuando solo se inserta una tarjeta de memoria.

■ Acceso a través del Panel Super Control LV



- 1 Seleccione [Ajustes Guardar - 2 Gire el dial delantero para elegir un ajuste.



 guardar configuración

- 3 Presione el botón disparador hasta la mitad para salir del Panel Super Control LV.
 - La calidad de la imagen puede cambiar dependiendo de la opción seleccionada. Compruebe la calidad de la fotografía antes de tomarla.

■ Acceso al Menú

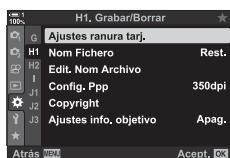

Seleccione una opción utilizando [Ajustes ranura tarjeta.] (P. 547) > [Ajustes Guardar  Menú Personalizado .



Botón **MENU** ➔  pestaña ➔  pestaña ➔ [Ajustes ranura tarjeta.] ➔ [Ajustes Guardar 
➔ Pulse  el cursor para ver las opciones ➔ Utilice los botones   para elegir una opción

Elegir una Tarjeta para las Fotografías

(📷 Guardar ranura)

Elija la tarjeta de memoria utilizada para almacenar fotografías cuando se introduzcan dos tarjetas de memoria. La selección de la tarjeta está disponible cuando  se selecciona (estándar)  o (cambio automático) en [Ajustes Guardar ].

- Se puede acceder a esta configuración a través de:
 - El Panel Super Control LV
 - Los menús

■ Acceso a través del Panel Super Control LV

1 Seleccione [Ajustes Guardar ] en el Panel Super Control LV y presione el botón **OK**.

- [Ajustes ranura tarj.] se mostrarán las opciones.

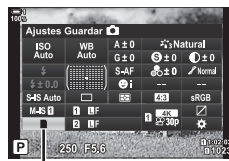

 guardar configuración

2 Resalte [ Guardar ranura] usando la tecla de flechas Δ ∇ y pulse el botón \triangleright .

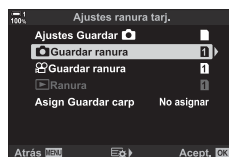

3 Seleccione una opción usando el dial trasero o los botones Δ ∇ .

[1]: Las fotografías se graban en la tarjeta en la Ranura 1.

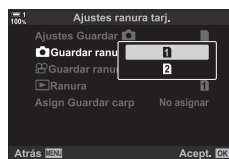

[2]: Las fotografías se graban en la tarjeta en la Ranura 2.



4 Presione el botón **OK** para seleccionar la opción seleccionada.

5 Presione el botón **MENU** varias veces para salir de los menús.

■ Acceso al Menú

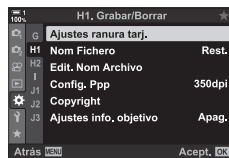

Seleccione una opción utilizando [Ajustes ranura tarj.] (P. 547) > [ Guardar ranura] en  Menú Personalizado **H1**.

- [Ajustes Guardar ] (P. 72) está disponible cuando [Estándar] o [Cambio autom.] está seleccionado.



Botón **MENU** \rightarrow  pestaña \rightarrow **H1** pestaña \rightarrow [Ajustes ranura tarj.] \rightarrow [ Guardar ranura] \rightarrow Pulse \triangleright el cursor para ver las opciones \rightarrow Utilice los botones Δ ∇ para elegir una opción

Selección de ranura de almacenamiento

Si se introducen dos tarjetas de memoria con  (estándar) o  (cambio automático) seleccionado para [Ajustes Guardar ], la tarjeta utilizada para almacenar imágenes se puede seleccionar con el botón **CARD** (tarjeta seleccionada).

- 1 Presione el botón **CARD**.
 - Se le pedirá que elija una ranura.

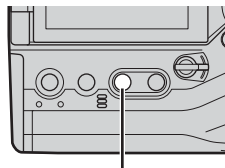

Botón **CARD**

- 2 Gire el dial delantero o trasero para elegir la ranura deseada.
 - [1]: Grabe imágenes en la tarjeta en la ranura 1.
 - [2]: Grabe imágenes en la tarjeta en la ranura 2.



2

- 3 Presione el botón **OK** para salir.
 - Se mostrará el icono de la tarjeta seleccionada.



 guardar configuración

Selección de carpetas de almacenamiento (Asign Guardar carp)

Elija la carpeta en la que se almacenarán las imágenes a partir de ese momento.

- Se puede acceder a esta configuración a través de:
 - El Panel Super Control LV
 - Los menús (P. 77)

Nueva carpeta	Crea una nueva carpeta como destino para las imágenes a partir de ese momento.
Carpeta existente	Elija una carpeta existente.

- No se puede crear una carpeta nueva si existe una carpeta con el mismo nombre en cualquiera de las dos tarjetas de memoria.

■ Acceso a través del Panel Super Control LV

1 Seleccione [Ajustes Guardar OK.

- Se mostrarán las opciones de [Ajustes ranura tarj.].



 guardar configuración

2 Seleccione [Asign Guardar carp] usando Δ ∇ en las teclas de control y presione el botón \blacktriangleright .

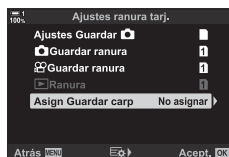

3 Seleccione [Asignar] usando los botones Δ ∇ y presione el botón **OK**.

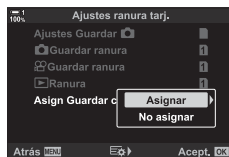

- 4 Seleccione una opción usando los botones Δ ∇ .
 [Nueva carpeta]: Seleccione el número de carpeta deseado y pulse el botón **OK**.
 [Carpeta existente]: Resalte una carpeta existente usando los botones Δ ∇ y pulse el botón **OK**. La cámara mostrará las dos primeras fotos y la última foto en la carpeta seleccionada.
- 5 Presione el botón **OK** para seleccionar la opción seleccionada.
- 6 Presione el botón **MENU** varias veces para salir de los menús.



■ Acceso al Menú

Elija una configuración utilizando [Ajustes ranura tarj.] (P. 547) > [Asign Guardar carp] en **MENÚ** personalizado **H1**.

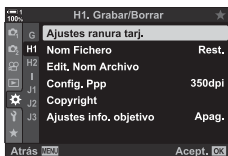

Botón **MENU** ➔ **MENÚ** pestaña ➔ **H1** pestaña ➔ [Ajustes ranura tarj.] ➔ [Asign Guardar carp] ➔ Pulse \triangleright el cursor para ver las opciones ➔ Utilice los botones Δ ∇ para elegir una opción

2-4 Calidad y Tamaño de Imagen

Elija la relación de compresión, el formato de archivo y el tamaño utilizado al guardar imágenes. Las opciones disponibles a través del Panel Super Control LV o de los controles live se pueden seleccionar en los menús.

2

Opciones de Tamaño de Imagen y Archivo de Fotografía



Elija la configuración de calidad de imagen que se utiliza cuando se guardan las fotografías. Al elegir una opción, tenga en cuenta cómo se utilizarán las fotografías: por ejemplo, ¿piensa procesarla en un ordenador o está pensada para cargarla en una página web?

- Se puede acceder a esta configuración a través de:
 - El Panel Super Control LV
 - Controles Live (P. 80)
 - Los menús (P. 79)

■ Acceso a través del Panel Super Control LV

1 En el Panel Super Control LV, seleccione la [📷⏏️] opción para la Ranura 1 (1) o Ranura 2 (2).

- Elija la opción utilizada para cada tarjeta cuando [Dupl. Independ. ↓] o [Dupl. Independ. ↑] se selecciona para [Ajustes Guardar 📷] (P. 72).

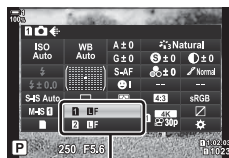

📷 calidad de imagen

2 Gire el dial delantero para elegir una opción.

- Elija entre las siguientes opciones. Las combinaciones de tamaño de imagen/compresión disponibles se pueden seleccionar en los menús. **U** **S** Menú Personalizado **G** > [Establecimiento de **←**] (P. 81)

Opción	Tamaño de imagen	Relación de compresión	Formato de archivo
U S F	5184 × 3888	SuperFino (1/2,7)	JPG
U F	5184 × 3888	Fino (1/4)	JPG
U N	5184 × 3888	Normal (1/8)	JPG
M N	3200 × 2400	Normal (1/8)	JPG
RAW	5184 × 3888	Compresión sin pérdidas	ORF
RAW+JPEG	RAW más la opción JPEG seleccionada anteriormente		

- Cuando [Estándar], [Dupl. igual **↓**], o [Dupl. igual **↑**], o [Cambio autom.] se selecciona para [Ajustes ranura tarj.] > [Ajustes Guardar **U**] Estándar (P. 547) en **S** Menú Personalizado **U**, la opción seleccionada se aplica a las tarjetas de ambas ranuras **1** y **2**.
- **50****M****F**, **25****M****F**, **50****M** Las opciones F+RAW y **25****M**F+RAW están disponibles cuando está activado el Disparo de Alta Resolución (P. 210).
- Al seleccionar Disparo de Alta Resolución se cambia la opción de calidad de imagen seleccionada; asegúrese de comprobar el ajuste de calidad de imagen antes de disparar.

3 Presione el botón disparador hasta la mitad para salir del Panel Super Control LV.

- La opción de calidad de imagen seleccionada puede cambiar si cambia la opción elegida para [Ajustes Guardar **U**] o se extrae una tarjeta de memoria y se sustituye por una tarjeta que tenga espacio disponible. En este sentido, la calidad de la imagen requerirá un reajuste cuando [Dupl. Independ. **↓**] o [Dupl. Independ. **↑**] está seleccionado.

■ Acceso al Menú

Seleccionar [**U** **←**] en **U** Menú de disparo 1.



Botón **MENU** → **U** pestaña → [**U** **←**] → Pulse **▷** el cursor para ver las opciones
→ Utilice los botones **△** **▽** para elegir una opción

■ Acceso a través de Controles Live

Seleccione [📷⏪] en los controles live y utilice ⏪ en el cursor para elegir una opción.



📷 calidad de imagen

- Para obtener información sobre la visualización de los controles Live, consulte “Usar Controles Live” (P. 68).
- Cuando [Dupl. Independ. ↓] o [Dupl. Independ. ↑] se selecciona para [Ajustes ranura tarj.] > [Ajustes Guardar 📷], puede seleccionar la calidad de imagen utilizada para las imágenes grabadas en la tarjeta de memoria en la Ranura 1.





• Las imágenes RAW consisten en datos de imagen no procesados a los que todavía no se han aplicado ajustes tales como la compensación de exposición y el balance de blancos. Sirven como datos sin procesar para las imágenes que se procesarán después de la toma de fotografías. Archivos de imagen RAW:

- Tiene la extensión “.orf”
- No se puede ver en otras cámaras
- Se puede ver en ordenadores con el software Olympus Workspace Digital Photo Managing
- Se puede guardar en formato JPEG usando la opción de retoque [Edición RAW] (P. 284) en los menús de la cámara.





Selección de Opciones Disponibles (Establecimiento de)

Elija las combinaciones de tamaño de imagen (medido en píxeles) y compresión (“calidad de imagen”) disponibles en el menú [] (P. 78).

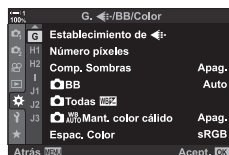
1 Presione el botón **MENU** para visualizar los menús.







2 Seleccionar  Menú Personalizado  (/BB/Color).



3 Seleccione [Establecimiento de ] utilizando   en el cursor y pulse el botón .

- Aparecerán las opciones de selección del tamaño de la imagen y de la relación de compresión.







4 Utilizando los botones  , seleccione el tamaño (en píxeles) o la relación de compresión para la configuración de calidad de imagen deseada ([1]–[4]) y, a continuación, utilice los botones   para elegir un valor.



Tamaño de la imagen
(en píxeles)

Relación de compresión

- Los siguientes tamaños y relaciones de compresión están disponibles. Los tamaños [] y [] las imágenes se pueden seleccionar desde un menú.

Tamaño de la imagen (píxeles)		Relación de compresión	
 (Grande)	5184 × 3888	SF (Súper Fino)	1/2,7
 (Medio)	3200 × 2400	F (Fino)	1/4
 (Pequeño)	1280 × 960	N (Normal)	1/8

5 Presione el botón **OK** para aceptar los nuevos valores.

-  Menú Personalizado  se mostrará en la pantalla.

6 Presione el botón **MENU** varias veces para salir de los menús.

Selección de Valores para [M] y [S] Tamaños (Número píxeles)

Elija el tamaño, en píxeles, de las opciones [M] (Middle) y [S] (Small) [📷👁️] (P. 78).

- El tamaño, en píxeles, de [M] y [S] se pueden seleccionar entre las siguientes opciones:

M iddle (mediano)	3200×2400, 1920×1440
S mall (pequeño)	1280×960, 1024×768

1 Presione el botón **MENU** para visualizar los menús.

2 Seleccionar **⚙️** Menú Personalizado **G** (👁️/BB/Color).

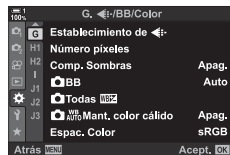

2 3 Seleccione [Número píxeles] utilizando Δ ∇ en el cursor y pulse el botón \triangleright .

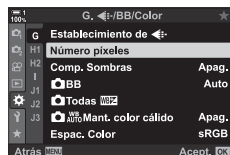

4 Seleccione [Middle] o [Small] utilizando los botones Δ ∇ y pulse el botón \triangleright .

- Se mostrarán las opciones.



5 Seleccione un tamaño utilizando los botones \triangleleft \triangleright y pulse el botón **OK**.

- Se mostrará el cuadro de diálogo ([Middle] o [Small]) de selección de tamaño.

6 Presione el botón **OK** para aceptar los nuevos valores.

- **⚙️** Menú Personalizado **G** se mostrará en la pantalla.

7 Presione el botón **MENU** varias veces para salir de los menús.

2-5 Pantalla del monitor y visor

Selección de Pantalla

La cámara utiliza un sensor ocular para alternar automáticamente entre las pantallas del monitor y del visor. La pantalla de visualización en vivo del monitor y el visor también muestran información sobre la configuración de la cámara. Las opciones están disponibles para controlar el cambio de pantalla y elegir la información que se muestra.

Encuadrar fotografías en la pantalla



Monitor



Coloque el ojo en el visor



Encuadrar fotografías en el visor

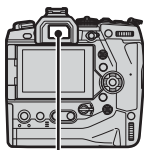

Visor



Live View en la pantalla de fotografiado del monitor



Al poner el ojo en el visor, se enciende el visor. El monitor se apaga mientras el visor está encendido.

- Pulsando el botón  (**LV**) se cambia la visualización en el monitor de Live View al Panel Super Control. Colocando el ojo en el visor se enciende el visor. La pantalla se apaga.

Botón  (**LV**)

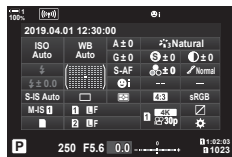
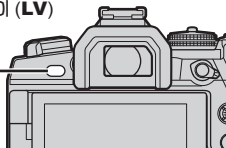

Monitor
(Panel Super Control)



- Las opciones del cambio del medio de visualización y de la visualización del visor están disponibles en los menús.  [Cambio auto visor] (P. 553), [Estilo visor] (P. 554)

Selección de la Información Visualizada

Presione el botón **INFO**.

- La información que se muestra cambia cada vez que se presione el botón **INFO**.

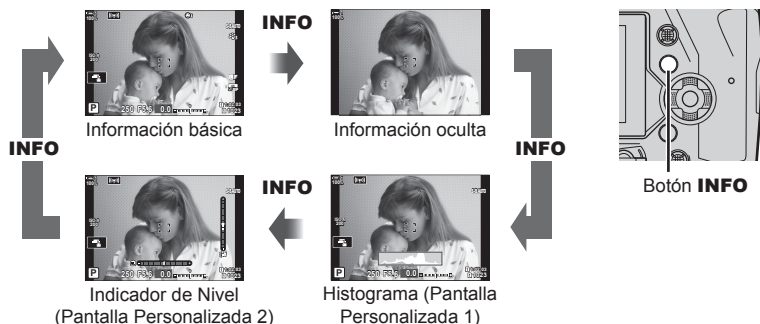

- Asimismo puede mantener pulsado el botón **INFO** y girar el dial delantero o trasero para elegir la información que se muestra. Se pueden cambiar las pantallas en cualquier dirección.



- Puede elegir los elementos que se muestran en las Pantallas Personalizadas 1 y 2. También puede mostrar datos del GPS y otros sensores. Utilice **Menú Personalizado D1** > [Ajustes de /Info] (P. 515) > [LV-Info] para seleccionar los elementos que se mostrarán en la vista en tiempo real, **Menú Personalizado I** > [Ajustes Info de] (P. 555) para seleccionar los elementos que se mostrarán en el visor.

■ Histogramas

Los histogramas grafican la distribución del brillo en una imagen. El eje horizontal muestra el brillo, el eje vertical el número de píxeles.

Durante la toma de fotografías, se muestran en rojo los píxeles más brillantes que el límite superior, en azul los píxeles más oscuros que el límite inferior, y en verde los píxeles de la zona de medición puntual. Puede seleccionar los límites superior e inferior. [Ajustes Histograma] (P. 526)

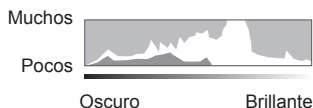

■ Luces y Sombras

Las luces y sombras, definidas según los límites superior e inferior de la visualización del histograma, se muestran en rojo y azul. Puede seleccionar los límites superior e inferior. [Ajustes Histograma] (P. 526)

■ El indicador de nivel

El indicador de nivel muestra la inclinación de la cámara. La inclinación se muestra en la barra vertical, envuelto por la barra horizontal.

- El indicador de nivel está diseñado solo como guía.
- Calibre el medidor si encuentra que ya no está realmente a punto o nivelado. [Ajuste de nivel] (P. 559)

Opciones de selección de pantalla (Cambio auto visor)

Ajuste la configuración para cambiar entre las pantallas del monitor y del visor.

■ Usando el botón (LV)

- 1 Mantenga presionado el botón .
 - Se mostrará el menú [Cambio auto visor].

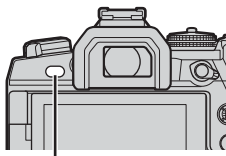

Botón 



- 2 Resalte una opción usando Δ ∇ en las teclas de control y presione el botón **OK**.

[Enc.]: La pantalla cambia al visor cuando coloca su ojo en el visor y en el monitor cuando retira su ojo. Durante la visualización en tiempo real, puede activar o desactivar la visualización en tiempo real pulsando el botón .

[Apag.]: Presione el botón  para alternar entre el monitor y el visor.

■ Acceso al menú

Ajuste la configuración con [Cambio auto visor] en

⚙ Menú Personalizado  (P. 553).

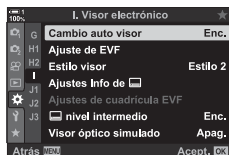

Botón **MENU** \rightarrow ⚙ pestaña \rightarrow  pestaña \rightarrow [Cambio auto visor] \rightarrow Pulse \triangleright el cursor para ver las opciones \rightarrow Utilice los botones Δ ∇ para elegir una opción

La pantalla de disparo

Los menús de la cámara se pueden utilizar para elegir la información que se muestra en el monitor y en el visor. [Ajustes de /Info] (P. 515), [Ajustes Info de] (P. 555)

Pantalla (Fotografía)

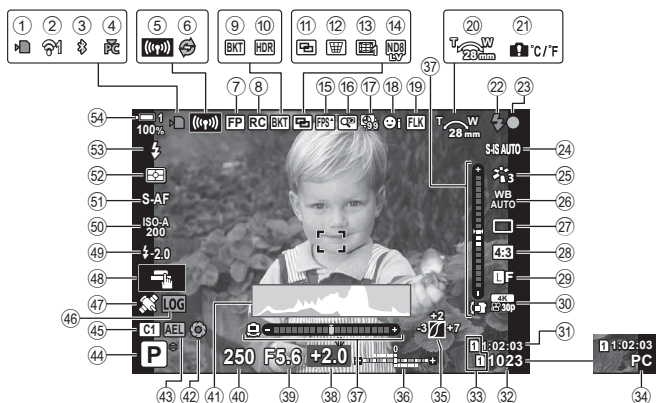

- | | |
|---|---|
| ① Indicador de acceso a la tarjeta de memoria..... P. 37 | ⑱ Prioridad de rostro/ojos..... P. 133 |
| ② Estado de la conexión LAN inalámbrica P. 584, 600 | ⑲ Fotografía sin parpadeo..... P. 190 |
| ③ Activar conexión Bluetooth ®..... P. 586 | ⑳ Dirección de zoom/longitud focal |
| ④ Activar conexión al ordenador (Wi-Fi)..... P. 600 | ㉑ Aviso interno de temperatura..... P. 639 |
| ⑤ Conexión LAN inalámbrica..... P. 592, 596, 597 | ㉒ Indicador de flash preparado..... P. 252 (parpadeo: carga en curso; fijo: carga completa) |
| ⑥ Modo Capture Pro P. 168 | ㉓ Indicador de enfoque..... P. 53 |
| ⑦ Flash súper FP P. 252 | ㉔ estabilización de imágenes P. 176 |
| ⑧ Modo RC..... P. 252 | ㉕ Modo de imagen P. 215 |
| ⑨ Horquillado..... P. 236 | ㉖ balance de blancos P. 202 |
| ⑩ HDR..... P. 195 | ㉗ Modo de accionamiento (Una sola imagen/fotograma secuencial/ auto-temporizador/reducción de vibraciones/fotografía silenciosa/ Capture Pro/Imagen de Alta Resolución) P. 151–170, 210 |
| ⑪ Exposición múltiple P. 246 | ㉘ Proporciones de la imagen..... P. 233 |
| ⑫ Corrección de líneas convergentes... P. 248 | ㉙ calidad de imagen P. 78 |
| ⑬ Corrección del ojo de pez..... P. 250 | ㉚ calidad de imagen * P. 321 |
| ⑭ Fotografía con filtro de ND Live..... P. 197 | |
| ⑮ Alta frecuencia de imagen P. 175 | |
| ⑯ Teleconvertidor digital..... P. 235 | |
| ⑰ Fotografía con temporizador de intervalos P. 172 | |

* Los ajustes indicados por el icono (vídeo) son para la grabación de vídeos. Consulte “3 Grabar y ver vídeos” (P. 293).

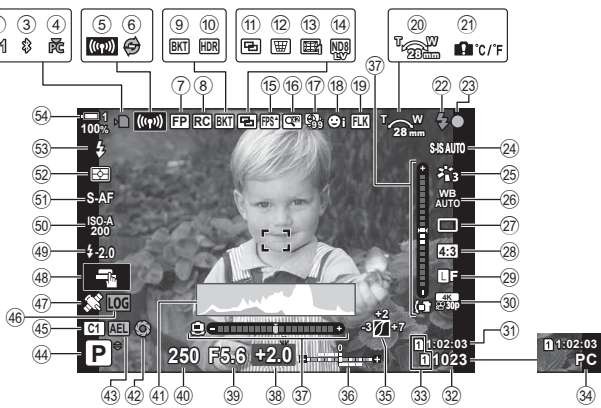

- 31 Tiempo de grabación disponible P. 655
- 32 Número de exposiciones restantes P. 654
- 33 Ajustes ranura tarj.
 Parte superior: guardar ranura ... P. 316
 Parte inferior: guardar configuración P. 72
- 34 Conexión a un ordenador (USB)* P. 600
- 35 Control de luces y sombras P. 227
- 36 Arriba: compensación de flash P. 259
 Inferior: compensación de exposición P. 180
- 37 Indicador de nivel P. 84
- 38 Valor de compensación de exposición P. 180
- 39 Valor de apertura P. 94–102
- 40 Velocidad de obturación P. 94–102
- 41 Histograma P. 84
- 42 Vista previa P. 464
- 43 Bloqueo de la exposición P. 188
- 44 Modo de fotografiado P. 93–110
- 45 Modo personalizado P. 111
- 46 Estado del registro P. 571
- 47 Estado del GPS P. 570
- 48 Mandos táctiles P. 54
- 49 Compensación de flash P. 259
- 50 Sensibilidad ISO P. 181
- 51 Modo AF P. 115
- 52 Modo de medición P. 186
- 53 Modo de flash P. 254
- 54 Nivel de batería/número de posición de la batería P. 44

* Se muestra solo si se ha seleccionado actualmente un ordenador en el menú [] como el único destino de las nuevas imágenes. (P. 622).

• También puede mostrar datos de GPS y otros sensores. [] "5-2 Uso de los sensores de campo" (P. 570)

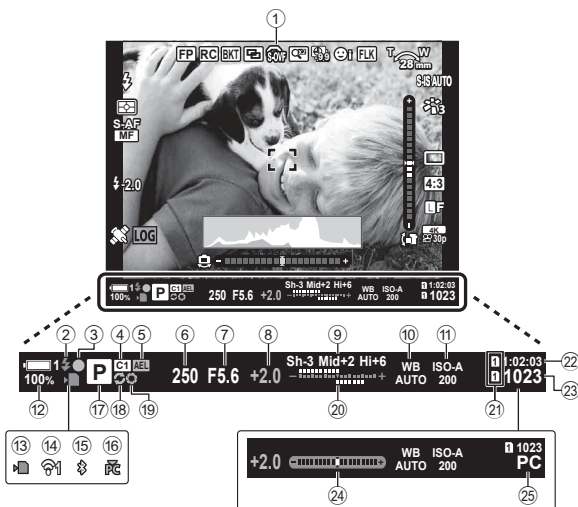

- Este es el estilo de visualización por defecto ([Estilo 2]). El estilo de visualización se puede seleccionar usando Menú personalizado **1** > [Estilo visor] (P. 554). Para mostrar la misma información que aparece en el monitor, elija [Estilo 3] para [Estilo visor].

- | | |
|---|---|
| ① Simulación OVF*1 P. 89 | ⑮ Activo Bluetooth ® conexión P. 586 |
| ② Indicador de flash preparado P. 252
(Parpadeo: cargando el flash; encendido: carga completa) | ⑯ Conexión activa al ordenador (Wi-Fi) P. 600 |
| ③ Indicador de enfoque P. 53 | ⑰ Modo de fotografiado P. 93–110 |
| ④ Modo personalizado P. 111 | ⑱ Modo Capture Pro P. 168 |
| ⑤ Bloqueo de la exposición P. 188 | ⑲ Vista previa P. 264 |
| ⑥ Velocidad de obturación P. 94–102 | ⑳ Arriba: compensación de flash P. 459
Inferior: compensación de exposición P. 180 |
| ⑦ Valor de apertura P. 94–102 | ㉑ Ajustes ranura tarj.
Parte superior: guardar ranura... P. 316
Parte inferior: guardar configuración P. 72 |
| ⑧ Valor de compensación de exposición P. 180 | ㉒ Tiempo de grabación disponible P. 655 |
| ⑨ Control de luces y sombras P. 227 | ㉓ Número de exposiciones restantes... P. 654 |
| ⑩ balance de blancos P. 202 | ㉔ Indicador de nivel*2 P. 556 |
| ⑪ Sensibilidad ISO P. 181 | ㉕ Conexión a un ordenador (USB)*3 P. 600 |
| ⑫ Nivel de batería/número de posición de la batería P. 44 | |
| ⑬ Indicador de acceso a la tarjeta de memoria P. 37 | |
| ⑭ Conexión LAN inalámbrica P. 584, 600 | |

*1 Visualizado únicamente en el visor. [Visor óptico simulado] (P. 89)

*2 Aparece cuando se pulsa el botón del disparador hasta la mitad de su recorrido. [nivel intermedio] (P. 556)

*3 Se muestra solo si se ha seleccionado actualmente un ordenador en el menú [] como el único destino de las nuevas imágenes (P. 622).

Simulación de Visor Óptico

(Visor óptico simulado)

Aumente el rango dinámico de la visualización del visor, aumentando la cantidad de detalles visibles en la iluminación y las sombras de una manera similar a la de los visores ópticos. Los sujetos retroiluminados y similares son más fáciles de ver.

- Los efectos de exposición, el balance de blancos, los filtros artísticos del modo fotografía y otras configuraciones de disparo no se pueden previsualizar mientras esté activada la simulación óptica del visor.

1 Presione el botón **MENU** para visualizar los menús.

2 Seleccionar **Menú Personalizado 1** (Visor electrónico).

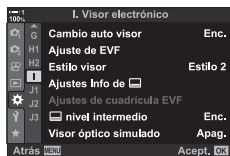

3 Seleccione [Visor óptico simulado] utilizando Δ ∇ en el cursor y pulse el botón \blacktriangleright .

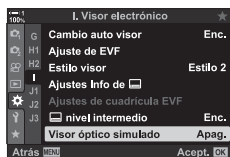

4 Seleccione una opción usando los botones Δ ∇ .

[Apag.]: Los efectos de la exposición y otras configuraciones son visibles en la visualización del visor. Seleccione esta opción para pre-visualizar los efectos de los ajustes durante la toma de fotografías.

[Enc.]: Se aumenta el rango dinámico. Los efectos de exposición, el balance de blancos y otras configuraciones de disparo no son visibles en la pantalla.

5 Presione el botón **OK** para seleccionar la opción seleccionada.

- **Menú Personalizado 1** se mostrará.

6 Presione el botón **MENU** varias veces para salir de los menús.



- Esta opción puede asignarse a un control de cámara mediante [**F** Función Botón] en **Menú Personalizado 51**. A continuación, puede activar o desactivar la simulación del visor óptico con sólo pulsar un botón. [**F** **Menú Personalizado 51**] [**F** Función Botón] (P. 463)

2



2-6 Revisión de Fotos (Visual Imag.)

Las imágenes se muestran inmediatamente después del disparo. Esto le da la oportunidad de revisar rápidamente la toma. Puede elegir cuánto tiempo se muestran las imágenes o desactivar la revisión de fotos por completo.

Para finalizar la revisión fotográfica y reanudar la toma en cualquier momento, pulse el botón del disparador hasta la mitad de su recorrido. El valor predeterminado de este elemento es [Apag.].

0,3–20 seg	Elija cuánto tiempo se mostrarán las fotos.
Apag.	Revisión de fotos deshabilitada. La cámara continúa mostrando la visualización a través de la lente después de disparar.
Auto 	Cambie a la reproducción después de disparar. Puede eliminar imágenes y realizar otras funciones de reproducción.

2 1 Presione el botón **MENU** para visualizar los menús.

2 Seleccione [Visual Imag.] en el  menú de configuración y pulse  en el cursor.

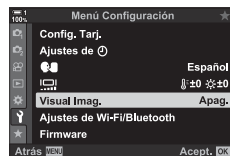

3 Seleccione una opción usando los botones  .



4 Presione el botón **OK** para seleccionar la opción seleccionada.

- Aparecerá el  menú de configuración.

5 Presione el botón **MENU** varias veces para salir de los menús.



2-7 Restablecimiento de la Configuración Predeterminada (Rest.)

Restablezca la cámara a la configuración predeterminada de fábrica. Puede optar por restablecer casi todas las configuraciones o solo aquellas relacionadas directamente con la fotografía.



Completo	Restablece todas las configuraciones con algunas excepciones, como el reloj y el idioma.
Básico	Restablece únicamente las configuraciones de fotografía.

- Consulte "7-4 Configuración predeterminada" (P. 640) para obtener información sobre los ajustes que se restablecen.

1 Presione el botón **MENU** para visualizar los menús.

2 Resalte [Modos Reinic. / Person.] en el  Menú de disparo 1 y presione  en las teclas de control.



3 Seleccione [Rest.] usando los botones   y presione el botón .

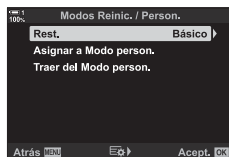

4 Seleccione una opción usando los botones  .

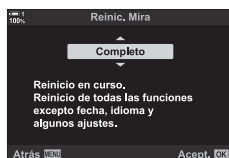

5 Presione el botón **OK** para seleccionar la opción seleccionada.

- Se mostrará el menú [Modos Reinic. / Person.].

6 Presione el botón **OK** en el menú [Modos Reinic. / Person.].

- Se mostrará el menú [Rest.].

7 Seleccione [Sí] utilizando los botones   y el pulse el botón **OK**.

- La configuración se restablecerá.



- Los ajustes se pueden guardar en un ordenador utilizando Olympus Workspace. Para más información, visite la página web de OLYMPUS en la siguiente dirección:
<https://support.olympus-imaging.com/owdownload/>

2-8 Selección de un Modo de disparo

Elija un modo de disparo fotografías de acuerdo con su intención artística. El modo de disparo se selecciona con el dial de modo. Elija los modos personalizados para guardar y recuperar los ajustes de toma de fotografías según sea necesario.

■ Modos de disparo

Consulte los números de página que figuran a continuación para obtener más información.

P	Programa AE (P. 94)
A	Prioridad de apertura AE (P. 96)
S	Prioridad de obturador AE (P. 98)
M	Exposición manual (P. 101)
B	Bulb/Time (P. 104) Composición en tiempo real (P. 108)
	Vídeo (P. 294)
C1-C4	Personalizar (P. 111)

Modo seleccionado

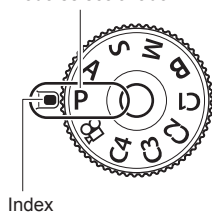

2

■ Selección de un Modo de disparo

- 1 Pulse el bloqueo del dial de modo para desbloquear el dial de modo.
 - El dial de modo se bloquea mientras el bloqueo del dial de modo está presionado. Pulse el botón para bloquear o desbloquear el dial.

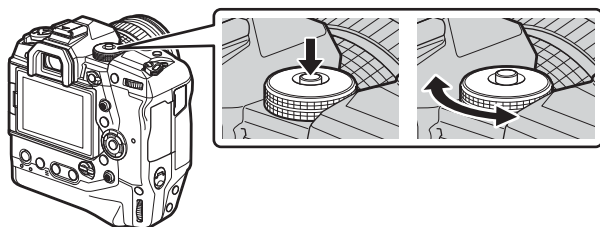

- 2 Gire el dial de modo para elegir un modo.
- 3 Pulse el bloqueo del dial de modo para bloquear el dial.

Dejar que la Cámara Elija la Apertura y la Velocidad de Obturación (P: Programa AE)

La cámara elige la apertura óptima y la velocidad de obturación de acuerdo con el brillo del objeto.

1 Gire el dial de modo a **P**.

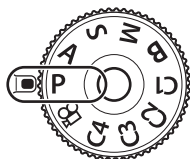

2 Enfoque y revise la pantalla.

- Se muestran la velocidad del disparador y la apertura elegidas por la cámara.

3 Disparar.



Apertura
Velocidad de obturación
Modo de fotografiado

Sujeto Demasiado Oscuro o Demasiado Luminoso

Si la cámara no puede lograr una exposición óptima, los visores de velocidad de obturación y apertura parpadearán tal y como se muestra en la imagen.

Visualización	Problema/solución
<p>Apertura grande (baja f/-número)/ velocidad de obturación baja</p>	<p>El sujeto es demasiado oscuro.</p> <ul style="list-style-type: none"> • Utilice un flash.
<p>Apertura pequeña (alta f/-número) / velocidad de obturación rápida</p>	<p>El sujeto es demasiado luminoso.</p> <ul style="list-style-type: none"> • Se han excedido los límites del sistema de medición de la cámara. Utilice un filtro ND (Neutral Density) de otro fabricante para reducir la cantidad de luz que entra en la cámara. • Las velocidades de obturación de hasta 1/32000 s están disponibles en [♥] modo (silencioso). [🔊] "2-10 Modo de Funcionamiento ([📷]/[🔊]/[🔊])" (P. 151)



- Si el control automático de sensibilidad ISO está desactivado, seleccione un valor con [📷 ISO]. [🔊] "El ajuste de la sensibilidad ISO ([📷 ISO])" (P. 181)
- El valor de apertura que se muestra cuando el flash de la pantalla varía con la distancia focal y del objetivo.

Ajustar de configuraciones en modo P





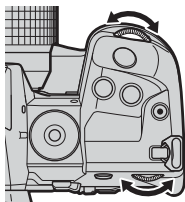

Use los diales delantero y trasero para ajustar los siguientes parámetros.

Dial delantero: Compensación de exposición (P. 180)

Dial trasero: Cambio de programa

- La compensación de exposición también se puede ajustar con el botón . Presione el botón  y gire el dial delantero o trasero.



- Puede elegir las funciones que se ejecutan por los diales delantero y trasero.   Menú Personalizado **B1** [ Función Dial] (P. 473)
- Puede usar la palanca **Fn** para invertir los roles de los diales delantero y trasero. La palanca también puede tener asignados otros roles.   Menú Personalizado **B1** [ Fn] (P. 475)

Cambio de Programa

Sin cambiar la exposición, puede elegir entre diferentes combinaciones de apertura y velocidad de obturación seleccionadas automáticamente por la cámara. Esto se conoce como cambio de programa.

- Gire el dial trasero hasta que la cámara muestre la combinación deseada de apertura y velocidad de obturación.
- El indicador del Modo de disparo en la pantalla cambia desde **P** hasta **Ps** mientras el cambio de programa está en curso. Para finalizar el cambio de programa, gire el dial trasero en la dirección opuesta hasta que no se muestre **Ps**.



Cambio de programa



- Puede elegir si la pantalla refleja los efectos de la compensación de exposición o mantiene un brillo constante para facilitar la visualización. En los ajustes predeterminados, los efectos de los ajustes de exposición son visibles en la pantalla.  [Extend. LV] (P. 200)

Elección de una Apertura

(A: Prioridad de Apertura AE)

En este modo, usted elige la apertura (f /número) y la cámara ajusta automáticamente la velocidad del disparador para una exposición óptima de acuerdo con el brillo del objeto. Los valores de apertura más bajos (aperturas más grandes) reducen la profundidad del área que parece estar enfocada (profundidad de campo), difuminando el fondo. Los valores de apertura más altos (aperturas más pequeñas) aumentan la profundidad del área que parece estar enfocada delante y detrás del objeto.

Valores de apertura más bajos...

••• F2.8 ← F4.0 ← F5.6

...reduce la profundidad de campo y disminuye la nitidez.

Valores de apertura más altos...

F8.0 → F11 •••

...aumenta la profundidad de campo.

2

- 1 Gire el dial de modo hasta **A**.

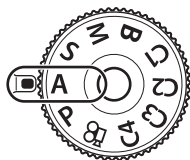

- 2 Elija una apertura.

- En los ajustes predeterminados, la apertura se selecciona girando el dial trasero.
- La velocidad de obturación seleccionada automáticamente por la cámara aparecerá en la pantalla.

- 3 Disparar.



Valor de apertura

Sujeto Demasiado Oscuro o Demasiado Luminoso

Si la cámara no puede lograr una exposición óptima, la pantalla de velocidad de obturación parpadeará tal y como se muestra.

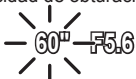
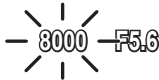
Visualización	Problema/solución
Velocidad de obturación lenta 	Subexposición. <ul style="list-style-type: none">Elegir un valor de apertura más bajo.
Velocidad de obturación rápida 	Sobreexposición. <ul style="list-style-type: none">Elegir un valor de apertura más alto.Si el sujeto sigue sobreexpuesto al valor más alto, se han excedido los límites del sistema de medición de la cámara. Utilice un filtro ND (Neutral Density) de otro fabricante para reducir la cantidad de luz que entra en la cámara.Las velocidades de obturación de hasta 1/32000 s están disponibles en [♥] modo (silencioso). [🔊] "2-10 Modo de Funcionamiento ([📷]/[🔊]/[🔊])" (P. 151)

- Si el control automático de sensibilidad ISO está desactivado, seleccione un valor con [📷 ISO]. [🔊] "El ajuste de la sensibilidad ISO (📷 ISO)" (P. 181)

Cambiar la configuración en el modo A

Use los diales delantero y trasero para ajustar los siguientes parámetros.

Dial delantero: Compensación de exposición (P. 180)

Dial trasero: Apertura

- La compensación de exposición también se puede ajustar con el botón [🔊]. Presione el botón [🔊] y gire el dial delantero o trasero.

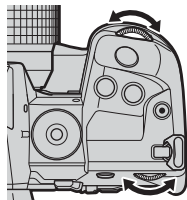

- Puede elegir las funciones que se ejecutan por los diales delantero y trasero. [🔊] ⚙️ Menú Personalizado [B1] [📷 Función Dial] (P. 473)
- Puede usar la palanca **Fn** para invertir los roles de los diales delantero y trasero. La palanca también puede tener asignados otros roles. [🔊] ⚙️ Menú Personalizado [B1] [Función palanca 📷 Fn] (P. 475)
- Puede elegir si la pantalla refleja los efectos de los ajustes de exposición o mantiene un brillo constante para facilitar la visualización. En los ajustes predeterminados, los efectos de los ajustes de exposición son visibles en la pantalla. [🔊] [Extend. LV] (P. 200)
- Puede detener la apertura hasta el valor seleccionado y previsualizar sus efectos. [🔊] ⚙️ Menú Personalizado [B1] [📷 Función Botón] (P. 464)

Selección de una Velocidad de Obturación

(S: Prioridad de Obturador AE)

En este modo, usted elige la velocidad de obturación y la cámara ajusta automáticamente la apertura para una exposición óptima de acuerdo con el brillo del objeto. Las velocidades de obturación más rápidas parecen “congelar” objetos que se mueven rápidamente. Las velocidades de obturación más lentas añaden desenfoque a los objetos en movimiento, dándoles una sensación de movimiento para un efecto dinámico.

Velocidades de obturación más lentas...

60" ←

15 ←

30 ←

60 →

125 →

250 →

8000 →

Velocidades de obturación más rápidas...

...producir instantáneas dinámicas con sentido del movimiento.

..."congelar" el movimiento de sujetos que se mueven rápidamente.

2

- 1 Gire el dial de modo hasta **S**.

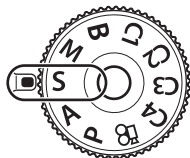

- 2 Elija una velocidad de obturación.

- En los ajustes predeterminados, la velocidad de obturación se selecciona girando el dial trasero.
- La velocidad de obturación se puede ajustar a valores entre 1/8000 y 60 s.
- Las velocidades de obturación de hasta 1/32000 s están disponibles en [♥] modo (silencioso). [Silenc. [♥]] (P. 163)
- La apertura seleccionada automáticamente por la cámara aparecerá en la pantalla.



Velocidad de obturación

- 3 Disparar.

Sujeto Demasiado Oscuro o Demasiado Luminoso

Si la cámara es incapaz de conseguir una exposición óptima, el visor de apertura parpadeará tal como se muestra.

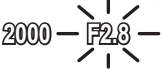
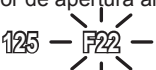
Visualización	Problema/solución
Valor de apertura bajo 	Subexposición. • Elegir una velocidad de obturación más lenta.
Valor de apertura alto 	Sobreexposición. • Elegir una velocidad de obturación más rápida. • Si el sujeto sigue sobreexpuesto a la velocidad más alta, se han excedido los límites del sistema de medición de la cámara. Utilice un filtro ND (Neutral Density) de otro fabricante para reducir la cantidad de luz que entra en la cámara. • Las velocidades de obturación de hasta 1/32000 s están disponibles en [♥] modo (silencioso). [👉] "2-10 Modo de Funcionamiento ([📷]/[🌙]/[📷])" (P. 151)



- Si el control automático de sensibilidad ISO está desactivado, seleccione un valor con [📷 ISO]. [👉] "El ajuste de la sensibilidad ISO ([📷 ISO])" (P. 181)
- El valor de apertura que se muestra cuando la pantalla parpadea varía con el objetivo y la distancia focal.

Ajustar la configuración en modo S









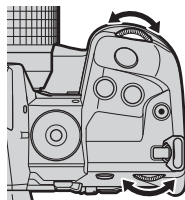

Use los diales delantero y trasero para ajustar los siguientes parámetros.

Dial delantero: Compensación de exposición (P. 180)

Dial trasero: Velocidad de obturación

- La compensación de exposición también se puede ajustar con el botón . Presione el botón  y gire el dial delantero o trasero.



- Puede elegir las funciones que se ejecutan por los diales delantero y trasero.   Menú Personalizado  [Función Dial] (P. 473)
- Puede usar la palanca **Fn** para invertir los roles de los diales delantero y trasero. La palanca también puede tener asignados otros roles.   Menú Personalizado  [Función palanca **Fn**] (P. 475)
- Puede elegir si la pantalla refleja los efectos de los ajustes de exposición o mantiene un brillo constante para facilitar la visualización. En los ajustes predeterminados, los efectos de los ajustes de exposición son visibles en la pantalla.  [Extend. LV] (P. 200)
- Para lograr el efecto de obturación lenta en entornos iluminados en los que las velocidades de obturación lentas no están disponibles, use el filtro Live ND.  [Disparo Live ND] (P. 197)
- Dependiendo de la velocidad de obturación seleccionada, puede observar bandas en la pantalla causadas por el destello de fuentes de luz fluorescentes o LED. La cámara puede ser configurada para reducir los efectos del parpadeo en Live View o cuando se toman fotografías.  [Reducción parpadeo] (P. 190), [Escanear parpadeo ] (P. 193)



Selección de la Apertura y Velocidad de Obturación (M: Exposición Manual)

En este modo, usted elige la apertura y la velocidad de obturación. Puede ajustar la configuración según sus objetivos, por ejemplo, combinando velocidades rápidas de obturación con aperturas pequeñas (alto *f*-números) para obtener una profundidad de campo mayor.

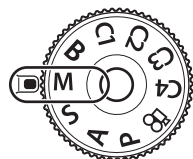
1 Gire el dial de modo hasta **M**.



2 Ajuste la apertura y la velocidad de obturación.

- En los ajustes predeterminados, la apertura se selecciona con el dial delantero y la velocidad de obturación con el dial trasero.
- Elegir entre velocidades de obturación de 1/8000–60 s.
- Las velocidades de obturación de hasta 1/32000 s están disponibles en [♥] modo (silencioso).  “2-10 Modo de Funcionamiento (📷/📷/📷)” (P. 151)
- La pantalla muestra la diferencia entre la exposición producida por la apertura y velocidad de obturación seleccionadas y la exposición óptima medida por la cámara. La pantalla parpadeará si la diferencia excede ± 3 EV.
- Cuando [AUTO] se selecciona para [📷 ISO], la sensibilidad ISO se ajustará automáticamente para una exposición óptima en los ajustes de exposición seleccionados. [📷 ISO] es el valor predeterminado hasta [AUTO].  “El ajuste de la sensibilidad ISO (📷 ISO)” (P. 181)





Diferencia con la
exposición óptima



3 Disparar.

Sujeto Demasiado Oscuro o Demasiado Luminoso

Si la cámara no puede lograr una exposición óptima cuando se selecciona [AUTO] para [📷 ISO], la pantalla de sensibilidad ISO brillará como se muestra.

Visualización	Problema/solución
	<p>Sobreexposición.</p> <ul style="list-style-type: none">Elegir un valor de apertura más alto o una velocidad de obturación más rápida.
	<p>Subexposición.</p> <ul style="list-style-type: none">Elegir un valor de apertura más bajo o una velocidad de obturación más lenta.Si la advertencia no se borra de la pantalla, seleccione un valor más alto para [📷 ISO Act. Auto.] > [Límite superior].



- Dependiendo de la velocidad de obturación seleccionada, puede observar bandas en la pantalla causadas por el destello de fuentes de luz fluorescentes o LED. La cámara puede ser configurada para reducir los efectos del parpadeo en Live View o cuando se toman fotografías.  [Reducción parpadeo] (P. 190), [Escanear parpadeo 📷] (P. 193)
- Puede elegir si la pantalla refleja los efectos de los ajustes de exposición o mantiene un brillo constante para facilitar la visualización. En la configuración predeterminada, la pantalla mantiene un brillo constante para facilitar la visualización.  [Extend. LV] (P. 200)

2



Ajuste de la Configuración en el Modo M

Use los diales delantero y trasero para ajustar los siguientes parámetros.

Dial delantero: Apertura

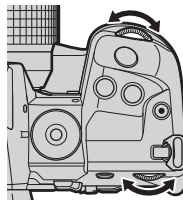

Dial trasero: Velocidad de obturación



- Puede elegir las funciones que se ejecutan por los diales delantero y trasero.  ⚙️ Menú Personalizado **B1** [📷 Función Dial] (P. 473)
- Puede usar la palanca **Fn** para invertir los roles de los diales delantero y trasero. La palanca también puede tener asignados otros roles.  ⚙️ Menú Personalizado **B1** [Función palanca 📷 Fn] (P. 475)

Utilización de la Compensación de Exposición en el Modo M

En el modo **M**, la compensación de exposición está disponible cuando [AUTO] se selecciona para [ISO]. Debido a que la compensación de exposición se realiza ajustando la sensibilidad ISO, no se ven afectados la apertura ni la velocidad de obturación. [ISO] (P. 181), [ISO Act. Auto.] (P. 183)

- La compensación de exposición se puede ajustar con el botón . Mantenga presionado el botón  y gire el dial delantero o trasero.
- La compensación de exposición se añade a la diferencia de exposición mostrada en la pantalla.



Compensación de exposición

Compensación de exposición más diferencia de exposición

2

Seleccione este modo para dejar el obturador abierto durante una exposición prolongada. Puede pre-visualizar la fotografía en la vista en tiempo real y finalizar la exposición cuando se hayan conseguido los resultados deseados. Se utilice cuando se requieren exposiciones prolongadas, por ejemplo cuando se fotografían escenas nocturnas o fuegos artificiales.

Fotografía “Bulb” y “Bulb en directo”

El obturador permanecerá abierto mientras se pulse el botón disparador. Soltando el botón se termina la exposición.

- La cantidad de luz que entra en la cámara aumenta cuanto más tiempo esté abierto el obturador.
- Cuando se selecciona la fotografía de bulb en directo, puede elegir la frecuencia con la que la cámara actualiza la visualización en tiempo real durante la exposición.

Fotografía “Tiempo” y “Tiempo Real”

La exposición comienza al dispararse el botón disparador hasta el fondo. Para finalizar la exposición, presione el botón obturador hasta el fondo una segunda vez.

- La cantidad de luz que entra en la cámara aumenta cuanto más tiempo esté abierto el obturador.
- Cuando se selecciona la fotografía en tiempo real, puede elegir la frecuencia con la que la cámara actualiza la visualización en tiempo real durante la exposición.

1 Gire el dial de modo hasta **B**.

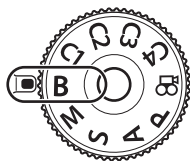

2 Seleccione Live Composite.

- En los ajustes predeterminados, la selección se realiza con el dial trasero.



Modo bulb o de tiempo

3 Pulse el botón **MENU**.

- Se le pedirá que elija el intervalo en el que se actualiza la vista previa.

- 4 Seleccione un intervalo utilizando Δ ∇ en el cursor.
- Seleccione [Apag.] para desactivar la vista previa.



- 5 Presione el botón **OK** para seleccionar la opción seleccionada.
- Se mostrarán los menús.
- 6 Pulse el disparador hasta la mitad para salir de los menús.
- Si se selecciona una opción distinta a [Apag.] en la pantalla aparecerá, [LIVE BULB] o [LIVE TIME].
- 7 Ajustar la apertura.
- Con los ajustes predeterminados, la apertura se puede ajustar con el dial delantero.



Apertura

- 8 Diparar.
- En los modos bulb y bulb en directo, mantenga pulsado el disparador. La exposición termina cuando se suelta el botón.
 - En los modos de tiempo y tiempo real, presione el disparador hasta el fondo una vez para comenzar la exposición y de nuevo para finalizarla.
 - La exposición finaliza automáticamente cuando se alcanza el tiempo seleccionado para [Temp. Bulb/Time]. El tiempo por defecto es [8 min]. El tiempo se puede cambiar.  [Temp. Bulb/Time] (P. 533)
 - [Reduc. Ruido] se aplica después de la toma de la fotografía La pantalla muestra el tiempo restante hasta que se completa el proceso. Puede seleccionar las condiciones en las que se realiza la reducción de ruido (P. 533).

- Durante la fotografía en tiempo real, puede refrescar la vista previa pulsando el botón del obturador hasta la mitad de su recorrido.
- Se aplican algunas limitaciones en la selección de los ajustes de sensibilidad ISO disponibles.
- Se usa la fotografía con modo Bulb en lugar de la fotografía con modo Bulb en directo cuando tienen efecto la exposición múltiple, la corrección de líneas convergentes o la corrección de gran angular.
- La fotografía en modo Tiempo se usa en lugar de la fotografía en modo Tiempo Real cuando tienen efecto la exposición múltiple, la corrección de líneas convergentes o la corrección de gran angular.
- Se aplican limitaciones a algunas características durante la toma de fotografías, incluyendo: fotografiado secuencial, el disparador automático, la fotografía con temporizador de intervalos, el AE y horquillado del flash, y la exposición múltiple; Las limitaciones también se aplican durante la fotografía con bulb en directo y en tiempo real.
- [📷 Estabil. Imag.] (P. 176) se apaga automáticamente.
- Dependiendo de la configuración de la cámara, la temperatura y la situación, es posible que note ruido o puntos brillantes en la pantalla. Estos pueden aparecer a veces en imágenes, incluso cuando [Reduc. Ruido] (P. 533) está habilitado.



- El brillo de la pantalla se puede ajustar durante la fotografía de bulb/tiempo. Con los ajustes predeterminados, la pantalla es más oscura de lo normal. [📷 Pantalla Bulb/Time] (P. 534)
- Durante la fotografía BULB/TIME, el brillo del sujeto en la pantalla se mejora para facilitar la visualización con condiciones de baja iluminación. Las configuraciones se pueden ajustar, por ejemplo, para darle prioridad a la calidad de la imagen o la velocidad de visualización. [📷 Extend. LV] (P. 200)

📷 Ruido

Cuanto más larga sea la exposición, mayor será el número de artefactos de imagen ("ruido") que aparecen en la pantalla. El aumento de la temperatura del sensor de imagen y sus circuitos internos lo convierten en fuentes de calor que generan corrientes en áreas del sensor que no están expuestas a la luz. Este fenómeno se hace más evidente si se aumenta la sensibilidad ISO o los tiempos de exposición cuando se toman fotografías a altas temperaturas ambiente. La reducción de ruido de exposición prolongada de la cámara ayuda a reducir este tipo de ruido. [📷 Reduc. Ruido] (P. 533)

Ajuste del Enfoque Durante las Exposiciones (Enfoque Bulb/Time)

Puede ajustar el enfoque manualmente mientras toma fotografías en el **B** modo (lámpara). Esto le permite desenfocar durante la exposición o enfocar al final de la exposición.

- 1 Presione el botón **MENU** para visualizar los menús.
- 2 Seleccionar  Menú Personalizado **A4** (AF/MF).

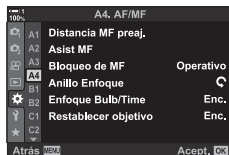

- 3 Seleccione [Enfoque Bulb/Time] utilizando Δ ∇ en el cursor y pulse el botón \triangleright .

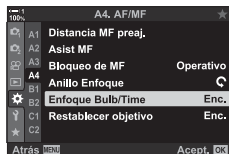

- 4 Seleccione una opción usando los botones Δ ∇ .
[Apag.]: La posición de enfoque no se puede ajustar manualmente durante una exposición.
[Enc.]: La posición de enfoque se puede ajustar manualmente durante una exposición.
- 5 Presione el botón **OK** para seleccionar la opción seleccionada.
 -  Menú Personalizado **A4** se mostrará.
- 6 Presione el botón **MENU** varias veces para salir de los menús.
 - También puede salir de los menús presionando el disparador hasta la mitad.

Mezcla de Claros (B: Fotografía Live Composite)

Deje el obturador abierto para una exposición prolongada. Puede ver las huellas de luz que dejaron los fuegos artificiales o las estrellas y fotografiarlas sin cambiar la exposición del fondo. La cámara combina varias tomas de fotografías y las graba como una sola fotografía.

1 Gire el dial de modo hasta **B**.

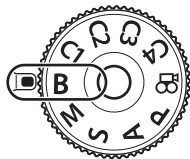

2 Seleccionar [LIVE COMP].

- En los ajustes predeterminados, la selección se realiza con el dial trasero.

3 Pulse el botón **MENU**.

- Aparecerá el menú [Ajustes de composición].



Fotografía Live Composite

4 Seleccione un tiempo de exposición utilizando Δ ∇ en el cursor.

- Elegir un tiempo de exposición de 1/2 a 60 s.

5 Presione el botón **OK** para seleccionar la opción seleccionada.

- Se mostrarán los menús.



6 Presione el botón **MENU** varias veces para salir de los menús.

- También puede salir de los menús presionando el disparador hasta la mitad.

7 Presione el disparador hasta el fondo para preparar la cámara.

- La cámara está lista para tomar fotografías cuando se visualiza [Modo de composición a punto].
- Ajuste la apertura utilizando el dial delantero. La barra de exposición muestra la diferencia entre la exposición producida por los ajustes seleccionados y la exposición óptima medida por la cámara.



8 Pulse el disparador para empezar a tomar fotografías.

- La fotografía de composición en tiempo real comenzará. La pantalla se actualizará después de cada exposición.

9 Pulse de nuevo el disparador para finalizar la toma de fotografía.

- La fotografía de composición en tiempo real puede continuar hasta tres horas. El tiempo máximo de grabación disponible varía según el nivel de la batería y las condiciones de la toma de fotografías.
- Se aplican algunas limitaciones en la selección de los ajustes de sensibilidad ISO disponibles.
- Se aplican limitaciones a algunas características durante la toma de fotografías, incluyendo: disparo secuencial, disparador automático, fotografía con temporizador de intervalos, fotografía HDR, horquillado AE, horquillado de flash, horquillado de enfoque, disparo de alta resolución, exposición múltiple, corrección de líneas convergentes, filtro ND Live y corrección de ojo de pez.
- [📷 Estabil Imag.] (P. 176) se apaga automáticamente.



- El brillo de la pantalla se puede ajustar con Live Composite. Con los ajustes predeterminados, la pantalla es más oscura de lo normal. [📷 Pantalla Bulb/Time] (P. 534)

Selección de la Velocidad de Obturación (Ajustes de composición)

El tiempo de exposición para cada exposición realizada durante la fotografía compuesta en tiempo real se puede elegir de antemano utilizando los menús.

1 Presione el botón **MENU** para visualizar los menús.

2 Seleccionar **Menú Personalizado** (Exp/ISO/BULB/☒).

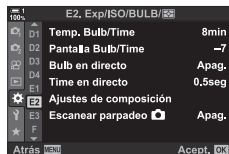

3 Seleccione [Ajustes de composición] utilizando $\Delta \nabla$ en el cursor y pulse el botón \triangleright .

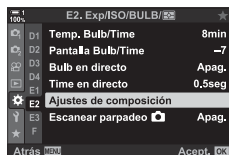

4 Seleccione una opción usando los botones $\Delta \nabla$.
• Elegir un tiempo de exposición de 1/2 a 60 s.



5 Presione el botón **OK** para seleccionar la opción seleccionada.
• **Menú Personalizado** (☒) se mostrará.

6 Presione el botón **MENU** varias veces para salir de los menús.

Guardar los Ajustes Personalizados en el Dial de Modo (C1/C2/C3/C4 Modos Personalizados)

Los ajustes de uso frecuente y los modos de disparo pueden guardarse como modos personalizados y recuperarse cuando sea necesario simplemente girando el dial de modo. Los ajustes del menú guardados también se pueden recuperar directamente.

- Guardar los ajustes en las posiciones **C1** a través de **C4**.
- En la configuración predeterminada, los modos personalizados son equivalentes a los modos **P**.

Ajustes Guardar (Asignar a Modo person.)

- 1 Gire el dial de modo hasta **P**, **A**, **S**, **M**, o **B** y ajuste las configuraciones como desee.
 - Para obtener información sobre las opciones que se pueden guardar, véase la lista de menús (P. 640).
- 2 Presione el botón **MENU** para visualizar los menús.
- 3 Seleccione [Modos Reinic. / Person.] en Menú de disparo 1 y pulse en el cursor.
 - [Modos Reinic. / Person.] se mostrarán las opciones.
- 4 Seleccione [Asignar a Modo person.] utilizando los botones y pulse el botón .
- 5 Seleccione el modo personalizado deseado (**C1**, **C2**, **C3**, o **C4**) utilizando los botones y pulse el botón .

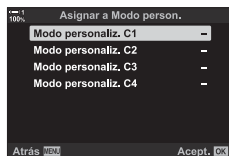
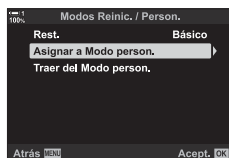
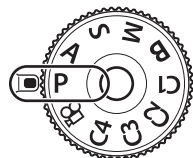

6 Seleccione [Definir] utilizando Δ ∇ con los botones y pulse el botón **OK**.

- Aparecerá de nuevo el menú [Asignar a Modo person.].
- Se sobrescribirá cualquier configuración existente.
- Para restaurar la configuración predeterminada del modo personalizado seleccionado, seleccione [Rest.] y pulse el botón **OK**.

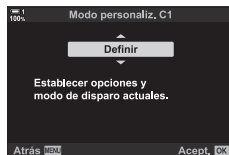

7 Presione el botón **MENU** varias veces para salir de los menús.

Utilizando Modos Personalizados **(C1/C2/C3/C4)**

Para recuperar todos los ajustes guardados, incluido el Modo de disparo:

1 Gire el dial de modo hasta el modo personalizado deseado (**C1**, **C2**, **C3**, o **C4**).

- La cámara se ajustará a los ajustes para el modo seleccionado.

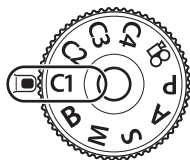

- Los ajustes guardados no se verán afectados si ajusta los ajustes después de recuperarlos. Los ajustes guardados se restaurarán la próxima vez que seleccione el modo personalizado con el sintonizador de modo.

■ Recuperación de los ajustes guardados

En los modos **P**, **A**, **S**, **M**, y **B**, puede recuperar los ajustes guardados pero no el modo de disparo. El Modo de disparo sigue estando seleccionado con el dial de modo.

1 Presione el botón **MENU** para visualizar los menús.

2 Seleccione [Modos Reinic. / Person.] en \square Menú de disparo 1 y pulse \triangleright en el cursor.

- [Modos Reinic. / Person.] se mostrarán las opciones.



- 3 Seleccione [Traer del Modo person.] utilizando los botones Δ ∇ y pulse el botón \triangleright .

- Aparecerá el menú [Traer del Modo person.].

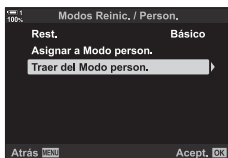

- 4 Seleccione el modo personalizado deseado utilizando los botones Δ ∇ y pulse el botón \triangleright .

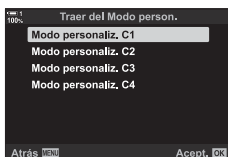

- 5 Seleccione [Si] usando los botones Δ ∇ y presione el botón **OK**.

- Aparecerá el Menú de disparo 1.

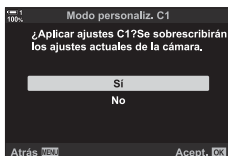

- 6 Presione el botón **MENU** varias veces para salir de los menús.

■ Utilizar el Botón Fn

[Traer del Modo person.] se puede asignar a un control de cámara. Los ajustes de un modo personalizado seleccionado se pueden recuperar con sólo pulsar un botón. También se recupera el Modo de disparo seleccionado. Pulse el comando para activar o desactivar el modo personalizado. Menú personalizado **B1** [Función Botón] (P. 463)

2-9 Enfoque

El enfoque se puede ajustar automáticamente (enfoque automático) o manualmente (enfoque manual).

El enfoque automático ofrece opciones para enfocar puntos seleccionados o para seguir el enfoque de un objeto en movimiento. En el caso de sujetos en movimiento en particular, ajustando los ajustes según el tipo de sujeto o las condiciones de la toma de fotografías, se puede fotografiar una mayor variedad de sujetos. Esta sección cubre la fotografía con enfoque automático, incluyendo cómo puede combinar los ajustes para sacar el máximo provecho del enfoque automático.

Seleccionar el modo de enfoque para el enfoque automático o manual.

Enfoque automático (AF): La cámara se enfoca automáticamente. Elija entre AF simple (P. 115), en el que la cámara enfoca una sola vez cuando se pulsa el botón del obturador a la mitad de su recorrido, y AF continuo (P. 115), en el que la cámara ajusta el enfoque de forma continua mientras se pulsa el botón del obturador. También está disponible el AF de seguimiento (P. 116), en el que el enfoque detecta y sigue al sujeto.

Enfoque manual (MF): Enfocar manualmente girando el aro de enfoque del objetivo (P. 116). También está disponible el MF preajustado (P. 116), en el que la cámara enfoca a una distancia preajustada.

AF+MF: El enfoque se puede ajustar manualmente utilizando el aro de enfoque del objetivo. Cambiar de enfoque automático a enfoque manual a voluntad o afinar el enfoque manualmente después de enfocar con el enfoque automático (P. 117). Si [Enc.] se selecciona para [📷 AF+MF] en ⚙ Menú Personalizado **A1**, **MF** se mostrará en [S-AF], [C-AF], y modos [C-AF+TR]. [Enc.] está seleccionado por defecto (P. 481).

2

- Se puede acceder a esta configuración a través de:
 - El botón **AF**  (P. 118)
 - El Panel Super Control LV (P. 119)
 - Controles live (P. 119)
 - Los menús (P. 119)
- La explicación que sigue asume que los valores predeterminados de la cámara se utilizan para el pitido que suena y el área de AF que se muestra cuando la cámara enfoca.

AF único (S-AF **MF** y S-AF)

Elegir para fotografías de sujetos que están inmóviles o que no se están alejando de o hacia la cámara. La cámara enfoca cada vez que el disparador se presiona hasta la mitad.

- Cuando la cámara se enfoca, sonará un pitido. Se visualizarán el indicador de enfoque y el área de AF.
- El enfoque automático con ajuste manual está disponible en el modo [S-AF **MF**]. Mantenga el disparador presionado hasta la mitad y ajuste el enfoque manualmente (P. 117).





AF Continuo (C-AF **MF** y C-AF)

Seguir el enfoque en sujetos cuya distancia a la cámara cambia continuamente. La cámara enfoca continuamente mientras el disparador está presionado hasta la mitad.

- El indicador de enfoque aparece cuando el sujeto está enfocado. Suena el pitido y el área de AF se visualiza sólo la primera vez que el sujeto está enfocado.
- El enfoque automático con ajuste manual está disponible cuando [C-AF **MF**] está seleccionado. Gire el aro de enfoque del objetivo para interrumpir el enfoque automático y enfocar manualmente (P. 117).

Enfoque Manual (MF)

Enfoque manualmente.

- Girar el anillo de enfoque de la lente para enfocar.
- Si la lente está equipada con un bloqueo de MF, puede girar el anillo de enfoque de la lente para activar el enfoque manual independientemente del modo de enfoque seleccionado con la cámara.  "Bloqueo de MF del objetivo (Mecanismo de enfoque manual)" (P. 127)
- El bloqueo de MF puede desactivarse.  [Bloqueo de MF] (P. 128)



Anillo de enfoque

Seguimiento AF (C-AF+TR MF y C-AF+TR)

Seguir el enfoque en un sujeto específico mientras mantiene la composición más o menos igual. Al detectar el objeto, la cámara continuará el seguimiento mientras se pulsa el disparador hasta la mitad de su recorrido.

- La cámara detecta el objeto cuando se pulsa el disparador hasta la mitad de su recorrido para enfocar. La cámara seguirá el rastro del sujeto mientras el botón obturador está presionado hasta la mitad.
- Mientras se está realizando el seguimiento, se mostrarán el indicador de enfoque y el área de AF. El área se vuelve roja si la cámara ya no puede seguir al sujeto. Pulse de nuevo el disparador.
- El enfoque automático con ajuste manual está disponible cuando [C-AF+TR MF] está seleccionado. Gire el aro de enfoque del objetivo para interrumpir el enfoque automático y enfocar manualmente (P. 117).
- El seguimiento AF no se puede utilizar con:
 - corrección de líneas convergentes, disparo de alta resolución, apilado de enfoque, horquillado de enfoque, fotografía de intervalos, fotografía HDR, el filtro ND Live o corrección de ojo de pez.

Indicador de enfoque

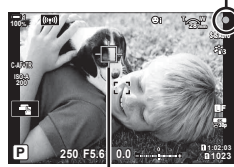

Área visualizada durante el seguimiento en curso

MF Preajustado (PreMF)

Seleccionar [PreMF] para enfocar a una distancia predeterminada.  "Enfocar a una distancia predeterminada (MF preajustado)" (P. 129)

AF+MF (S-AF MF, C-AF MF, C-AF+TR MF)

El ajuste de enfoque manual está activado. El método utilizado para ajustar el enfoque depende del modo AF. El enfoque manual está disponible cuando se selecciona [Enc.] para [📷 AF+MF] en ⚙ Menú personalizado **A1** (P. 481).

S-AF MF:

Después de enfocar usando un AF simple, puede mantener el disparador presionado hasta la mitad y ajustar el enfoque manualmente. De forma alternativa, puede cambiar a enfoque manual girando el aro de enfoque mientras la cámara está enfocando. El enfoque también se puede ajustar manualmente mientras el obturador está abierto y durante la fotografía en ráfaga en modo [Secuencial L].

C-AF MF/C-AF+TR MF:

Puede cambiar a enfoque manual mientras la cámara está enfocando en los modos de AF continuo y AF de seguimiento continuo. Presione el disparador hasta la mitad de su recorrido para volver a enfocar usando el enfoque automático. El enfoque también se puede ajustar manualmente mientras el obturador está abierto y durante la fotografía en ráfaga en modo [Secuencial L].

- El enfoque automático con enfoque manual también está disponible cuando el enfoque automático está asignado a otros controles de la cámara. 🗑 [📷 AEL/AFL] (P. 141)
- El aro de enfoque del objetivo puede utilizarse para interrumpir el enfoque automático sólo cuando se utilizan objetivos M.ZUIKO PRO (Micro Four Thirds PRO). Para obtener información sobre otros objetivos, visite la página web de OLYMPUS.
- En modo **B** (Bulb), el enfoque manual se controla mediante la opción seleccionada para [Enfoque Bulb/Time].



- El pitido puede silenciarse y la visualización del área de AF puede cambiarse en la ventana de diálogo ⚙ Menú Personalizado. 🗑 [Puntos Área AF] (P. 486), [📷]] (P. 527)
- Puede configurar la cámara para que se acerque automáticamente al objetivo de enfoque cuando se gira el anillo de enfoque del objetivo o para resaltar los contornos que están enfocados. 🗑 [Asist MF] (P. 495)
- Los siguientes ajustes de enfoque se pueden recuperar simultáneamente usando el conmutador **Fn**. Se pueden asignar configuraciones separadas a las Posiciones 1 y 2. Use esta opción para ajustar rápidamente la configuración de acuerdo con las condiciones de disparo.

[Modo AF], [Modo objetivo AF] (P. 120), y [Punto objetivo AF] (P. 123)

El conmutador **Fn** puede configurarse mediante [Función palanca 📷 Fn] en ⚙ Menú Personalizado **B1** (P. 475).

■ Acceso a través del botón AF

1 Pulse el botón **AF** .

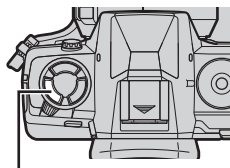

Botón **AF** 

- [ Modo AF] se mostrarán las opciones.



 **Modo AF] opciones**

2

2 Gire el dial trasero.

- También puede girar el dial mientras presiona el botón.
- Si [ AF+MF] (P. 481) es [Apag.], únicamente [S-AF], [C-AF], [MF], [C-AF+TR], y [PreMF] se mostrará.

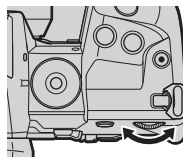

3 Presionar el disparador hasta la mitad para salir a la pantalla de disparo.

■ Acceso a través del Panel Super Control LV

El modo de enfoque también se puede seleccionar utilizando el Panel Super Control LV.

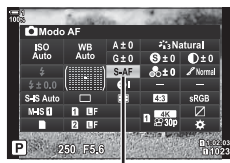

Modo AF

Pulse el botón **OK** ➔ [Modo AF] ➔ Gire el dial delantero para elegir una opción

■ Acceso al Menú

El modo de enfoque también se puede seleccionar utilizando [Modo AF] en **Menú Personalizado A1**.



Botón **MENU** ➔ **⚙** pestaña ➔ **A1** pestaña ➔ [Modo AF] ➔ Pulse **▶** en el cursor para mostrar las opciones ➔ Utilice los botones **△**/**▽** para elegir una opción

■ Acceso a través de Controles Live

Seleccione [Modo AF] en los controles live y la utilización **◀▶** en el cursor para elegir una opción.

- Para obtener información sobre la visualización de los controles en tiempo real, consulte "Usar Controles Live" (P. 68).

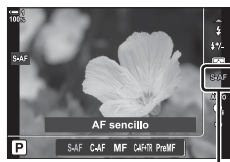

Modo AF

2

Eligiendo un Tipo de Área de AF

(Modo objetivo AF)

El punto o área donde enfoca la cámara se llama "Área de AF". [Modo objetivo AF] se utiliza para elegir el número de áreas de AF utilizadas y el tamaño del área cubierta. Reducir el número de áreas restringe el enfoque a un área pequeña del marco, mientras que aumentar el número amplía el enfoque a un área más grande. Se debe elegir [Una sola área] para los sujetos que son fáciles de seguir, [Área en grupo] o [Todas las áreas] para los sujetos más movidos.

- Se puede acceder a esta configuración a través de:
 - El selector múltiple (P. 121)
 - El Panel Super Control LV (P. 122)

[·] Una sola área

Seleccionar una única área de enfoque.

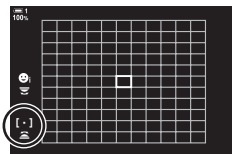

[·]s Área pequeña

Reduzca aún más el tamaño del área para la selección de una sola área de AF. Utilízela para enfocar con precisión objetos pequeños.

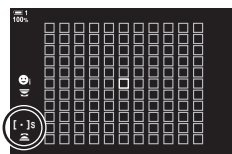

[··] 5-Área en grupo

Selecciona un grupo de 5 áreas, dispuestas en forma de cruz. La cámara elige el área utilizada para enfocar dentro del grupo seleccionado.

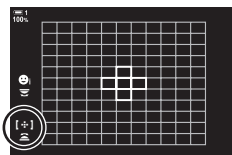

[··]_{3x3} 9-Área en grupo (3 x 3)

Selecciona un grupo de 9 áreas, dispuestas en un cuadrado. La cámara elige el área utilizada para enfocar dentro del grupo seleccionado.

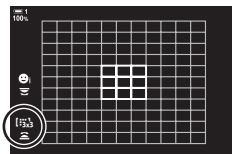

[··]_{5x5} 25-Área en grupo (5 x 5)

Selecciona un grupo de 25 áreas, dispuestas en un cuadrado. La cámara elige el área utilizada para enfocar dentro del grupo seleccionado.

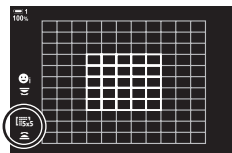

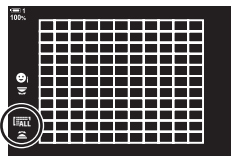

Todas las áreas (11 × 11)

La cámara elige el área utilizada para el enfoque entre las 121 áreas.



Área personalizada

Utilice el modo de área de AF seleccionada para  Ajustes modo objetivo] (P. 125) en  Menú Personalizado . El ajuste predeterminado es un objetivo único.

■ Acceso a través del Selector Múltiple

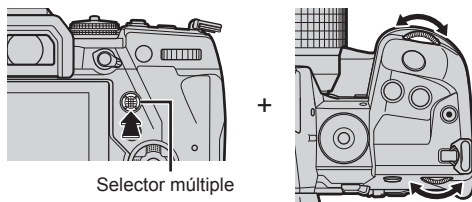

1 Mantenga pulsado el selector múltiple mientras gira el dial delantero o trasero.





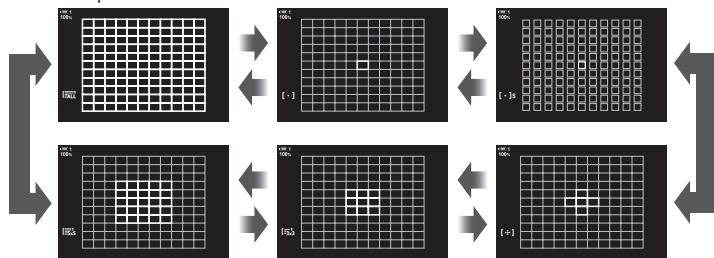

Selector múltiple

- La cámara pasa a través de los modos de área AF como se muestra a continuación:



- En la configuración predeterminada, no se muestra el área personalizada. La visualización se puede habilitar mediante  Ajustes de  Mode] (P. 485).

2 Suelte el selector múltiple cuando aparezca el modo deseado.

- Las opciones del modo área de AF ya no se mostrarán.
- Asignar  (Selección de área de AF) a la tecla de flecha o al botón **Fn** permite que la tecla de flecha se use para la selección del área de AF. Pulsar los botones    muestra el área de AF. Se asigna por defecto  (Selección de área de AF) a la tecla de flecha.
- En los siguientes casos se reduce el número de áreas de AF disponibles:
 - Seleccionando [Enc.] para [Teleconvertidor digital] (P. 235)
 - Seleccionando una opción distinta de [4:3] para [Aspecto Imagen] (P. 233)



- Se puede acceder a la pantalla de área de AF utilizando el multiselector. El multiselector se puede configurar utilizando [Botón Central] en **Menú personalizado B1** (P. 499).
- Los ajustes se pueden cambiar con el cursor. La función asignada al cursor se puede seleccionar mediante [Función Botón] (P. 463) > [Cursor] en **Menú Personalizado B1**. En las parametrizaciones estándar, se asigna al botón **Fn**.
- Se pueden seleccionar modos de enfoque automático AF independientes según la orientación de la cámara. [Víncul. a orientación [:::]] (P. 489)
- Los siguientes ajustes de enfoque se pueden recuperar simultáneamente usando el conmutador **Fn**. Se pueden asignar configuraciones separadas a las Posiciones 1 y 2. Use esta opción para ajustar rápidamente la configuración de acuerdo con las condiciones de disparo.
[Modo AF], [Modo objetivo AF] (P. 120), y [Punto objetivo AF] (P. 123)
El conmutador **Fn** puede configurarse mediante [Función palanca Fn] (P. 475) en **Menú Personalizado B1**.
- Puede ajustar la configuración de área de AF para [C-AF]. [C-AF Inicio desde centro] (P. 147) y [C-AF Prioridad central] (P. 148)
- Asimismo se puede ajustar la configuración pulsando primero un botón y posteriormente usando el dial delantero. Acceda a la pantalla del área de AF pulsando el que se ha asignado [:::] mediante el [Función Botón]. Posteriormente, puede ajustar la configuración girando el dial delantero. En la configuración por defecto, [:::] se asigna al botón **Fn**. [Giro Función Botón] (P. 463)

2

■ Acceso a través del Panel Super Control LV

- Después de mostrar el Panel Super Control del LV, seleccione [Zona AF] y presione el botón **OK**.

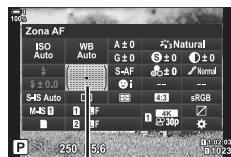

Área AF

- Se mostrará la selección del área de AF.

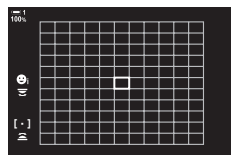

- Gire el dial delantero para elegir un modo de área de AF.

- Puede elegir las funciones que desempeñan los diales delanteros y traseros o las teclas de control durante la selección del área de AF. Utilice [Ajustes pantalla selec.] (P. 488) en **Menú Personalizado A2**. En las configuraciones predeterminadas, el dial delantero se utiliza para elegir el modo Área de AF.

- Pulse el disparador hasta la mitad para salir.

- Para habilitar la segmentación AF de clúster cuando se selecciona [ALL] (todas las áreas) y [S-AF], [S-AF MF], [C-AF], o [C-AF MF] para [Modo AF] (P. 115), seleccione [Enc2] para [Puntos Área AF] (P. 486). La cámara mostrará las áreas de AF para todas las áreas que están enfocadas.



Seleccione un área de enfoque

(Punto objetivo AF)

El marco verde que muestra la posición del punto de enfoque se denomina “objeto AF”. Puede posicionar el área sobre el sujeto. Con los ajustes predeterminados, el selector múltiple se utiliza para posicionar el área de AF.

- La selección del área de AF está disponible cuando se selecciona una opción distinta de **[MALL]** (todas las áreas) se selecciona para **[Modo objetivo AF]** (P. 120).
- Se puede acceder a esta configuración a través de:
 - El multiselector
 - El Panel Super Control LV (P. 124)

■ Acceso a través del Selector Múltiple

- 1 Utilice el selector múltiple para posicionar el área de AF.

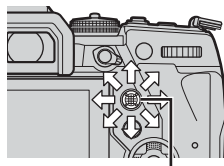

Selector múltiple

- El área de AF se muestra en color verde al inicio de la operación.
- Para seleccionar el área de AF central, pulse el multiselector o mantenga pulsado el botón **OK**.



Área de AF

- 2 Disparar.

- La pantalla de selección del área de AF se borrará del monitor.
- El marco AF se muestra en lugar del área de AF seleccionado.
- Asignar **[:::]** (Selección de área de AF) a la tecla de flecha o al botón **Fn** permite que la tecla de flecha se use para la selección del área de AF. Pulsar los botones **Δ ▽ < ▷** muestra el área de AF. Se asigna por defecto **[:::]** (Selección de área de AF) a la tecla de flecha.
- Si asigna **[:::]** a un control usando **[Función Botón]** (P. 463), puede pulsar el control y después colocar el área de AF usando el multiselector o la teclas de flechas. Esta opción se asigna al botón **Fn** por defecto.
- En los modos **[C-AF]** y **[C-AF MF]**, se puede recolocar el área de AF mientras el enfoque todavía está en progreso.



- Cuando se selecciona **[Enc.]** para **[Teclado sujeto AF]**, puede volver a posicionar el área de AF utilizando los controles táctiles del monitor mientras enmarca al sujeto en el visor. **[Teclado sujeto AF]** (P. 486)

■ Acceso a través del Panel Super Control LV

1 Resaltar [Zona AF] en el Panel Super Control LV y presionar el botón **OK**.

- Se mostrará la selección del área de AF.
- La cantidad de áreas disponibles varía con el modo Área de AF.

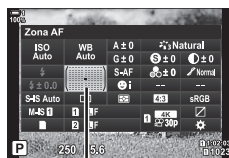

Área AF

2 Utilice las flechas (Δ ∇ \triangleleft \triangleright) para posicionar el área de AF.

- Asimismo se puede colocar el área de AF moviendo el multiselector.
- Puede centrar el área de AF presionando el multiselector o presionando y manteniendo pulsado el botón **OK**.
- Puede elegir las funciones que desempeñan los diales delanteros y traseros o las teclas de control durante la selección del área de AF. Utilice [\cdot : \cdot] Ajustes pantalla selec.] (P. 488) en \star Menú Personalizado **A2**. Con los ajustes predeterminados, el panel de flechas se utiliza para posicionar el área de AF.



Área de AF

3 Presionar el disparador hasta la mitad para salir a la pantalla de disparo.

- En los siguientes casos se reduce el número de áreas de AF disponibles:
 - Seleccionando [Enc.] para [Teleconvertidor digital] (P. 235)
 - Seleccionando una opción distinta de [4:3] para [Aspecto Imagen] (P. 233)



- Puede desactivar el uso del multiselector en la pantalla de disparo. [Clave de dirección] (P. 499)
- Se pueden seleccionar áreas de AF separadas según la orientación de la cámara. [Víncul. a orientación [\cdot : \cdot]] (P. 489)
- Los siguientes ajustes de enfoque se pueden recuperar simultáneamente usando el conmutador **Fn**. Se pueden asignar configuraciones separadas a las Posiciones 1 y 2. Use esta opción para ajustar rápidamente la configuración de acuerdo con las condiciones de disparo.

[Modo AF], [Modo objetivo AF] (P. 120), y [Punto objetivo AF] (P. 123)

El conmutador **Fn** puede configurarse mediante [Función palanca Fn] (P. 475) en \star Menú Personalizado **B1**.

Áreas de AF personalizadas

([F5] Ajustes modo objetivo)

Elija el número de áreas de AF disponibles y hasta dónde se desplaza el área de AF durante la selección de áreas de AF. Las áreas pueden ser más grandes que las áreas en grupo o de tamaño adecuado para sujetos cuyo movimiento puede predecirse. También puede aumentar la distancia entre las áreas disponibles para una selección de áreas más rápida. La cámara puede almacenar hasta cuatro combinaciones diferentes de ajustes.

Tamaño	Elija el tamaño del área. El ancho y la altura del área se pueden ajustar por separado. Elija entre dimensiones verticales y horizontales de 1, 3, 5, 7, 9 y 11.
Paso	Selecione el número de pasos que el área se mueve durante la selección del área. Los tamaños de escalón horizontal y vertical se pueden ajustar por separado; elija entre los pasos 1, 2 y 3.

1 Presione el botón **MENU** para visualizar los menús.

2 Seleccione **⚙ Menú Personalizado A2 (AF/MF)**.

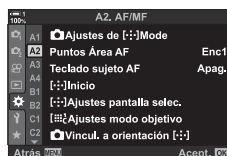

3 Seleccione **[F5] Ajustes modo objetivo** utilizando **△ ▽** en el cursor y pulse el botón **▷**.

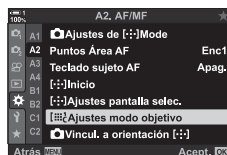

4 Utilice los botones **△ ▽** para marcar el destino para el destino ajustado y presione botón **▷**.

- Se muestran opciones de destino personalizadas.

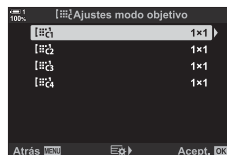

2

5 Seleccionar el tamaño del área de AF.

- Seleccione [Tamaño] utilizando el botones Δ ∇ y presione el botón **OK**.

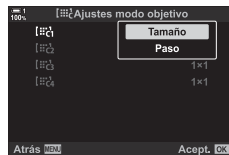

- Utilice el botones \triangleleft \triangleright o el dial delantero para seleccionar el tamaño horizontal y botones Δ ∇ o el dial trasero para elegir el tamaño vertical.
- Para salir sin guardar los cambios, presione botón **MENU**.
- Después de seleccionar un tamaño, Presione el **OK** para volver a las opciones definidas por el usuario de destino para el grupo seleccionado.

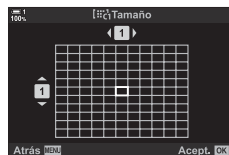

6 Seleccionar el tamaño del paso.

- Seleccione [Paso] Utilizando el Δ ∇ y presione el botón **OK**.

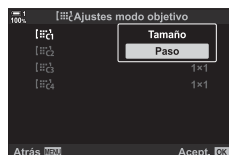

- Utilice el \triangleleft \triangleright o el dial delantero para seleccionar el tamaño de paso horizontal y los botones Δ ∇ o el dial trasero para seleccionar el tamaño del paso vertical.
- Para salir sin guardar los cambios, presione botón **MENU**.
- Presione el botón **OK** cuando haya terminado la configuración.
- Para guardar combinaciones adicionales, repita los pasos 4-6.

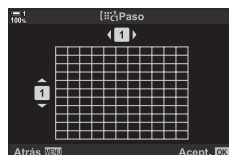

7 Presione el botón **MENU** varias veces para salir de los menús.

- En la configuración predeterminada, no se muestra el área personalizada. La visualización se puede habilitar mediante [📷 Ajustes de [::]Mode] (P. 485).
- Para utilizar la meta ajustada, seleccionarlo en la pantalla de selección de modo de área de AF. 📷 [Modo objetivo AF] (P. 120)



- Los ajustes del área de AF para [C-AF] se pueden configurar por separado para cada destino personalizado. 📷 [📷 C-AF Inicio desde centro] (P. 147), [📷 C-AF Prioridad central] (P. 148)

Bloqueo de MF del objetivo (Mecanismo de enfoque manual)

El mecanismo de “bloqueo de MF” (mecanismo de enfoque manual) de algunos objetivos permite cambiar entre enfoque automático y manual simplemente al volver a posicionar el anillo de enfoque.

- Compruebe la posición del anillo de enfoque antes de disparar.
- Deslizándolo el anillo de enfoque a la posición AF/MF al final del objetivo se selecciona el enfoque automático, mientras que deslizándolo a la posición MF más cercana a la estructura de la cámara se selecciona el enfoque manual, independientemente del modo de enfoque elegido con la cámara.

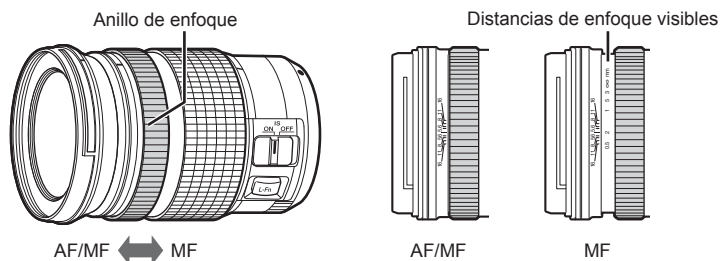

- Seleccionando [MF] o [PreMF] para el modo de enfoque en la cámara desactiva el enfoque automático incluso cuando el anillo de enfoque está en la posición AF/MF.

Desactivar el Bloqueo de MF (Bloqueo de MF)

Desactivar el mecanismo de enfoque manual. Esto puede evitar que el enfoque automático se deshabilite de manera accidental por el acoplamiento del embrague.

1 Presione el botón **MENU** para visualizar los menús.

2 Seleccionar **Menú Personalizado A4 (AF/MF)**.

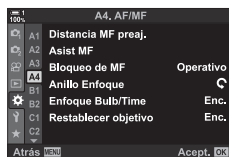

3 Resaltar [Bloqueo de MF] usando Δ ∇ en las teclas de control y presionar el botón \triangleright .

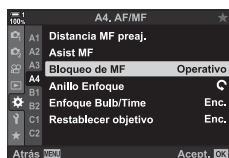

2

4 Utilice el Δ ∇ para marca de una botones.

[Operativo]: La cámara responde a la posición del anillo de enfoque de la lente.

[Inoperativo]: La cámara enfoca según la opción seleccionada para [Modo AF], independientemente de la posición del anillo de enfoque de la lente.

5 Presione el botón **OK** para seleccionar la opción seleccionada.

- **Menú Personalizado A4** se mostrará.

6 Presione el botón **MENU** varias veces para salir de los menús.

- El enfoque manual utilizando el anillo de enfoque de la lente no está disponible cuando se selecciona [Inoperativo] para [Bloqueo de MF], incluso si el anillo de enfoque de la lente está en la posición de enfoque manual.

Enfocar a una distancia predeterminada (MF preajustado)

Enfocar rápidamente a una distancia previamente almacenada. Un ejemplo de una situación en la que esta opción puede ser eficaz es la fotografía astronómica de la luna o las estrellas, si desea enfoque rápidamente el infinito. La distancia de enfoque se puede ajustar con la ayuda de AF/MF o por la introducción de la distancia de enfoque directamente.



Si la lente está equipada con un limitador de enfoque, desactivarlo antes de continuar.

- Las figuras que se muestran son solo guías.
- Se puede acceder a esta configuración a través de:
 - El botón **AF** 
 - Los menús (P. 131)
 - El Panel Super Control LV (P. 131)
 - Controles live (P. 131)



- [PreMF] (MF preajustado) puede ser asignado a un control de cámara usando [Función Botón] en  Menú personalizado **B1**, lo que le permitirá enfocar a una distancia predefinida con solo tocar un botón (P. 463).
- Los siguientes ajustes de enfoque se pueden recuperar simultáneamente usando el conmutador **Fn**. Se pueden asignar configuraciones separadas a las Posiciones 1 y 2. Use esta opción para ajustar rápidamente la configuración de acuerdo con las condiciones de disparo.

[Modo AF], [Modo objetivo AF] (P. 120), y [Punto objetivo AF] (P. 123)

El conmutador **Fn** puede configurarse mediante [Función palanca  Fn] en  Menú Personalizado **B1** (P. 475).

■ Acceso a través del botón AF

1 Pulse el botón **AF** .

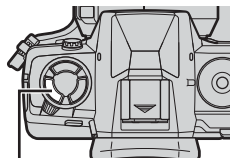

Botón **AF** 

- [ Modo AF] se mostrarán las opciones.



[ Modo AF] opciones

2 Resaltar [MF preajustado] usando el dial trasero.



3 Presione el botón **INFO**.

- Se le pedirá que elija la distancia de enfoque para [MF preajustado].



4 Elegir una distancia de enfoque.

- Para elegir una distancia de enfoque con autofocus: Presionar el disparador hasta la mitad para enfocar un sujeto a la distancia deseada.



- Para elegir una distancia de enfoque usando el enfoque manual: Girar el anillo de enfoque de la lente y verificar la distancia en la pantalla.

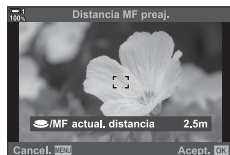

5 Presionar el botón **OK** para aceptar la distancia de enfoque seleccionada.

- Para enfoque la distancia seleccionada para [Distancia MF preaj.], Seleccionar [MF preajustado] para [📷 Modo AF] (P. 115).
- La cámara también se enfoca a la distancia predeterminada:
 - cuando está encendida y
 - cuando sale de los menús a la pantalla de disparo.

■ Acceso a través del Panel Super Control LV

Resaltar [📷 Modo AF] > [PreMF] en el Panel Super Control LV, presione el botón **OK** y luego presione el botón **INFO** para visualizar las opciones. Luego puede presionar el botón del obturador hasta la mitad para enfocar un sujeto a la distancia deseada, o elegir la distancia de enfoque manualmente al girar el anillo de enfoque.

- La cámara se centrará en la distancia seleccionada cuando se selecciona [PreMF] para [📷 Modo AF].

■ Acceso al Menú

Elegir una distancia de enfoque usando [Distancia MF preaj.] en **Menú personalizado A4**.

- [Distancia MF preaj.] se puede usar para seleccionar las unidades para la visualización de distancia de enfoque; elegir entre [m] o [ft].
- Para enfoque la distancia seleccionada para [Distancia MF preaj.], Seleccionar [MF preajustado] para [📷 Modo AF] (P. 115).

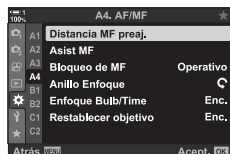

Botón **MENU** ➔ **⚙️** pestaña ➔ **A4** pestaña ➔ [Distancia MF preaj.] ➔ Presione **▷** use la flecha para ver las opciones ➔ Use los botones **△ ▽ < ▷** para seleccionar una distancia de enfoque y unidades de distancia

■ Acceso a través de Controles Live

Seleccionar [📷 Modo AF] > [PreMF] en controles live y presione el botón **INFO** para mostrar la distancia de enfoque preestablecido. Luego puede presionar el disparador hasta la mitad para enfocar un sujeto a la distancia deseada, o elegir la distancia de enfoque manualmente al girar el anillo de enfoque.

- Para obtener información sobre la visualización de los controles live, consulte "Usar Controles Live" (P. 68).

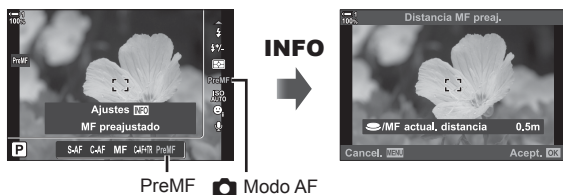

■ Utilizando el [MF preajustado]

- 1 Seleccionar una distancia de enfoque con [MF preajustado].
 - Para obtener información sobre la selección de una distancia de enfoque, Consulte la página 129.
- 2 Seleccione [📷 Modo AF] en el Panel Super Control LV.

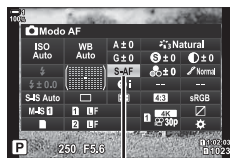

📷 Modo AF





- 3 Seleccionar [PreMF] (preestablecido MF) con el dial delantero.
 - La cámara se centrará en la distancia seleccionada.
 - También puede ajustar el enfoque manualmente girando el anillo de enfoque.



2

Rostro/Ojo Prioridad AF

La cámara detecta y enfoca automáticamente los rostros u ojos de los sujetos del retrato. Cuando se utiliza la medición ESP digital, la exposición se pondera de acuerdo con el valor medido para la cara.

- Se puede acceder a esta configuración a través de:
 - El Panel Super Control LV
 - Controles live (P. 134)
 - Los menús (P. 134)

 (prioridad de rostro encendida)	La cámara detecta y enfoca los rostros.
 (prioridad de rostro apagada)	Prioridad de rostro AF apagada.
 (prioridad de rostro y ojos)	La cámara detecta las rostros y se centra en el ojo cercano a la cámara.
 (prioridad de rostro y ojo derecho)	La cámara detecta rostros y se enfoque en el ojo derecho.
 (prioridad de rostro y ojo izquierdo)	La cámara detecta las caras y se centra en el ojo izquierdo.

- Prioridad rostro/ojo no está disponible si se selecciona [Fotómetro puntual [:::]] (P. 537) durante la medición [] (puntual) (P. 186) en el modo de área de AF de área única (P. 120).
- La prioridad rostro/ojo se desactivará si se selecciona una opción que no sea [Apag.] para [Seguim. del sujeto] en  Menú personalizado  cuando se activa el seguimiento AF (C-AF+TR o C-AF+TR ) (P. 116).

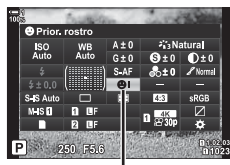

■ Acceso a través del Panel Super Control LV

- 1 Resaltar [☺ Prior. rostro] en el Panel Super Control LV y presionar el botón **OK**.



☺ prioridad del rostro

- 2 Descatar una opción usando  en las teclas de control.
- 3 Presione el botón disparador hasta la mitad para seleccionar la opción resaltada y salir del Panel Super Control LV.

- Asignar [:::] (Selección de área de AF) a la tecla de flecha o al botón **Fn** permite que la tecla de flecha se use para la selección del área de AF. Presione los botones   y use el dial trasero para seleccionar un objetivo. Se asigna por defecto [:::] (Selección de área de AF) a las teclas de flechas.

■ Acceso al Menú

Seleccionar una opción con [☺ Prior. rostro] en **Menú** personalizado **A3**.

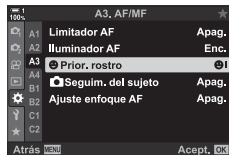

Botón **MENU** → **☺** pestaña → **A3** pestaña → [☺ Prior. rostro] → Presione ▷ en la ruta de la flecha opciones de visualización → Utilice el botón △ ▽ seleccionar una opción

■ Acceso a través de Controles live

Resaltar [☺ Prior. rostro] en el controles live y usar <◁▷> en las teclas de control para elegir una opción.

- Para obtener información sobre la visualización de los controles Live, consulte “Usar Controles Live” (P. 68).
- También puede seleccionar la prioridad de rostro/ ojo al girar el dial trasero en la pantalla de selección de área de AF.



☺ prioridad del rostro



También se puede acceder a estas configuraciones utilizando los siguientes métodos.

- Resaltar [Zona AF] en el Panel Super Control LV y presionar el botón **OK**. Luego puede ajustar la configuración girando el dial trasero.
- Acceda a la visualización del área de AF presionando el control al que [[::]] se ha asignado mediante [📷 Función Botón]. Luego puede ajustar la configuración girando el dial trasero. En la configuración predeterminada, [[::]] está asignado al botón **Fn**.

Utilizando el Prioridad Rostro/Ojo AF

- 1 Apunte la cámara hacia el objetivo.
 - Los rostros detectados por la cámara se indican con bordes blancos.
- 2 Presione el disparador hasta la mitad para enfocar.
 - El área de lo que se utiliza para el enfoque está indicada por un borde verde.
 - Cuando la cámara detecta los ojos del sujeto, que se centrará en un ojo.
 - También se muestra un borde blanco si se detecta un rostro durante el enfoque manual. La exposición se ajustará de acuerdo con el valor medido para el centro del rostro.
- 3 Presione el disparador hasta el fondo.

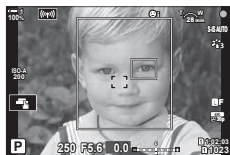
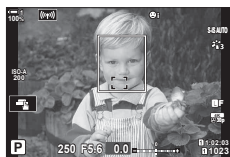

2

- La cámara puede no detectar algunos sujetos.
- La cámara no puede detectar el sujeto, dependiendo de la configuración seleccionada para el [Modo Fotografía] de Filtros Artísticos (ART1–ART16).
- Si se muestra el marco de zoom, la cámara enfocará el sujeto en el marco de zoom.

Marco de Zoom/Enfoque de Zoom AF (AF Zoom)

El zoom durante la filmación en la pantalla. Para mayor precisión a la hora de enfocar, haga sobre el área de enfoque. Relaciones de zoom mayores pueden centrarse en las áreas que son más pequeñas que el área de enfoque estándar. Puede mover el área de enfoque según lo desee durante el acercamiento.

Asignar [Q] (Ampliar) a un Control

El zoom de enfoque se puede asignar a un control a través de:

- El Panel Super Control LV
- Los menús (P. 137)

■ Acceso a través del Panel Super Control LV

1 Resalte [📷 Función Botón] en el Panel Super Control LV y presione el botón **OK**.

- [📷 Función Botón] se mostrarán las opciones.

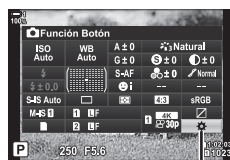

📷 Función Botón

2 Uso de Δ ∇ Marca en las teclas de flecha, el elemento de control a la que [Q] (Ampliar) se le asigna, y presione el botón \blacktriangleright .



3 Resaltar [Ampliar] usando los botones Δ ∇ y presionar el botón **OK**.

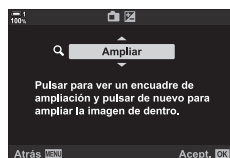

4 Vuelva a pulsar el botón **OK**.

- El menú se borrará de la pantalla.

■ Acceso al Menú

Utilice el [📷 Función Botón] en ⚙ Menú personalizado **B1** para elegir las funciones de los controles de la cámara.

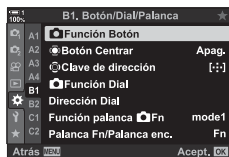

Botón **MENU** ➔ ⚙ pestaña ➔ **B1** pestaña ➔ [📷 Función Botón] ➔ seleccionar un control ➔ Presione ▷ en la ruta de la flecha opciones de visualización ➔ Utilice el botón △ ▽ seleccionar [Q] (Ampliar)

Utilizando el [Q] (Ampliar)

- 1 Presione el botón que [Q] (Ampliar) se le asigna.
 - Se mostrará el marco de zoom.
 - El marco se muestra en la misma posición que el área utilizada más recientemente para el enfoque automático.
- 2 Coloque el marco con el multiselector.
 - Para volver a centrar el cuadro, presione el multiselector o mantenga presionado el botón **OK**.
 - La pantalla asimismo puede colocarse usando la tecla de flecha (△ ▽ ◀ ▶).
- 3 Ajustar el tamaño del marco de zoom para seleccionar la relación de zoom.
 - Presione **INFO** y luego Utilizando el botones △ ▽ o el dial delantero o trasero para ajustar el tamaño del marco del zoom.
 - Presione el botón **OK** para aceptar y salir.



2

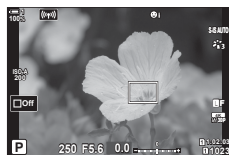

4 Presione el botón que [Q] asignado de nuevo.

- La cámara acercará el área seleccionada para llenar la pantalla.
- Utilice el multiselector para desplazarse por la pantalla.
- Usar el dial delantero o trasero para acercar o alejar.
- Asimismo puede desplazarse por la pantalla usando la tecla de flecha (Δ ▽ ◀ ▶).
- En el modo de disparo **M** (manual) o presione **B** (bulbo) durante el zoom a la información botón **INFO** para seleccionar apertura o la velocidad del obturador.
- Presione el botón **Q** para volver al cuadro de zoom.
- Presione el botón **OK** para finalizar el zoom de enfoque.
- También puede finalizar el zoom de enfoque manteniendo presionado el botón **Q**.



La exposición de visualización de corrección para los modos **M** y **B**

5 Presione el disparador hasta la mitad, el enfoque con el enfoque automático.

2

- El zoom de enfoque solo se aplica a la pantalla. Las imágenes tomadas con la cámara no se ven afectadas.



- Los controles táctiles se pueden utilizar para el zoom. Toque el tema en la pantalla. Se muestra el marco de zoom; toque [Q] para acercar.
- Puede utilizar el área de la luz del marco de zoom para enfocar más fácilmente, o configurar la cámara para que salga el zoom de enfoque cuando se pulsa hasta la mitad el disparador. [Ajust.primer plano LV] (P. 139)

Opciones de zoom de enfoque (Ajust.primer plano LV)

Elija las opciones de visualización para usar con el zoom de enfoque. Este artículo es útil cuando se desea ver la composición completa antes de disparar o si desea un fácil de vista de la pantalla para comprobar el enfoque con el zoom de enfoque.

Modo Primeros Planos	<p>Elija lo que sucede cuando se presiona hasta la mitad el disparador durante el zoom de enfoque.</p> <p>[mode1]: El zoom de enfoque termina. Puede verificar la composición después de enfocar usando el zoom de enfoque.</p> <p>[mode2]: El zoom de enfoque continúa mientras la cámara enfoca. Componga la toma antes de enfocar, luego amplíe para obtener un enfoque preciso y tome una fotografía sin terminar el zoom.</p>
Extend. LV	<p>Ajuste el brillo del área en el marco de zoom.</p> <p>[Enc.]: El área en el cuadro del zoom se ilumina para facilitar la visualización. Utilice para una visualización de enfoque más clara durante la fotografía macro o similar.</p> <p>[Apag.]: El brillo de la pantalla no cambia. La exposición se puede previsualizar durante el zoom de enfoque.</p> <ul style="list-style-type: none"> Este elemento está disponible cuando se selecciona [Apag.] para [Extend. LV] en Menú Personalizado D2 (P. 521).

2

1 Presione el botón **MENU** para visualizar los menús.

2 Seleccionar Menú Personalizado **D2** (Disp./) / PC).



3 Seleccione [Ajust.primer plano LV] con en la flecha y Presione el botón .

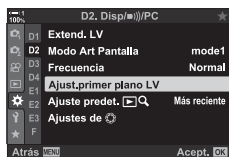

4 Seleccione [Modo Primeros Planos] o [Extend. LV] Utilizando el botones y presione el botón .

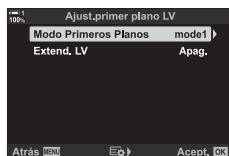

5 Seleccione una opción con los botones Δ ∇ y presione el botón **OK**.

- Se [Ajust.primer plano LV] visualiza el menú.



6 Presione el botón **OK** para aceptar los cambios.

- \ast Menú personalizado \square se visualiza.

7 Presione el botón **MENU** varias veces para salir de los menús.

Ajustar el enfoque y la exposición con el botón

AEL/AFL



Elige cómo el enfoque de la cámara y la exposición establecen cuando se pulsa el botón del obturador o el botón **AEL/AFL**. La cámara enfoque normalmente y cierra la exposición cuando se pulsa hasta la mitad el disparador, pero esto se puede cambiar en función de las condiciones de la materia o de disparo.

S-AF	Elija las opciones para cada modo de enfoque.
C-AF	S-AF: [S-AF] o [S-AF MF] C-AF: [C-AF], [C-AF MF], [C-AF+TR] o [C-AF+TR MF]
MF	MF: [MF] o [PreMF]
AF hasta la mitad	<p>Selecciona si la cámara enfoque cuando se pulsa hasta la mitad el disparador.</p> <p>[Operativo]: Al presionar el disparador hasta la mitad se inicia el enfoque automático, independientemente de si el enfoque automático está actualmente asignado al botón AEL/AFL. En el modo [C-AF], el último botón presionado se usa para mantener el enfoque. Esta opción no tiene efecto en el modo [MF].</p> <p>[Inoperativo]: Presionar el disparador hasta la mitad no iniciará el enfoque automático si el enfoque automático está asignado al botón AEL/AFL.</p>

La siguiente tabla muestra cómo funciona esta configuración junto con [AF hasta la mitad].

- “1” indica el procesamiento cuando se ejecuta [AF hasta la mitad] está activada, “2”, el procesamiento llevado a cabo cuando está desactivada.

Modo AEL/AFL		Disparador presionado				Botón AEL/AFL	
		A mitad de camino		Por completo		Presionado	
		AF	AE	AF	AE	AF	AE
S-AF	mode1	S-AF	Bloqueo	—	—	—	Bloqueo
	mode2	S-AF	—	—	Bloqueo	—	Bloqueo
	mode3	1: S-AF 2: —	Bloqueo	—	—	S-AF	—
C-AF	mode1	C-AF	Bloqueo	Termina	—	—	Bloqueo
	mode2	C-AF	—	Termina	Bloqueo	—	Bloqueo
	mode3	1: C-AF 2: —	Bloqueo	Termina	—	C-AF	—
	mode4	1: C-AF 2: —	—	Termina	Bloqueo	C-AF	—
MF	mode1	—	Bloqueo	—	—	—	Bloqueo
	mode2	—	—	—	Bloqueo	—	Bloqueo
	mode3	—	Bloqueo	—	—	S-AF	—

1 Presione el botón **MENU** para visualizar los menús.

2 Seleccione  (Menú personalizado) pestaña utilizando Δ ∇ en las teclas de flecha y presione el botón \triangleright .

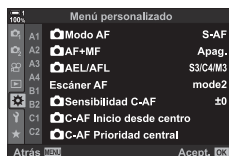

3 Seleccionar  Menú personalizado **A1** (AF/MF).



4 Seleccione [ AEL/AFL] utilizando el botones Δ ∇ y Presione el botón \triangleright .

2



5 Seleccione un modo de enfoque con los botones Δ ∇ y pulse el botón \triangleright .

- Seleccionar entre [S-AF], [C-AF], y [MF].
- Para ajustar la configuración para [AF hasta la mitad], seleccione [AF hasta la mitad].





6 Seleccione una opción con los botones Δ ∇ y presione el botón **OK**.

- Se muestra el menú de selección, el modo de enfoque.



7 Presione el botón **MENU** varias veces para salir de los menús.



- La función realizada por el botón **AEL/AFL** también se puede asignar a otros botones. Utilice el [ Función Botón] (P. 463) en  Menú personalizado **B1**. En la configuración predeterminada, el botón **AEL/AFL** utilizado.

Rango de Enfoque del Objetivo (Limitador AF)

Seleccionar el rango en el que la cámara enfocará con enfoque automático. Esto es eficaz en situaciones donde hay un obstáculo entre el sujeto y la cámara durante la operación de enfoque, provocando cambios drásticos en el foco. También se utiliza para prevenir que la cámara enfoque objetos en primer plano cuando se dispara a través de una valla, ventana, o similar.

Si la lente está equipada con un limitador de enfoque, desactívelo antes de proceder.

Ajustes de distancia	Seleccionar el rango de distancias de enfoque disponible. La cámara puede almacenar hasta tres ajustes para diferentes situaciones. Las distancias que se muestran sólo pretenden ser una guía.
Prioridad al disparo	El obturador aún puede accionarse si el sujeto está fuera del rango seleccionado cuando [Enc.] se selecciona para [Limitador AF].

1 Presione el botón **MENU** para visualizar los menús.

2 Seleccionar Menú personalizado **A3** (AF/MF).

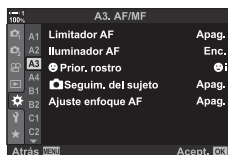

3 Seleccione [Limitador AF] con Δ ∇ y pulse el botón \triangleright .

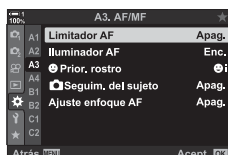

4 Seleccione [Enc.] con los botones Δ ∇ y pulse el botón \triangleright .

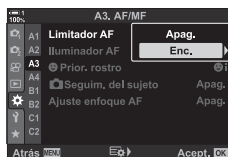

5 Seleccione [Ajustes de distancia] con los botones Δ ∇ y presione el botón \triangleright .

- Se muestra una lista de los ajustes de enfoque guardados.

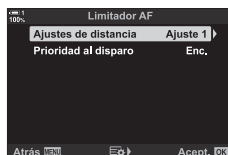

2

6 Seleccione el ajuste deseado ([Ajuste 1]–[Ajuste 3]) con Δ ∇ y pulse el botón \triangleright .

- Se mostrarán las opciones del rango de enfoque de la lente.

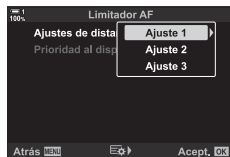

7 Seleccionar un rango utilizando las teclas de control.

- Presione los botones Δ ∇ para seleccionar un número y luego el botón \triangleright para resaltar la siguiente dígito.
- Las unidades utilizadas se pueden seleccionar de [m] o [ft].



8 Después de seleccionar un rango de enfoque, presione el botón **OK**.

- Se muestra la lista de configuraciones de enfoque guardadas.

2 **9** Presione el botón **OK** otra vez para regresar a la pantalla del limitador, luego resalte [Prioridad al disparo] con los botones Δ ∇ y presione el botón \triangleright .

- Se muestran las opciones para la prioridad de lanzamiento.

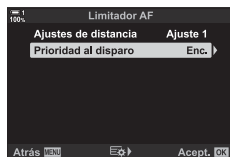

10 Seleccione una opción con los botones Δ ∇ y presione el botón **OK**.

- [Limitador AF] Se mostrarán las opciones.

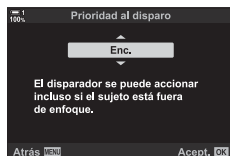

11 Presione el botón **OK** varias veces para regresar al Menú personalizado.

- Presione el botón **MENU** otra vez para salir de los menús.
- Las opciones elegidas para [Prior. al disparo S-AF] y [Prior. al disparo C-AF] en el \star Menú personalizado **CI** no tienen ningún efecto cuando se selecciona [Enc.] para [Prioridad al disparo].



- Si [Limitador AF] se han asignado a un botón por medio de [Función Botón] (P. 463), la distancia seleccionada se puede recuperar pulsando la perilla y el giro de la parte delantera o trasera dial.

Sensibilidad de Seguimiento C-AF

(📷 Sensibilidad C-AF)

Selecciona la velocidad de reacción de la cámara ante cambios en la distancia al sujeto, con el enfoque [C-AF], [C-AF MF], [C-AF+TR], o [C-AF+TR MF] seleccionado para [📷 Modo AF]. Esto puede ayudar a un enfoque automático a seguir un sujeto que se mueve rápidamente o evitar que la cámara se vuelva a enfocar cuando un objeto pasa entre el sujeto y la cámara.

- Elegir entre cinco niveles de sensibilidad de seguimiento.
- Cuanto mayor sea el valor, mayor será la sensibilidad. Elija valores positivos para los sujetos que de repente entran en el encuadre, que se alejan rápidamente de la cámara, o que cambian de velocidad o se detienen repentinamente al acercarse o alejarse de la cámara.
- Cuanto menor sea el valor, menor será la sensibilidad. Elija valores negativos para evitar que la cámara vuelva a enfocar cuando el sujeto quede tapado brevemente por otros objetos o para evitar que la cámara enfoque al fondo cuando no puede mantener al sujeto en el área de AF.

1 Presione el botón **MENU** para visualizar los menús.

2 Seleccionar **⚙️** Menú personalizado **A1** (AF/MF).



3 Seleccione [📷 Sensibilidad C-AF] con Δ ∇ y pulse el botón \blacktriangleright .



4 Resalte una configuración usando los botones Δ ∇ y presione el botón **OK**.

- **⚙️** Menú personalizado **A1** se visualiza.



5 Presione el botón **MENU** varias veces para salir de los menús.

2

Seleccionar si la cámara realiza un recorrido de enfoque. Si la cámara no puede enfocar, la aplicación buscará la posición de enfoque por el ciclo de la mínima distancia de enfoque del objetivo hasta el infinito. Usted limita la operación de escaneo si lo desea. Esta opción es eficaz cuando [C-AF], [C-AF+TR], [C-AF **MF**], o [C-AF+TR **MF**] se selecciona para [📷 Modo AF] (P. 115).

mode1	La cámara no escaneará si no puede enfocar. Esto evita que el foco cambie tanto como para perder de vista el sujeto siguiendo objetos pequeños y similares.
mode2	Cuando no puede enfocar, la cámara solo escanea una vez. La cámara no volverá a escanear mientras la operación de enfoque continúe.
mode3	La cámara escanea cuando no puede enfocar, renovando el enfoque con la frecuencia necesaria para no perder de vista al sujeto.

1 Presione el botón **MENU** para visualizar los menús.

2 Seleccionar **⚙** Menú personalizado **A1** (AF/MF).



3 Seleccione [Escáner AF] con las flechas **△ ▽** y pulse el botón **▷**.



4 Seleccione una opción con los botones **△ ▽** y presione el botón **OK**.

- **⚙** Menú personalizado **A1** se visualiza.

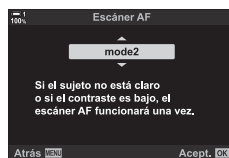

5 Presione el botón **MENU** varias veces para salir de los menús.

- Independientemente de la opción seleccionada, la cámara escaneará una vez si no puede enfocar con el [S-AF] o [S-AF **MF**] seleccionados para [📷 Modo AF].

Inicio de Enfoque de Área C-AF

(C-AF Inicio desde centro)

Cuando se utiliza en combinación con un modo de área de AF distinto al área única de AF, [C-AF] y [C-AF MF] enfocan en el centro del grupo seleccionado solo durante el escaneo inicial. Durante los escaneos posteriores, la cámara enfocará usando las áreas de alrededor. Al combinar esta opción con un modo de área de AF que cubre una gran parte de la imagen, es más fácil enfocar a los sujetos que se mueven erráticamente.

1 Presione el botón **MENU** para visualizar los menús.

2 Seleccionar  Menú personalizado **A1** (AF/MF).



3 Seleccione [ C-AF Inicio desde centro] utilizando las teclas Δ ∇ y pulse el botón \triangleright .



4 Utilizando los botones Δ ∇ , marcar los modos de área de AF a los que [ C-AF Inicio desde centro] se aplicará, a continuación, pulse el botón **OK**.

- Los modos seleccionados están marcados con . Para dejar de seleccionarlos, vuelva a pulsar el botón **OK**.

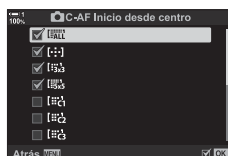

5 Presione el botón **MENU** varias veces para salir de los menús.

- Esta opción no está disponible cuando [ C-AF Prioridad central] (P. 148) está habilitada.

2

Prioridad de Área Central C-AF

(📷 C-AF Prioridad central)

Al enfocar con el AF de áreas en grupo en los modos [C-AF] y [C-AF MF], la cámara siempre asigna prioridad al área central en el grupo seleccionado para una serie repetida de operaciones de enfoque. Solo si la cámara no puede enfocar utilizando el área central, enfocará utilizando las áreas de alrededor en el grupo de enfoque seleccionado. Esto le ayudará en el seguimiento de los sujetos que son rápidos, pero relativamente predecibles. Se recomienda la prioridad de centro en la mayoría de las situaciones.

1 Presione el botón **MENU** para visualizar los menús.

2 Seleccione **⚙** Menú personalizado **A1** (AF/MF).



2

3 Seleccione [📷 C-AF Prioridad central] con **△ ▽** y pulse el botón **▷**.



4 Utilizando los botones **△ ▽** seleccionar el modo de área de AF al que [📷 C-AF Prioridad central] se aplicará. A continuación, pulse el botón **OK**.

- Los modos seleccionados están marcados con **✓**. Para dejar de seleccionarlos, vuelva a pulsar el botón **OK**.

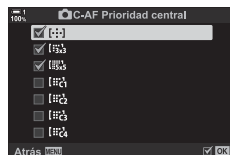

5 Presione el botón **MENU** varias veces para salir de los menús.

Enfoque de seguimiento de sujetos

seleccionados

(📷 Seguim. del sujeto)

La cámara puede detectar y rastrear sujetos fotográficos específicos al enfocar usando [C-AF+TR] o [C-AF+TR **MF**]. Es posible que le resulte difícil enfocar a conductor o a un objeto que se mueve rápidamente, como un coche de carreras o un avión. Esta función detecta y enfoca elementos específicos de dichos sujetos.

Deportes de motor	La cámara detecta automóviles o motocicletas. Sigue el enfoque en elementos tales como el chasis (principalmente de los tipos utilizados en deportes de motor) o el conductor.
Aviones	La cámara detecta aviones y helicópteros. Sigue el enfoque en elementos como el fuselaje o la cabina.
Trenes	La cámara detecta trenes. Sigue el enfoque en elementos tales como coches o el compartimento del conductor.
Apag.	Seguimiento de selección de sujeto desactivado.

- La selección de cualquier otra opción que no sea [Apag.] fija automáticamente la detección facial/ocular en [Apag.].
- No se puede usar lo siguiente mientras la fotografía está en progreso:
el filtro ND Live, temporizador de intervalos o fotografía HDR, corrección de líneas convergentes, corrección de gran angular, disparo de alta resolución, horquillado de enfoque o Pro Capture High

1 Presione el botón **MENU** para visualizar los menús.

2 Seleccionar **⚙** Menú personalizado **A3** (AF/MF).

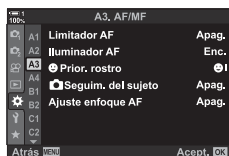

3 Seleccione [📷 Seguim. del sujeto] usando **△**/**▽** en el teclado de control y presione el botón **▷**.

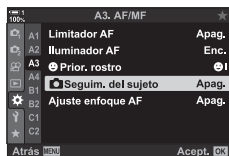

4 Seleccione una opción con los botones **△**/**▽** y presione el botón **OK**.

- Para desactivar esta función, seleccione [Apag.].
- Se mostrará el **⚙** Menú personalizado **A3**.

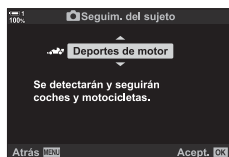

5 Presione el botón **MENU** varias veces para salir de los menús.

- 6** Para usar esta función, seleccione [C-AF+TR] o [C-AF+TR **MF**] para [📷 Modo AF].
- El modo de enfoque se puede seleccionar usando los menús o el Panel Super Control LV.

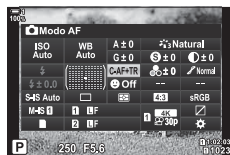

■ Tomar fotografías usando [📷 Seguí. del sujeto]

- 1** Seleccione [C-AF+TR] o [C-AF+TR **MF**] para [📷 Modo AF].
- 2** Apunte la cámara hacia el sujeto.
 - Cuando se detectan los sujetos del tipo seleccionado para [📷 Seguí. del sujeto] se muestran con cuadros blancos.

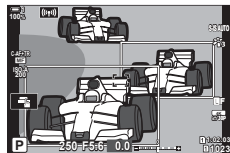

- 2**
- 3** Presione hasta la mitad el disparador para enfocar.
 - Cuando se detecta un elemento como el conductor, la cabina de mando o el compartimento del conductor, se mostrará un indicador de seguimiento del sujeto.
 - Si se detectan múltiples sujetos, la cámara enfocará el sujeto en el cuadro de AF.
 - 4** Presione el disparador hasta el final para tomar la fotografía.

- La cámara puede no detectar el objeto dependiendo del sujeto o del filtro artístico seleccionado.
- Puede que la cámara no detecte al sujeto dependiendo del tipo o de las condiciones del disparo.

2-10 Modo de Funcionamiento (📷/🕒/📷)











La elección del modo de accionamiento determina lo que sucede cuando se presiona el botón disparador, por ejemplo, si la cámara toma una serie de imágenes mientras se presiona el botón o inicia un temporizador y toma una imagen después de un retraso.











Elija una opción que se adapte a sus preferencias, ya sea capturar el movimiento del sujeto en una serie de fotos o tomar fotos que registren los cambios en su sujeto durante un largo período de tiempo. El modo de accionamiento se puede combinar efectivamente con otros ajustes para fotografiar una variedad de sujetos bajo diferentes condiciones de toma de fotografías.









- Se puede acceder a esta configuración a través de:
 - El botón  (P. 153)
 - Los menús (P. 154)
 - El Panel Super Control LV (P. 154)
 - Controles live (P. 154)

Fotografía secuencial/temporizador

Ajuste la configuración para la fotografía de ráfaga o con temporizador. Elija una opción de acuerdo con su sujeto fotográfico.

 Sencillo	Avance de un solo fotograma. La cámara toma una foto cada vez que se presiona completamente el disparador.
 Secuencial H	La cámara toma fotos a una velocidad de hasta 15 fps mientras el disparador se mantiene pulsado. El enfoque, la exposición y el balance de blancos están fijos en los valores de la primera fotografía de cada serie. Puede elegir la velocidad de avance del fotograma y la cantidad máxima de fotografías en cada serie (P. 155). La velocidad de avance de fotogramas disminuye en la configuración de  ISO en 8000.
 Secuencial L	La cámara toma fotos a una velocidad de hasta 10 fps mientras el disparador se mantiene pulsado. Puede elegir la velocidad de avance del fotograma y la cantidad máxima de fotografías en cada serie (P. 155). El enfoque y la exposición se ajustan a las opciones seleccionadas para  Modo AF (P. 115) y  (P. 141). Si se selecciona [C-AF], [C-AF MF], [C-AF+TR], o [C-AF+TR MF] se selecciona para  Modo AF, la cámara enfocará antes de cada toma. La velocidad de avance de fotogramas disminuye en la configuración de  ISO en 8000.
 🕒 12 seg	El obturador se libera durante 12 s después de presionar por completo el disparador. La luz para la fotografía automática se encenderá durante aproximadamente 10 s y luego comenzará a parpadear unos 2 s antes de que se abra el obturador. La cámara enfoca cuando se presiona el disparador hasta la mitad.
 🕒 2 seg	Cuando se presiona por completo el disparador, la lámpara para la fotografía automática comenzará a parpadear y se tomará una foto después de aproximadamente 2 segundos. La cámara enfoca cuando se presiona el disparador hasta la mitad.

	Autodisparador personaliz.	Ajuste la configuración para el temporizador personalizado, incluido el retardo del temporizador automático y el número de fotografías que se realizan cuando expira el temporizador (P. 157).
 (icono de muestra)	Antigolpes [♦]	Reduzca la ligera falta de nitidez causada por el movimiento del obturador. Se usa el obturador electrónico de cortinilla frontal. Disponible en modo de fotograma único, bajo secuencial y temporizador (P. 160).
 (icono de muestra)	Silenc. [♥]	Toma fotos con el obturador electrónico. Utilice para velocidades de obturación superiores a 1/8000 s o en entornos donde el sonido del obturador no sería bienvenido. Disponible en modo pantalla individual, secuencial bajo, secuencial alto y temporizador automático. Las velocidades de avance de fotogramas de hasta 60 fps están disponibles cuando se selecciona alto secuencial (P. 163). En modo  , se bloquean los valores del enfoque, la exposición y el balance de blancos durante el primer disparo de cada serie. La velocidad de sincronización del flash es de 1/50 s. En la configuración  ISO para ISO 8000, la velocidad de sincronización del flash cae hasta 1/20 s y los fotogramas por segundo avanzados máximos caen hasta 30 fps.
	Captura Pro H	La captura se inicia cuando se presiona el disparador hasta la mitad. La cámara comienza a grabar imágenes, incluidas las capturadas mientras se presiona el botón hasta la mitad, cuando se presiona por completo el botón (P. 168). En modo  , se bloquean los valores medidos del enfoque, la exposición y el balance de blancos cuando se pulsa hasta la mitad el disparador. En la configuración  ISO en ISO 8000, los fotogramas por segundo avanzados máximos caen hasta 30 fps.
	Captura Pro L	
	Disp. res. Alta	Toma fotos de alta resolución. Es posible con la cámara en las manos (P. 210).

- Algunos modos de accionamiento no se muestran por defecto. Utilice [Ajustes de ] (P. 520) en  Menú personalizado  para elegir los modos que se muestran.
- Para cancelar el temporizador automático antes de que comience la fotografía automática, presione  en el teclado de control.
- Monte la cámara de forma segura en un trípode para usar el temporizador.
- Estar parado en frente de la cámara mientras se usa el disparador en el modo de fotografía automática podría causar que se desenfocan las fotos.
- En los modos  y , la vista a través de la lente se muestra durante la toma de la fotografía. En los modos  y , la cámara muestra una foto tomada inmediatamente antes de que comience el disparo.
- La velocidad de avance del fotograma varía según la lente y la posición del zoom.
- Si el indicador de la batería comienza a parpadear mientras se están tomando fotos en ráfaga, la cámara dejará de tomar fotos y comenzará a grabar fotografías en la tarjeta de memoria. Algunas fotos pueden no grabarse dependiendo de la carga restante.
- Los sujetos que se mueven rápidamente y el movimiento violento de la cámara pueden causar distorsión en las fotos tomadas en los modos silencioso y de captura Pro.
- Para usar el flash en modo [Silenc. [♥]], seleccione [Permitir] para [Ajustes Modo ♥] Silencio] > [Modo Flash] (P. 167).
- La velocidad de avance de fotogramas puede disminuir cuando se selecciona [Enc1] o [Enc2] para [Extend. LV]. Seleccione [Apag.] para mantener una velocidad de fotogramas constante.  [Extend. LV] (P. 200)

■ Acceso a través del Botón

La selección del modo accionamiento directo está disponible mediante el botón .

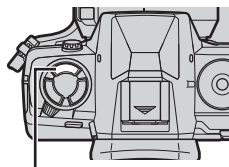

1 Presione el botón .

- Se mostrarán las opciones [/] (fotografía secuencial/temporizador).



Botón 



[/] opciones
(fotografía secuencial/
temporizador)

2 Gire el dial trasero para resaltar una opción.

- Se pueden ver las opciones de fotografía automática personalizada o fotografía de alta resolución presionando el botón **INFO**.



3 Presione el botón disparador hasta la mitad para seleccionar la opción resaltada y salir.

- También puede seleccionar opciones manteniendo presionado el botón  y girando el dial delantero o trasero. Al soltar el botón, se selecciona la opción resaltada y se regresa a la pantalla de toma de fotografía.

2

■ Acceso a través del Panel Super Control LV

- 1 Seleccione [📷/⏱] (fotografía secuencial/temporizador) en el Panel Super Control LV.

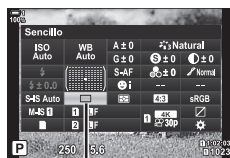

[📷/⏱] (fotografía secuencial/temporizador)

- 2 Gire el dial delantero para elegir una opción.
- 3 Presione el disparador hasta la mitad para volver a la pantalla de toma de fotografías.

■ Acceso al Menú

Utilice [📷/⏱/📷] (modo de accionamiento) > [📷/⏱] (fotografía secuencial/temporizador) en [📷] Menú de disparo 1.



Botón **MENU** ➔ [📷] pestaña ➔ [📷/⏱/📷] ➔ [📷/⏱] ➔ Presione ▷ en el teclado de control para ver las opciones ➔ Utilice los botones △/▽ para seleccionar una opción

■ Acceso a través de Controles Live

Seleccione [📷/⏱] (disparo secuencial/temporizador) en los Controles Live y presione ◀▶ en las teclas de control para elegir una opción.

- Para obtener información sobre la visualización de los controles live, consulte "Usar Controles Live" (P. 68).



















[📷/⏱] (fotografía secuencial/temporizador)

Opciones de ráfaga de disparo

(Ajustes de /Ajustes de

Elija las velocidades máximas de avance de fotograma y las fotografías por ráfaga para los modos de disparo secuencial. La toma de fotografías finaliza si se alcanza el número máximo de fotos mientras se presiona completamente el disparador.





Elija la velocidad de avance y el número de fotos por ráfaga para los modos  (bajo secuencial) y  (alto secuencial). Para obtener información sobre el modo Capture Pro, consulte “Reducción del retraso del disparador (Modo Capture Pro)” (P. 168).

Ajustes de  (opciones de bajo secuencial)	<p>Elija la velocidad de fotogramas y la cantidad máxima de fotos por ráfaga para los modos , ,  (bajo secuencial silencioso). También puede ajustar la configuración para el modo  (Capture Pro L) (P. 168).</p> <ul style="list-style-type: none">•  y  modos: [Fps máx.]: 1–10 fps [Limitador de encaua.]: 2–99, Desactivado (sin límite)•  modo: [Fps máx.]: 1–18 fps [Limitador de encaua.]: 2–99, Desactivado (sin límite)
Ajustes de  (opciones alto secuencial)	<p>Elija la velocidad de fotogramas y el número máximo de fotos por ráfaga para los modos ,  (alto secuencial silencioso). También puede ajustar la configuración para el modo  (Capture Pro H) (P. 168).</p> <ul style="list-style-type: none">•  modo: [Fps máx.]: 10–15 fps [Limitador de encaua.]: 2–99, Desactivado (sin límite)•  modo: [Fps máx.]: 15, 20, 30 o 60 fps [Limitador de encaua.]: 2–99, Desactivado (sin límite)

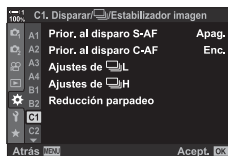
1 Presione el botón **MENU** para visualizar los menús.

2 Visualice el  Menú personalizado  (Disparar//Estabilizador imagen).



3 Seleccione [Ajustes de ] o [Ajustes de ] usando   en el teclado de control y presione el botón .

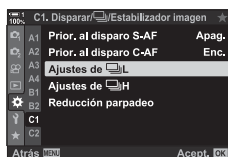

- 4 Seleccione [/◆], [], o [^{Pro}Cap] con los botones Δ ∇ y presione el botón \triangleright .
- La cámara mostrará las opciones para el elemento seleccionado.
- 5 Elija una configuración para [Fps máx.].
- Seleccione [Fps máx.] usando los botones Δ ∇ y presione el botón \triangleright .
 - Seleccione una opción con los botones Δ ∇ y presione el botón **OK**.
- 6 Elija una configuración para [Encua. pre-disparador].
- Esta opción solo estará disponible si seleccionó [^{Pro}Cap] en el Paso 4.
 - Seleccione [Encua. pre-disparador] utilizando los botones Δ ∇ y presione el botón \triangleright .
 - Seleccione una opción con los botones Δ ∇ y presione el botón **OK**.
 - Para desactivar la pre-captura, seleccione [0].
- 7 Elija el número máximo de fotos por ráfaga ([Limitador de encua.]).
- Seleccione [Limitador de encua.] usando los botones Δ ∇ y presione el botón \triangleright .
 - Para seguir tomando fotos mientras se mantenga presionado completamente el botón de liberación del obturador, seleccione [Apag.].
 - Para elegir un número máximo de fotografías, seleccione la configuración actual y presione el botón \triangleright para mostrar las opciones. Seleccione los dígitos usando los botones \triangleleft \triangleright y use los botones Δ ∇ para cambiar.
 - La cantidad máxima de fotos por ráfaga incluye las fotografías que se realizan mientras se presiona el disparador hasta la mitad. "Reducción del retraso del disparador (Modo Capture Pro)" (P. 168)
 - Presione el botón **OK** para guardar los cambios en la configuración.
- 8 Presione el botón **OK**.
- Se mostrará el menú personalizado **C1**.
- 9 Presione el botón **MENU** varias veces para salir de los menús.
- Para obtener información sobre cómo tomar fotos en los modos Capture Pro, consulte la página 168.

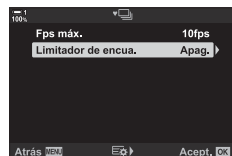
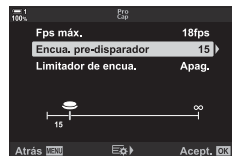
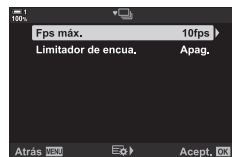
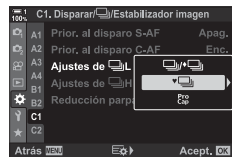

Opciones del temporizador

(🕒 Autodisparador personaliz.)

Ajuste la configuración del temporizador personalizado, incluido el retraso de liberación del obturador y la cantidad de fotos que se realizan cuando expira el temporizador.

- Se puede acceder a esta configuración a través de:
 - El botón 
 - Los menús (P. 159)
 - El Panel Super Control LV (P. 158)
 - Controles live (P. 159)

Encuadre	Elija la cantidad de fotos tomadas cuando el temporizador expira.
🕒 Temporizador	Elija durante cuánto tiempo la cámara espera para comenzar a tomar fotografías después de presionar el botón disparador hasta el final.
Tiempo del intervalo	Si el número de fotos es 2 o más, elija el intervalo entre las fotos tomadas cuando el temporizador expira.
Cada fotograma AF	Si el número de fotos es 2 o más, elija si la cámara enfoca antes de cada toma.

■ Acceso a través del Botón

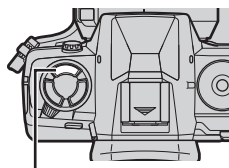

1 Presione el botón .





Botón 

- Se mostrarán las opciones / (fotografía secuencial/temporizador).



/ opciones
(fotografía secuencial/
temporizador)

2 Gire el dial trasero para seleccionar , , o .



3 Presione el botón **INFO** para visualizar las opciones del temporizador.

- Elija entre [⏏/⏏] (Temporizador), [Encuadre], [Tiempo del intervalo], y [Cada fotograma AF].
- Seleccione los elementos usando los botones <▶> y use los botones ▲ ▼ para elegir una opción.

4 Presione el botón **OK** para guardar los cambios y volver a la pantalla de toma de fotografías.

- También puede elegir una configuración manteniendo presionado el botón ⚡/⏏/⏏ y girando el dial trasero. Suelte el botón para seleccionar la configuración y regresar a la pantalla de disparo. En este caso, el botón **INFO** no se puede usar para mostrar las opciones del temporizador.

■ Acceso a través del Panel Super Control LV

1 Seleccione [⏏/⏏] (fotografía secuencial/temporizador) en el Panel Super Control LV y presione el botón **OK**.

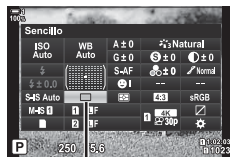

⏏/⏏ (fotografía secuencial/temporizador)

2 Seleccione [⏏] usando <▶> en el teclado de control y presione el botón **INFO**.

- Se mostrarán las opciones del temporizador personalizado.



3 Seleccione los elementos usando los botones <▶> y use ▲ ▼ para cambiar.

4 Presione el botón **INFO** para guardar los cambios.

5 Presione el disparador hasta la mitad para volver a la pantalla de toma de fotografías.

■ Acceso al Menú

Utilice [] (modo de accionamiento) > [] (fotografía secuencial/temporizador) en [] Menú de disparo 1.



Botón **MENU** → pestaña → [] → [] → [] → Presione ▷ en el teclado de control para ver la configuración del temporizador → Utilice los botones △ ▽ para seleccionar un elemento, presione el botón ▷, y use los botones △ ▽ para elegir una opción

■ Acceso a través de Controles Live

Seleccione [] (fotografía secuencial/temporizador) en los controles live, seleccione [] usando <▶ en el teclado de control, y presione el botón **INFO**.

- Para obtener información sobre la visualización de los controles Live, consulte "Usar Controles Live" (P. 68).



[] (fotografía secuencial/temporizador)

2

Reduciendo el movimiento del obturador

(Antigolpes [♦])

Reduzca la ligera falta de nitidez causada por el movimiento del obturador. Las imágenes se toman usando un obturador electrónico de cortinilla frontal. Esta opción se puede usar en combinación con los modos de fotografía secuencial y temporizador.

Apag.	Desactivar antigolpes. Las opciones antigolpes no se mostrarán cuando presione el botón  o seleccione el modo de accionamiento en el Panel Super Control LV.
0 seg–30 seg	Elija durante cuánto tiempo la cámara espera para tomar la foto después de presionar el disparador completamente. Seleccione [0 seg] para fotografía de obturador de cortinilla frontal electrónica estándar.

- El disparador mecánico se utiliza con velocidades superiores a 1/320 s.



Ajuste de la configuración Antigolpes

2

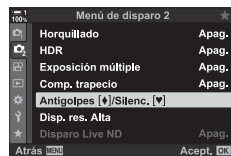

1 Presione el botón **MENU** para visualizar los menús.

2 Seleccione [Antigolpes [♦]/Silenc. [▼]] en  Menú de disparo 2 y presione  en el teclado de control.

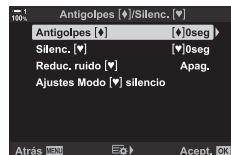

3 Seleccione [Antigolpes [♦]] usando los botones   y presione el botón .



4 Seleccione un retraso de liberación del obturador ([0 seg]–[30 seg]) usando los botones   y presione el botón .

- Las opciones [Antigolpes [♦]] se mostrarán.

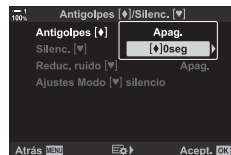

- 5 Seleccione el retardo de liberación del obturador deseado utilizando los botones Δ ∇ y presione el botón **OK**.

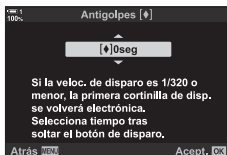

- 6 Presione el botón **OK** cuando la opción deseada esté seleccionada.
- Las opciones [Antigolpes \blacklozenge]/Silenc. [\heartsuit] se mostrarán.
 - Para desactivar la función antigolpes, seleccione [Apag.] en la pantalla [Antigolpes \blacklozenge]/Silenc. [\heartsuit]] y presione el botón **OK**.

- 7 Presione el botón **MENU** varias veces para salir de los menús.

- Se seleccionará la versión antigolpes del modo de accionamiento actual (indicado por un icono \blacklozenge).
 - Si se seleccionó (fotografía de alta resolución) cuando ingresó al menú, se seleccionará \blacklozenge (antigolpes de fotograma único) cuando salga.
 - Si se seleccionó (Capture Pro L) cuando ingresó al menú, \blacklozenge (antigolpes bajo secuencial) se seleccionará cuando salga.
- En configuraciones que no sean [Apag.], se mostrarán las opciones antigolpes en el menú de modos de accionamiento cuando presione el botón o resalte el modo de accionamiento en el Panel Super Control LV o use controles live.
- Puede elegir las opciones disponibles en la pantalla del modo de accionamiento. \star Menú personalizado **D1** > [Ajustes de /] (P. 520)

■ Accediendo a las opciones Antigolpes

Cuando se selecciona una opción que no sea [Apag.] para [Antigolpes [♦]]/ Silenc. [♥] > [Antigolpes [♦]] en Menú de disparo 2, puede acceder a las opciones antigolpes usando:

El Botón

Botón ➔ Gire el dial trasero para seleccionar las opciones marcadas con [♦]

El Panel Super Control LV

Seleccione (fotografía secuencial/temporizador) ➔ Gire el dial delantero para seleccionar las opciones marcadas con [♦]

Los menús

Utilice (modo de accionamiento) > (fotografía secuencial/temporizador) en Menú de Toma de disparo 1.

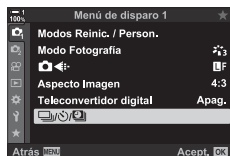

2

Botón **MENU** ➔ pestaña ➔ ➔ ➔ Presione en el teclado de control para ver las opciones ➔ Utilice los botones para seleccionar las opciones marcadas con [♦]

Controles live

Seleccione (fotografía secuencial/temporizador) en los controles live y use en el teclado de control para seleccionar las opciones marcadas con [♦].

- Para obtener información sobre la visualización de los controles Live, consulte "Usar Controles Live" (P. 68).

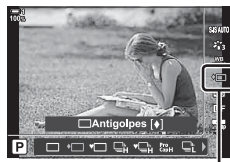

(fotografía secuencial/temporizador)

Tome fotografías utilizando el obturador electrónico. Utilícelo para velocidades de obturación superiores a 1/8000 s o en entornos donde el sonido del obturador se quiere evitar. El obturador electrónico puede usarse en modo de fotograma sencillo y temporizador y en cuanto a frecuencia de fotogramas puede utilizar hasta 60 fps en modos de disparo secuencial.

- La velocidad de sincronización del flash es 1/50 s.
- En la configuración [ISO] para ISO 8000, la velocidad de sincronización del flash cae hasta 1/20 s y los fotogramas por segundo avanzados máximos caen hasta 30 fps.



Apag.	Deshabilite el modo silencioso. Los modos silenciosos no aparecerán cuando presione el botón  o resalte el modo de manejo en el Panel Super Control LV.
0 seg–30 seg	Elija durante cuánto tiempo la cámara espera para tomar la foto después de presionar el disparador completamente. Seleccione [0 seg] para fotografía de obturador de cortinilla frontal electrónica estándar.

- En ajustes que no sean [Apag.], los modos silenciosos aparecerán cuando presione el botón  o resalte el modo de manejo en el Panel Super Control LV o al usar controles live.
- Para usar el flash en el modo [Silenc. [♥]], seleccione [Permitir] para [Ajustes Modo [♥] silencio] > [Modo Flash] (P. 167).

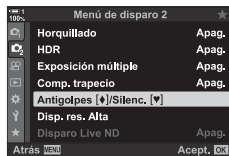

1 Presione el botón **MENU** para visualizar los menús.

2 Seleccione [Antigolpes [♦]/Silenc. [♥]] en  Menú de disparo 2 y presione  en el teclado de control.

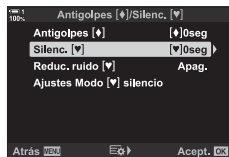

3 Seleccione [Silenc. [♥]] usando el botón   y presione el botón .



4 Seleccione un retraso de liberación del obturador ([0 seg]–[30 seg]) usando los botones   y presione el botón .

- [Silenc. [♥]] las opciones serán mostradas.

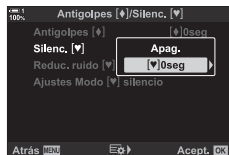

- 5 Seleccione el retardo de liberación del obturador deseado utilizando los botones Δ ∇ y presione el botón **OK**.

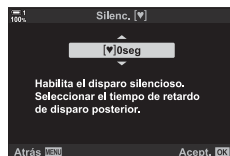

- 6 Presione el botón **OK** cuando la opción deseada esté seleccionada.
- Las opciones [Antigolpes [♦]/Silenc. [♥]] se mostrarán.
 - Para desactivar la función antigolpes, seleccione [Apag.] en la pantalla [Antigolpes [♦]/Silenc. [♥]] y presione el botón **OK**.

- 7 Presione el botón **MENU** varias veces para salir de los menús.

- La versión silenciosa del modo de manejo actual (indicado por un icono [♥]) será seleccionada.
- Puede elegir las opciones disponibles en la pantalla del modo de accionamiento. Menú personalizado > [Ajustes de /🔄/📷] (P. 520)

■ Accediendo a las Opciones del Modo-Silencioso

Cuando se selecciona una opción distinta a [Apag.] para [Antigolpes [♦]]/ Silenc. [♥]] > [Silenc. [♥]] en el Menú de disparo 2, puede acceder a las opciones del modo silencioso usando:

El Botón

Botón ➔ Gire el dial trasero para seleccionar las opciones marcadas con [♥]

El Panel Super Control LV

Seleccione (fotografía secuencial/temporizador) ➔ Gire el dial delantero para seleccionar opciones marcadas con [♥]

Los menús

Utilice (modo de accionamiento) > (fotografía secuencial/temporizador) en Menú de disparo 1.

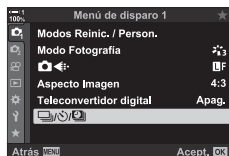

Botón **MENU** ➔ pestaña ➔ ➔ ➔ Presione para ver opciones
➔ Utilice los botones para seleccionar opciones marcadas con [♥]

Controles live

Seleccione (fotografía secuencial/temporizador) en los controles live y use en la tecla de flecha para seleccionar opciones marcadas con [♥].

- Para obtener información sobre la visualización de los controles Live, consulte "Usar Controles Live" (P. 68).



(fotografía secuencial/temporizador)

2

Reducción de Ruido en largas exposiciones (Reduc. ruido [♥])

Reduzca el ruido en largas exposiciones al disparar en modo silencioso.

Auto	Reduzca el ruido en largas exposiciones en modo silencioso. El sonido del obturador puede ser audible cuando la reducción de ruido esté activa.
Apag.	Reducción de ruido apagada.

1 Presione el botón **MENU** para visualizar los menús.

2 Seleccione [Antigolpes [♦]/Silenc. [♥]] en **Menú de disparo 2** y presione **▶** en el teclado de control.

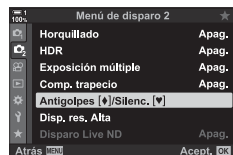

3 Resalte [Reduc. ruido [♥]] usando los botones **△ ▽** y luego presione el botón **▶**.

- [Reduc. ruido [♥]] las opciones serán mostradas.

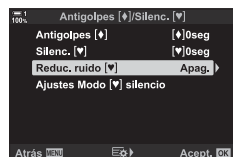

4 Seleccione una opción con los botones **△ ▽** y presione el botón **OK**.

- Las opciones [Antigolpes [♦]/Silenc. [♥]] se mostrarán.

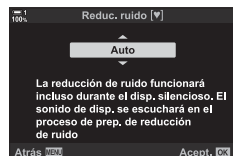

5 Presione el botón **MENU** varias veces para salir de los menús.

Opciones del Modo Silencioso (Ajustes Modo [♥] silencio)

Elija si habilitar [■]), [Iluminador AF], o [Modo Flash] en modo silencioso.

Seleccione [Permitir] para utilizar las configuraciones actuales para el ítem seleccionado, [No permitir] para ignorar las configuraciones actuales y deshabilitar el ítem seleccionado.

■))	Elija si utilizar las configuraciones actuales actualmente seleccionadas para [■)) en Menú Personalizado D4 (P. 527).
Iluminador AF	Elija si utilizar las configuraciones actualmente seleccionadas para [Iluminador AF] en Menú Personalizado A3 (P. 490).
Modo Flash	Elija si utilizar las configuraciones actuales del flash (P. 254).

1 Presione el botón **MENU** para visualizar los menús.

2 Seleccione [Antigolpes [♦]/Silenc. [♥]] en **Menú de disparo 2** y presione **▷** en el teclado de control.

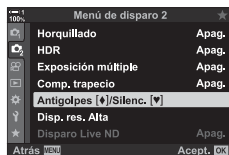

3 Resalte [Ajustes Modo [♥] silencio] usando los botones **△ ▽** y luego presione el botón **▷**.

- [Ajustes Modo [♥] silencio] se mostrarán las opciones.

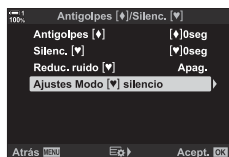

4 Seleccione el elemento deseado utilizando los botones **△ ▽** y presione el botón **▷**.

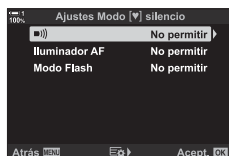

5 Seleccione [Permitir] o [No permitir] usando los botones **△ ▽** y presione el botón **OK**.

- Repita los pasos 4 y 5 según sea necesario.



6 Presione el botón **MENU** varias veces para salir de los menús.

Reducción del retraso del disparador (Modo Capture Pro)

La captura comienza al pulsar el disparador hasta la mitad; en el momento en que el botón se presione hasta el fondo, la cámara comenzará a guardar las últimas imágenes capturadas n en la tarjeta de memoria, donde n es el número seleccionado antes de que la filmación comience. Si el botón es presionado hasta el fondo, la filmación continuará hasta que el número seleccionado de fotografías se registren. Utilice esta opción para capturar momentos que de otra manera podría perder debido a las reacciones del sujeto o el retraso del obturador. Elija entre [Captura Pro L] y [Captura Pro H].

Captura Pro L (Pro Cap L)

La cámara dispara hasta 18 fps. Un máximo de 35 fotogramas pueden capturarse antes de que el disparador se presione hasta el fondo. Si [C-AF], [C-AF MF], [C-AF+TR], o [C-AF+TR MF] es seleccionado para [📷 Modo AF] (P. 115), la cámara enfocará antes de cada toma. Elija esta opción si cree que la distancia con respecto al sujeto cambiará durante la filmación.

Captura Pro H (Pro Cap H)

La cámara dispara hasta 60 fps. Un máximo de 35 fotogramas pueden capturarse antes de que el disparador se presione hasta el fondo. La cámara usará [S-AF] cuando [C-AF] o [C-AF+TR] es seleccionado para [📷 Modo AF] (P. 115) y [S-AF MF] cuando [C-AF MF] o [C-AF+TR MF] es seleccionado. Elija esta opción si es poco probable que la distancia hacia el sujeto cambie mucho durante la captura.



- La apertura se restringe a valores entre apertura máxima y $f/8.0$ mientras que el modo ^{Pro}Cap L (Capture Pro L) está activado.
- Capture Pro no está disponible mientras la cámara está conectada a un smartphone.
- Los objetivos Four Thirds y Micro Four Thirds de terceros no pueden ser usados en ^{Pro}Cap L (Capture Pro L).
- La cámara continuará capturando imágenes hasta un minuto mientras el disparador esté presionado hasta la mitad. Para continuar después de que la captura termine, suelte el botón y luego presiónelo hasta la mitad una vez más.
- Las fotografías podrían verse afectadas por parpadeos bajo luces fluorescentes u otras luces artificiales o si el sujeto se mueve mucho durante la filmación.
- Durante la filmación, la pantalla no se oscurecerá y el sonido el obturador no será audible.
- Las velocidades de obturación no pueden ser más lentas que un cierto valor.
- Dependiendo del brillo del sujeto y las opciones seleccionadas para [📷 ISO] y la compensación de exposición, la frecuencia de refresco de la pantalla podría bajar de la seleccionada para [Frecuencia] (P. 175) en ⚙ Menú Personalizado **D2**.

Al igual que otros modos de manejo, los modos Capture Pro pueden seleccionarse usando el botón .

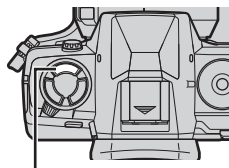

1 Presione el botón .



Botón 

- Se mostrarán las opciones [/] (fotografía secuencial/temporizador).





[/] opciones (fotografía secuencial/temporizador)

2 Gire el dial trasero para resaltar **PRO CAP L** (Capture Pro L) o **PRO CAP H** (Capture Pro H) y presione el botón **OK**.

- Las opciones de manejo desaparecerán de la pantalla.
- También puede resaltar opciones manteniendo pulsado el botón  y girando el dial trasero.





3 Disparar.



- La captura se inicia cuando se presiona el disparador hasta la mitad. Aparecerá un icono de captura (). Si el botón se mantiene presionado hasta la mitad por más de un minuto, terminará la captura y el icono  desaparecerá de la pantalla. Presione el disparador hasta la mitad otra vez para seguir disparando.
- Presione el disparador hasta el fondo para comenzar a guardar las imágenes en la tarjeta de memoria.
- La captura continuará mientras el disparador esté presionado hasta el fondo, hasta el número de tomas seleccionado para [Limitador de encu.].

Icono de captura (verde)



- Los modos de Capture Pro pueden seleccionarse de la misma forma usando el Panel Super Control LV o controles live. Estos también pueden ser seleccionados usando [/] (P. 154) en  Menú de disparo 1.

■ Opciones Capture Pro

Las opciones Capture Pro pueden ajustarse en **⚙ Menú Personalizado C1**. Utilice [Ajustes de L] (Opciones Capture Pro L) para ajustar las opciones para Capture Pro L y [Ajustes de H] (Opciones Capture Pro H) para ajustar las opciones para Capture Pro H.



Fps máx.	Escoja la frecuencia de avance de fotogramas. Todas las cifras son aproximadas. <ul style="list-style-type: none">• Capture Pro L: 10, 15, o 18 fps• Capture Pro H: 15, 20, 30 o 60 fps
Encua. pre-disparador	Escoja el número de tomas capturadas antes que el disparador se presione hasta el fondo. El máximo es 35.
Limitador de encua.	Escoja el número de tomas grabadas, incluyendo las tomas capturadas antes de que empiece la grabación. Puede limitar el número de tomas grabadas mientras el disparador esté presionado hasta el fondo. Seleccione [Apag.] para continuar disparando mientras el disparador se mantenga presionado hasta el fondo.

1 Presione el botón **MENU** para visualizar los menús.

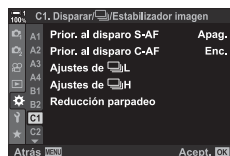
2 Visualice el **⚙ Menú personalizado C1** (Disparar//Estabilizador imagen).



3 Seleccione la opción que desee usando Δ ∇ y presione el botón \triangleright .

- Seleccione [Ajustes de L] para ajustar las opciones para Capture Pro L, [Ajustes de H] para ajustar las opciones para Capture Pro H.

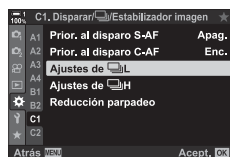

4 Seleccione [^{Pro}Cap] usando los botones Δ ∇ y presione el botón \triangleright .

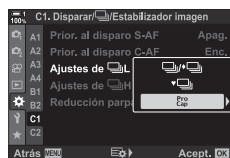

5 Elija una opción para [Fps máx.].

- Seleccione [Fps máx.] usando los botones Δ ∇ y presione el botón \triangleright .
- Seleccione una opción con los botones Δ ∇ y presione el botón **OK**.

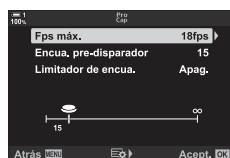

- 6** Elija una opción para [Encua. pre-disparador].
- Seleccione [Encua. pre-disparador] utilizando los botones $\Delta \nabla$ y presione el botón \triangleright .
 - Seleccione una opción con los botones $\Delta \nabla$ y presione el botón **OK**.
 - Para desactivar la pre-captura, seleccione [0].

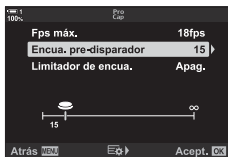

- 7** Elija el número máximo de fotos por ráfaga ([Limitador de encua.]).
- Seleccione [Limitador de encua.] usando los botones $\Delta \nabla$ y presione el botón \triangleright .
 - Para seguir tomando fotos mientras se mantenga presionado completamente el disparador, seleccione [Apag.].
 - Para elegir un número máximo de fotografías, seleccione la configuración actual y presione el botón \triangleright para mostrar las opciones. Seleccione los dígitos usando los botones $\triangleleft \triangleright$ y use los botones $\Delta \nabla$ para cambiar.
 - La cantidad máxima de fotos por ráfaga incluye las fotografías que se realizan mientras se presiona el disparador hasta la mitad.
 - Presione el botón **OK** para guardar los cambios en la configuración.

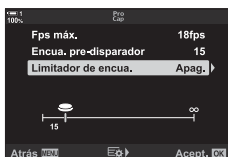

- 8** Presione el botón **OK**.
- Se mostrará el **✳** menú personalizado **G1**.
- 9** Presione el botón **MENU** varias veces para salir de los menús.

Fotografía a Intervalos (Disparo interv./ Interv.)

Tome una serie de fotos automáticamente a un intervalo predeterminado. También tiene la opción de guardar las series como un vídeo en lapsos de tiempo.

- El disparo a intervalos está disponible en los modos **P**, **A**, **S**, y **M**.
- Las características de soporte, soporte HDR, exposición múltiple, y filtro ND Live no pueden usarse.
- Puede usar la opción de disparo inalámbrico para smartphones conectados.

Encuadre	Escoja el número de tomas.
Tiempo de espera.	Escoja cuanto espera la cámara antes de empezar la fotografía a intervalos y hacer la primera toma.
Tiempo del intervalo	Escoja el tiempo de espera la cámara entre tomas una vez ha empezado a disparar.
Vídeo del intervalo	Escoja si quiere grabar un vídeo en lapsos de tiempo. [Apag.]: La cámara guarda las fotos individuales pero no las utiliza para crear un vídeo de fotogramas a intervalos (Time-lapse). [Enc.]: La cámara registra las fotos individuales y las usa también para realizar un vídeo de fotogramas a intervalos.
Ajustes de vídeo	Escoja el tamaño de fotograma ([Resolución Vídeo]) y ([Frecuencia]) para vídeos creados usando [Vídeo del intervalo].

2

1 Presione el botón **MENU** para visualizar los menús.

2 Seleccione [📷/🌙/📷] en **Menú de disparo 1** y presione **▶** en el teclado de flechas.



3 Seleccione [Disparo interv./ Interv.] usando los botones **△** **▽** y presione el botón **▶**.

- [Disparo interv./ Interv.] las opciones serán mostradas.

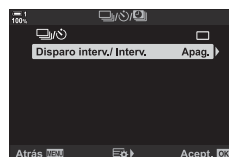

- 4 Seleccione [Enc.] Utilizando el botones Δ ∇ y Presione el botón \triangleright .

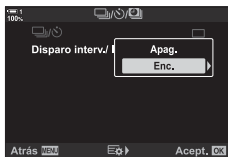

- 5 Seleccione la opción que desee con los botones Δ ∇ .
- Presione el botón \triangleright para mostrar opciones para el ítem resaltado.
 - Presione el botón **OK** cuando haya terminado la configuración.

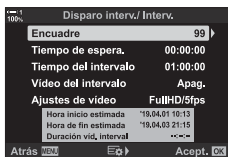

- 6 Presione el botón **OK** repetidamente para regresar a Menú de disparo 1.
- Pulse el botón **MENU** para salir de los menús.
 - Un icono aparecerá en la pantalla de disparo (el icono muestra el número seleccionado de disparos).

Disparo a intervalos



- 7 Pulse el disparador para empezar a tomar fotografías.
- El icono se volverá verde y el número de tomas restantes será mostrado.
 - Para terminar de disparar antes que todas las tomas sean capturadas, presione el botón **MENU**.
 - Las fotografías se capturarán incluso si la operación de autoenfoco falla. Utilice el enfoque manual para enfocar a una distancia fijada.
- Cada fotografía será mostrada durante 0,5 segundos después de la captura ([Visual Imag.], P. 90).
 - Si la opción seleccionada para [Tiempo de espera.] o [Tiempo del intervalo] es mayor que 1 minuto 30 segundos, el monitor se oscurecerá y la cámara se apagará después de un minuto. La cámara y monitor se encenderán automáticamente 10 segundos antes de la próxima toma. También pueden encenderse presionando el disparador hasta la mitad.
 - La cámara usa [S-AF] cuando [C-AF] o [C-AF+TR] se selecciona para Modo AF] y [S-AF **MF**] cuando [C-AF **MF**] o [C-AF+TR **MF**] está seleccionado.
 - Los controles táctiles se desactivan durante el disparo a intervalos.
 - El flash no se activará si el tiempo necesitado para que este cargue es mayor que el intervalo.
 - Una vídeo en lapsos de tiempo no se creará si cualquiera de las fotos falla en grabarse correctamente.
 - Una vídeo en lapsos de tiempo no se creará si el espacio en la tarjeta de memoria es insuficiente.
 - Realizar cualquiera de las siguientes operaciones después que haya comenzado el disparo cancela la fotografía a intervalos: girar el disco de modo, presionar el botón de **MENU**, , o de liberación de lente, o conectar un cable USB.
 - Apagar la cámara termina la fotografía a intervalos.
 - La fotografía a intervalos terminará si la batería está baja. Asegúrese que la batería esté cargada antes de disparar.

Estabilización de Imagen en ráfaga de disparo



(Estabiliz. imagen)

Escoja el tipo de estabilización de imagen aplicada durante las ráfagas de disparo.

Para maximizar los efectos de la estabilización de imagen durante la ráfaga de disparo, la cámara centra el sensor de imagen en cada toma. Esto reduce ligeramente la frecuencia de refresco.

Prioridad IS	Se le da prioridad a la estabilización de imagen. La frecuencia de refresco cae ligeramente.
Prioridad fps	Se le da prioridad a la frecuencia de refresco. La estabilización de imagen puede ser ligeramente menos efectiva bajo algunas condiciones.

1 Presione el botón **MENU** para visualizar los menús.

2 Mostrar  Menú Personalizado **C2** (Disparar//Estabilizador imagen).

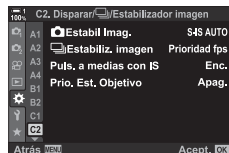

3 Seleccione [ Estabiliz. imagen] usando Δ / ∇ en el teclado de flechas y presione el botón \blacktriangleright .

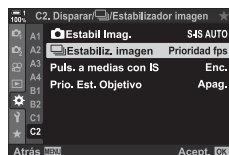

4 Seleccione una opción usando los botones Δ / ∇ .

5 Presione el botón **OK** para seleccionar la opción seleccionada.

6 Presione el botón **MENU** varias veces para salir de los menús.

- También puede salir de los menús presionando el disparador hasta la mitad.
- [ Estabiliz. imagen] está sujeto a [Prioridad fps] en los modos **Pro Cap_L** (Capture Pro L) y **Pro Cap_H** (Capture Pro H).

Tasa de visualización del visor (Frecuencia)

Incremente la tasa de visualización del visor para suavizar los movimientos del sujeto. Esto facilita la tarea de seguir sujetos de movimientos rápidos que de otra forma serían difíciles de capturar.

Normal	La frecuencia de muestra normal. Seleccione esta opción en la mayoría de las circunstancias.
Alto	Suavice los movimientos incluso cuando el sujeto esté moviéndose rápidamente. Los sujetos que se mueven rápido son más fáciles de seguir. [Normal] se seleccionará automáticamente si la temperatura interna de la cámara sube durante el disparo.

- 1 Presione el botón **MENU** para visualizar los menús.
- 2 Muestra  Menú Personalizado **D2** (Disp/■)/PC).



- 3 Seleccione [Frecuencia] usando Δ / ∇ en el teclado de flechas y presione el botón \triangleright .

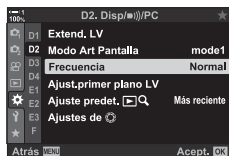

- 4 Seleccione una opción usando los botones Δ / ∇ .
- 5 Presione el botón **OK** para seleccionar la opción seleccionada.
- 6 Presione el botón **MENU** varias veces para salir de los menús.
 - También puede salir de los menús presionando el disparador hasta la mitad.

2-11 Estabilización de Imagen.

La Estabilización de Imagen evita las imágenes borrosas causadas por los movimientos de la cámara mientras el obturador esté abierto.

La cámara está equipada con estabilización de imagen de 5 ejes que además de evitar las imágenes borrosas causadas por los movimientos en los ejes de giro y cabeceo, puede usarse con todos los objetivos para reducir la trepidación causada por los movimientos en los ejes horizontales, verticales, y de alabeo. No solo puede usarse de noche, en interiores oscuros, con teleobjetivos, y en otras situaciones en que es probable que se produzca desenfoque por movimientos de la cámara, también puede ser usada para reducir el desenfoque en fotografía macro. Deberá proporcionar la longitud focal del objetivo cuando use la estabilización de imagen con objetivos que no forman parte de la familia Four Thirds o Micro Four Thirds.



Reducir el Desenfoque de la Cámara

 **Estabil Imag.)**

2



Reduzca el desenfoque causado por las sacudidas de la cámara que ocurren comúnmente, por ejemplo, cuando el sujeto está mal iluminado o en fotos tomadas con un zoom alto.

- Se puede acceder a esta configuración a través de:
 - El Panel Super Control LV (P. 177)
 - Controles live (P. 177)
 - Los menús (P. 177)

S-IS Off	Estabilización de imagen deshabilitada. Seleccione esta opción cuando use un trípode.
S-IS AUTO (auto)	La estabilización de imagen se aplica a movimientos en todos los ejes. Si se detectan movimientos de barrido horizontal, la cámara suspenderá automáticamente la estabilización de imagen en ese eje.
S-IS  (multi-direccional)	La estabilización de imagen se aplica a movimientos en todos los ejes.
S-IS  (vertical)	La estabilización de imagen se aplica a los movimientos verticales. Utilícelo para mover la cámara horizontalmente.
S-IS  (horizontal)	La estabilización de imagen se aplica a los movimientos horizontales. Utilícelo para mover la cámara verticalmente.

- La estabilización de imagen puede no ser capaz de compensar por movimientos excesivos de la cámara o velocidades de obturación muy lentas. Utilice un trípode en estos casos.
- Podría notar ruido o vibraciones mientras la estabilización de imagen está activa.
- La configuración seleccionada con el interruptor de estabilización de imagen del objetivo, si es que hay, toma prioridad sobre aquella seleccionada con la cámara.
- [S-IS AUTO] funciona como [S-IS ] cuando [Enc.] está seleccionado para [Prio. Est. Objetivo].



- Puedes escoger si la estabilización se realiza mientras el disparador está presionado hasta la mitad.  [Puls. a medias con IS] (P. 178)
- Puede priorizar la estabilización de imagen del objetivo.  [Prio. Est. Objetivo] (P. 512)

■ Acceso a través del Panel Super Control LV

- 1 Seleccione [📷 Estabil Imag.] en el Panel Super Control LV.

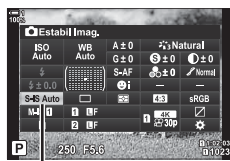

📷 estabilización de imagen

- 2 Seleccione una opción usando el dial delantero.
- 3 Presione el botón disparador hasta la mitad para seleccionar la opción resaltada y salir del Panel Super Control LV.

■ Acceso al Menú

Utilice [📷 Estabil Imag.] en **Menú Personalizado** [C2] (Disparar/📷/Estabilizador imagen).

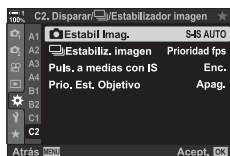

2

Botón **MENU** ➔ **Menú Personalizado** pestaña ➔ [C2] pestaña ➔ [📷 Estabil Imag.] ➔ Presione **▶** en el teclado de flechas para ver las opciones ➔ Utilice los botones **▲▼** para escoger una opción

■ Acceso a través de Controles Live

Seleccione [📷 Estabil Imag.] en los controles live y seleccione una opción usando **<▶** en el teclado de flechas.

- Para obtener información sobre la visualización de los controles live, consulte "Usar Controles Live" (P. 68).



📷 estabilización de imagen

🔍 Objetivos que no son Four Thirds/Micro Four Thirds

Cuando use sistemas de lentes que no sean Micro Four Thirds o Four Thirds, tendrá que especificar la distancia focal de la lente. Presione el botón **INFO** en el menú donde se selecciona una opción, luego use los botones **▲▼<▶** para resaltar un valor y presione el botón **OK**. Si se usa la información de la lente guardada con [Ajustes info. objetivo] (P. 550), se aplicará la distancia focal guardada.



- Escoja de los valores de entre 0,1 mm hasta 1000,0 mm.
- Utilice los valores impresos en las lentes.
- El valor seleccionado no será reiniciado cuando seleccione [Modos Reinic. / Person.] (P. 91) > [Rest.] (básico) en **Menú de disparo 1**.

Estabilización de imagen pulsando a medias (Puls. a medias con IS)



Elija si la estabilización de la imagen se aplica mientras el disparador está presionado hasta la mitad. Un ejemplo de una situación en que usted pudiera querer suspender la estabilización de imágenes sería cuando esté usando el indicador de nivel para mantener el nivel de la cámara mientras encuadra fotografías.

Enc.	La estabilización de imágenes se realiza mientras el disparador está presionado hasta la mitad.
Apag.	La estabilización de imágenes no se realiza mientras el disparador está presionado hasta la mitad.

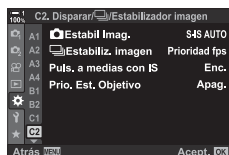

1 Presione el botón **MENU** para visualizar los menús.

2 Mostrar  Menú Personalizado  (Disparar//Estabilizador imagen).

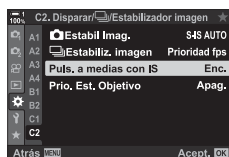

3 Seleccione [Puls. a medias con IS] usando   en el teclado de flechas y pulsando el botón de .



4 Seleccione [Enc.] o [Apag.] usando los botones de   y presionando el botón de **OK**.





5 Presione el botón **MENU** varias veces para salir de los menús.

2-12 Medición y Exposición

La cámara mide el brillo del sujeto y ajusta su exposición como corresponde. La cámara puede ser configurada para aumentar la sensibilidad ISO automáticamente cuando haya poca iluminación. También puede reducir el parpadeo cuando se hacen capturas con luz artificial.

Ajustar Exposición (Compensación de Exposición)



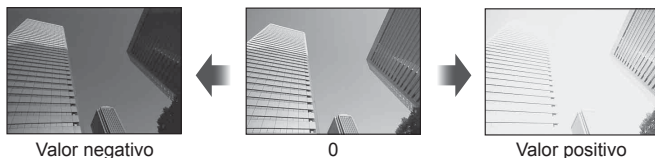

La exposición automática seleccionada por la cámara puede cambiarse para ajustarse a sus intenciones artísticas. Elija valores positivos para capturar imágenes más brillantes, los valores negativos las harán más oscuras. La compensación de exposición puede ajustarse hasta $\pm 5,0$ EV.

- Se puede acceder a esta configuración a través de:
 - El botón 
 - Los diales
- La compensación de exposición está disponible en los modos **P**, **A**, y **S**. Para habilitar la compensación de exposición en el modo **M**, seleccione [AUTO] para  [P. 181].



- La compensación de exposición puede ajustarse hasta $\pm 5,0$ EV. La barra de la exposición en la pantalla muestra valores de hasta ± 3 EV. La barra parpadea cuando se selecciona un valor fuera de este rango.
- El visor y el Live View muestran los efectos de los valores que no exceden de $\pm 3,0$ EV.
- Para ver los efectos de la compensación de exposición en la vista en tiempo real, seleccione [Apag.] para [Extend. LV] en  Menú personalizado **B1** (P. 200). [Extend. LV] tiene valor [Apag.] de forma predeterminada.

■ Acceso por el Botón (Compensación de Exposición)



Mantenga presionado el botón  y gire el dial delantero o trasero. También puede mantener presionado el botón  y usar los botones   en las teclas de control.



Compensación Barra de exposición exposición

- Para reiniciar la compensación de exposición, pulse y sostenga el botón **OK**.



-  (la compensación de exposición) se puede asignar a otros controles. Utilice el  [Función Botón] (P. 463) en  Menú personalizado **B1**.

■ Acceso a través de los diales

En los modos **P**, **A**, y **S** la compensación de la exposición puede ajustarse usando el dial delantero. Gire el dial hacia la izquierda o hacia la derecha. En modo **M**, mantenga pulsado el botón  y gire el dial trasero o delantero.

Seleccione un valor de acuerdo con el brillo del sujeto. Los valores más altos le permiten fotografiar escenas más oscuras pero también aumentan el “ruido” de la imagen (efecto moteado). Seleccione [AUTO] para permitir que la cámara ajuste la sensibilidad según las condiciones de iluminación.

- Se puede acceder a esta configuración a través de:
 - El botón **ISO** - Controles live (P. 182)
 - El Panel Super Control LV (P. 182)

AUTO	La sensibilidad se ajusta automáticamente según las condiciones de toma de la imagen. Utilice [ISO Act. Auto.] (P. 183) en el Menú personalizado E1 para elegir la sensibilidad máxima seleccionada por la cámara y la velocidad de obturación con la que el control automático de la sensibilidad haga efecto.
L64, L100, 200–25600	Elija un valor para la sensibilidad ISO. ISO 200 ofrece un buen equilibrio entre ruido y rango dinámico. Elija [L100] o [L64] para aperturas más grandes (los números f más altos), o velocidades más lentas de obturación. [L64] es equivalente a ISO 64, [L100] a ISO 100. <ul style="list-style-type: none"> • [L64] y [L100] están disponibles en todos los niveles de exposición. • [L64] y [L100] reducen el rango dinámico.

2

- La combinación de valores superiores a ISO 8000 con ajustes que utilizan un obturador electrónico (por ejemplo, modo silencioso o horquillado de enfoque) establece la velocidad de sincronización del flash en 1/20 s.
- Independientemente del valor seleccionado para la sensibilidad ISO, la velocidad de X-sync para las fotos tomadas con el horquillado ISO en modo silencioso es de 1/20 s.

■ Acceso mediante el Botón ISO

1 Presione el botón **ISO**.

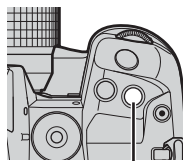

Botón **ISO**

- Se mostrarán las opciones de [ISO].



Opciones [ISO]

- 2 Gire el dial delantero o trasero para seleccionar una opción.
 - También puede girar el dial delantero o trasero mientras presiona el botón **ISO**.

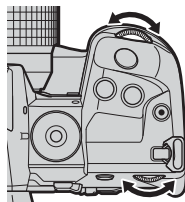

- 3 Presione el botón disparador hasta la mitad para seleccionar la opción resaltada y salir.



- La selección de sensibilidad ISO puede asignarse a otros controles. Use [Función Botón] (P. 463) en ***** el Menú de Personalización **B1**.

■ Acceso a través del Panel Super Control LV

- 1 Visualice el Panel Super Control LV y resalte [ISO].



- 2 Seleccione una opción usando el dial delantero.
- 3 Presione el botón disparador hasta la mitad para seleccionar la opción resaltada y salir del Panel Super Control LV.

■ Acceso a través de Controles Live

Seleccione [ISO] en los controles live y seleccione una opción utilizando las teclas de control **<>**.

- Para obtener información sobre la visualización de los controles Live, consulte "Usar Controles Live" (P. 68).



Opciones [📷 ISO] > [AUTO] (📷 ISO Act. Auto.)

Elija cómo la cámara adapta los ajustes cuando [AUTO] se selecciona para el [📷 ISO].

Límite superior / Pred.	<p>[Límite superior]: Elegir la máxima sensibilidad seleccionada automáticamente por la cámara.</p> <p>[Predeterminado]: Elegir la sensibilidad por defecto.</p> <ul style="list-style-type: none">El máximo es 6400. La sensibilidad puede caer por debajo del valor predeterminado si no se puede alcanzar la exposición óptima a la velocidad actual de obturación y de la apertura elegida
Ajuste S/S más bajo	<p>Elija la velocidad de obturación en la cual la cámara comenzará a subir la sensibilidad ISO cuando [AUTO] se selecciona para [📷 ISO]. Esta opción tiene efecto en los modos P y A. Seleccione [Auto] para dejar que la cámara escoja automáticamente la velocidad de obturación mínima.</p>

- La sensibilidad máxima ISO cambia automáticamente:
 - a ISO 800 cuando se habilita el filtro ND,
 - a ISO 1600 cuando el [Método de disparo] > [Trípode] está seleccionado para una imagen de alta resolución, y
 - a ISO 1600 cuando el modo [Tono Dramático] o [Acuarela] ha sido seleccionado como modo fotografía.

1 Presione el botón **MENU** para visualizar los menús.

2 Mostrar **⚙** Menú personalizado **E1** (Exp/ISO/BULB/📷).

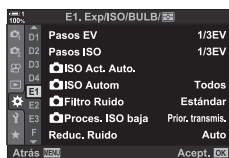

3 Seleccione [📷 ISO Act. Auto.] usando **△**/**▽** y pulse el botón **▷**.

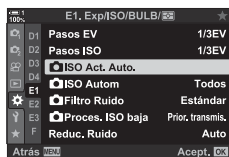

- 4** Seleccione un elemento usando los botones Δ ∇ y presione el botón \triangleright .

[Límite superior / Pred.]: Seleccione una opción con las teclas \triangleleft \triangleright y utilice los botones Δ ∇ para cambiar. Presione el botón **OK** para volver al menú [📷 ISO Act. Auto.].

[Ajuste S/S más bajo]: Elija [Auto] o seleccione una velocidad de obturación. Para elegir un nuevo valor, resalte la opción actual usando los botones Δ ∇ y presione el botón \triangleright , luego resalte la opción deseada usando los botones Δ ∇ y presione el botón **OK**. Presione el botón **OK** para volver al menú [📷 ISO Act. Auto.] menú.

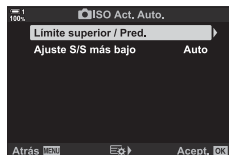

- 5** Presione el botón **MENU** varias veces para salir de los menús.

Modo de disparo y [📷 ISO] > [AUTO]

(📷 ISO Autom)

Elija los modos de disparo dentro de los cuales el control automático de sensibilidad ISO ([📷 ISO] > [AUTO]) está disponible.

P/A/S	Control automático de sensibilidad ISO está disponible cuando se selecciona [📷 ISO] [AUTO] en modos P , A , y S .
Todos	El control automático de sensibilidad ISO está disponible cuando se selecciona [AUTO] para [📷 ISO] en modos P , A , S , y M .

1 Presione el botón **MENU** para visualizar los menús.

2 Mostrar **⚙** Menú personalizado **E1** (Exp/ISO/BULB/📷).

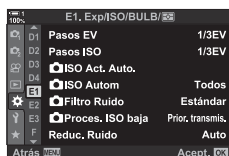

3 Seleccione [📷 ISO Autom] usando Δ ∇ y pulse el botón \triangleright .

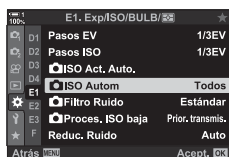

4 Seleccione una opción con los botones Δ ∇ y presione el botón **OK**.











5 Presione el botón **MENU** varias veces para salir de los menús.

2

Elija el método utilizado para medir el brillo del sujeto.

- Se puede acceder a esta configuración a través de:
 - El botón **AF** 
 - Los menús (P. 187)
 - El Panel Super Control LV (P. 187)
 - Controles live (P. 187)

 (Medición ESP digital)	Adecuado para la mayoría de las escenas, incluyendo los temas a contraluz. La cámara mide 324 zonas de la imagen y calcula la exposición óptima teniendo en cuenta el tipo de escena.
 (Medición ponderada central)	Adecuado para composiciones que colocan al sujeto principal en el centro de la imagen. La cámara establece la exposición en función del nivel de luz promedio de todo el marco mientras asigna el mayor peso al área en el centro. 
 (Medición puntual)*	Utilice un área específica del tema para medir la exposición. La cámara mide una pequeña porción (aproximadamente el 2%) del marco. 
 (Medición puntual de la zona con destacar)*	Ilumina el área de medición puntual, iluminando los sectores destacados.
 (Medición puntual de la zona con sombra)*	Se oscurece la zona de medición puntual, oscureciendo así las zonas de sombras.

* La cámara se puede configurar para medir la zona de enfoque automático AF actual.  [Fotómetro puntual [·:·]] (P. 537)

■ Acceso mediante el Botón AF

1 Pulse el botón **AF** .

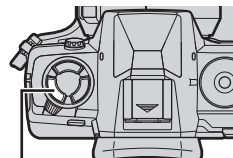

Botón **AF** 

- Las opciones de [Medición] se mostrarán.

Opciones de [Medición]



- 2** Gire el dial delantero para seleccionar una opción.
- También puede girar el dial delantero o trasero mientras presiona el botón de **AF** .

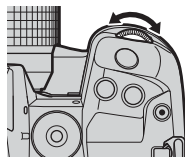

- 3** Presione el botón disparador hasta la mitad para seleccionar la opción resaltada y salir.

■ Acceso a través del Panel Super Control LV

- 1** Seleccione [Medición] en el Panel Super Control LV.

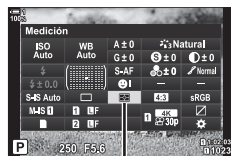



Medición

- 2** Seleccione una opción usando el dial delantero.
- 3** Presione el botón disparador hasta la mitad para seleccionar la opción resaltada y salir del Panel Super Control LV.

2

■ Acceso al Menú

Utilice [Medición] en  Menú personalizado .

Botón **MENU** \Rightarrow  personalizado \Rightarrow  pestaña \Rightarrow de [Medición] \Rightarrow Utilice \triangle ∇ para elegir una opción

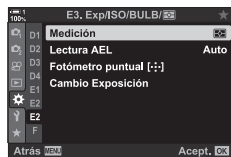

■ Acceso a través de Controles Live

Seleccione [Medición] en los controles live y seleccione una opción utilizando las teclas de control \triangleleft \triangleright .

- Para obtener información sobre la visualización de los controles Live, consulte "Usar Controles Live" (P. 68).



Medición

Bloquear la exposición en el valor medido. Utilice esta función si quiere medir un sujeto mientras enfoca a otro o para tomar varias fotos con la misma exposición.

El bloqueo de exposición se realiza por medio de un botón. El bloqueo de exposición está disponible únicamente cuando se selecciona el [mode1] o el [mode2] para [AEL/AFL] (P. 141). Si se asignase una función diferente a la de bloqueo de exposición al botón **AEL/AFL**, también deberá asignar [AEL/AFL] a un control usando [Función Botón] (P. 463).

■ Selección del Modo del Botón AEL/AFL

1 Presione el botón **MENU** para visualizar los menús.

2 Seleccionar Menú personalizado **A1** (AF/MF).



3 Seleccione [AEL/AFL] con Δ / ∇ y pulse el botón \triangleright .



4 Seleccione un modo de enfoque con los botones Δ / ∇ y pulse el botón \triangleright .



5 Resalte el [mode1] o el [mode2] usando los botones Δ / ∇ y luego presione el botón **OK**.



6 Presione el botón **MENU** varias veces para salir de los menús.

■ Usando el Botón **AEL/AFL**

- 1 Componer la imagen para medir el tema para el que desea ajustar la exposición y pulse el botón **AEL/AFL** una vez.

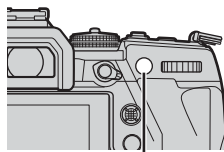

Botón **AEL/AFL**

- La exposición se bloqueará y aparecerá un icono **AEL** en la pantalla.



Icono **AEL**

- 2 Para poner fin al bloqueo de exposición, pulse el botón **AEL/AFL** otra vez.
 - El icono **AEL** se borrará de la pantalla.

 - Los botones **MENU** o **OK** o el dial de modo también desbloquean la exposición.

2

Reducción de Parpadeo (Reducción parpadeo)

Cuando fotografíe bajo iluminación fluorescente o artificial o en exteriores, usted puede notar un parpadeo en la pantalla de visionado o la exposición desigual de fotografías tomadas con velocidades de obturación rápidas. Esta función reduce estos efectos.

Reducción del parpadeo en Live View (LV Antiparpadeo)

Reducir el parpadeo bajo iluminación fluorescente y similares. Elija esta opción si el parpadeo hace difícil ver la pantalla.

Auto	La cámara detecta y reduce el parpadeo.
50Hz	Reducir el parpadeo bajo iluminación exterior u interior alimentada por corriente alterna con una frecuencia de 50 Hz.
60Hz	Reducir el parpadeo bajo iluminación exterior u interior alimentada por corriente alterna con una frecuencia de 60 Hz.
Apag.	Función de reducción de parpadeo apagada.

2 **1** Presione el botón **MENU** para visualizar los menús.

2 Visualice el **Menú personalizado C1** (Disparar/Estabilizador imagen).

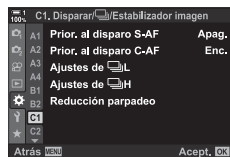

3 Seleccione [Reducción parpadeo] con Δ ∇ y pulse el botón \triangleright .

- Se mostrarán las opciones de [Reducción parpadeo].

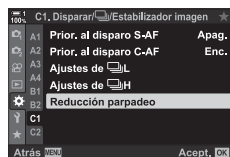

4 Seleccione [LV Antiparpadeo] utilizando los botones Δ ∇ y pulse el botón \triangleright .

- [LV Antiparpadeo] se mostrarán las opciones.

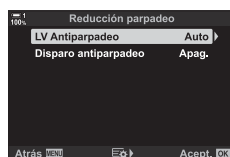

- 5 Seleccione una opción con los botones Δ ∇ y presione el botón **OK**.

- Se mostrarán las opciones de [Reducción parpadeo].



- 6 Presione el botón **MENU** repetidamente para salir de los menús.

Reducción del parpadeo en las fotografías

(Disparo antiparpadeo)

Puede notar exposiciones desiguales de fotos tomadas bajo luces que parpadean. Cuando esta opción está activada, la cámara detecta la frecuencia del parpadeo y ajusta la sincronización del obturador en consecuencia. Esta función funciona en fotos tomadas con el obturador mecánico.

- 1 Presione el botón **MENU** para visualizar los menús.

- 2 Visualice el **Menú personalizado** (Disparar/Estabilizador imagen).

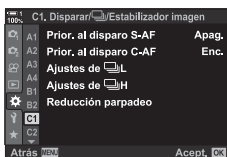

- 3 Seleccione [Reducción parpadeo] con Δ ∇ y pulse el botón \triangleright .

- Se mostrarán las opciones de [Reducción parpadeo].

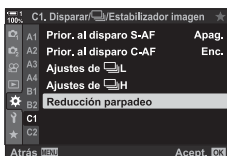

- 4 Seleccione [Disparo antiparpadeo] utilizando los botones Δ ∇ y pulse el botón \triangleright .

- Las opciones [Disparo antiparpadeo] se mostrarán.

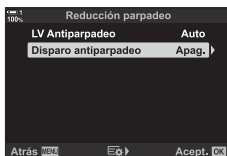

5 Seleccione [Enc.] o [Apag.] usando los botones de Δ ∇ y presionando el botón de **OK**.

- Se mostrarán las opciones de [Reducción parpadeo].

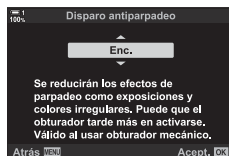

6 Presione el botón **MENU** varias veces para salir de los menús.

- Cuando se selecciona [Enc.], aparecerá un icono [FLK] en la pantalla.

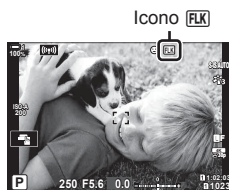

- Esta opción no tiene efecto en los modos que utilizan el obturador electrónico, incluyendo los modos silenciosos, de alta resolución y Capture Pro.
- Puede que la cámara no pueda detectar el parpadeo en algunos ajustes. El tiempo de disparo normal se utilizará si no se detecta el parpadeo.
- El tiempo de disparo normal se usa en velocidades de obturación lentas.
- Permitiendo la reducción del parpadeo puede causar un retardo de disparo, ralentizando la frecuencia de refresco durante la fotografía en ráfagas.

Reducción del parpadeo bajo iluminación LED











(Escanear parpadeo)

El banding puede ocurrir en las fotografías tomadas con luz de LED. Utilice [Escanear parpadeo ] para optimizar la velocidad de obturación mientras visualiza el banding en la pantalla.

Esta opción puede utilizarse en modo silencioso, **S** y **M** y con tomas de alta de Resolución y Capture Pro.

- La gama de velocidades de obturación disponibles se reduce.

1 Elegir modos de disparo y de manejo.

- Elegir modo de disparo **S** o **M**.
- Elija uno de los siguientes modos de manejo:
 - Modo silencioso (, , , , , , o )
 - Foto de alta resolución ()
 - Capture Pro ( o )

2 Presione el botón **MENU** para visualizar los menús.

3 Mostrar Menú personalizado **E2** (Exp/ISO/BULB/)

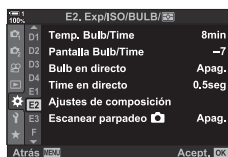

4 Seleccione [Escanear parpadeo] usando Δ ∇ con las teclas de control y pulse el botón \triangleright .

- [Escanear parpadeo ] se mostrarán.

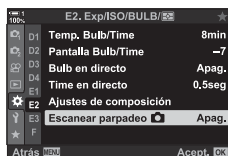

5 Seleccione [Enc.] usando los botones Δ ∇ y presione el botón **OK**.

- La cámara volverá al menú anterior.

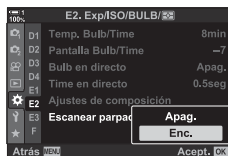

6 Presione el botón **MENU** varias veces para salir de los menús.

- La cámara mostrará la pantalla de disparo. Se mostrará un ícono **Flicker Scan**.



Ícono **Flicker Scan**



7 Elija una velocidad de obturación mientras mira la pantalla.

- Elija una velocidad de obturación utilizando el dial delantero o trasero o los botones Δ ∇ .
- Siga ajustando la velocidad de obturación hasta que desaparezca el efecto banding de la pantalla.
- Presione el botón **INFO**; la pantalla cambiará y ya no se mostrará el ícono **Flicker Scan**. Puede ajustar la compensación de exposición y de apertura. Hágalo usando el dial delantero o trasero o las teclas de control.
- Presione repetidamente el botón **INFO** para volver a la pantalla de escaneo de parpadeo.

8 Disparar una vez que los parámetros han sido ajustados a su entera satisfacción.

- El pico de enfoque, la pantalla de super control LV y controles live no están disponibles en la pantalla de escaneo de parpadeo. Para ver estos elementos, primero presione el botón **INFO** para salir de la pantalla de exploración de parpadeo.



- [Escanear parpadeo   Menú personalizado **B1** >  Función Botón] (P. 463)

La cámara varía la exposición en una serie de tomas, selecciona de cada rango de tono con el mayor nivel de detalle y las combina para crear una sola imagen con un amplio rango dinámico. Si la foto presenta un tema de contraste alto, los detalles que de lo contrario se perderían en las sombras o en las fuertes iluminaciones se conservarán.

- Esta opción está disponible en los modos **M**, **A**, **S** y **P**.

HDR1	Cada vez que tome una foto, la cámara toma una serie de fotos al mismo tiempo de exposición variable y las combinará en una sola imagen. Elegir [HDR1] para resultados de aspecto natural, [HDR2] para un efecto más pictórico. <ul style="list-style-type: none"> • [ISO] está fijado en ISO 200.
HDR2	<ul style="list-style-type: none"> • Las velocidades de obturación pueden bajar hasta los 4 s. y la toma puede continuar hasta 15 s. • Modo fotografía se fija en [Natural] y el espacio de color en [sRGB]. • La foto combinada se guarda en formato JPEG. Si [RAW] está seleccionado para la calidad de imagen, en lugar de ello se grabará en los formatos RAW + JPEG.
3f 2.0EV	Cada vez que tome una foto, la cámara varía la exposición sobre una serie de fotogramas. Las fotos no se combinan para crear una sola imagen. Las tomas, sin embargo, pueden ser combinadas usando el software HDR en un ordenador u otro dispositivo.
5f 2.0EV	
3f 3.0EV	
5f 3.0EV	
7f 2.0EV	

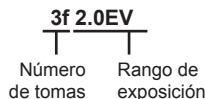

2

1 Presione el botón **MENU** para visualizar los menús.

2 Seleccione [HDR] en **Menú de disparo 2** y presione la tecla **▶** en el centro de control.

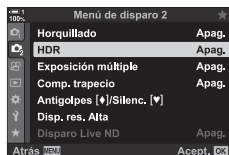

3 Seleccione una opción con los botones **▲▼** y presione el botón **OK**.

- El **Menú de disparo 2** se mostrará.



4 Presione el botón **MENU** varias veces para salir de los menús.

- La cámara volverá al visualizador de toma de foto. Se mostrará un icono **HDR**.
- El modo de operación se fijará en  (secuencial alto).

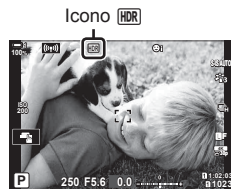

5 Disparar.

- Cada vez que pulse el disparador, la cámara llevará a cabo el número seleccionado de disparos.
- En los modos [HDR1] y [HDR2], la cámara combinará automáticamente las fotos en una sola imagen.
- La compensación de exposición está disponible en los modos **P**, **A**, y **S**.
- En modo **M**, la cámara toma los valores seleccionados para la apertura y velocidad de obturación como base para la fotografía HDR.

- Utilice un trípode o tome medidas similares para estabilizar la cámara.
- La imagen mostrada en el monitor o visor durante la toma se diferencia de la última fotografía HDR.
- Puede aparecer ruido en la imagen final cuando se selecciona una velocidad de obturación más lenta en [HDR1] o [HDR2].
- Lo siguiente no puede utilizarse:
fotografía con flash, horquillado, exposición múltiple, fotografía a intervalos, corrección de líneas convergentes, fotografía ND Live y corrección de ojo de pez.



- El [HDR] se puede asignar a un botón. Entonces solo necesitará presionar el botón para habilitar la función HDR.  Menú personalizado **B1** >  Función Botón] (P. 463)

Ralentización del Obturador en Luz Brillante (Disparo Live ND)

La cámara hace una serie de exposiciones y las combina para crear una sola foto que parece haber sido tomada a una velocidad de obturación lenta.

- Esta opción está disponible en los modos **S** y **M**.

Número ND	<p>Seleccione un tipo de filtro ND; la cámara lo convertirá en un valor de exposición y reducirá la exposición en esa misma cantidad. Opciones están disponibles en incrementos de -1 EV:</p> <p>[ND2 (1EV)], [ND4 (2EV)], [ND8 (3EV)], [ND16 (4EV)], [ND32 (5EV)]</p>
Simulación LV	<p>Elija si desea previsualizar el efecto del filtro seleccionado a la velocidad actual de obturación.</p> <p>[Enc.]: Los efectos de la velocidad de obturación se muestran en la pantalla.</p> <p>[Apag.]: Utilice la pantalla de disparo estándar.</p>

- Cambiar la compensación de exposición o la velocidad de obturación reinicia el visualizador [Simulación LV].

1 Gire el dial de modo hasta **S** o **M**.

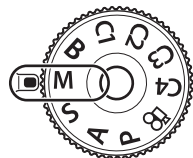

2 Presione el botón **MENU** para visualizar los menús.

3 Seleccione [Disparo Live ND] en **M2** Menú de disparo 2 y presione **▷** en las teclas de control central.

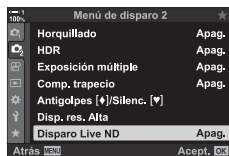

4 Seleccione [Enc.] con los botones **Δ** **▽** y pulse el botón **▷**.

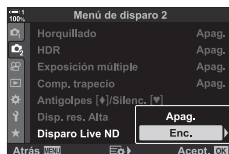

- 5 Elija una opción para [Número ND].
 - Seleccione [Número ND] utilizando los botones Δ ∇ y presione el botón \triangleright para ver las opciones de [Número ND].
 - Seleccione la opción deseada con los botones Δ ∇ y pulse el botón **OK** para seleccionar la opción resaltada.

- 6 Elija una opción para [Simulación LV].
 - Seleccione [Simulación LV] utilizando los botones Δ ∇ y presione el botón \triangleright para ver las opciones de [Simulación LV].
 - Seleccione la opción deseada con los botones Δ ∇ y pulse el botón **OK** para seleccionar la opción resaltada.

- 7 Pulse el botón **OK** para guardar los cambios a [Número ND] y [Simulación LV].

- 8 Para tomar fotos usando el filtro ND Live, resaltar [Enc.] y pulse el botón **OK** o seleccione [Apag.] para seguir sin habilitar el filtro ND Live.
 - El  Menú de disparo 2 se mostrará.

- 9 Pulse el botón **MENU** para salir de los menús.
 - Si ha seleccionado [Enc.] para [Disparo Live ND], la fotografía con filtro ND Live comenzará.
 - Aparece un icono en la pantalla cuando se activa el filtro de ND Live.
 - Para finalizar la fotografía con filtro ND Live, seleccione [Apag.] en la pantalla [Disparo Live ND] que se muestra en el Paso 4.

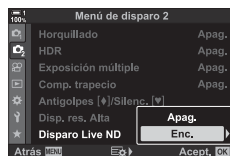
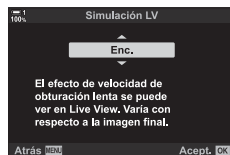

Toma de Fotografías ND en Tiempo Real

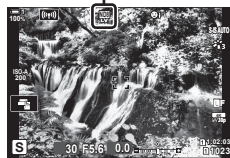

10 Ajustar la velocidad de obturación mientras previsualiza los resultados en la pantalla.

- Ajustar la velocidad de obturación con el dial delantero o trasero.
- La velocidad de obturación la más lenta disponible, varía con el filtro ND seleccionado.

[ND2 (-1EV)]: 1/30 s

[ND4 (-2EV)]: 1/15 s

[ND8 (-3EV)]: 1/8 s

[ND16 (-4EV)]: 1/4 s

[ND32 (-5EV)]: 1/2 s

- Si se selecciona [Enc.] para [Simulación LV], los efectos de los cambios en la velocidad de obturación se pueden previsualizar en la pantalla.



Velocidad de obturación

11 Disparar.

- La cámara requiere un tiempo equivalente a la velocidad de disparo seleccionada para producir resultados de [Simulación LV] similares a la imagen final.
- El límite superior de [ISO] durante la fotografía ND Live es de ISO 800. Esto también se aplica cuando se selecciona [ISO Auto].
- Al habilitar el filtro ND Live, se establece el modo de accionamiento en .
- Lo siguiente no puede ser usado:
HDR, disparo de alta resolución, exposición múltiple, corrección de líneas convergentes, horquillado, fotografía a intervalos, escaneo de destello , fotografía sin destello, seguimiento de objeto y corrección de ojo de pez.
- A diferencia de los filtros ND físicos, el filtro ND Live no reduce la cantidad de luz que alcanza el sensor de imagen, y en consecuencia los sujetos muy brillantes pueden estar sobre-expuestos.



- [Disparo Live ND] se le puede asignar un botón. Entonces solo tiene que pulsar el botón para activar el filtro ND Live. Menú personalizado **B1** > [Función Botón] (P. 463)

Previsualización de la exposición con Live View (Extend. LV)

Los ajustes de exposición como la compensación de exposición se pueden previsualizar con Live View. Alternativamente, puede ajustar el brillo para facilitar la visión por la noche y otros entornos oscuros. Los ajustes se pueden realizar por separado para el modo **M**, exposiciones largas, la función Live Composite y similares.

Apag.	Previsualización de la exposición con Live View. Comprobar la exposición antes de disparar. <ul style="list-style-type: none">Esta opción no se aplica durante la fotografía bulb o el modo tiempo.
Enc1	Con la vista previa de exposición desactivada; el brillo se ajusta para facilitar la visualización. El brillo de la vista previa es diferente al de la fotografía final.
Enc2	Como en [Enc1] pero más brillante. Se puede seleccionar para tomar imágenes del cielo nocturno o similares. <ul style="list-style-type: none">El brillo de la vista previa se diferencia de la fotografía final. El movimiento del sujeto también puede empeorar ligeramente el resultado final.Puede priorizar la velocidad de visualización o la calidad de imagen según el tipo de tema.

- La frecuencia de refresco de la imagen puede disminuir cuando se selecciona [Enc1] o [Enc2]. Seleccione [Apag.] para mantener una velocidad de fotogramas constante.

1 Presione el botón **MENU** para visualizar los menús.

2 Muestra  Menú Personalizado **D2** (Disp/■)/PC).



3 Seleccione [Extend. LV] con Δ ∇ en las teclas de control y pulse el botón \triangleright .

- Las opciones [Extend. LV] se mostrarán.



4 Seleccione el programa deseado con los botones Δ ∇ y pulse el botón **OK**.

[M]: Modo Manual

[Bulb/Time]: Bulb/tiempo

[Live Composite]: Live Composite

[Otros]: Todos los otros modos

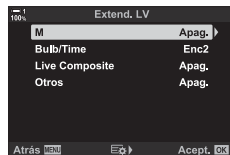

5 Seleccione una opción con los botones Δ ∇ y presione el botón **OK**.

- [Apag.] no está disponible cuando [Bulb/Time] ha sido seleccionado.
- Si presiona el botón \triangleright cuando [Enc2] está resaltado, se le preguntará si desea dar prioridad a la frecuencia de refresco o a la a la calidad de visualización. Seleccione [Prior. tasa encuadre] o [Prioridad de calidad] y pulse el botón **OK**.
- Repita los pasos 4 y 5 según sea necesario.



6 Presione el botón **MENU** varias veces para salir de los menús.

- Si se selecciona [Prioridad de calidad] para [Enc2], la velocidad de visualización de la pantalla disminuirá cuando la iluminación sea deficiente. Si se selecciona [Prior. tasa encuadre], los colores pueden ser un poco apagados o la calidad de la pantalla puede disminuir.

2-13 Color y calidad

Esta sección está dedicada principalmente a las características que afectan al color y al aspecto final de las fotografías. Se abordan el balance de blancos, el modo fotografía y otros elementos que afectan al equilibrio del color y funciones (como el disparo de alta resolución) para tomar imágenes de alta resolución.

Ajuste de Matiz



El balance de blancos hace que los objetos blancos se vean blancos. Aunque [AUTO] funciona bien en la mayoría de las situaciones, puede elegir otras opciones si [AUTO] no logra que los objetos blancos se vean blancos o si desea deliberadamente dar a los objetos blancos otro color.

- Se puede acceder a esta configuración a través de:
 - El botón **WB** (P. 203)
 - Los menús (P. 204)
 - El Panel Super Control LV (P. 204)
 - Controles live (P. 204)

Modo de balance de blancos	Temperatura de color	Elija para
Balance de blancos automático	AUTO	—
Balance de blancos preajustado		5300 K
		7500 K
		6000 K
		3000 K
		4000 K
		—
Balance de blancos de un toque		5500 K
		Valor seleccionado para el balance de blancos de un toque
Balance de blancos personalizado	CWB	2000 K–14000 K

■ Acceso a través del botón **WB**

1 Presione el botón **WB**.

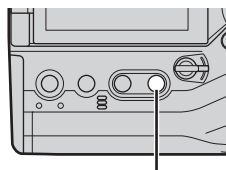

Botón **WB**

- Se mostrarán las opciones [📷 BB].



Opciones de [📷 BB]

2 Gire el dial delantero o trasero para seleccionar una opción.

- Al presionar el botón **INFO** cuando [AUTO] está seleccionado, se muestran las opciones de [📷 **WB** AUTO Mant. color cálido] (P. 205).
- El balance de blancos de un toque (P. 207) y las opciones personalizadas de balance de blancos se pueden ver presionando el botón **INFO**.
- También puede girar el dial delantero o trasero mientras presiona el botón **WB**.

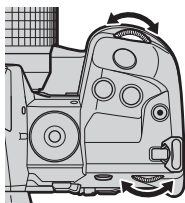

3 Presione el botón disparador hasta la mitad para seleccionar la opción resaltada y salir.



- En la configuración predeterminada, el balance de blancos se asigna al botón **WB**. Sin embargo, [📷 BB] se puede asignar a otros controles si se desea. Utilice [📷 Función Botón] en ⚙️ Menú personalizado **B1** (P. 463).

■ Acceso a través del Panel Super Control LV

El balance de blancos se puede seleccionar utilizando el Panel Super Control LV.

Botón **OK** ➔ [📷 BB] ➔ Use el dial delantero para elegir una opción

- Las opciones de [📷 ^{WB}AUTO Mant. color cálido] se pueden ajustar después de seleccionar [AUTO] en el menú [📷 BB] y presionar el botón **OK** (P. 205).
- Para acceder a los ajustes del balance de blancos de un toque (P. 207) o al balance de blancos personalizado, presione el botón **OK** para visualizar las opciones de [📷 BB] y luego presione el botón **INFO**.
- Cuando se selecciona balance de blancos personalizado ([CWB]), puede seleccionar la temperatura de color en el Panel Super Control LV y elegir un valor girando el dial delantero.

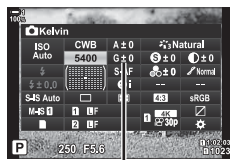

Temperatura del color

2

■ Acceso al menú

Ajuste el balance de blancos usando [📷 BB] en

⚙️ Menú personalizado **G**.

Botón **MENU** ➔ ⚙️ pestaña ➔ **G** pestaña ➔ [📷 BB]

➔ Use Δ ∇ en las teclas de control para elegir una opción



■ Acceso a través de Controles live

Seleccione [📷 BB] en los controles live y use \triangleleft \triangleright en las teclas de control para elegir una opción.

- Para obtener información sobre la visualización de controles live, consulte "Usar Controles Live" (P. 68).



📷 BB

Conservación de colores cálidos (Mant. color cálido)

Si lo desea, el balance de blancos automático se puede ajustar para preservar los colores cálidos que se ven bajo la luz incandescente. El balance de blancos normalmente se ajustará para que los colores blancos luzcan blancos, pero esta característica se puede usar para preservar el ambiente creado por la iluminación incandescente.

- Se puede acceder a esta configuración a través de:
 - El botón **WB**
 - El Panel Super Control LV
 - Los menús
 - Controles live
- Para acceder a esta opción mediante el botón **WB**, el Panel Super Control LV o controles live, seleccione [BB Auto] y presione el botón **INFO**.



■ Acceso a través del botón **WB**

Seleccione el botón [BB Auto] ➔ **INFO** ➔ Seleccione [Enc.]

■ Acceso a través del Panel Super Control LV

Seleccione el botón [ BB] ➔ Botón **OK** ➔ Seleccione [BB Auto] en el menú [ BB]
➔ Botón **INFO** ➔ Seleccione [Enc.]

■ Acceso al menú

Botón **MENU** ➔ Seleccione [ WB AUTO Mant. color cálido] en  Menú personalizado 
➔ Seleccione [Enc.]

■ Acceso a través de Controles live

- Para ver la información sobre los controles de visualización en tiempo real, remítase a "Usar Controles Live" (P. 68).

Resalte [ BB] ➔ Seleccione [BB Auto] ➔ Botón **INFO** ➔ Seleccione [Enc.]

Balance de blancos avanzado

Compensación del balance de blancos

Balance de blancos avanzado. Se pueden seleccionar valores separados para cada opción de balance de blancos. Ajuste la configuración como se describe a continuación.

- Se puede acceder a esta configuración a través de:
 - El Panel Super Control LV
 - Los menús

A Eje A (azul ámbar)	Los valores positivos añaden un tono rojo, los valores negativos un tono azul.
G Eje G (verde-magenta)	Los valores positivos agregan un tono verde, los valores negativos un tono magenta.

■ Acceso a través del Panel Super Control LV

1 Seleccione BB en el Panel Super Control LV y elija una opción de balance de blancos.

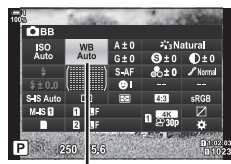

BB

2 Seleccione [A±0] o [G±0] usando las teclas de control y seleccione el valor deseado usando el dial delantero.

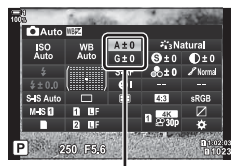

Ajuste fino del balance de blancos

3 Presione el botón disparador hasta la mitad para seleccionar la opción resaltada y salir del Panel Super Control LV.



- El balance de blancos avanzado se puede aplicar simultáneamente a todas las opciones de balance de blancos. [Todas WB] (P. 545)

■ Acceso al menú



Botón **MENU** → (menú personalizado) pestaña → **G** (←/BB/Color) pestaña → BB

- ➔ Seleccione una opción de balance de blancos y presione **▷** en las teclas de control
- ➔ Seleccione A±0 o G±0 usando los botones **◀▷** y use los botones **△▽** para elegir un valor (cuando se selecciona [CWB], presione el botón **▷** una vez más y elija un valor con los botones **△▽◀▷**)

- Presione el botón **⊙** (vídeo) en la pantalla de ajuste avanzado A o G para obtener una vista previa del efecto en la pantalla de fotografiado. Presione el botón **⊙** nuevamente para volver a el Live View.

Medición del balance de blancos

(Balance de blancos de un toque)

Establezca el balance de blancos en un valor medido con la iluminación que se usará en la fotografía final. Utilice esta opción para realizar un ajuste avanzado del balance de blancos cuando le resulte difícil obtener los resultados deseados con la compensación de balance de blancos o las opciones preestablecidas de balance de blancos, como  (luz solar) u  (nublado). La cámara almacena el valor medido para una recuperación rápida según sea necesario.

- Se puede acceder a esta configuración a través de:
 - El botón **WB**
 - El Panel Super Control LV (P. 209)
 - Los menús (P. 209)
 - Controles live (P. 209)



Mida y almacene hasta cuatro valores para el balance de blancos de un toque.

■ Acceso a través del botón **WB**

1 Presione el botón **WB**.

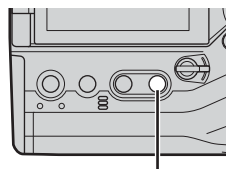

Botón **WB**

- Se mostrarán las opciones [ BB].



Opciones de [ BB]

2 Gire el dial delantero o trasero para seleccionar una opción de a .

- Puede elegir un ajuste manteniendo pulsado el botón **WB** y girando el dial trasero. Suelte el botón para seleccionar el ajuste, y regrese a la pantalla de disparo.



3 Presione el botón **INFO**.

- Se mostrarán las opciones de medición del balance de blancos de un toque.

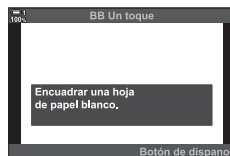

4 Encuadre una hoja de papel sin color (blanco o gris) en el centro de la pantalla y pulse el disparador.

- Asegúrese de que no incidan sombras sobre el objeto.
- Se mostrará un cuadro de diálogo de confirmación.

5 Seleccione [Sí] usando los botones Δ ∇ y presione el botón **OK**.

- La cámara almacenará la configuración como el valor de la opción seleccionada de balance de blancos de un toque y regresará a la pantalla de fotografiado.
- Para salir sin medir el balance de blancos, seleccione [No] y presione el botón **OK**. Repita el proceso desde el paso 3.



2

■ Uso del botón de balance de blancos de un toque

[] se puede asignar a un control. En la configuración predeterminada, se asigna al botón de balance de blancos de un toque ().

1 Encuadre una hoja de papel sin color (blanco o gris) en el centro de la pantalla.

2 Mantenga presionado el botón WB de un toque y presione el botón disparador hasta el final.

- Se le pedirá que elija la opción de balance de blancos de un toque que se usará para almacenar el nuevo valor.

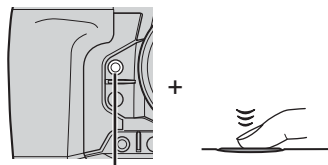

Botón de balance de blancos de un toque ()

3 Seleccione una configuración de balance de blancos de un toque usando Δ ∇ en las teclas de control y presione el botón **OK**.

- El nuevo valor se guardará como el valor para la configuración seleccionada y la cámara regresará a la pantalla de disparo.

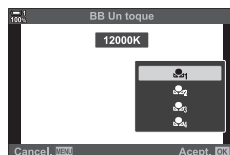

■ Acceso a través del Panel Super Control LV

El balance de blancos de un toque se puede seleccionar usando el Panel Super Control LV.

Botón [📷 BB] ➔ **OK** ➔ Seleccione de  a  utilizando el dial delantero Botón ➔ **INFO**
➔ Balance de blancos del medidor

- Presione el botón disparador para medir el balance de blancos como se describe en “Acceso a través del botón **WB**” (P. 207).

■ Acceso al menú





Los menús solo se pueden utilizar para recuperar valores previamente medidos del balance de blancos de un toque.

Botón **MENU** ➔  (menú personalizado) pestaña ➔ **G** (-/BB/Color) pestaña ➔ [📷 BB]
➔ Seleccione una opción de  a  usando   en las teclas de control

■ Acceso a través de Controles live

El balance de blancos de un toque se puede medir con controles live.





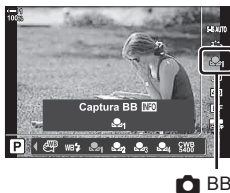



- Para ver la información sobre los controles de visualización en tiempo real, remítase a “Usar Controles Live” (P. 68).



Botón **OK** ➔ [📷 BB] ➔ Seleccione una opción de  a  usando   en las teclas de control





- Para ver la pantalla de medición del balance de blancos y medir un nuevo valor para la opción de balance de blancos de un toque actualmente seleccionada, presione el botón **INFO**.

Tome fotografías a resoluciones más altas que las del sensor de imagen. La cámara hace una serie de tomas mientras mueve el sensor de imagen y las combina para crear una sola fotografía de alta resolución. Utilice esta opción para capturar detalles que normalmente no serían visibles incluso con altas relaciones de zoom.

- Se puede acceder a esta configuración a través de:
 - Los menús (P. 210, 212)
 - El botón    (P. 212)
 - El Panel Super Control LV (P. 212)
 - Controles live (P. 212)
- Las imágenes se graban en formato JPEG ( o ) o RAW + JPEG. En el formato RAW + JPEG, la cámara grabará tanto la imagen de alta resolución como una imagen RAW no procesada (extensión "*.ORI"). Seleccione Disparo de alta resolución antes de ajustar  . "Calidad de imagen de disparo de alta resolución ( )" (P. 213)
- Las imágenes RAW (ORI) sin procesar pueden verse usando la última versión de Olympus Workspace.

2 Disp. res. Alta (Apagado, 0–30 seg)	Elija el tiempo de espera de la cámara para comenzar a tomar fotografías después de presionar el botón disparador hasta el final. Utilice esta opción para evitar imágenes borrosas causadas por el movimiento de la cámara cuando se presiona el botón disparador. Seleccione [Apag.] para deshabilitar el disparo de alta resolución.
 Tiempo de carga	Elija cuánto tiempo la cámara esperará para que el flash cargue las fotos de alta resolución tomadas con el flash.
Método de disparo	<p>[Trípode]: Tome fotos con la cámara en un trípode o asegurada de otra forma. Las imágenes RAW se graban con un tamaño de 80 megapíxeles (10400 × 7792).</p> <ul style="list-style-type: none"> • La velocidad de sincronización del flash es 1/50 s. • El valor máximo para  ISO es 1600. <p>[Portátil]: Tome fotos sosteniendo la cámara con la mano. La cámara tarda un poco más en grabar imágenes. Las imágenes RAW se graban con un tamaño de 50 megapíxeles (8200 × 6132).</p> <ul style="list-style-type: none"> • El flash está deshabilitado. • El valor máximo para  ISO es 6400.

1 Presione el botón **MENU** para visualizar los menús.

2 Seleccione [Disp. res. Alta] en el  Menú de disparo 2 y presione  en las teclas de control.

- Se mostrarán las opciones de [Disp. res. Alta].

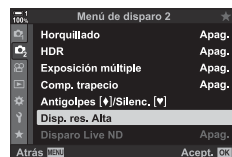

3 Seleccione el elemento deseado y presione el botón \triangleright .

- Presione el botón **OK** después de ajustar cada uno de los parámetros siguientes:

[Disp. res. Alta]: Seleccione [0 seg] usando el botón ∇ y presione el botón \triangleright . Elija un tiempo de espera.

[⚡ Tiempo de carga]: Elija un tiempo.

[Método de disparo]: Seleccione [Trípode] o [Portátil].

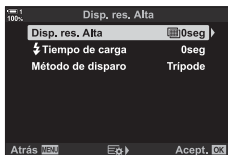

4 Presione el botón **OK** cuando haya terminado la configuración.

- El M Menú de disparo 2 se mostrará.

5 Presione el botón **MENU** varias veces para salir de los menús.

- Se mostrará un icono M . El icono parpadeará si la cámara no está estable. El icono deja de parpadear cuando la cámara está estable y lista para disparar.
- Después de habilitar el disparo de alta resolución, verifique la opción seleccionada para la calidad de la imagen. La calidad de la imagen se puede ajustar en el Panel Super Control LV.



Preparación de la cámara para disparo de alta resolución (flashes)

6 Disparar.

- M parpadeará para advertir que las fotos pueden verse borrosas por el movimiento de la cámara. Mantenga la cámara estable.
- El disparo se completa cuando el icono verde M se borra de la pantalla.
- La cámara creará automáticamente la imagen compuesta cuando se complete el disparo. Se mostrará un mensaje durante este proceso.
- [S-IS Off] se selecciona automáticamente para [Estabil Imag.] cuando se selecciona [Trípode] para [Método de disparo], [S-IS AUTO] cuando se selecciona [Portátil].
- El tiempo de espera máximo para el [Método de disparo] > [Portátil] es de 1 segundo.
- No es necesario elegir una opción para [⚡ Tiempo de carga] cuando se usa una unidad de flash compatible. Durante la fotografía flash RC, el tiempo de espera máximo del flash es de 4 s, y el modo de control está fijo en MANUAL.
- El disparo de alta resolución no está disponible en el modo **B**.
- Lo siguiente no puede usarse con esta función:
fotografía a intervalos, exposición múltiple, corrección de líneas convergentes, horquillado, corrección de ojo de pez y filtro ND Live.
- Las imágenes tomadas con [e-Retrato] o un filtro artístico seleccionado para el modo fotografía se grabarán en el modo [Natural].
- Si la cámara no puede grabar una imagen compuesta debido a la falta de nitidez u otros factores y se selecciona [JPEG] para la calidad de imagen, se grabará una sola imagen JPEG. Si se selecciona [RAW+JPEG], se grabarán tanto una imagen RAW (ORF) como una JPEG.
- Es posible que pueda verse el moteado en fotografías tomadas con iluminación fluorescente o LED u otras fuentes de luz similares.

También se puede seleccionar Disparo de alta resolución usando el botón , el Panel Super Control LV y controles live. Si el disparo de alta resolución no aparece en la lista de modos de accionamiento, se puede agregar usando los menús (P. 210).

■ Acceso a través del botón

Presione el botón  y gire el dial trasero para seleccionar .

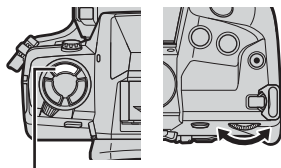

Botón 

- Para ver las opciones de [Método de disparo], presione el botón **INFO**.





2

■ Acceso a través del Panel Super Control LV

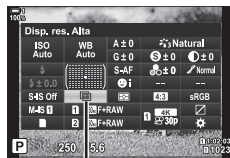

También se puede acceder a Disparo de alta resolución a través del Panel Super Control LV.

Botón **OK** ➔ Seleccione  (fotografía secuencial/temporizador) y presione el botón **OK** ➔ Seleccione .



 (fotografía secuencial/temporizador)

■ Acceso a través de Controles live



Seleccione  (fotografía secuencial/temporizador) en los controles live y use  en las teclas de control para elegir una opción.

- Para obtener información sobre la visualización de controles live, consulte "Usar Controles Live" (P. 68).



 (fotografía secuencial/temporizador)





■ Acceso a través de los menús

Botón **MENU** ➔  (Menú de disparo 1) pestaña ➔  ➔  ➔ Seleccione .

Calidad de imagen de disparo de alta resolución

La habilitación de disparo de alta resolución establece automáticamente la calidad de la imagen en una opción compatible con la resolución más alta. Antes de disparar, asegúrese de marcar la opción seleccionada para la calidad de imagen.

- Se puede acceder a esta configuración a través de:
 - El Panel Super Control LV
 - Controles live (P. 214)
 - Los menús (P. 214)

 50M F	Los disparos de alta resolución se guardan en formato JPEG [Fine] con un tamaño de 50 megapíxeles (8160 × 6120).
 25M F	Los disparos de alta resolución se guardan en formato JPEG [Fine] con un tamaño de 25 megapíxeles (5760 × 4320).
 50M F+RAW	Los disparos de alta resolución se guardan en formatos RAW y JPEG [Fine] a un tamaño de 50 megapíxeles (8160 × 6120).
 25M F+RAW	Los disparos de alta resolución se guardan en formatos RAW y JPEG [Fine] a un tamaño de 25 megapíxeles (5760 × 4320).

- Las imágenes RAW se graban a un tamaño de 8200 × 6132 cuando se selecciona [Portátil] para [Método de disparo] y en un tamaño de 10400 × 7792 cuando se selecciona [Trípode].

■ Acceso a través del Panel Super Control LV

1 Habilite el disparo de alta resolución antes de continuar.



2 Elija la configuración  para la ranura 1 (1) o la ranura 2 (2) en el Panel Super Control LV.

- Cada ranura tiene su propia opción de calidad de imagen. Cuando se selecciona [Dupl. Independ. ↓] o [Dupl. Independ. ↑] para [Ajustes Guardar ] (P. 72), se puede usar una configuración diferente para cada ranura. De lo contrario, la configuración seleccionada se aplicará tanto a la ranura 1 como a la ranura 2.

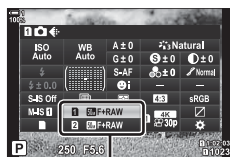



 calidad de imagen

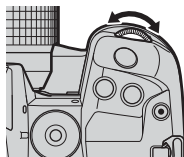

3 Seleccione una opción usando el dial delantero.









4 Presione el botón disparador hasta la mitad para salir del Panel Super Control LV.

- La opción seleccionada para la calidad de imagen puede cambiar si elige una opción diferente para [Ajustes Guardar ] (P. 72) o inserta una tarjeta de memoria con espacio; antes de disparar, asegúrese de verificar la opción seleccionada para la calidad de imagen. En particular, la calidad de la imagen requerirá un reajuste después de que se seleccione [Dupl. Independ. ] o [Dupl. Independ. ].

■ Acceso al menú

La calidad de imagen se puede ajustar a través de los menús. Utilice [ ] en el  Menú de disparo 1.

Botón **MENU**   (Menú de disparo 1) pestaña  [ ]  Presione  en las teclas de control para ver las opciones

■ Acceso a través de Controles live

La calidad de la imagen puede ajustarse usando controles live.

- Para ver la información sobre los controles de visualización en tiempo real, remítase a “Usar Controles Live” (P. 68).

Botón **OK**  [ ]  Presione   en las teclas de control para ver las opciones













 calidad de imagen

Elija cómo se procesan las imágenes durante el disparo para mejorar el color, el tono y otras propiedades. Elija entre los modos de fotografía predeterminados de acuerdo con el sujeto fotográfico o su intención artística. El contraste, la nitidez y otros ajustes se pueden ajustar por separado para cada modo. También puede agregar efectos artísticos usando filtros artísticos. Los filtros artísticos le permiten añadir efectos de fotogramas y similares. Los ajustes a los parámetros individuales se almacenan por separado para cada modo fotografía y filtro artístico.

- Esta función es para la toma de fotografías y la grabación de vídeos.

Modos de fotografía estándar

 i-Enhance	La cámara ajusta los colores y el contraste para obtener resultados óptimos de acuerdo con el tipo de sujeto (P. 226).
 Vivid	Elija colores vivos.
 Natural	Elija colores naturales.
 Tenue	Elija imágenes que luego serán retocadas.
 Portrait	Mejora los tonos de la piel.
 Monotono	Registre imágenes monocromáticas. Puede aplicar efectos de filtro de color y elegir un tinte (P. 224).
 Personal.	Ajuste los parámetros del modo fotografía para crear una versión personalizada del modo fotografía seleccionado.
 e-Retrato	Tez lisa.
 Subacuático	Procese imágenes para preservar los colores vivos que se ven bajo el agua. <ul style="list-style-type: none"> • Recomendamos elegir [Apag.] para [+Bal.Blanc.] (P. 540) cuando se selecciona esta opción.
 Generador Color	Ajuste el tono y el color para adaptarlo a su intención creativa (P. 229).



Filtros artísticos

ART 1 Pop Art	Mejora la belleza de los colores.
ART 2 Enfoque Suave	Use tonos suaves para un efecto aireado y onírico.
ART 3 Color Pálido	Difumine la luz por toda la imagen, aumente ligeramente la exposición y coloque a su sujeto en un suave resplandor.
ART 4 Tono Claro	Suavice las zonas más iluminadas y las sombras para lograr un efecto refinado y sereno.
ART 5 B/N Antiguo	Logre un efecto energético y audaz típico del vídeo en blanco y negro.
ART 6 Estenopeico	Reduzca la iluminación periférica para obtener el efecto de una foto tomada con una cámara de juguete antigua.

ART 7	Diorama	Aumente la saturación y el contraste y difumine las áreas fuera de foco para que la imagen se vea como una foto de una miniatura.
ART 8	Proceso Cruzado	Logra un efecto surrealista y vanguardista. Elija Proceso cruzado II para alcanzar un equilibrio de color que exagera el magenta.
ART 9	Sepia	Elija un efecto refinado y tranquilo que suavice la imagen en general, creando imágenes serenas con sombras claramente definidas.
ART 10	Tono Dramático	Mejora selectivamente el contraste para diferenciar aún más la luz de la oscuridad.
ART 11	Posterización	Acentúa los bordes para lograr un efecto de ilustración fotográfica.
ART 12	Acuarela	Ilumine dramáticamente las sombras para dar el efecto de una escena pintada en colores pastel brillantes sobre lienzos blancos, y agregue líneas suaves para obtener resultados cálidos y brillantes.
ART 13	Vintage	Imita los efectos de una impresión clásica desteñida y descolorida para lograr el efecto nostálgico y cortante de la vida.
ART 14	Color Parcial	Acentúe la impresión provocada por el sujeto al grabar solo los tonos seleccionados en color mientras el resto de la imagen está en blanco y negro.
ART 15	Sin blanqueado	El efecto "sin blanqueado", que puede reconocer en vídeos y similares, se puede utilizar con gran efecto en fotos de paisajes urbanos u objetos metálicos.
ART 16	Película instantánea	Una versión contemporánea de las sombras y los tonos de piel típicos de filmes.

- Los filtros artísticos se aplican solo a la copia JPEG. Se selecciona automáticamente [RAW+JPEG] para la calidad de imagen, en lugar de [RAW].
- Dependiendo de la escena, los efectos de algunos ajustes pueden no ser visibles, mientras que en otros casos las transiciones de los tonos pueden ser irregulares o la imagen se vuelve más "granulada".



- Puede elegir los modos de fotografía que se muestran utilizando [Opciones Modo Imagen] (P. 520) en  Menú personalizado .

Elegir un modo de color de la imagen

Se puede acceder a esta configuración a través de:

- El Panel Super Control LV
- Los menús (P. 218)
- Controles live

■ Acceso a través del Panel Super Control LV

1 Seleccione [Modo Fotografía] en el Panel Super Control LV.

Modo Fotografía



2 Seleccione una opción usando el dial delantero.

- Dependiendo de la opción seleccionada, los parámetros del modo fotografía pueden mostrarse en el Panel Super Control LV. Ajuste los parámetros como desee (P. 220–226).

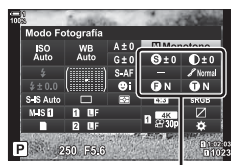

Cambios dependiendo del modo seleccionado

3 Presione el botón disparador hasta la mitad para seleccionar la opción resaltada y salir del Panel Super Control LV.

■ Acceso a través de Controles live

Se puede acceder al modo fotografía a través de controles live.

- Para obtener información sobre la visualización de controles live, consulte "Usar Controles Live" (P. 68).









Modo Fotografía

Botón **OK** ➔ [Modo Fotografía] ➔ Presione **▷** en las teclas de control para ver las opciones

- Cuando se selecciona [Generador Color] (P. 229) o el filtro artístico de [Color Parcial] (P. 231), puede presionar el botón **INFO** y ajustar la saturación y el tono con los diales.

■ Acceso al menú

Utilice [Modo Fotografía] en el  Menú de disparo 1.

Botón **MENU**  pestaña   [Modo Fotografía]  Use Δ ∇ en las teclas de control para seleccionar  Presione el botón  para ver los parámetros del modo fotografía o los efectos de filtro

- Puede ajustar los parámetros individuales para cada modo fotografía. También puede ajustar los parámetros en el Panel Super Control LV. Los cambios a los parámetros en el Panel Super Control LV también se aplican a los menús.

Modo Fotografía	Parámetros disponibles
 i-Enhance	[Nitidez]/[Contraste]/[Saturacion]/[Gradación]/[Efecto]
 Vivid	[Nitidez]/[Contraste]/[Saturacion]/[Gradación]
 Natural	
 Tenue	
 Portrait	
 Monotono	[Nitidez]/[Contraste]/[Filtro de color]/[Color monocromático]/[Gradación]
 Personal.	—
 e-Retrato	
 Generador Color (P. 229)	
 Subacuático	
 Pop Art	[Añadir efectos] Las opciones disponibles varían según el filtro seleccionado.
 Enfoque Suave	
 Color Pálido	
 Tono Claro	
 B/N Antiguo	
 Estenoico	
 Diorama	
 Proceso Cruzado	
 Sepia	
 Tono Dramático	
 Posterización	
 Acuarela	
 Vintage	
 Color Parcial (P. 231)	
 Sin blanqueado	
 Película instantánea	

Creación de modos de imagen personalizados



(C) Modo de imagen personalizado

Cree modos de fotografía personalizados editando los parámetros de los modos existentes. Los modos de fotografía personalizados pueden crearse utilizando [i-Enhance], [Vivid], [Natural], [Tenue], [Portrait] y [Monotono].

1 Presione el botón **MENU** para visualizar los menús.

2 Seleccione [Modo Fotografía] en el  Menú de disparo 1 y presione  en las teclas de control.





3 Seleccione [Personal.] usando los botones   y presione el botón .

- Se mostrarán las opciones del modo fotografía personalizado.



4 Ajuste la configuración con los botones  .

- Elija un [Modo Fotografía] y ajuste [Nitidez], [Contraste], [Saturación], [Gradación], [Efecto], [Filtro de color] y [Color monocromático].
- Seleccione los elementos usando los botones   y presione el botón  para ver la configuración. Después de configurar los ajustes, pulse el botón **OK** para regresar al menú de [Personal.].

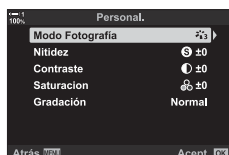

5 Presione el botón **MENU** varias veces para salir de los menús.

6 Para usar las configuraciones personalizadas, seleccione (C) Personalizado para el modo fotografía.



2

Ajuste la nitidez de la imagen. Los contornos se pueden acentuar para lograr una imagen nítida y clara. Los ajustes se almacenan por separado para cada modo fotografía.

- Se puede acceder a esta configuración a través de:
 - El Panel Super Control LV
 - Los menús

Hi (+)	Más nitidez. Los contornos están más definidos.
Lo (-)	Menos nitidez. Los contornos están menos definidos.

■ Acceso a través del Panel Super Control LV

1 Seleccione [Nitidez] en el Panel Super Control LV.

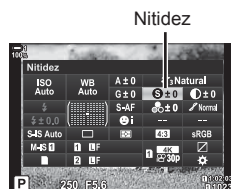

2

2 Seleccione una opción usando el dial delantero.

3 Presione el botón disparador hasta la mitad para seleccionar la opción resaltada y salir del Panel Super Control LV.

■ Acceso al menú

Ajuste la nitidez usando [Modo Fotografía] en Menú de disparo 1.

Botón **MENU** (Menú de disparo 1) pestaña [Modo Fotografía] Seleccione un modo de fotografía usando Δ ∇ y presione el botón \triangleright Seleccione [Nitidez] usando los botones Δ ∇ y presione el botón \triangleright Use los botones Δ ∇ para elegir una opción

Ajustar Contraste

(Contraste)

Ajustar el contraste de la imagen. El aumento del contraste aumenta la diferencia entre las áreas brillantes y oscuras logrando una imagen más dura y más definida. Los ajustes se almacenan por separado para cada modo fotografía.

- Se puede acceder a esta configuración a través de:
 - El Panel Super Control LV
 - Los menús

Hi (+)	Mayor contraste. Las imágenes son más duras y están mejor definidas.
Lo (-)	Menor contraste. Las imágenes son más suaves.

■ Acceso a través del Panel Super Control LV

- 1 Seleccione [Contraste] en el Panel Super Control LV.

Contraste

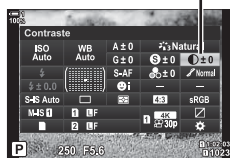

- 2 Seleccione una opción usando el dial delantero.
- 3 Presione el botón disparador hasta la mitad para seleccionar la opción resaltada y salir del Panel Super Control LV.

■ Acceso al menú

Ajuste el contraste usando [Modo Fotografía] en Menú de disparo 1.

Botón **MENU** → (Menú de disparo 1) pestaña → [Modo Fotografía] → Seleccione un modo de fotografía usando Δ ∇ y presione el botón \triangleright → Seleccione [Contraste] usando los botones Δ ∇ y presione el botón \triangleright → Use los botones Δ ∇ para elegir una opción

Ajuste de la intensidad (Saturación)

Ajuste la saturación de color. El aumento de la saturación hace que las imágenes sean más vívidas. Los ajustes se almacenan por separado para cada modo fotografía.

- Se puede acceder a esta configuración a través de:
 - El Panel Super Control LV
 - Los menús

Hi (+)	Mayor saturación. Los colores son más vívidos.
Lo (-)	Menor saturación. Los colores son más suaves.

■ Acceso a través del Panel Super Control LV

- 1 Seleccione [Saturación] en el Panel Super Control LV.

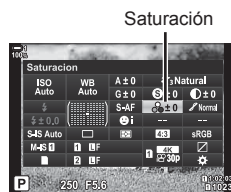

2

- 2 Seleccione una opción usando el dial delantero.
- 3 Presione el botón disparador hasta la mitad para seleccionar la opción resaltada y salir del Panel Super Control LV.

■ Acceso al menú





Ajuste la saturación utilizando [Modo Fotografía] en **Menú de disparo 1**.

Botón **MENU** ➔ **Menú de disparo 1** pestaña ➔ [Modo Fotografía] ➔ Seleccione un modo de fotografía usando **Δ** **∇** y presione el botón **▷** ➔ Seleccione [Saturación] usando los botones **Δ** **∇** y presione el botón **▷** ➔ Use los botones **Δ** **∇** para elegir una opción

Ajuste del sombreado (Gradación)

Ajuste el brillo y el sombreado del color. Haz que las imágenes se parezcan más a lo que imaginas, por ejemplo, iluminando toda la imagen. Los ajustes se almacenan por separado para cada modo fotografía.

- Se puede acceder a esta configuración a través de:
 - El Panel Super Control LV
 - Los menús

 Auto (Ajuste de sombra)	El brillo se ajusta por separado para cada detalle. Es una buena opción para imágenes de alto contraste donde las sombras o las iluminaciones podrían perderse.
 Normal (Graduación Normal)	Sombreado óptimo. Recomendado en la mayoría de las circunstancias.
 High (Grad. Clave Alta)	Adecuado para sujetos brillantes.
 Low (Grad. Clave Baja)	Adecuado para sujetos oscuros.

■ Acceso a través del Panel Super Control LV

- 1 Seleccione [Gradación] en el Panel Super Control LV.

Gradación



- 2 Seleccione una opción usando el dial delantero.
- 3 Presione el botón disparador hasta la mitad para seleccionar la opción resaltada y salir del Panel Super Control LV.

■ Acceso al menú

Ajuste el sombreado utilizando [Modo Fotografía] en  Menú de disparo 1.

Botón **MENU** ➔  (Menú de disparo 1) pestaña ➔ [Modo Fotografía] ➔ Seleccione un modo de fotografía usando Δ ∇ y presione el botón \triangleright ➔ Seleccione [Gradación] usando los botones Δ ∇ y presione el botón \triangleright ➔ Use los botones Δ ∇ para elegir una opción

Filtros de color para fotografía en blanco y negro

(Filtro de color)

Los efectos del filtro de color se pueden agregar cuando se selecciona [Monotono] para el modo fotografía (P. 215). Dependiendo del color del sujeto fotográfico, los efectos del filtro de color pueden iluminar los sujetos o mejorar el contraste. El naranja agrega más contraste que el amarillo, el rojo más contraste que el naranja. El verde es una buena opción para retratos y fotos similares.

- Se puede acceder a esta configuración a través de:
 - El Panel Super Control LV
 - Los menús

N:Ninguno	Sin efecto de filtro.
Ye:Amarillo	Las nubes blancas se destacan claramente en los cielos de aspecto natural.
O:Naranja	Ligeramente resalta el cielo azul o la luz del sol poniente.
R:Rojo	Destaca aún más el cielo azul o el follaje otoñal.
G:Verde	Agrega calidez a los tonos de la piel en los retratos. El filtro verde también enfatiza el rojo de los labios.

2

■ Acceso a través del Panel Super Control LV

Esta opción está disponible cuando se selecciona [Monotono] para [Modo Fotografía].

- 1 Seleccione [Filtro de color] en el Panel Super Control LV.

Filtro de color



- 2 Seleccione una opción usando el dial delantero.
- 3 Presione el botón disparador hasta la mitad para seleccionar la opción resaltada y salir del Panel Super Control LV.

■ Acceso al menú

Elija un filtro utilizando [Modo Fotografía] en Menú de disparo 1.

Botón **MENU** ➔ (Menú de disparo 1) pestaña ➔ [Modo Fotografía] ➔ Seleccione [Monotono] usando Δ ∇ y presione el botón \triangleright ➔ Seleccione [Filtro de color] usando los botones Δ ∇ y presione el botón \triangleright ➔ Use los botones Δ ∇ para elegir una opción

Tintes monocromáticos (Color monocromático)

Agregue un tinte a las imágenes en blanco y negro en el modo fotografía [Monotono] (P. 215).

- Se puede acceder a esta configuración a través de:
 - El Panel Super Control LV
 - Los menús

N:Normal	Haga fotos en blanco y negro.
S:Sepia	Haga fotos monocromáticas con un tinte sepia.
B:Azul	Haga fotos monocromáticas con un tinte azul.
P:Morado	Haga fotos monocromáticas con un tinte púrpura.
G:Verde	Haga fotos monocromáticas con un tinte verde.

■ Acceso a través del Panel Super Control LV

Esta opción está disponible cuando se selecciona [Monotono] para [Modo Fotografía].

- 1 Seleccione [Color monocromático] en el Panel Super Control LV.

Color monocromático

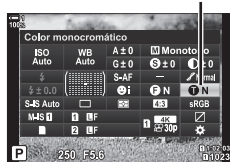

- 2 Seleccione una opción usando el dial delantero.
- 3 Presione el botón disparador hasta la mitad para seleccionar la opción resaltada y salir del Panel Super Control LV.

■ Acceso al menú

Elija un tinte utilizando [Modo Fotografía] en Menú de disparo 1.

Botón **MENU** (Menú de disparo 1) pestaña [Modo Fotografía] Seleccione [Monotono] usando Δ ∇ y presione el botón \triangleright Seleccione [Color monocromático] usando los botones Δ ∇ y presione el botón \triangleright Use los botones Δ ∇ para elegir una opción

Ajuste de los efectos de i-Enhance (Efecto)

Elija la intensidad del efecto para [i-Enhance].

- Se puede acceder a esta configuración a través de:
 - El Panel Super Control LV
 - Los menús

Low (Efecto: bajo)	Efecto reducido.
Standard (Efecto: estándar)	Efecto estándar.
High (Efecto: alto)	Efecto aumentado.

■ Acceso a través del Panel Super Control LV

Esta opción está disponible cuando se selecciona [i-Enhance] para [Modo Fotografía].

1 Seleccione [Efecto] en Panel Super Control LV.

2

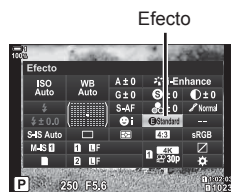

2 Seleccione una opción usando el dial delantero.

3 Presione el botón disparador hasta la mitad para seleccionar la opción resaltada y salir del Panel Super Control LV.

■ Acceso al menú

Elija la intensidad del efecto utilizando [Modo Fotografía] en Menú de disparo 1.

Botón **MENU** ➔ (Menú de disparo 1) pestaña ➔ [Modo Fotografía] ➔ Seleccione [i-Enhance] usando Δ ∇ y presione el botón \triangleright ➔ Seleccione [Efecto] usando los botones Δ ∇ y presione el botón \triangleright ➔ Use los botones Δ ∇ para elegir una opción

Elegir una curva de tono (Control de luces y sombras)

Ajuste el brillo por separado para iluminaciones, medios tonos y sombras. Obtiene un mayor control sobre la exposición que con la compensación de exposición solamente. Puede de forma selectiva iluminar las sombras u oscurecer las zonas más brillantes.

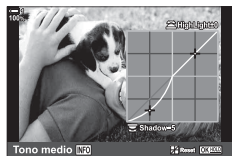

Ajuste de sombras

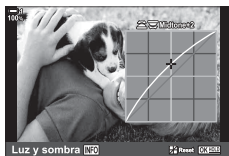

Ajuste de matices medios

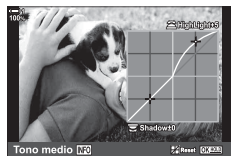

Ajuste de iluminaciones

(Las ilustraciones de arriba muestran la pantalla cuando se accede al control de reflejos y sombras mediante un botón y el Panel Super Control LV).

- Se puede acceder a esta configuración a través de:
 - El botón 
 - El Panel Super Control LV (P. 228)

■ Acceso a través del botón

1 Presione el botón .

- La compensación de exposición se seleccionará en la pantalla.

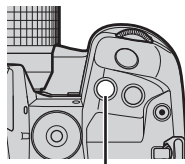

Botón 

2 Presione el botón **INFO**.

- Se mostrará un icono de curva de tono.
- Presione el botón **INFO** para alternar entre sombras, medios tonos, iluminaciones y de nuevo regresar a la compensación de la exposición.



 (Control de iluminaciones y sombras)

3 Seleccione la configuración deseada usando

en las teclas de control.

- Elija entre valores entre -7 y $+7$.
- Para restablecer, mantenga presionado el botón **OK**.

4 Presione el botón **OK** para guardar los cambios.

- También puede guardar cambios presionando el botón disparador hasta la mitad.



- La compensación de exposición, con su control de iluminación y sombras, se puede asignar a controles que no sean el botón . Utilice el [Función Botón] (P. 463) en Menú personalizado .
- Al asignar [Multifunción] al control, se obtiene acceso directo a [Control de luces y sombras]. “Opciones de botón multifunción (Multifunción)” (P. 470)

■ Acceso a través del Panel Super Control LV

1 Seleccione [Control de luces y sombras] en el Panel Super Control LV y presione el botón **OK**.

- Se mostrará una curva de tono.



Control de luces y sombras

2 Presione el botón **INFO** para elegir el rango de tonos deseado.

- El rango de tonos cambia cada vez que se presiona el botón.

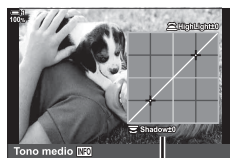

Rango de tonos seleccionado

3 Gire los diales para elegir la configuración deseada.

- **[Luz y sombra] seleccionado**
Ajuste las iluminaciones utilizando el dial delantero y las sombras con el dial trasero.
- **[Tono medio] seleccionado**
Use el dial delantero o trasero.
- Mantenga presionado el botón **OK** para restablecer la curva predeterminada.

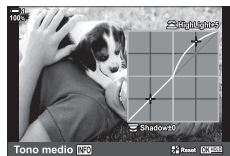

4 Presione el botón **OK** para guardar los cambios.

- También puede guardar cambios presionando el botón disparador hasta la mitad.

Tono y saturación **(Generador Color)**

La cámara permite ajustes intuitivos a la saturación y el tono del color. Elija entre 30 tonos y 8 niveles de saturación. Los resultados se pueden previsualizar en la pantalla.

[Generador Color] es una opción del modo de color de la imagen. Se puede acceder a la configuración directamente usando [Multifunción]. Asigne [Multifunción] a un botón utilizando [Función Botón] (P. 463) en **Menú personalizado B1**.

- Se puede acceder a esta configuración a través de:
 - El Panel Super Control LV
 - Controles live (P. 230)
 - Los menús (P. 230)

■ Acceso a través del Panel Super Control LV

- 1 Seleccione [Modo Fotografía] en el Panel Super Control LV.

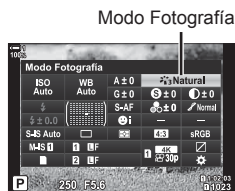

2

- 2 Seleccione [Generador Color] usando el dial delantero.

- Aparecerá una opción [Color/Vivido] en el Panel Super Control LV.



Color/Vivido

- 3 Seleccione [Color/Vivido] usando Δ ∇ y presione el botón **OK**.



4 Ajuste la saturación y el tono.

- Gire el dial delantero para ajustar el tono.
- Gire el dial trasero para ajustar la saturación.
- Mantenga presionado el botón **OK** para restaurar la configuración predeterminada.



5 Presione el botón **OK** para guardar los cambios.

- También puede guardar cambios presionando el botón disparador hasta la mitad.

■ Acceso al menú

También se puede acceder al Generador Color a través de los menús. Sin embargo, la saturación y el tono no se pueden ajustar a través de los menús. Los menús se pueden usar para recuperar solo valores guardados anteriormente.

Botón **MENU** ➔  (Menú de disparo 1) pestaña ➔ [Modo Fotografía] ➔ [Generador Color]

2 ■ Acceso a través de Controles Live

Se puede acceder al generador color usando controles live.

- Para ver la información sobre los controles de visualización en tiempo real, remítase a “Usar Controles Live” (P. 68).



Modo Fotografía

Botón **OK** ➔ [Modo Fotografía] ➔ Presione  en las teclas de control para seleccionar [Generador Color] ➔ Presione el botón **INFO** y ajuste la saturación y el tono

- Las imágenes tomadas con [RAW] seleccionado para  se guardarán como [RAW+JPEG].
- El generador color no está disponible durante la fotografía HDR o de exposición múltiple. Si se seleccionó [Generador Color] para el modo de color de la imagen cuando cualquiera de las opciones está habilitada, la cámara seleccionará [Natural].

Efectos “Ausencia de color” (Color Parcial)

Haga una foto en blanco y negro mientras captura objetos de un tono de color determinado. Por ejemplo, puede tomar una foto en blanco y negro y dejar solo los rojos en color. Los resultados se pueden previsualizar en la pantalla.

[Color Parcial] es una opción de filtro artístico. La configuración se puede ajustar cuando se selecciona para el modo fotografía. Elija entre tres filtros “ausencia de color” (I a III).

- 1 Seleccione [Modo Fotografía] en el Panel Super Control LV.

Modo Fotografía



- 2 Seleccione [ART14 I], [ART14 II] o [ART14 III] usando el dial delantero.
 - Las opciones [Color] y [Efecto] se mostrarán en el Panel Super Control LV.

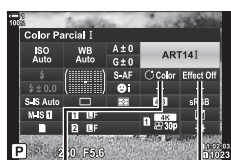

Color Efecto

- 3 Seleccione [Color] usando Δ ∇ en las teclas de control y presione el botón **OK**.
 - Se mostrará un anillo de colores.

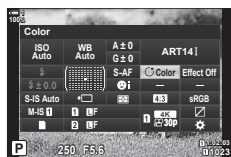

- 4 Seleccione un color usando los diales.
- 5 Presione el botón **OK** para guardar los cambios.
 - También puede guardar cambios presionando el botón disparador hasta la mitad.

Elegir un espacio de color (Espac. Color)

Elija un espacio de color para garantizar una reproducción precisa del color cuando las fotos se envían a una impresora o pantalla externa.

sRGB	El estándar de espacio de color establecido para sistemas Windows. Es ampliamente compatible con pantallas, impresoras, cámaras digitales y aplicaciones informáticas. Esta configuración se recomienda en la mayoría de las circunstancias.
AdobeRGB	Un estándar de espacio de color definido por Adobe Systems Inc. puede reproducir una gama más amplia de colores que son RGB. La reproducción precisa del color está disponible solo con software y dispositivos (pantallas, impresoras y similares) que admiten este estándar.

- 1 Seleccione [Espac. Color] en el Panel Super Control LV.

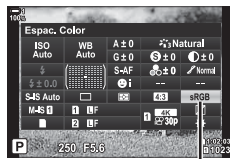

Espac. color

2

- 2 Seleccione una opción usando el dial delantero.
- 3 Presione el botón disparador hasta la mitad para seleccionar la opción resaltada y salir del Panel Super Control LV.

■ Acceso al menú

El espacio de color se puede seleccionar a través de los menús.

Botón **MENU** → **G** (←/BB/Color) pestaña → [Espac. Color] → Use Δ ∇ en las teclas de control para elegir una opción

- [AdobeRGB] no está disponible en los modos de fotografía con filtro artístico o con fotografía HDR. [sRGB] se selecciona automáticamente.

2-14 Efectos

Esta sección trata sobre la exposición múltiple, el zoom y otras funciones utilizadas para manipular la imagen en fotografía. También cubre características como el horquillado de exposición, que varía la exposición en una serie de imágenes y el apilado de enfoque.

Proporciones de la imagen (Aspecto Imagen)

Elija la relación entre ancho y alto para las imágenes de acuerdo con su intención o sus objetivos de impresión o cuestiones similares. Además de las proporciones estándar (ancho y altura) de [4:3], la cámara ofrece configuraciones de [16:9], [3:2], [1:1] y [3:4].

- Se puede acceder a esta configuración a través de:
 - El Panel Super Control LV (P. 234)
 - Controles live (P. 234)
 - Los menús (P. 234)

■ Acceso a través del Panel Super Control LV

- 1 Seleccione [Aspecto Imagen] en el Panel Super Control LV.

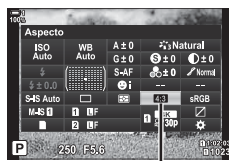



Aspecto Imagen

- 2 Seleccione una opción usando el dial delantero.
- 3 Presione el botón disparador hasta la mitad para seleccionar la opción resaltada y salir del Panel Super Control LV.

■ Acceso al menú

Las proporciones de la imagen se pueden seleccionar utilizando [Aspecto Imagen] en el  Menú de disparo 1.



Botón **MENU**  (Menú de disparo 1) pestaña  [Aspecto Imagen]  Use Δ ∇ en las teclas de control para elegir una opción

■ Acceso a través de Controles live

Seleccione [Aspecto Imagen] en el controles live y use \triangleleft \triangleright en las teclas de control para elegir una opción.

- Para obtener información sobre la visualización de Controles Live, consulte “Usar Controles Live” (P. 68).



Aspecto Imagen

- Las imágenes JPEG se graban con las proporciones de la imagen seleccionadas. Las imágenes RAW tienen el mismo tamaño que el sensor de imagen y se graban en unas proporciones de 4:3 con una etiqueta que indica las proporciones seleccionadas. Aparece un corte que indica las proporciones seleccionadas cuando se reproducen las imágenes.

Esta opción toma un corte en el centro de la imagen con las mismas dimensiones que la opción de tamaño seleccionada actualmente para la calidad de imagen y lo acerca para llenar la pantalla. La relación de zoom aumenta en aproximadamente 2×. Esto le permite ampliar más allá de la distancia focal máxima del objetivo, convirtiéndolo en una buena opción cuando no puede cambiar de objetivo o le resulta difícil ampliar más al objeto.

1 Presione el botón **MENU** para visualizar los menús.

2 Seleccione [Teleconvertidor digital] en el  Menú de disparo 1 y presione  en las teclas de control.



3 Seleccione [Enc.] usando los botones   y presione el botón **OK**.

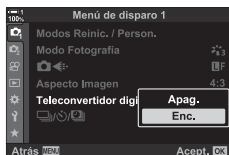

4 Pulse el botón **MENU** para salir de los menús.

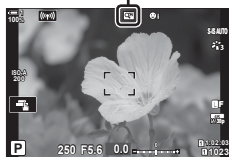

- Cuando se selecciona [Enc.], la relación del zoom aumenta en 2× y se visualiza un icono . Las imágenes se grabarán con la nueva relación de zoom.

Teleconvertidor digital



- El teleconvertidor digital no se puede usar con la exposición múltiple, la corrección de líneas convergentes o la corrección de ojo de pez.
- Las imágenes JPEG se graban con la relación de zoom seleccionada. En el caso de las imágenes RAW, un cuadro muestra el corte del zoom. Un cuadro muestra el corte de zoom en la imagen durante la reproducción.
- Durante el zoom, el tamaño de los áreas de AF aumenta y su número disminuye.



El teleconvertidor digital se puede asignar a un control de cámara usando [ Función Botón] en  Menú personalizado **B1**, permitiendo que el teleconvertidor digital se encienda o apague con solo tocar un botón (P. 463).

Cambiar las configuraciones poco a poco en una serie de fotografías (Horquillado)

El horquillado se usa para variar ajustes, como la exposición y el balance de blancos en una serie de fotografías. Dependiendo de la configuración, puede combinar varias formas de horquillado. Use el horquillado si no está seguro de qué configuración usar o si no tiene el tiempo necesario para cambiar la configuración durante la toma. También puede almacenar configuraciones de horquillado y luego recuperarlas simplemente activando el horquillado.

- Se puede acceder a esta configuración a través de:
 - El botón **BKT** (P. 240)
 - Los menús (P. 241)
- El horquillado de flash no se puede utilizar en combinación con:
 - Fotografía HDR, fotografía a intervalos, corrección de líneas convergentes, exposición múltiple, disparo de alta resolución o corrección de ojo de pez.
- La exposición, el flash y el horquillado de enfoque no están disponibles en el modo **B**.
- El horquillado no se iniciará si no hay suficiente espacio en la tarjeta de memoria para todos los disparos en la secuencia de horquillado.

2

AE BKT (Horquillado de exposición)

Varíe la exposición en una serie de disparos. Usted elige la variación y el número de disparos. La cámara hace un disparo con un nuevo ajuste de exposición cada vez que se presiona el botón disparador completamente. El horquillado finaliza después de que se hayan realizado la cantidad de disparos seleccionados. En los modos de disparo en ráfaga, la cámara tomará fotos mientras el botón disparador esté presionado hasta el final, terminando cuando se haya completado la cantidad de disparos seleccionada.

Las siguientes opciones están disponibles:

- **Cantidad de horquillado:** 0,3, 0,7, o 1,0 EV
- **Cantidad de disparos:** 2, 3, 5 o 7

El icono **BKT** se muestra en verde hasta que se hayan realizado todos los disparos en la secuencia de horquillado. El primer disparo se realiza con los ajustes de exposición actuales, seguido primero por los disparos de menor exposición y luego por los de mayor exposición.

Los ajustes utilizados para modificar la exposición varían según el modo de disparo.

P (programa AE)	Tanto la apertura como la velocidad de obturación
A (Prioridad de apertura AE)	Velocidad de obturación
S (AE con prioridad de velocidad de obturación)	Apertura
M (manual)	<ul style="list-style-type: none">• Velocidad de obturación (seleccionar una opción diferente a [AUTO] para [📷 ISO])• Sensibilidad ISO (seleccionar [AUTO] para [📷 ISO])

- Si la compensación de exposición está habilitada antes de que comience a disparar, la cámara variará la exposición en torno al valor seleccionado.
- Cambiar la opción seleccionada para [Pasos EV] (P. 530) en **⚙** Menú personalizado **E1** cambia las opciones disponibles para la cantidad de horquillado.
- El horquillado de exposición no puede combinarse con el flash o el horquillado de enfoque.

WB BKT (Horquillado del balance de blancos)

La cámara varía el balance de blancos para grabar una serie de imágenes. Usted elige el eje de color, la cantidad y el número de disparos.

El fotografiado termina después de un solo disparo. La cámara toma una fotografía cuando se presiona completamente el botón disparador y la procesa automáticamente para grabar la cantidad de disparos seleccionada.

Las siguientes opciones están disponibles:

- **Eje de color:** A-B (ámbar-azul) y G-M (verde-magenta)
- **Cantidad de horquillado:** 2, 4 o 6 pasos
- **Cantidad de disparos:** 3 imágenes se crean a partir de un solo disparo

La primera copia se graba con la configuración actual del balance de blancos, la segunda usa un valor negativo para la compensación y la tercera usa un valor positivo.

- Si el balance de blancos avanzado está habilitado antes de que comience el disparo, la cámara variará el balance de blancos en torno al valor seleccionado.
- El ahorquillado del balance de blancos no se puede combinar con filtros artísticos o el horquillado de enfoque.



FL BKT (Horquillado de flash)

La cámara varía el nivel de flash (salida) en una serie de disparos. Usted elige la variación y el número de disparos. El horquillado finaliza después de que se hayan realizado la cantidad de disparos seleccionada. El horquillado finaliza después de que se hayan realizado la cantidad de disparos seleccionados. En los modos de disparo en ráfaga, la cámara tomará fotos mientras el botón disparador esté presionado hasta el final, terminando cuando se haya completado la cantidad de disparos seleccionada.

Las siguientes opciones están disponibles:

- **Cantidad de horquillado:** 0,3, 0,7, o 1,0 EV
- **Cantidad de disparos:** 3

El icono  se muestra en verde hasta que se hayan realizado todos los disparos en la secuencia de horquillado. El primer disparo se realiza con la configuración actual del flash, seguido primero por el disparo con una intensidad de flash menor y luego por el de un flash más potente.

- Si la compensación de flash está habilitada antes de que comience el disparo, la cámara variará la intensidad del flash en torno al valor seleccionado.
- Cambiar la opción seleccionada para [Pasos EV] (P. 530) en  Menú personalizado  cambia las opciones disponibles para la cantidad de horquillado.
- El horquillado de flash no se puede combinar con la exposición o el horquillado de enfoque.
- El horquillado de flash no está disponible en el modo **B**.

ISO BKT (horquillado de sensibilidad ISO)

La cámara varía la sensibilidad ISO para grabar una serie de imágenes. Usted elige la cantidad y el número de disparos. El fotografiado termina después de un solo disparo. La cámara toma una fotografía cuando se presiona completamente el botón disparador y la procesa automáticamente para grabar la cantidad de disparos seleccionada.

Las siguientes opciones están disponibles:

- **Cantidad de horquillado:** 0,3, 0,7, o 1,0 EV
- **Cantidad de disparos:** 3

La primera copia se graba con la configuración de sensibilidad ISO actual, la segunda con la sensibilidad reducida en la cantidad seleccionada y la tercera con la sensibilidad ISO aumentada en la cantidad seleccionada.

- Si se ha cambiado la velocidad de obturación o la apertura para modificar la exposición a partir del valor seleccionado por la cámara, la cámara variará la sensibilidad ISO en torno al valor de exposición actual.
- La sensibilidad máxima seleccionada para [📷 ISO Act. Auto.] no se aplica.
- Durante la fotografía silenciosa, la velocidad de sincronización del flash se establece en 1/20 s.
- Cambiar la opción seleccionada para [Pasos ISO] (P. 530) en ⚙ Menú personalizado [B] no cambia las opciones disponibles para la cantidad de horquillado.
- El horquillado de sensibilidad ISO no se puede combinar con filtros artísticos o el horquillado de enfoque.

ART BKT (horquillado de filtro artístico)

La cámara aplica múltiples filtros artísticos a una sola foto. Tú eliges los tipos de filtro. La cámara toma una imagen cuando el botón disparador se presiona completamente y registra varias copias, cada una con un filtro diferente aplicado.

Los filtros se eligen de un menú donde los filtros seleccionados están marcados con una marca de verificación (✓). Además de los filtros artísticos, también puede tener la opción de seleccionar modos de disparo como [Vivid], [Natural] y [Tenue].

- El tiempo necesario para registrar cada toma aumenta con la cantidad de filtros seleccionados.
- Con la excepción de la exposición y el horquillado de flash, el horquillado de filtro artístico no se puede combinar con otras formas de horquillado.

Focus BKT (Horquillado de enfoque)

La cámara varía el enfoque en una serie de imágenes. Usted elige la cantidad y el número de disparos. Toda la serie se toma con una sola pulsación del botón disparador. Cada vez que se presiona completamente el botón disparador, la cámara toma el número seleccionado de disparos, variando el enfoque con cada disparo. Las imágenes se toman en modo silencioso con el disparador electrónico.

Las siguientes opciones están disponibles:

- [Definir núm. disparos]: Elija la cantidad de disparos en la secuencia de horquillado
- [Definir difer. enfoque]: Elija la cantidad en que la cámara varía el enfoque con cada disparo
- [⚡ Tiempo de carga]: Elija durante cuánto tiempo la cámara espera que el flash cargue entre disparos cuando utiliza una unidad de flash no específicamente diseñada para operar con la cámara.

El apilado de enfoque ([Apilado de enfoque], P. 243) se puede usar para crear una sola imagen a partir de una serie de disparos utilizando el horquillado de enfoque. Esta opción solo está disponible con objetivos que admiten el apilado de enfoque. Consulte el sitio web de Olympus para obtener información sobre objetivos compatibles.

- Una vez que se haya presionado completamente el botón disparador, la toma continuará hasta que se hayan realizado la cantidad de disparos seleccionada. Para interrumpir el ahorquillado, presione el botón disparador completamente una segunda vez.
- La cámara varía la distancia de enfoque con cada disparo. El fotografiado terminará si la distancia de enfoque alcanza el infinito.
- El fotografiado finalizará si se ajusta el enfoque o el zoom después de presionar completamente el botón disparador para iniciar el horquillado.
- El horquillado de enfoque no está disponible con los objetivos del sistema Four Thirds.
- El horquillado de enfoque no se puede combinar con otras formas de horquillado.
- La velocidad de sincronización del flash está configurada en 1/50 s. Seleccionar un valor superior a ISO 8000 para [📷 ISO] establece la velocidad de sincronización del flash en 1/20 s.
- El horquillado de enfoque no está disponible en el modo **B**.

■ Acceso a través del botón **BKT**

Use **BKT** para elegir el tipo de horquillado y ajustar la configuración. Los ajustes para [ART BKT] o [Focus BKT] deben ajustarse con anterioridad en los menús.

- 1 Sostenga el **BKT** y gire un poco el dial delantero o trasero.

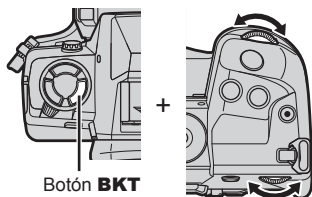

- La cámara mostrará una lista de tipos y opciones de horquillado.
- Los ajustes de horquillado también se pueden visualizar manteniendo presionado el botón **BKT**.

Tipo de horquillado

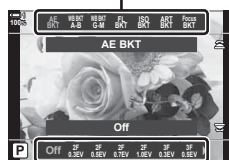

Opciones de horquillado

- 2 Gire el dial delantero para seleccionar un tipo de horquillado.
- 3 Gire el dial trasero para seleccionar la configuración de horquillado deseada.
 - Los ajustes disponibles varían según el tipo de horquillado seleccionado.

AE BKT	Elija la cantidad de disparos y la cantidad en que cambia la exposición con cada disparo.
WB BKT: A-B	Elija la cantidad de compensación del balance de blancos.
WB BKT: G-M	
FL BKT	Elija la cantidad en que cambia el nivel de flash con cada disparo.
ISO BKT	Elija la cantidad en que cambia la exposición con cada disparo.
ART BKT	Habilitar o deshabilitar el filtro artístico o el horquillado de enfoque.
Focus BKT	

- 4 Presione el botón **OK** para seleccionar las opciones resaltadas.
 - La configuración del horquillado se borrará de la pantalla.
 - También puede salir presionando el botón disparador hasta la mitad.

- 5 Presione **BKT** una vez para habilitar el horquillado.

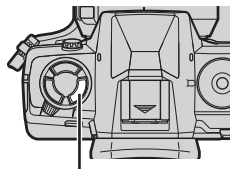

Botón **BKT**

- Aparecerá un icono **BKT**.
- El horquillado se enciende o apaga cada vez que se presiona el botón **BKT**.

Icono **BKT**



- 6 Disparar.

- Durante la exposición y el horquillado de flash, el icono **BKT** se mostrará en verde hasta que se hayan realizado todos los disparos de la secuencia.



■ Acceso al menú

- 1 Presione el botón **MENU** para visualizar los menús.

- 2 Seleccione [Horquillado] en **M2** Menú de disparo 2 y presione **▷** en las teclas de control.

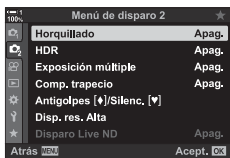

- 3 Seleccione [Enc.] Utilizando el botones **△ ▽** y Presione el botón **▷**.

- Se mostrará un menú de tipos de horquillado.

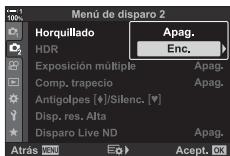

- 4** Seleccione un tipo de horquillado con los botones $\Delta \nabla$ y presione el botón \triangleright .
- La cámara mostrará opciones de horquillado para el tipo de horquillado seleccionado.



- 5** Usando los botones $\Delta \nabla \triangleleft \triangleright$, seleccione [Enc.] o un programa de horquillado.

• **AE BKT**

Seleccione la cantidad de disparos (por ejemplo, 2f) y presiona el botón \triangleright para ver las cantidades de horquillado. Use los botones $\Delta \nabla$ para seleccionar una cantidad y presione **OK** para seleccionar la opción resaltada y regresar a la pantalla anterior.

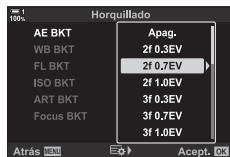

• **WB BKT**

Se le pedirá que elija un eje de color (A-B o G-M). Use los botones $\triangleleft \triangleright$ para seleccionar un eje y los botones $\Delta \nabla$ para elegir la cantidad de horquillado. Presione **OK** para volver a la pantalla anterior cuando termine las configuraciones.

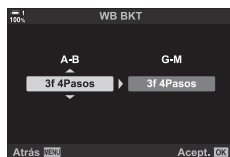

• **ART BKT**

Seleccione [Enc.] y presione el botón \triangleright para visualizar un menú de modos de fotografía y filtros artísticos. Use los botones $\Delta \nabla$ para marcar los filtros deseados y presione el botón **OK** para seleccionar (los filtros seleccionados se indican con marcas de verificación). Presione el botón **MENU** para regresar a la pantalla anterior cuando haya terminado la configuración.

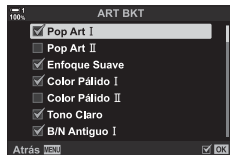

• **Focus BKT**

Seleccione [Enc.] y presione el botón \triangleright para ver las configuraciones de horquillado de enfoque. Use los botones $\Delta \nabla$ para seleccionar una configuración y presione el botón \triangleright . Se mostrarán las opciones; use los botones $\Delta \nabla$ para seleccionar una opción y presione el botón **OK** para regresar al menú de configuración. Presione el botón **OK** nuevamente para regresar al menú de horquillado cuando la configuración esté completa. El menú [Focus BKT] también se usa para los ajustes de [Apilado de enfoque] (P. 243).

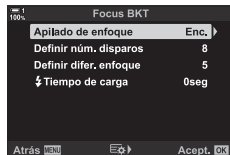

- 6** Con [Enc.] seleccionado, presione el botón **OK** para guardar los cambios y salir.

- 7** Confirme que [Enc.] esté seleccionado para [Horquillado] y presione el botón **OK**.

- Para guardar los cambios sin habilitar el horquillado, presione el botón **MENU** o seleccione [Apag.] y presione el botón **OK**.

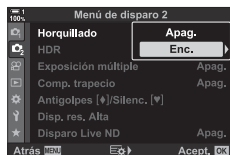

Incremento de la Profundidad de Campo (Apilado de enfoque)

Combina múltiples imágenes para una profundidad de campo mayor que la que se puede obtener con un solo disparo. La cámara toma una serie de fotos a distancias de enfoque tanto delante como detrás de la posición de enfoque actual y crea una sola imagen de las áreas que están enfocadas en cada toma.

Elija esta opción si desea enfocar todas las áreas del sujeto en fotografías tomadas a distancias cortas o aperturas amplias (números f bajos). Las imágenes se toman en modo silencioso con el disparador electrónico.

- La imagen compuesta se graba en formato JPEG, independientemente de la opción seleccionada para la calidad de imagen.
- La imagen compuesta se amplía un 7% horizontal y verticalmente.
- El fotografiado finalizará si se ajusta el enfoque o el zoom después de presionar completamente el botón disparador que inicia el apilado de enfoque.
- Si falla el apilado de enfoque, la cámara grabará la cantidad de fotos seleccionada sin crear una imagen compuesta.
- Esta opción solo está disponible con objetivos que admiten el apilado de enfoque. Consulte el sitio web de Olympus para obtener información sobre objetivos compatibles.
- Las imágenes tomadas con [e-Retrato] o un filtro artístico seleccionado para el modo fotografía se graban en el modo [Natural].
- El apilado de enfoque no se puede combinar con otras formas de horquillado.

1 Presione el botón **MENU** para visualizar los menús.

2 Seleccione [Horquillado] en **Menú de disparo 2** y presione **▶** en las teclas de control.

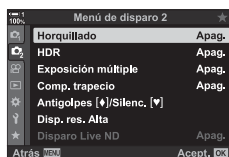

3 Seleccione [Enc.] Utilizando los botones **Δ ▽** y Presione el botón **▶**.

- Se mostrará un menú de tipos de horquillado.

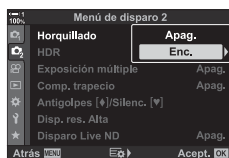

4 Seleccione [Focus BKT] usando los botones **Δ ▽** y presione el botón **▶**.

- Se le indicará que active o desactive el horquillado de enfoque.



5 Seleccione [Enc.] Utilizando el botones Δ ∇ y Presione el botón \triangleright .

- Se mostrará la configuración de [Focus BKT].

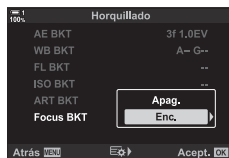

6 Seleccione una configuración usando los botones Δ ∇ y presione el botón \triangleright .

[Apilado de enfoque]: Seleccione [Enc.] y presione el botón **OK**.

[Definir núm. disparos]: Escoja el número de tomas. Elija valores entre 3 y 15.

[Definir difer. enfoque]: Elija la cantidad en que la cámara varía el enfoque con cada disparo y presione el botón **OK**.

[⚡ Tiempo de carga]: Elija durante cuánto tiempo la cámara espera que el flash cargue entre disparos cuando utiliza una unidad de flash no específicamente diseñada para operar con la cámara.

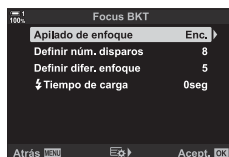

2

7 Presione el botón **OK** varias veces para salir de los menús.

- Confirme que el horquillado esté activo y presione el botón **MENU**.

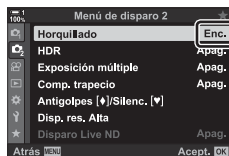

- Aparecerá un icono **[BKT]**.
- El modo fotografía se establecerá en [Natural].
- Se mostrará en la pantalla un cuadro que indica el corte final. Componga la toma con el sujeto en el cuadro.

Icono **[BKT]**





8 Disparar.

- La cámara realizará automáticamente la cantidad seleccionada de disparos cuando se presione el botón disparador completamente.

9 Presione el botón **BKT** para finalizar el horquillado.

- Para tomar más fotos con la misma configuración de horquillado, presione el botón **BKT**.

- El flash solo se puede utilizar si se selecciona [Permitir] para [Ajustes Modo [♥] silencio] (P. 167) > [Modo Flash] en el  Menú de disparo 2.
- La velocidad de sincronización del flash está configurada en 1/50 s. Seleccionar un valor superior a ISO 8000 para [ ISO] establece la velocidad de sincronización del flash en 1/20 s.



- Recomendamos utilizar un cable remoto para reducir el desenfoque causado por el movimiento de la cámara. En modo silencioso o antigolpes, puede usar [Antigolpes [♦]] (P. 160) o [Silenc. [♥]] (P. 163) para elegir el tiempo que la cámara esperará para liberar el obturador después de presionar el botón del obturador hasta el fondo.

Superposición de imágenes (Exposición múltiple)

Tome dos fotos y combínelas en una sola imagen. Alternativamente, puede tomar una foto y combinarla con una imagen existente almacenada en la tarjeta de memoria.

La imagen combinada se graba con la configuración actual de calidad de imagen.

Solo se pueden seleccionar imágenes RAW para exposiciones múltiples que incluyen una imagen existente. Si graba una exposición múltiple con RAW seleccionado para [Combinar], luego puede seleccionarla para exposiciones múltiples posteriores usando [Combinar], lo que le permite crear exposiciones múltiples combinando tres o más fotografías.

1 Presione el botón **MENU** para visualizar los menús.

2 Seleccione [Exposición múltiple] en el **M2** Menú de disparo 2 y presione **▷** en las teclas de control.

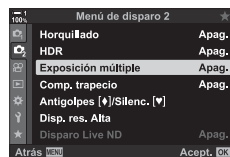

3 Seleccione una configuración usando los botones **△ ▽** y presione el botón **▷**.

- Seleccione la opción deseada y presione el botón **OK**.

Encuadre	[Apag.]: No crea exposiciones múltiples adicionales. [2f]: Crea una exposición múltiple a partir de 2 imágenes.
Auto Aumento	[Enc.]: Reduce a la mitad el brillo de cada imagen en la exposición múltiple. [Apag.]: No ajusta el brillo de las imágenes en la exposición múltiple.
Combinar	[Enc.]: Toma una exposición múltiple que incluye una imagen RAW existente almacenada en la tarjeta de memoria. [Apag.]: Crea una exposición múltiple a partir de las 2 siguientes imágenes tomadas. <ul style="list-style-type: none">• [Combinar] solo está disponible cuando se selecciona [2f] para [Encuadre].

4 Si se selecciona [Enc.] para [Combinar], se le pedirá que elija una imagen para la exposición múltiple.

- Seleccione una imagen usando las teclas de control (**△ ▽ <▷**) y presione el botón **OK**.
- Solo se pueden seleccionar imágenes RAW.

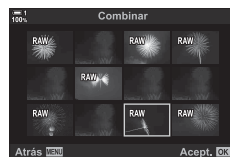

5 Presione el botón **OK** en el menú de exposición múltiple para guardar la configuración seleccionada.



- Se mostrará el menú de disparo.

6 Pulse el botón **MENU** para salir de los menús.

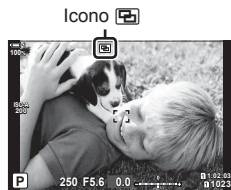

- Se mostrará un icono .
- Si se selecciona [Combinar], la fotografía elegida será visible superpuesta en la vista a través del objetivo.



7 Disparar.

- La primera foto (o si se selecciona [Combinar], la fotografía elegida previamente) se superpondrá a la vista a través del objetivo mientras compone la siguiente toma.
- El icono  toma color verde.
- Normalmente, se creará una exposición múltiple después de hacer la segunda toma.
- Pulsar el botón  le permite volver a tomar la primera foto.
- Si se selecciona [Enc.] para [Combinar], puede tomar imágenes adicionales que se superpondrán sobre la fotografía elegida previamente.



8 Presione el botón **MENU** o presione el botón para finalizar la fotografía de exposición múltiple.

- Si finaliza la fotografía de exposición múltiple presionando el botón **MENU**, se seleccionará [Apag.] para [Encuadre] en el menú de exposición múltiple.
- El icono  desaparece de la pantalla cuando finaliza la fotografía de exposición múltiple.
- La cámara no entrará en el modo de reposo durante la fotografía de exposición múltiple.
- Las imágenes tomadas con otras cámaras no se pueden usar para exposiciones múltiples.
- Las imágenes RAW tomadas con disparo de alta resolución no se pueden usar para exposiciones múltiples.
- Las imágenes RAW que aparecen en la pantalla de selección de imágenes cuando se selecciona [Enc.] para [Combinar] son aquellas procesadas usando los ajustes vigentes en el momento en que se tomó la fotografía.
- Salga del modo de exposición múltiple antes de realizar los ajustes de disparo. Algunos ajustes no se pueden cambiar mientras el modo de exposición múltiple está seleccionado.
- La realización de cualquiera de las siguientes operaciones después de que se toma la primera foto finaliza la fotografía de exposición múltiple:
 - apagar la cámara, presionar el botón  o **MENU**, elegir un modo de disparo diferente o conectar cables de cualquier tipo. La exposición múltiple también se cancela cuando la batería se agota.
- La pantalla de selección de imágenes para [Combinar] muestra las copias JPEG de las fotografías tomadas con calidad de imagen RAW + JPEG.
- La función Live Composite ([LIVE COMP]) no está disponible en el modo **B**.
- Las siguientes funciones no están disponibles en el modo de exposición múltiple:
 - HDR, horquillado, fotografía a intervalos, corrección de líneas convergentes, filtro ND Live y corrección de ojo de pez.
- Las imágenes tomadas con RAW seleccionado para  también pueden superponerse durante la reproducción.

Líneas convergentes/Mejora de Perspectiva (Comp. trapecio)

Las líneas convergentes causadas por la influencia de la distancia focal de la lente y la proximidad al objeto se puede corregir o mejorar para exagerar los efectos de la perspectiva. La corrección de líneas convergentes se puede previsualizar en el monitor durante la toma. La imagen corregida se crea a partir de un corte más pequeño, aumentando ligeramente la relación de zoom efectiva.

1 Presione el botón **MENU** para visualizar los menús.

2 Seleccione [Comp. trapecio] en  Menú de disparo 2 y presione  en las teclas de control.

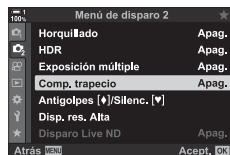

2 3 Seleccione [Enc.] usando los botones   y presione el botón **OK**.





4 Pulse el botón **MENU** para salir de los menús.

- La cámara cambiará a la pantalla de corrección de líneas convergentes. Se muestran un control deslizante y un icono .

Corrección de líneas convergentes



5 Encuadre la toma y ajuste la corrección de líneas convergentes mientras visualiza su objeto en la pantalla.











- Gire el dial delantero para realizar ajustes horizontales y el dial trasero para realizar ajustes verticales.
- Encuadre la toma y ajuste la corrección de líneas convergentes mientras visualiza su objeto en la pantalla.
- Use las teclas de control (   ) para posicionar el corte. La dirección en la que se puede mover el corte se muestra con una flecha (.
- Para cancelar los cambios, mantenga presionado el botón **OK**.

6 Para ajustar la apertura, la velocidad de obturación y otras opciones de disparo, presione el botón **INFO**.

- Se mostrarán los indicadores de fotografiado estándar.
- Se muestra un icono  cuando la corrección de líneas convergentes está habilitada. El icono se muestra en verde si se han realizado ajustes en la configuración de corrección de líneas convergentes.
- Para regresar a la pantalla de corrección de líneas convergentes que se muestra en el paso 5, presione el botón **INFO** varias veces.



7 Disparar.



- Para finalizar la fotografía con corrección de líneas convergentes, seleccione [Apag.] para [Comp. trapecio] en el  Menú de disparo 2.
 - Las imágenes pueden aparecer “granuladas” dependiendo de la corrección aplicada. La cantidad de compensación también determina cuánto puede ampliarse la imagen cuando se recorta y si el corte se puede mover.
 - Dependiendo de la cantidad de compensación, es posible que no pueda reposicionar el corte.
 - Dependiendo de la cantidad de compensación realizada, el área de AF seleccionada puede no ser visible en la pantalla. Si el área de AF está fuera del encuadre, su dirección se indica mediante un icono , ,  o  en la pantalla.
 - Las imágenes tomadas con calidad de imagen [RAW] se graban en formato RAW + JPEG.
 - No pueden usarse las siguientes funciones:
 - Live Composite, fotografía en ráfaga, horquillado, HDR, exposición múltiple, filtro ND Live, corrección de ojo de pez, teleconvertidor digital, grabación de vídeos, [C-AF], [C-AF **MF**], [C-AF+TR] y [C-AF+TR **MF**], modos AF, [e-Retrato] y modos fotografía de filtro artístico, temporizador y disparo de alta resolución.
 - Los convertidores de objetivo pueden no producir los resultados deseados.
 - La corrección de líneas convergentes de objetivos para los cuales se ha guardado la distancia focal o los datos del objetivo, utilizando , se realiza de acuerdo con los datos proporcionados. Asegúrese de proporcionar datos de  Estabil Imág.] para objetivos que no sean Four Thirds o Micro Four Thirds (P. 510).
- 
- [Comp. trapecio] se puede asignar a un botón. Luego solo necesita presionar el botón para habilitar la corrección de líneas convergentes.   Menú personalizado **B1** >  Función Botón (P. 463)

Corregir la distorsión de ojo de pez (Compensa ojo de pez)

Corrija la distorsión causada por los objetivos ojo de pez para dar a las fotos la apariencia de las imágenes tomadas con un objetivo gran angular. La cantidad de corrección se puede seleccionar entre tres niveles diferentes. También puede optar simultáneamente por corregir la distorsión en las fotos tomadas bajo el agua.

- Esta opción solo está disponible con lentes de ojo de pez compatibles.

A partir de enero de 2019, podría usarse con el M.ZUIKO DIGITAL ED 8mm f1.8 Fisheye PRO.

Ángulo	Quando se realiza la corrección de ojo de pez, la imagen se recorta para eliminar las áreas oscurecidas. Elija entre tres cortes diferentes.
Corrección  	Elija si desea corregir la distorsión en las fotos tomadas debajo del agua, además de la corrección realizada con [Ángulo].

1 Presione el botón **MENU** para visualizar los menús.

2 Muestre  Menú personalizado **J1** ( Utilidad).

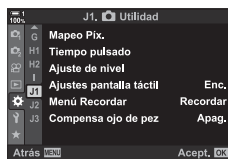

3 Seleccione [Compensa ojo de pez] usando Δ ∇ en las teclas de control y presione el botón \triangleright .

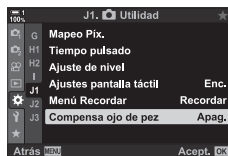

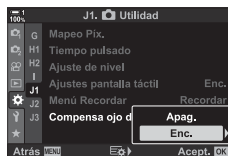

4 Seleccione [Enc.] Utilizando el botones Δ ∇ y Presione el botón \triangleright .

- [Ángulo] y [Corrección  ] se mostrarán.



5 Seleccione un elemento usando los botones Δ ∇ y presione el botón \triangleright .

- Seleccione una opción con los botones Δ ∇ y presione el botón **OK**.
- Si no está tomando fotos debajo del agua, elija [Apag.] para [Corrección  ].
- Se mostrarán las opciones de [Compensa ojo de pez].

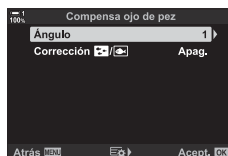

6 Presione el botón **OK** repetidamente para salir al menú personalizado.

- Después de confirmar que [Enc.] está seleccionado para [Compensa ojo de pez], presione el botón **MENU** para salir de los menús.
- Cuando la compensación de ojo de pez está activa, se mostrará un icono  junto con el corte seleccionado.

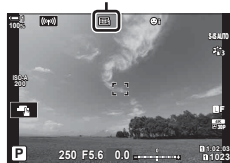

Compensación ojo de pez



7 Disparar.

- Para finalizar la compensación de ojo de pez, seleccione [Apag.] para [Compensa ojo de pez] en  Menú personalizado **B1**.
- Las imágenes tomadas con calidad de imagen [RAW] se graban en formato RAW + JPEG. La compensación de ojo de pez no se aplica a imágenes RAW.
- El pico de enfoque no está disponible en la pantalla de compensación de ojo de pez.
- La selección del área de AF está restringido a los modos de área pequeña y área única.
- No pueden usarse las siguientes funciones:
Live Composite, fotografía en ráfaga, horquillado, HDR, exposición múltiple, filtro ND Live, corrección de líneas convergentes, teleconvertidor digital, grabación de vídeos, [C-AF], [C-AF **MF**], [C-AF+TR] y [C-AF+TR **MF**], modos AF, [e-Retrato] y modos de fotografía de filtro artístico, temporizador y disparo de alta resolución.



- [Compensa ojo de pez] se puede asignar a un botón. Luego solo necesita presionar el botón para habilitar la corrección de ojo de pez.   Menú personalizado **B1** >  Función Botón (P. 463)

2-15 Fotografía con flash

Cuando utilice una unidad de flash opcional diseñada para usar con la cámara, puede elegir el modo de flash usando los controles de la cámara y tomar imágenes con el flash. Consulte la documentación provista con la unidad de flash para obtener información sobre las características del flash y su uso.

2

Unidades de flash compatibles

Elija una unidad de flash que se adapte a sus necesidades, teniendo en cuenta factores tales como la potencia requerida y si la unidad admite fotografía macro. Las unidades de flash diseñadas para comunicarse con la cámara admiten una variedad de modos de flash, incluidos TTL automático y súper FP. Las unidades de flash pueden montarse en la zapata de la cámara o conectarse mediante un cable (disponible por separado) y un soporte de flash. La cámara también es compatible con los siguientes sistemas inalámbricos de control de flash:

Fotografía con flash controlada por radio: Modos CMD, ⚡CMD, RCV y X-RCV

La cámara controla una o más unidades de flash remotas por medio de señales de radio. Las posibles ubicaciones en las que se pueden colocar unidades de flash aumenta. Las unidades de flash pueden controlar otras unidades compatibles o pueden estar equipadas con un radiocontrolador / receptor para permitir el uso de unidades que de otra manera no admiten el control por radio.

Fotografía con flash de control remoto inalámbrico: Modo RC

La cámara controla una o más unidades de flash remotas por medio de señales ópticas. El modo de flash se puede seleccionar usando los controles de la cámara (P. 254).

■ Funciones disponibles con unidades de flash compatibles













Unidad de flash	Modos de control de flash compatibles	GN (Número Guía, ISO 100)	Sistemas inalámbricos soportados
FL-700WR	TTL-AUTO, MANUAL, FP TTL AUTO, FP MANUAL, MULTI, RC, SL MANUAL	GN 42 (150 mm ^{*1}) GN 21 (24 mm ^{*1})	CMD, ⚡CMD, RCV, X-RCV, RC
FL-900R	TTL-AUTO, AUTO, MANUAL, FP TTL AUTO, FP MANUAL,	GN 58 (200 mm ^{*1}) GN 27 (24 mm ^{*1})	RC
FL-600R	MULTI, RC, SL AUTO, SL MANUAL	GN 36 (85 mm ^{*1}) GN 20 (24 mm ^{*1})	RC
STF-8	TTL-AUTO, MANUAL, RC ^{*2}	GN 8.5	RC ^{*2}
FL-LM3	Varía con la configuración de la cámara.	GN 9.1 (24 mm ^{*1})	RC ^{*2}

*1 Distancia focal máxima del objetivo (equivalente en el formato de 35 mm) en la que la unidad puede proporcionar cobertura de flash.

*2 Funciones como comandante (transmisor) solamente.

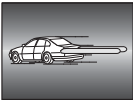

Cuando tome fotografías con una unidad de flash diseñada para usar con la cámara, puede seleccionar un modo de flash usando los controles de la cámara. Si enciende una unidad de flash conectada automáticamente se limita la velocidad del disparador más rápida disponible.















■ Modo de flash

 Relleno	Habilita el flash. <ul style="list-style-type: none"> La velocidad del disparador se puede establecer en valores entre los seleccionados para [⚡ Límite Lento] (P. 261) y [⚡ X-Sync.] (P. 260) en  Menú personalizado .
 Apagado	Deshabilita el flash. <ul style="list-style-type: none"> El flash no se disparará aunque la unidad esté encendida.
 Ojos rojos	Reduce los "ojos rojos" en las fotos de retratos. En otros aspectos, el flash funciona como lo hace en el modo  (Llenar).
 Slow (sincronización lenta de cortinilla frontal)	Las velocidades de obturación lentas se utilizan para capturar tanto el objeto principal como el fondo. <ul style="list-style-type: none"> La velocidad de obturación se establece según el valor de exposición medido por la cámara, y no se restringe por la opción seleccionada para [⚡ Límite Lento].
 Slow O.Rojos	 (sincronización lenta) combinado con reducción de ojos rojos. El flash es cronometrado usando la sincronización de cortinilla frontal.
 Slow2 (sincronización lenta de la segunda cortinilla)	En cuanto a  (sincronización lenta). <ul style="list-style-type: none"> El flash se dispara inmediatamente antes de que se cierre el obturador. Los objetos en movimiento parecen dejar rastros de luz detrás de ellos. 
 Valor manual etc.	El flash se dispara con el nivel seleccionado. <ul style="list-style-type: none"> El nivel del flash se selecciona manualmente (P. 257).

- La sincronización de alta velocidad súper FP se debe configurar con los controles de flash.
- En el modo [⚡] (reducción de ojos rojos), el obturador se abre aproximadamente un segundo después del primer flash de reducción de ojos rojos. No mueva la cámara hasta que finalice la toma.
- [⚡] (reducción de ojos rojos) puede no producir los resultados deseados en algunas condiciones.



■ Modo de flash y velocidad de obturación

El rango disponible de velocidades de obturación varía con el modo de flash. El rango de velocidades disponibles se puede restringir aún más usando las opciones en el  Menú personalizado.  [X-Sync.] (P. 260),  [Límite Lento] (P. 261)

Modo de exposición	Panel Super Control LV	Modo de flash	Temporización de flash	Velocidad de obturación
P/A		Relleno	Sincronización de cortinilla delantera	30–1/250 s
		Ojos rojos		
		Flash desactivado	—	—
		Ojos rojos lento	Sincronización de cortinilla delantera	60–1/250 s
		Sincronización lenta de cortinilla delantera		
		Sincronización lenta de cortinilla trasera	Sincronización de cortinilla trasera	
S/M		Relleno	Sincronización de cortinilla delantera	60–1/250 s
		Ojos rojos		
		Flash desactivado	—	—
		Sincronización lenta de cortinilla trasera	Sincronización de cortinilla trasera	60–1/250 s
B*		Relleno	Sincronización de cortinilla delantera	—
		Ojos rojos		
		Flash desactivado	—	—
		Sincronización lenta de cortinilla trasera	Sincronización de cortinilla trasera	—

2

* La sincronización de cortinilla trasera no está disponible cuando se selecciona [LIVE COMP] (P. 108).

- La velocidad de obturación más rápida disponible cuando el flash se dispara es 1/250 s. Los fondos brillantes en las imágenes tomadas con flash pueden quedar sobreexpuestos.
- La velocidad de sincronización del flash para modos silenciosos (P. 163), disparo de alta resolución montado en trípode (P. 210) y horquillado de enfoque (P. 239) es 1/50 s. Si ajusta  ISO a un valor superior a ISO 8000 cuando usa una opción que necesita obturador electrónico (por ejemplo, modo silencioso o horquillado de enfoque) ajuste la velocidad de sincronización del flash en 1/20 s. La velocidad de sincronización del flash también se establece en 1/20 s durante el horquillado ISO (P. 238).
- Incluso la potencia de flash mínima disponible puede ser demasiado brillante a cortas distancias. Para evitar la sobreexposición en imágenes tomadas a cortas distancias, seleccione el modo **A** o **M** y elija una apertura más pequeña (número f más alto) o elija un valor más bajo para  ISO.
- No existe límite en la velocidad de obturación más rápida disponible cuando se selecciona un modo FP (FP TTL AUTO o FP MANUAL) usando los controles del flash.

■ Montar unidades de flash compatibles

Los métodos utilizados para conectar y operar unidades de flash externas varían según la unidad. Consulte la documentación provista con la unidad para obtener más detalles. Estas instrucciones se aplican al FL-LM3.

- Confirme que tanto la cámara como la unidad de flash estén apagadas. Si coloca o retira una unidad de flash mientras la cámara o el flash están encendidos, podría dañar el equipo.

1 Retire la tapa de la zapata y coloque el flash.

- Deslice el flash hacia adentro hasta que la base haga clic en su lugar en la parte posterior de la zapata.

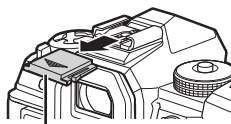

Cubierta de la zapata de contacto

2

2 Coloque el cabezal del flash para fotografías con flash de rebote o iluminación directa.

- El cabezal del flash se puede girar hacia arriba y hacia la izquierda o hacia la derecha.
- Tenga en cuenta que la intensidad del flash puede ser insuficiente para la exposición correcta cuando se utiliza iluminación de flash de rebote.

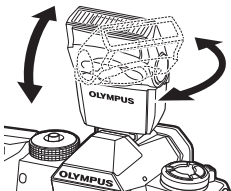

3 Gire la palanca de **ON/OFF** del flash a la posición **ON**.

- Gire la palanca a la posición **OFF** cuando el flash no esté en uso.

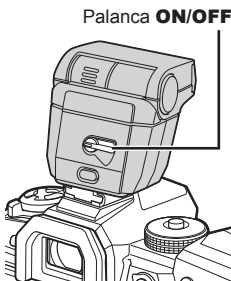

Palanca **ON/OFF**

■ Extracción de unidades de flash

- 1 Manteniendo presionado el botón de **UNLOCK**, deslice la unidad de flash hacia fuera de la zapata.

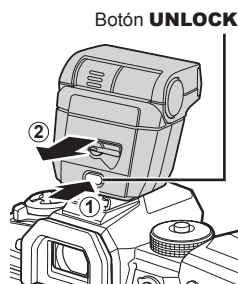

■ Acceso a la configuración del flash mediante el botón (fotografía secuencial/temporizador)



- 1 Presione el botón   .
 - Se mostrarán las opciones del modo de flash.

Opciones de modo de flash



- 2 Gire el dial delantero para seleccionar una opción.
- 3 Si se selecciona el control de flash manual, presione el botón **INFO**.
 - Gire el dial delantero para seleccionar la potencia de salida deseada del flash.
- 4 Presione el botón **OK** para seleccionar la opción resaltada y salir a la pantalla de disparo.

■ Acceso a través del Panel Super Control LV

Se puede acceder a la configuración del flash a través del Panel Super Control LV. Si está seleccionado [ Manual] (modo manual), presione  para seleccionar [ FULL]. Gire el dial delantero para elegir la potencia de salida del flash deseada.

Modo de flash

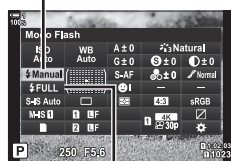

■ Acceso a través de Controles Live

Se puede acceder a la configuración del flash mediante controles live.

- Para ver la información sobre los controles de visualización en tiempo real, remítase a "Usar Controles Live" (P. 68).



⚡ Modo de flash

Botón **OK** ➔ [⚡ Modo Flash] ➔ Presione <◀▶> en las teclas de control para elegir una opción

- Para elegir un nivel para la salida de flash manual, seleccione **Full** (Completo) y presione el botón **INFO**.

Ajuste de la salida del flash



Ajuste la salida del flash. Utilice esta opción para ajustar el nivel del flash si el flash es demasiado brillante incluso en el modo automático o si el valor seleccionado por la cámara deja el sujeto subexpuesto.

La compensación de flash está disponible en todos los modos excepto [⚡ Manual] (manual).

- 1 Seleccione [⚡] en el Panel Super Control LV.



Compensación de flash

- 2 Seleccione una opción usando el dial delantero.
- 3 Presione el botón disparador hasta la mitad para seleccionar la opción resaltada y salir del Panel Super Control LV.

2

- El valor de compensación de flash seleccionado con la cámara se agrega al seleccionado con unidades de flash compatibles.

Elegir una velocidad de sincronización del flash (⚡ X-Sync.)

Elija la velocidad del disparador más rápida disponible para la fotografía con flash.

Las velocidades de obturación más rápidas que el valor elegido no pueden seleccionarse incluso cuando el sujeto está muy iluminado.

Opciones disponibles 1/60–1/250 s

- 1 Presione el botón **MENU** para visualizar los menús.
- 2 Acceda a **Menú personalizado F (⚡ Pers.)**.

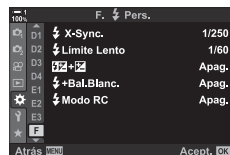

- 3 Seleccione [⚡ X-Sync.] usando Δ ∇ en las teclas de control y presione el botón \triangleright .

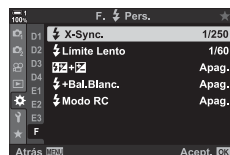

- 4 Seleccione una opción con los botones Δ ∇ y presione el botón **OK**.
- 5 Presione el botón **MENU** varias veces para salir de los menús.

- La velocidad de sincronización del flash para los modos silenciosos (P. 163), disparo de alta resolución (P. 210) y horquillado de enfoque (P. 239) es 1/50 s. La velocidad de sincronización del flash disminuye a 1/20 s para valores de [📷 ISO] superiores a ISO 8000 o cuando el horquillado ISO (P. 238) está habilitado.

Configuración de un límite mínimo de velocidad de obturación (⚡ Límite Lento)

Elija la velocidad mínima de obturación disponible para fotografías con flash.

La velocidad del disparador elegida automáticamente por la cámara no excederá este valor incluso cuando el objeto esté poco iluminado. Este límite no se aplica en los modos de flash de sincronización lenta (⚡ SLOW, SLOW2 o ⚡ SLOW).

Opciones disponibles	Valores a partir de 30 s hasta el límite seleccionado para [⚡ X-Sync.], no incluido.
-----------------------------	--

1 Presione el botón **MENU** para visualizar los menús.

2 Acceda a **⚙** Menú personalizado **F** (⚡ Pers.).

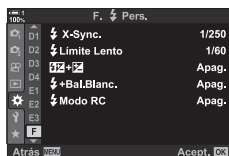

3 Seleccione [⚡ Límite Lento] usando **△**/**▽** en las teclas de control y presione el botón **▷**.

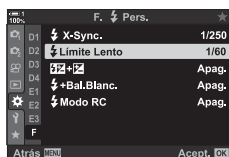

4 Seleccione una opción con los botones **△**/**▽** y presione el botón **OK**.

5 Presione el botón **MENU** varias veces para salir de los menús.

2

Control de flash remoto inalámbrico

La fotografía con flash inalámbrico está disponible con unidades de flash compatibles que admiten el control remoto inalámbrico (RC). Los flashes remotos se controlan a través de una unidad montada en la zapata de la cámara. Las configuraciones se pueden ajustar por separado para la unidad montada en la cámara y las unidades en un máximo de otros tres grupos.

El modo RC debe estar habilitado en las unidades de flash maestro y remoto.

■ Activando el Modo RC

1 Presione el botón **MENU** para visualizar los menús.

2 Acceda a **Menú personalizado** **F** (⚡Pers.).

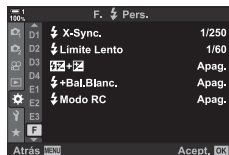

3 Seleccione [⚡Modo RC] usando Δ ∇ y presione el botón \triangleright .

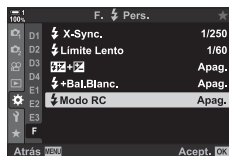

4 Seleccione [Enc.] usando los botones Δ ∇ y presione el botón **OK**.

- La cámara mostrará la pantalla de disparo.
- Se mostrará un icono **RC**.

Icono **RC**



5 Presione el botón **OK**.

- Se mostrará el Panel Super Control del modo RC.
- El Panel Super Control LV estándar se puede visualizar presionando el botón **INFO**. La pantalla cambiará cada vez que se presione el botón **INFO**.

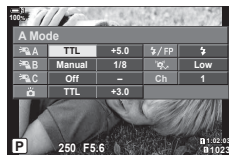

Panel Super Control de modo RC

6 Ajuste la configuración del flash.

- Seleccione los elementos usando los botones Δ ∇ \langle \rangle y gire el dial trasero para elegir la configuración.

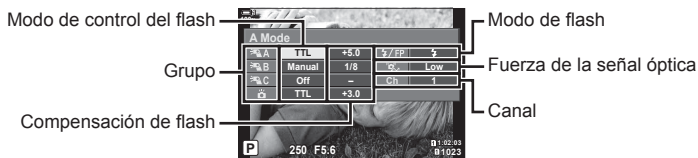

Grupo	Elija un grupo. Los cambios en la configuración se aplican a todas las unidades en el grupo seleccionado. Elija ⏏ para ajustar la configuración de la unidad montada en la cámara.
Modo de control del flash	Elija un modo de flash.
Compensación de flash	Ajuste la salida del flash. Cuando se selecciona [Manual] para el modo de flash, puede obtener un valor para la salida de flash manual.
Fuerza de la señal óptica	Elija el brillo de las señales de control óptico emitidas por las unidades de flash. Elija [Hi] si ha colocado unidades de flash cerca de la distancia máxima desde la cámara. Esta configuración se aplica a todos los grupos.
Modo de flash/ nivel de flash	Elija ⚡ (estándar) o FP (súper FP). Elija súper FP para velocidades de obturación más rápidas que la velocidad de sincronización del flash. Esta configuración se aplica a todos los grupos.
Canal	Elija el canal utilizado para el control del flash. Cambie el canal si encuentra que otras fuentes de luz en el área están interfiriendo con el control del flash remoto.

7 Coloque la unidad montada en la cámara en [TTL AUTO].

- La configuración de control del flash para el FL-LM3 solo se puede ajustar con la cámara.

■ Posicionamiento de unidades flash remotas

1 Configure las unidades de flash RC inalámbricas en el modo RC.

- Después de encender las unidades de flash compatibles, presione el botón **MODE** y elija el modo RC.
- Elija un grupo para cada unidad de flash compatible con controles de flash y haga coincidir el canal con el seleccionado con la cámara.

2 Colocación de las unidades de flash.

- Coloque las unidades inalámbricas con los sensores remotos orientados hacia la cámara.

3 Tome fotografías después de confirmar que las unidades remotas y la unidad de la cámara están cargadas.

■ Rango de control de flash inalámbrico

La ilustración es solo una guía. El rango de control del flash varía según el tipo de flash montado en la cámara y las condiciones en el área circundante.

Rango de control de flash para unidades de flash FL-LM3 montadas en la cámara

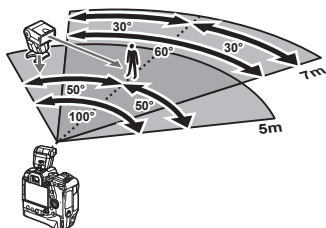

- Recomendamos que cada grupo contenga no más de 3 unidades de flash.
- La fotografía de flash inalámbrico no está disponible en modo antigolpes o en modo de sincronización lenta de cortinilla trasera cuando se selecciona una velocidad de obturación inferior a 4 s.
- Los tiempos de espera de inicio superiores a 4 s no se pueden seleccionar en los modos antigolpes y silencioso.
- Las señales de control del flash pueden interferir con la exposición si el sujeto está demasiado cerca de la cámara. Esto puede mitigarse reduciendo el brillo del flash de la cámara, por ejemplo, utilizando un difusor.

Unidades de flash de terceros

Las unidades de flash de terceros pueden montarse en la zapata o conectarse a través de un cable de sincronización. Asegúrese de volver a colocar la tapa sobre el conector de flash externo cuando no esté en uso. Tenga en cuenta las siguientes precauciones al montar una unidad de flash de terceros en la zapata:

- Los contactos X de la cámara (zapata y conector de flash externo) no están polarizados. Sin embargo, tenga en cuenta que las unidades de flash más antiguas que requieren voltajes de más de 250 V no deben utilizarse, ya que podrían dañar los conectores.
- La instalación de unidades de flash con conectores que no cumplan con las especificaciones de Olympus podría causar un mal funcionamiento del producto.
- Cuando utilice una unidad de flash de otro fabricante, seleccione el modo de disparo **M**, elija una velocidad de obturación que no sea superior a la velocidad de sincronización del flash y elija un ajuste que no sea [AUTO] para [ISO].
- Al ajustar la salida del flash usando los controles del flash, deberá suministrarle al flash información sobre la sensibilidad ISO y la apertura seleccionadas con la cámara. Asegúrese de ajustar la sensibilidad ISO o la apertura de forma apropiada cuando ajuste la salida del flash.
- Use un flash que cubra el ángulo del objetivo. Tenga en cuenta que la cobertura generalmente se establece utilizando distancias focales equivalentes en formato de 35 mm.

2-16 Trabajar con imágenes guardadas

Las imágenes se guardan en la tarjeta de memoria y pueden verse en el monitor de la cámara. Puede girar o eliminar imágenes o retocarlas usando muchas de las funciones que se emplearon cuando se grabaron. Asimismo, puede seleccionar rápidamente imágenes para transferirlas posteriormente a un smartphone.

Selección de la Información Visualizada

Elija la información que se muestra durante la reproducción.

- 1 Pulse el botón .
 - Se mostrará la imagen más reciente.



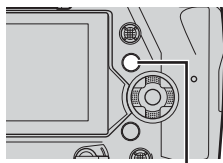

- 2 Presione el botón **INFO**.
 - La información que se muestra cambia cada vez que se pulsa el botón.



Botón **INFO**



- Puede mantener pulsado el botón **INFO** y girar el dial delantero o trasero para elegir la información que se muestra.
- Puede añadir histogramas, resaltar y sombrear, una caja de luz, y elementos informativos del sensor de campo a la pantalla de información de la reproducción. Use Personalizar menú  > [Ajustes de /Info] (P. 515) > [Info] para elegir los elementos que se muestran.

La pantalla de información de reproducción

Información básica

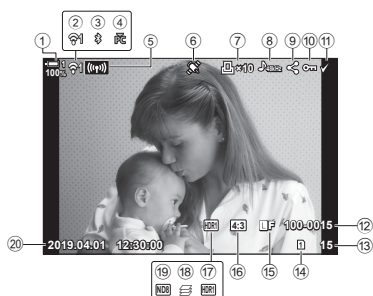

- ① Nivel de batería..... P. 44
- ② Estado de la conexión LAN inalámbrica P. 584, 600
- ③ Activar conexión **Bluetooth**®..... P. 586
- ④ Activar conexión al ordenador P. 600
- ⑤ Conexión LAN inalámbrica P. 592, 596, 597
- ⑥ Indicador de datos GPS..... P. 570
- ⑦ Icono "Imprimir"
- Número de impresiones..... P. 291
- ⑧ Indicador de audio P. 281
- ⑨ Icono "Compartir"..... P. 277
- ⑩ Icono "Protegido" P. 270
- ⑪ Icono "Seleccionado" P. 279
- ⑫ Número de archivo P. 548
- ⑬ Número de fotografías
- ⑭ Ranura de reproducción P. 57
- ⑮ Calidad de imagen P. 78
- ⑯ Proporciones de la imagen P. 233
- ⑰ HDR..... P. 195
- ⑱ Apilado de enfoque..... P. 243

Información completa

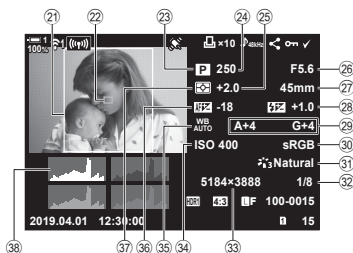

- ⑰ Filtro ND Live P. 197
- ⑳ Fecha y hora..... P. 455
- ㉑ Fotograma de aspecto..... P. 233
- ㉒ Visualización de área de AF P. 53, 123
- ㉓ Modo de disparo P. 93–113
- ㉔ Velocidad de obturación P. 94–102
- ㉕ Compensación de exposición..... P. 180
- ㉖ Apertura P. 94–102
- ㉗ Longitud focal P. 39
- ㉘ Compensación de flash P. 259
- ㉙ Balance de blancos avanzado..... P. 206
- ㉚ Espac. color P. 232
- ㉛ Modo Fotografía P. 215
- ㉜ Relación de compresión P. 81
- ㉝ Tamaño de imagen (en píxeles) P. 82
- ㉞ Sensibilidad ISO P. 181
- ㉟ Balance de blancos P. 202
- ㊱ Sintonización AF P. 492
- ㊲ Medición P. 186
- ㊳ Histograma P. 84

* La pantalla de información del sensor de campo contiene los siguientes indicadores.





[Ajustes de /Info] (P. 515)

Latitud / Longitud, dirección, temperatura, altitud y presión barométrica.

Puede acercar las imágenes durante la reproducción. Use el zoom para examinar fotografías en el monitor. Puede desplazar la imagen para ver áreas no visibles en la pantalla.

- 1 Pulse el botón .
 - Se mostrará la imagen más reciente.







- 2 Gire el dial trasero a .
 - La cámara se acercará a la imagen actual (zoom de reproducción).
 - Use el multiselector para desplazar la imagen. También puede usar el teclado de flechas (   ).







Zoom de reproducción

2

- Puede elegir una tarjeta de memoria para la reproducción:
 - Pulsando el botón **CARD** y posteriormente girando el dial delantero o trasero
 - Manteniendo pulsado el botón  y girando el dial delantero o trasero
 Esto no cambia la opción seleccionada para [Ajustes ranura tarj.] (P. 547) > [ Ranura] in  Menú personalizado .

Uso del marco del zoom

Asimismo puede pulsar el multiselector y usar el marco del zoom para ampliar a una zona seleccionada. Asimismo puede mostrarse el marco del zoom pulsando el control al que [] (ampliar) o [Multi Fn] se haya asignado usándola función del [ Función Botón].  [ Función Botón] (P. 463)





- Los controles táctiles pueden usarse para hacer zoom mediante el recuadro de zoom.
 -  "Toma de Fotografías con los Controles Táctiles" (P. 54)

Encontrar imágenes rápidamente (Reproducción del índice y calendario)

“Reproducción del índice” enumera las imágenes de la tarjeta de memoria como pequeñas imágenes en “miniatura” de forma que puede ver múltiples imágenes al instante. Esto facilita encontrar la imagen que desee. Asimismo puede cambiar a la pantalla de calendario y buscar imágenes por la fecha de grabación.









- 1 Pulse el botón .
 - Se mostrará la imagen más reciente.



- 2 Gire el dial trasero hasta .
 - Se muestran las miniaturas.
 - Resalte una imagen usando el multiselector y después el multiselector para ver el marco completo de la imagen resaltada.
 - Asimismo puede usar el dial delantero o el teclado de flechas (   ).







Reproducción del índice

- 3 Sin salir de la pantalla del índice, vuelva a girar el dial trasero hasta .
 - Se iniciará la reproducción del calendario. Puede elegirse el número de miniaturas de la pantalla del índice usando [Ajustes de /Info] (P. 515) > [Ajustes de ] en  Personalizar menú . Si se selecciona más de un tipo de pantalla puede que tenga que girar el dial trasero a  más de una vez para iniciar la reproducción del calendario.
 - Resalte una flecha usando el dial delantero o el teclado de flechas y pulse el botón **OK**. Se mostrará la primera imagen grabada en la fecha seleccionada.
 - Gire el dial trasero a  o a  para cambiar entre reproducción de fotograma completo, índice y calendario.



Reproducción del calendario

- Puede elegir una tarjeta de memoria para la reproducción:
 - Pulsando el botón **CARD** y posteriormente girando el dial delantero o trasero
 - Manteniendo pulsado el botón  y girando el dial delantero o trasero

Esto no cambia la opción seleccionada para [Ajustes ranura tarj.] (P. 547) > [ Ranura] en  Personalizar menú .



Girar imágenes para mostrarlas. Use esta opción para ver las imágenes tomadas en orientación retrato (“alto”) sin girar la cámara.

- 1 Pulse el botón .
 - Se mostrará la imagen más reciente.



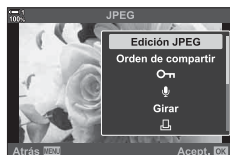

- 2 Presione el botón **OK**.
 - Se mostrará un menú de opciones de edición.

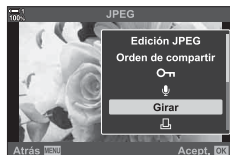

- 3 Resalte [Girar] usando   en el teclado de flechas y pulse el botón **OK**.



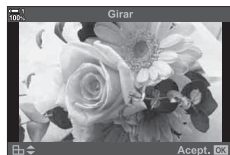

- 4 Pulse el botón  para girar la imagen en sentido antihorario y el botón  para girarlo en sentido horario.
 - También puede girar las imágenes pulsando el dial trasero.



- 5 Pulse el botón **OK** para guardar los cambios y salir.
 - La imagen se guardará en la tarjeta de memoria con la orientación seleccionada.
 - No se pueden girar las imágenes protegidas.



- Se puede configurar la cámara para que gire automáticamente las imágenes con orientación de retrato durante la reproducción.  menú de reproducción >  (P. 283)
[Girar] no está disponible cuando se selecciona [Apag.] para .

Protección de las imágenes frente al borrado accidental. No se pueden eliminar las imágenes protegidas usando opciones que eliminen múltiples imágenes, pero se eliminarán si se formatea la tarjeta de memoria.

- Se puede acceder a esta configuración a través de:
 - El botón
 - Los menús (P. 271)

■ Acceso mediante el botón (proteger)

1 Pulse el botón .

- Se mostrará la imagen más reciente.



2 Gire el dial delantero para mostrar una imagen que desee proteger.

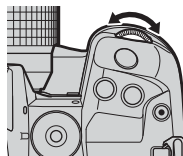

3 Pulse el botón .

- Se mostrará un icono ("protegido").
- Vuelva a pulsar el botón para eliminar la protección.
- Cuando se muestra una imagen sin proteger, puede mantener pulsado el botón y girar el dial delantero o trasero para proteger todas las imágenes que se muestran mientras se gira el dial. Cualquier imagen protegida anteriormente se muestren mientras se gira el dial no se verá afectada.
- Cuando se muestra una imagen protegida, puede mantener pulsado el botón y girar el dial delantero o trasero desde todas las imágenes que se muestran mientras se gira el dial. No se verá afectada cualquier imagen sin protección que se muestren mientras se gira el dial.
- Se pueden realizar las mismas operaciones durante el zoom de reproducción o cuando se selecciona una imagen en la reproducción del índice.



Botón

Icono "Protegido"



■ Acceso al menú

Muestra una imagen y pulse el botón **OK** para ver las opciones.

Botón **OK** ➔ [O-T] ➔ Botón **OK** ➔ Pulse Δ o ∇ en el teclado de flechas una vez para proteger; vuélvalo a pulsar para retirar una protección ➔ Pulse el botón **OK** para guardar los cambios y salir

Retirar la protección de todas las imágenes (Reset Segur)

Retira la protección de todas las imágenes existentes de la tarjeta de memoria en la ranura actual. Use esta opción si tiene múltiples imágenes protegidas y desea eliminar la protección de todas las imágenes a la vez.

1 Presione el botón **MENU** para visualizar los menús.

2 Resalte [Reset Segur] en el  menú de reproducción y pulse \triangleright en el teclado de flechas.

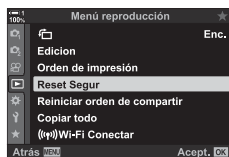

3 Seleccione [Si] usando los botones Δ ∇ y presione el botón **OK**.



4 Presione el botón **MENU** varias veces para salir de los menús.



También se puede aplicar esta operación a múltiples imágenes seleccionadas.

 "Seleccionar múltiples imágenes (O-T/Selec. copia/Borrar Selec./Orden comp. selecc.)" (P. 279)

Sirve para copiar una imagen de una tarjeta de memoria a otra cuando se insertan dos tarjetas de memoria:

- 1 Pulse el botón .
 - Se mostrará la imagen más reciente.
- 2 Gire el dial delantero para mostrar una imagen que desee copiar.
 - Para copiar una imagen desde la otra tarjeta, cambie a la otra ranura.
- 3 Presione el botón **OK**.
 - Se mostrará un menú de opciones de edición.
- 4 Resalte [Copiar] usando Δ ∇ en el teclado de flechas y pulse el botón **OK**.
 - Se mostrarán las opciones de [Asignar carpeta a copiar a].
- 5 Para seleccionar si una imagen se copia a la carpeta seleccionada, resalte una de las siguientes opciones y pulse el botón **OK**.
 - [Asignar]: Copie la imagen a una nueva carpeta o a una carpeta existente seleccionada. Proceda con el Paso 6.
 - [No asignar]: Copie la imagen de la carpeta actual en la tarjeta de memoria de destino.

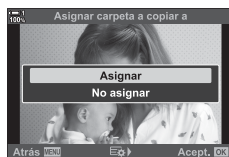
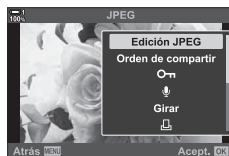
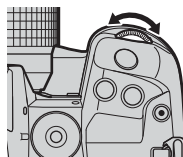

6 Si ha seleccionado [Asignar] en el Paso 5, elija la carpeta de destino.

- Resalte [Nueva carpeta] o [Carpeta existente] usando los botones Δ ∇ y pulse el botón **OK**.

[Nueva carpeta]: Elija el número de carpeta que desee usando los botones Δ ∇ y pulse el botón **OK**.

[Carpeta existente]: Resalte una carpeta existente usando los botones Δ ∇ y pulse el botón **OK**.

- Si no está disponible la carpeta elegida, la cámara volverá a la pantalla anterior; repita el proceso tanto como lo requiera.



7 Seleccione [Sí] usando los botones Δ ∇ y presione el botón **OK**.





También se puede aplicar esta operación a múltiples imágenes seleccionadas.



"Seleccionar múltiples imágenes (O-1/Selec. copia/Borrar Selec./Orden comp. selecc.)" (P. 279)

Copiar todas las imágenes (Copiar todo)

Cuando se insertan dos tarjetas de memoria, puede copiar todas las imágenes de una tarjeta a la otra en una única operación.

	Copiar todas las imágenes desde la tarjeta de memoria en la Ranura 1 a la tarjeta en la Ranura 2.
	Copiar todas las imágenes desde la tarjeta de memoria en la Ranura 2 a la tarjeta en la Ranura 1.



1 Presione el botón **MENU** para visualizar los menús.

2 Resalte [Copiar todo] en el  menú de reproducción y pulse  en el teclado de flechas.



2 **3** Resalte  o  usando los botones   y pulse el botón **OK**.



4 Seleccione [Sí] usando los botones   y presione el botón **OK**.

- Se iniciará la copia. Se mostrará el menú de reproducción cuando finalice la copia.
- Para finalizar la operación antes de que se hayan copiado todas las imágenes, pulse el botón **MENU**.

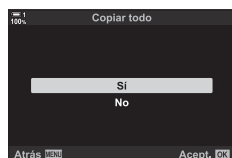

- El proceso de copia finaliza cuando la tarjeta de destino se llena.
- Dependiendo del número de imágenes y del tipo de tarjeta de memoria, la copia puede tardar cierto tiempo.

Elimina imágenes de la tarjeta de memoria una a una.

- Las imágenes pueden eliminarse mediante:
 - El botón 
 - Los menús

■ Eliminar imágenes mediante el botón

1 Pulse el botón .

- Se mostrará la imagen más reciente.



2 Gire el dial delantero para mostrar una imagen que desee eliminar.

- Para eliminar una imagen desde la otra tarjeta, cambie a la otra ranura.

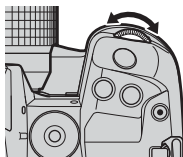

3 Pulse el botón .

- Se mostrará un cuadro de diálogo de confirmación.

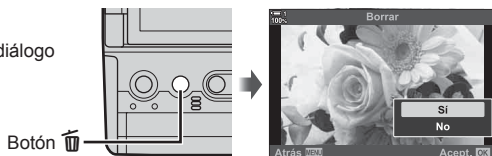





4 Resalte [Sí] usando Δ ∇ en el teclado de flechas y pulse el botón **OK**.

■ Eliminar imágenes mediante los menús

Muestra una imagen y pulse el botón **OK** para ver las opciones.

Botón **OK** \Rightarrow [Borrar] \Rightarrow Botón **OK** \Rightarrow Resalte [Sí] usando Δ ∇ en el teclado de flechas y pulse el botón **OK** para seleccionar la opción resaltada



- Puede optar por saltar el diálogo de confirmación cuando elimine imágenes.
 -   Personalizar Menú **H2** > [Borrado Rápido] (P. 551)
- En el caso de imágenes grabadas con RAW + JPEG seleccionado para la calidad de la imagen, se puede configurar la cámara para que elimine únicamente la copia JPEG, solo la copia RAW o ambas copias RAW o JPEG.
 -   Personalizar Menú **H2** > [RAW+JPEG Borrado] (P. 551)
- También se puede aplicar esta operación a múltiples imágenes seleccionadas.
 -  "Seleccionar múltiples imágenes (**On**/Selec. copia/Borrar Selec./Orden comp. selec.)" (P. 279)

Elimina todas las imágenes de la tarjeta de memoria. No se eliminarán las imágenes protegidas.

1 Presione el botón **MENU** para visualizar los menús.

2 Resalte [Config. Tarj.] en el **Y** menú de configuración y pulse **▷** en el teclado de flechas.

- Si se insertan en ambas ranuras tarjetas de memoria, se le indicará que elija una ranura. Seleccione la Ranura 1 o la Ranura 2 y pulse el botón **OK**.



3 Resalte [Borrar Todo] usando los botones **△** **▽** y pulse el botón **OK**.

- Si no hay imágenes en la tarjeta en la ranura seleccionada, la única opción que se mostrará será [Formatear]. Elija una ranura diferente.



4 Seleccione [Sí] usando los botones **△** **▽** y presione el botón **OK**.

- La cámara empezará el proceso de eliminación de todas las imágenes de la tarjeta en la ranura seleccionada.
- La cámara volverá a la pantalla de disparo cuando haya finalizado la eliminación.

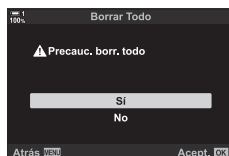

Selección de imágenes para compartir (Orden de compartir)

Por medio de la aplicación para smartphone OI. Share Se pueden descargar imágenes desde la cámara. Permite descargar automáticamente las imágenes marcadas para transferirlas a la cámara cuando la cámara está apagada.

Para obtener más información acerca de cómo establecer una conexión entre la cámara y el smartphone, véase "6-2 Conexión a smartphones a través de Wi-Fi" (P. 584).

- Se puede acceder a esta configuración a través de:
 - El botón 
 - Los menús (P. 278)

■ Acceso mediante el botón (Compartir)

1 Pulse el botón .

- Se mostrará la imagen más reciente.





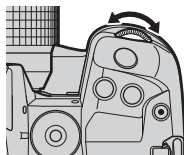

2 Gire el dial delantero para mostrar una imagen que desee compartir.

- Para seleccionar la imagen en la otra tarjeta, cambie a la otra ranura.



3 Pulse el botón .

- Se mostrará un icono  ("compartir").
- Vuelva a pulsar el botón  para eliminar la marca de compartir.
- Cuando se muestra una imagen sin marcar, puede mantener pulsado el botón  y girar el dial delantero o trasero para marcarla como compartir todas las imágenes que se muestran mientras se gira el dial. No se verá afectada cualquier imagen marcada previamente que se muestre mientras se gira el dial.
- Cuando se muestra una imagen marcada, puede mantener pulsado el botón  y girar el dial delantero o trasero para eliminar la marca de compartir de todas las imágenes que se muestran mientras se gira el dial. No se verá afectada ninguna imagen previamente marcada mientras se gira el dial.
- Se pueden realizar las mismas operaciones durante el zoom de reproducción o cuando se selecciona una imagen en la reproducción del índice.

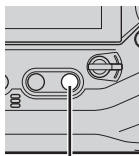

Botón 

Icono "Compartir"



■ Acceso al menú

Muestra una imagen y pulse el botón **OK** para ver las opciones.

Botón **OK** ➔ [Orden de compartir] ➔ Botón **OK** ➔ Pulse Δ o ∇ en el teclado de flecha una vez para seleccionar, otra vez para deseleccionarlo ➔ Pulse el botón **OK** para guardar los cambios y salir

- Puede marcar hasta 200 imágenes para compartir en cada tarjeta.

Retirar la orden de compartir de todas las imágenes (Reiniciar orden de compartir)

Retira la marca compartir de todas las imágenes de la tarjeta en la ranura actual.

1 Presione el botón **MENU** para visualizar los menús.

2 Resalte [Reiniciar orden de compartir] en el  menú de reproducción y pulse \triangleright en el teclado de flechas.

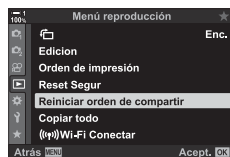

3 Seleccione [S] usando los botones Δ ∇ y presione el botón **OK**.

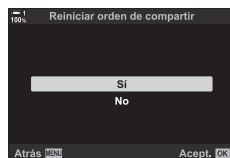

4 Presione el botón **MENU** varias veces para salir de los menús.



También se puede aplicar esta operación a múltiples imágenes seleccionadas.

 "Seleccionar múltiples imágenes (On/Selec. copia/Borrar Selec./Orden comp. selett.)" (P. 279)

Seleccionar múltiples imágenes

(/Selec. copia/Borrar Selec./
Orden comp. selec.)

Puede seleccionar múltiples imágenes para su protección, copia, eliminación o para compartirlas.

1 Pulse el botón .





- Se mostrará la imagen más reciente.

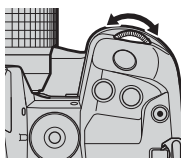

2 Gire el dial delantero para mostrar una imagen que desee compartir.



3 Pulse el botón .

- Se mostrará un icono  ("seleccionado").
- Vuelva a pulsar el botón  para deseleccionar la imagen.
- Cuando se muestra una imagen sin marcar, puede mantener pulsado el botón  y girar el dial delantero o trasero para seleccionar todas las imágenes que se muestran mientras se gira el dial. No se verá afectada cualquier imagen marcada previamente que se muestre mientras se gira el dial.
- Cuando se muestra una imagen marcada, puede mantener pulsado el botón  y girar el dial delantero o trasero para deseleccionar todas las imágenes que se muestran mientras se gira el dial. No se verá afectada ninguna imagen previamente marcada mientras se gira el dial.
- Se pueden realizar las mismas operaciones durante el zoom de reproducción o cuando se selecciona una imagen en la reproducción del índice.

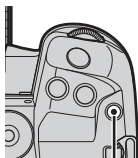

Botón 

Icono "Seleccionado"



- 4** Tras seleccionar las imágenes, pulse el botón **OK**.
- Para salir sin proceder al Paso 5, pulse el botón **MENU**.

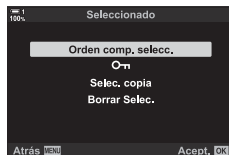

- 5** Resalte la operación que desee hacer en las imágenes seleccionadas ([**O-m**], [Selec. copia], [Borrar Selec.], o [Orden comp. selecc.]) y pulse el botón **OK**.

- Se aplicará la operación seleccionada a todas las imágenes marcadas con un icono ✓.
 - Si ha seleccionado [Selec. copia] o [Borrar Selec.], se mostrarán opciones adicionales; siga los menús para completar la operación.
- La reproducción existente o el apagado de la cámara elimina la marca de todas las imágenes seleccionadas.

Puede grabar audio y añadirlo a las imágenes. El audio grabado es una alternativa sencilla al texto escrito sobre las imágenes.

- Las grabaciones de audio pueden tener una duración de hasta 30 segundos.

1 Pulse el botón .

- Se mostrará la imagen más reciente. Muestra una imagen a la que desee añadir audio.



2 Presione el botón **OK**.

- Se mostrará un menú de opciones de edición.

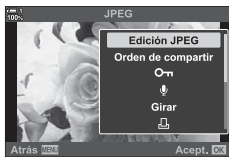

3 Resalte usando Δ ∇ en el teclado de flechas y pulse el botón **OK**.

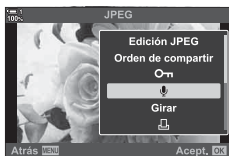

4 Resalte Inicio y pulse el botón **OK** para iniciar la grabación.

- Para hacer una pausa en la grabación, seleccione [No].
- Para eliminar una grabación existente, resalte [Borrar] y pulse el botón **OK**.

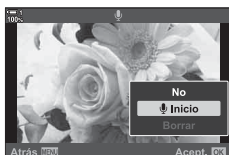

5 Pulse el botón **OK** para finalizar la grabación.



■ Acceso al menú

Asimismo puede usar los menús para grabar audio.

Botón **MENU** \rightarrow  (menú de reproducción) pestaña \rightarrow [Edición] \rightarrow [Sel. Imagen] \rightarrow Seleccione un imagen y pulse el botón **OK** para ver opciones \rightarrow 

- No se puede añadir audio a imágenes protegidas.
- Las imágenes con audio aparecen indicadas mediante iconos e indicadores  que muestran la velocidad de grabación.



- El audio se graba a la velocidad seleccionada para vídeos. La velocidad puede seleccionarse usando [Vídeo ] (P. 413) en el  menú de vídeo.

■ Reproducción de audio

La reproducción se inicia automáticamente cuando se muestra una imagen con audio. Para ajustar el volumen:

- 1 Pulse el botón  para mostrar una imagen.
- 2 Pulse Δ o ∇ en el teclado de flechas.
 - Botón Δ : Sube el volumen.
 - Botón ∇ : Baja el volumen.



Giro automático de las fotografías con orientación de retrato para su reproducción (🔄)

Elija si las imágenes tomadas con orientación de retrato se giran automáticamente para mostrarlas en la cámara.

Enc.	Las imágenes se giran automáticamente para mostrarlas durante la reproducción.
Apag.	Las imágenes no se giran automáticamente para mostrarlas durante la reproducción.

1 Presione el botón **MENU** para visualizar los menús.

2 Resalte [🔄] en el ▶️ menú de reproducción y pulse ▶️ en el teclado de flechas.

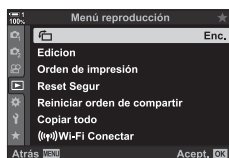

3 Seleccione [Enc.] usando los botones ▲ ▼ y presione el botón **OK**.

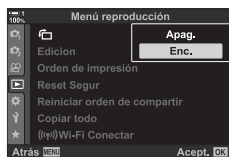

4 Pulse el botón **MENU** para salir de los menús.

2

Crea copias retocadas de imágenes. En el caso de imágenes RAW, puede ajustar la configuración del efecto en el momento en el que se toma la imagen, como balance de blancos, y modo fotografía (filtros artísticos incluidos). Con imágenes en formato JPEG, puede realizar ediciones simples como recortar y cambiar de tamaño.

Edición RAW	Retoque imágenes y guarde las copias resultantes en formato JPEG. Las siguientes opciones están disponibles:
	[Actual]: Guarde la imagen con la configuración actualmente seleccionada con la cámara.
	[Personal1]/[Personal2]: Ajuste la configuración mientras dispone de una vista preliminar de los resultados en la pantalla. La configuración se guarda como [Personal1] o [Personal2]. [ART BKT]: La cámara crea múltiples copias en formato JPEG de cada imagen, una por cada filtro de arte seleccionado. Seleccione uno o más filtros y aplíquelos a una o más imágenes.
Edición JPEG	Retoque imágenes JPEG y guarde las copias resultantes en formato JPEG (P.287).



Retocar imágenes RAW

(Edición RAW)

[Edición RAW] puede emplearse para ajustar la siguiente configuración. Esta también es la configuración que se aplica cuando selecciona [Actual].

- Calidad de imagen
 - Modo Fotografía
 - Balance de blancos
 - Compensación de exposición
 - Sombreados
 - Tonos medios
 - Resaltados
 - Proporción
 - Reducción de ruido High ISO
 - Espac. color
 - Corrección de líneas convergentes
- [Espac. Color] está fijo en [sRGB] cuando se selecciona un filtro artístico para el modo fotografía.
 - Las imágenes RAW no se pueden retocar si:
 - no hay suficiente espacio en la tarjeta de memoria o si la imagen se ha creado con una cámara diferente

1 Presione el botón **MENU** para visualizar los menús.

2 Resalte [Edición] en el  menú de reproducción y pulse  en el teclado de flechas.

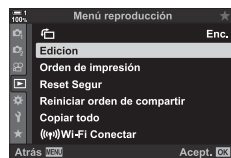

3 Resalte [Sel. Imagen] usando los botones Δ ∇ y pulse el botón **OK**.

- Se mostrarán las imágenes en la tarjeta de memoria.

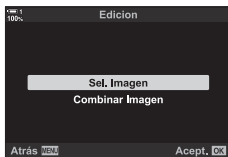

4 Usando los botones \triangleleft \triangleright , seleccione una imagen que desee retocar y pulse el botón **OK**.

- Se mostrarán las opciones de retoque.
- Si la imagen actual no es una imagen RAW, no se mostrará [Edición RAW]. Seleccione una imagen diferente.



5 Resalte [Edición RAW] usando los botones Δ ∇ y pulse el botón **OK**.

- Se mostrarán las opciones de edición.

Para aplicar la configuración actual de la cámara, resalte [Actual] y pulse el botón **OK**. Se aplicará la configuración actual.

Para [Personal1] o [Personal2], resalte la opción que desee y pulse el botón \triangleright , y posteriormente edite la configuración de la manera siguiente:

- Se mostrará un menú de edición. Resalte los elementos usando los botones Δ ∇ y use los botones \triangleleft \triangleright para elegir la configuración. Repítalo hasta que se haya elegido la configuración que desee. Pulse el botón \odot para disponer de una vista preliminar de los resultados.

Resaltando [ART BKT] y pulsando el botón \triangleright se visualizan una lista de filtros artísticos. Resalte los filtros artísticos y pulse el botón **OK** para seleccionar o deseleccionar; los filtros seleccionados están marcados con una \checkmark . Pulse el botón **MENU** para volver a la pantalla anterior una vez que se hayan seleccionado los filtros que desee.

6 Presione el botón **OK** cuando haya terminado la configuración.

- Se aplicará la configuración seleccionada.

7 Vuelva a pulsar el botón **OK**.

- Resalte [S] usando los botones Δ ∇ y pulse el botón **OK** para guardar la copia retocada.





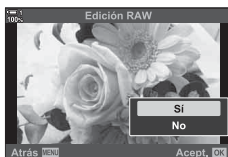

2





- 8** Para crear copias adicionales del mismo original, resalte [Rest.] y pulse el botón **OK**. Para salir sin crear más copias, resalte [No] y pulse el botón **OK**.
- Al seleccionar [Rest.] se visualiza el menú de retoques. Repita el proceso desde el Paso 5.
 - Asimismo puede editar las imágenes seleccionadas durante la reproducción.
Botón  ➔ Visualiza la imagen que desea retocar ➔ Pulse el botón **OK** para ver las opciones de ➔ [Edición RAW]

El menú [Edición JPEG] contiene las siguientes opciones.



Ajuste de sombras	Aclarar temas retroiluminados.
Cor.O.Rojo	Reducir los "ojos rojos" en imágenes tomadas con un flash.
	Recortar imágenes. Dar nuevo tamaño con el dial delantero o trasero y colocarlo con el teclado de flechas.
Aspecto	Cambie las proporciones de la imagen desde el estándar 4:3 a [3:2], [16:9], [1:1], o [3:4]. Tras elegir las proporciones de la imagen, use el teclado de flechas para colocar el recorte.
B/N	Cree una copia en blanco y negro de la imagen actual.
Sepia	Cree una copia sepia de la imagen actual.
Saturacion	Ajuste la viveza de los colores. Los resultados se pueden previsualizar en la pantalla.
	Cree una copia con un nuevo tamaño de 1280 × 960, 640 × 480, o 320 × 240 píxeles de tamaño. Las imágenes con unas proporciones diferentes diferente al estándar 4:3 reciben un nuevo tamaño en dimensiones lo más cercanas posibles a la opción seleccionada.
e-Retrato	Tez lisa. Puede que no se consiga el efecto deseado si no se detectan rostros.

- La reducción de los ojos rojos puede no producir los efectos deseados con algunas imágenes.
- No es posible retocar:
 - imágenes que se han tomado con otra cámara o editadas en un ordenador o si el espacio disponible en la tarjeta de memoria es insuficiente.
-  no puede usarse para dar un nuevo tamaño a imágenes con unas dimensiones superiores al su tamaño original.
-  y [Aspecto] están disponibles solo con imágenes con las proporciones de la imagen estándar de 4:3.

1 Presione el botón **MENU** para visualizar los menús.

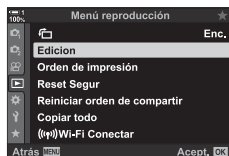
2 Resalte [Edición] en el  menú de reproducción y pulse  en el teclado de flechas.



3 Resalte [Sel. Imagen] usando los botones   y pulse el botón **OK**.

- Se mostrarán las imágenes en la tarjeta de memoria.



4 Usando los botones ◀▶, seleccione una imagen que desee retocar y pulse el botón **OK**.

- Se mostrarán las opciones de retoque.
- Si la imagen actual no es una imagen JPEG, no se visualizará [Edición JPEG]. Seleccione una imagen diferente.



5 Resalte [Edición JPEG] usando los botones ▲▼ y pulse el botón **OK**.

- Se mostrará un menú de edición.



6 Resalte los elementos usando ▲▼ y pulse el botón **OK**.

- El efecto puede previsualizarse en la pantalla. Si se enumeran múltiples opciones para el elemento seleccionado, use los botones ▲▼ para elegir la opción que desee.
- Cuando se selecciona [✂] puede dar tamaño al recorte usando los diales y colocarlo usando el teclado de flechas o el multiselector.
- Cuando se selecciona [Aspecto], puede colocar el recorte usando el teclado de flechas o el multiselector.

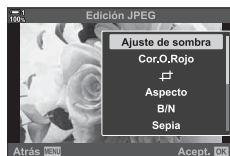

7 Seleccione [Sí] usando los botones ▲▼ y presione el botón **OK**.

- Se guardará la nueva copia en la configuración seleccionada y la cámara volverá a la pantalla de reproducción.

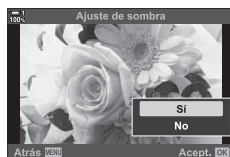

- Asimismo puede acceder a las opciones de retoques cuando se visualiza una imagen JPEG durante la reproducción.

Botón [▶] ➔ Visualiza una imagen que desee retocar ➔ Pulse el botón **OK** para ver las opciones de ➔ [Edición JPEG]

Superposición de fotografías RAW existentes y creación de una nueva imagen. Se pueden incluir hasta 3 imágenes en la superposición.

Se pueden modificar los resultados ajustando el brillo (ganancia) de forma separada para cada imagen.

- La superposición se guarda en el formato seleccionado actualmente para la calidad de imagen. Las superposiciones creadas con calidad de imagen [RAW] se guardan en formato RAW y en formato JPEG utilizando la opción de calidad de imagen seleccionada para [P. 542].
- Las superposiciones guardadas en formato RAW a su vez pueden combinarse con otras imágenes RAW para crear superposiciones que contenga 4 imágenes o más.

1 Presione el botón **MENU** para visualizar los menús.

2 Resalte [Edición] en el  menú de reproducción y pulse  en el teclado de flechas.

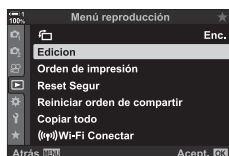



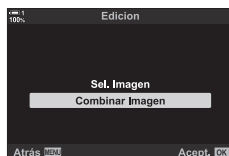

3 Resalte [Combinar Imagen] usando los botones   y pulse el botón **OK**.



4 Elija el número de imágenes a incluir en la superposición y pulse el botón **OK**.



5 Seleccione las imágenes RAW usando el teclado de flechas (   ) y pulse el botón **OK**.

- Las imágenes seleccionadas se marcan con una . Para anular la marca, vuelva a pulsar el botón **OK**.
- Una vez que haya seleccionado el número de imágenes elegido en el Paso 4, se visualizará el diálogo de superposición.

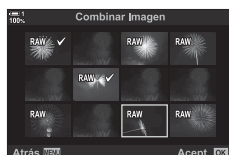

2

6 Ajuste la ganancia para las imágenes de la superposición.

- Use los botones \triangleleft \triangleright para seleccionar las imágenes y los botones \triangle ∇ para elegir un valor.
- Elija valores entre 0,1 y 2,0. Compruebe los resultados en la pantalla.



7 Pulse el botón **OK** para visualizar un diálogo de confirmación.

- Resalte [Si] y pulse el botón **OK**.
- También puede acceder a las opciones de superposición cuando una imagen RAW que desee incluir en una superposición se visualiza durante la reproducción.
Botón \Rightarrow Pulse el botón **OK** para ver las opciones de \Rightarrow [Combinar Imagen]

Selección de imágenes para impresión

( — DPOF)

Puede seleccionar las imágenes para su impresión y elegir el número de copias y la información impresa en cada imagen. Las imágenes pueden imprimirse en tiendas de impresión que sean compatibles con el Digital Print Order Format (DPOF). Una orden de impresión digital se guarda en la tarjeta de memoria.

Se puede elegir la información a imprimir de las imágenes desde:

Sin F/H	No se incluirá ninguna información de las impresiones.
Fecha	Cada impresión incluirá la fecha en la que se tomó la imagen.
Hora	Cada impresión incluirá la hora en la que se tomó la imagen.

■ Añadir imágenes a la orden de impresión

1 Pulse el botón **OK** durante la reproducción y seleccione (.

2 Resalte () o (ALL) y pulse el botón **OK**.

(

- Pulse <◀▶> en el teclado de flechas para visualizar una imagen que desee añadir a la orden de impresión y pulse los botones ▲ ▼ para elegir el número de impresiones.
- Repita este paso para seleccionar imágenes adicionales. Para salir, pulse el botón **OK**.

(ALL):

- Resalte (ALL) y pulse el botón **OK**.

3 Resalte la información que desee imprimir con cada imagen y pulse el botón **OK**.

- La opción elegida se aplica a todas las imágenes de la orden de impresión.

4 Resalte [Definir] y pulse el botón **OK**.

- La configuración seleccionada se aplica a las imágenes en la tarjeta de memoria actual.
- La cámara no puede usarse para editar órdenes de impresión creadas con otros dispositivos. Al crear una orden de impresión se eliminan órdenes de impresión creadas con otros dispositivos.
- No se pueden seleccionar imágenes RAW para su inclusión en la orden de impresión.

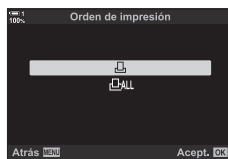

2

■ Eliminar todas o las imágenes seleccionadas de la orden de impresión

Puede eliminar todas o las imágenes seleccionadas de la orden de impresión.



- 1** Pulse el botón **OK** durante la reproducción y seleccione [⏏].
- 2** Resalte [⏏] y pulse el botón **OK**.
 - Para eliminar todas las imágenes de la orden de impresión, resalte [Rest.] y pulse el botón **OK**. Para proceder sin eliminar todas las imágenes de la orden de impresión, resalte [Mantener] y pulse el botón **OK**.
 - Asimismo puede eliminar todas las imágenes de la orden de impresión seleccionando [⏏ALL] y eligiendo [Rest.].
- 3** Pulse <⏏> en el teclado de flechas para visualizar una imagen que desee eliminar de la orden.
 - Pulse los botones Δ ▽ para fijar el número de impresiones a cero. Repita este paso para eliminar imágenes adicionales de la orden y pulse el botón **OK** cuando haya finalizado.
- 4** Resalte la información que desee imprimir con las imágenes restante y pulse el botón **OK**.
 - La configuración seleccionada se aplica a las imágenes restantes.
 - La configuración seleccionada se aplica a las imágenes en la tarjeta de memoria actual.
- 5** Resalte [Definir] y pulse el botón **OK**.

3

Grabar y ver vídeos

Consulte este capítulo para obtener información sobre el uso de la cámara para grabar vídeos. Este capítulo también trata sobre las funciones necesarias para grabar vídeos y verlos en la cámara.

3-1 Grabación y reproducción básicas

El botón  (vídeo) se puede utilizar para la grabación básica de vídeos incluso en modos de fotografía. La cámara también ofrece un modo dedicado  (vídeo) para grabación avanzada de vídeos. Las operaciones básicas de grabación y reproducción son las mismas en cualquier caso.

Introducción a la grabación de vídeos

Puede filmar vídeos utilizando el modo dedicado  (vídeo) de la cámara o realizar operaciones básicas de grabación sin abandonar la fotografía.

En ambos casos, las fotos pueden enmarcarse en el visor o monitor. Utilice el monitor si desea enfocar tocando al sujeto en la pantalla o reposicionando el objetivo de enfoque durante el fotografiado. Los vídeos se graban usando el botón  (vídeo).

Las opciones e indicadores relacionados con el vídeo se pueden visualizar girando el dial de modo para seleccionar el modo  (vídeo).

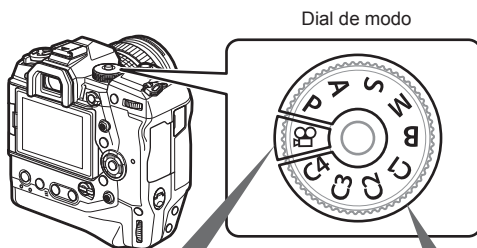

Modo (vídeo)

Un modo de vídeo dedicado. Puede elegir ajustes no disponibles o diferentes de los que se aplican en modos de fotografía.

Elija este modo si principalmente va a filmar vídeos.

Modos de fotografía

Los vídeos se filman usando el programa AE.

Elija estos modos para filmar vídeos durante la toma de fotos.

* Algunas opciones son las mismas que para la toma de fotografías.

Este capítulo se centra principalmente en filmar vídeos en el modo  (vídeo).

Grabación de vídeos

Sosteniendo la cámara

- Mantenga sus dedos u objetos como la correa de la cámara lejos del objetivo.

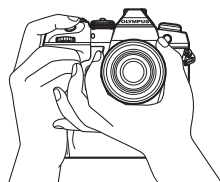

Grabación de vídeos con la pantalla táctil

Quando el dial de modo se gira hasta  (vídeo), la vista de grabación de vídeos aparecerá en la pantalla. Puede filmar vídeos usando controles táctiles.

1 Gire el dial de modo a .

- Se mostrará la información de grabación del vídeo.
- Los vídeos también se pueden filmar en los modos **P**, **A**, **S** y **M**. En este caso, se mostrará la información de disparo.

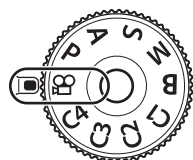

2 Coloque el cuadro AF sobre su objeto.

- En los ajustes predeterminados, se selecciona [C-AF] para  Modo AF (P. 345) y la cámara ajustará continuamente el enfoque para cambios en la distancia al objeto en el cuadro AF.



Cuadro AF

3 Para enfocar un objeto en un área diferente del cuadro sin cambiar la composición, toque la pantalla.

- La cámara se enfocará en la ubicación seleccionada, indicada por un borde verde (área de AF).
- Para regresar el área de AF al centro del cuadro, mantenga presionado el botón **OK**.
- Vuelva a pulsar el botón **OK**. La cámara enfocará la ubicación seleccionada y el área de AF desaparecerá.



Área de AF

4 Presione el botón (vídeo) para comenzar a grabar.

- La cámara comenzará a grabar y mostrará el tiempo de grabación.
- Puede tocar la pantalla en cualquier momento durante la grabación para cambiar el enfoque a una nueva ubicación.

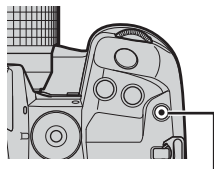



Botón  (vídeo)



Tiempo de grabación

5 Presione el botón nuevamente para finalizar la grabación.

- No toque la pantalla con las uñas u objetos puntiagudos.
- Los controles táctiles pueden no funcionar como se espera si usa guantes o si el monitor está cubierto con una lámina protectora.
- El cuadro AF varía con la opción elegida para la selección del área de AF. El área cubierta por el área de AF se puede elegir en la pantalla de selección de área de AF (P. 352). El cuadro AF no se visualiza cuando se elige  (todos los destinos) para la selección del área de AF.
- Los controles táctiles no están disponibles en algunas circunstancias, como:
 - en la pantalla de medición de balance de blancos WB de un toque y mientras los botones o diales de la cámara están en uso.
- Los vídeos no se pueden grabar:
 - en el modo **B** (bulb) o usando fotografía a intervalos, corrección de líneas convergentes, corrección de ojo de pez o el filtro ND Live.
- Los vídeos de más de 4 GB de tamaño se graban en varios archivos (dependiendo de las condiciones de disparo, la cámara puede comenzar a grabar en un archivo nuevo antes de que se alcance el límite de 4 GB). Los archivos se pueden reproducir como un solo vídeo.  "Ver vídeos de más de 4 GB en tamaño" (P. 301)
- Los sensores de imagen CMOS de la cámara generan un efecto llamado "persiana enrollable" que puede causar distorsión en las imágenes de los sujetos en movimiento. Esta distorsión es un fenómeno físico que ocurre en imágenes con sujetos que se mueven rápidamente o si la cámara se mueve durante el disparo. Es particularmente notable en imágenes tomadas a largas distancias focales.
- Cuando la cámara se utiliza durante períodos prolongados, la temperatura del sensor de imagen aumentará y manchas de color y ruido pueden verse en la pantalla. Si esto ocurre, apague la cámara y espere a que se enfríe. Es muy probable que se produzcan manchas de color y ruido en altas sensibilidades ISO. Si la temperatura del sensor aumenta aún más, la cámara se apagará automáticamente.
- Es posible que la cámara no pueda compensarse debido a sacudidas excesivas.



- Puede seleccionar diferentes opciones para [AF] Modo AF] (P. 345).
- Puede acercar el área de AF (P. 364). Utilice esta función para una mayor precisión al enfocar cuando usa el enfoque manual (MF).
- Puede configurar la pantalla para que no cambie automáticamente del monitor al visor.
[Cambio auto visor] (P. 553)
- Los controles táctiles se pueden desactivar. [Ajustes pantalla táctil] (P. 559)

Fotografía a distancia

Puede practicar la fotografía a distancia cuando la cámara está en un trípode o en otras situaciones en las que desea evitar el desenfoque de la cámara causado por el funcionamiento del botón disparador. Puede utilizar un cable remoto RM-CB2 opcional o tomar imágenes de forma remota a través de una conexión inalámbrica utilizando la aplicación OI.Share para smartphone.

■ Usar un cable remoto

Abra la tapa del terminal del cable remoto y conecte el cable remoto.

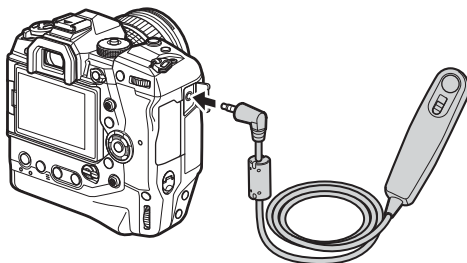

3

- Antes de usar el cable remoto para grabar vídeos, deberá seleccionar [REC] para [Función de disparo] (P. 423).

■ Usar OI.Share



La cámara debe estar configurada para su uso con un smartphone. Instale OI.Share en su smartphone antes de continuar. [6-2 Conexión a smartphones a través de Wi-Fi] (P. 584)

Opciones de pantalla táctil

Cuando los controles táctiles están habilitados, puede tocar el objeto en la pantalla para enfocar, posicionar o acercar el área de AF.

1 Toque  en el monitor para elegir una opción.

- La opción seleccionada cambia cada vez que toca .

	Controles táctiles deshabilitados.
	Toque para posicionar el área de AF y el enfoque. Puede cambiar el tamaño o la posición del encuadre AF con los dedos. Presione el botón  (vídeo) para hacer la toma.

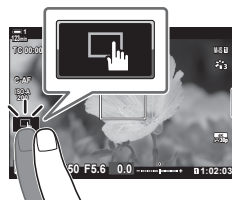

Zoom de enfoque





1 Toque su objeto.

- Se muestra un área de AF.
- Ajuste el tamaño del área usando el control deslizante.
- Para ocultar el área, toque .

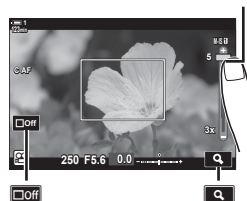
Control deslizante







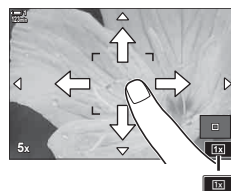

2 Después de ajustar el tamaño del área con el control deslizante, toque  para hacer zoom.

- Mientras el zoom esté activo, puede deslizar el dedo para desplazar la pantalla.
- Para salir del zoom, toque .



- Los controles táctiles no están disponibles en algunas circunstancias, que incluyen:
 - en la pantalla de medición de balance de blancos WB de un toque y mientras los botones o diales de la cámara están en uso.



- Los controles táctiles se pueden desactivar.  [Ajustes pantalla táctil] (P. 559)
- El zoom de enfoque se puede asignar a un control de cámara. Asigne  al control deseado utilizando la opción  Botón/Dial/Palanca >  Función Botón (P. 417) en el  menú de vídeo. En la configuración predeterminada, el zoom de enfoque se asigna al botón  (vista previa).

Usar el visor

Poner el ojo en el visor enciende y apaga el monitor.

- 1 Gire el dial de modo hasta .
 - Se mostrará la información de grabación del vídeo.
 - Los vídeos también se pueden filmar en los modos **P**, **A**, **S** y **M**. En este caso, se mostrará la información de disparo.

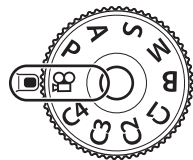

- 2 Coloque el cuadro AF sobre el sujeto.
 - La cámara enfocará automáticamente al sujeto en el cuadro AF.

En los ajustes predeterminados, se selecciona [C-AF] para  Modo AF (P. 345) y la cámara ajustará continuamente el enfoque para cambios en la distancia al sujeto en el cuadro AF.



Cuadro AF

- 3 Presione el botón  (vídeo) para comenzar a grabar.
 - La cámara comenzará a grabar y mostrará el tiempo de grabación.

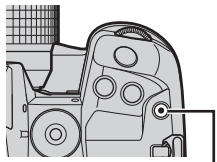



Botón  (vídeo)



Tiempo de grabación

- 4 Presione el botón  nuevamente para finalizar la grabación.







- Puede encuadrar el área de AF con el multiselector.  [Punto objetivo AF] (P. 352)
- Puede colocar el área de AF usando los controles táctiles del monitor mientras encuadra la fotografía en el visor.  [Teclado sujeto AF] (P. 486)

3

Ver vídeos

Vea vídeos guardados en las tarjetas de memoria.

1 Pulse el botón .

- Se mostrará la imagen más reciente (reproducción de un solo fotograma).
- Utilice el multiselector () o el dial delantero () o  o  en las teclas de control para ver otras imágenes.
- Para regresar a la pantalla de disparo, presione el botón disparador hasta la mitad.



Reproducción de un solo fotograma (vídeo)

Ver imagen anterior   Ver imagen siguiente

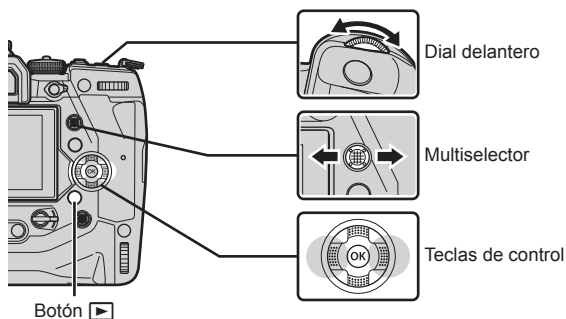

2 Gire el dial trasero () para recorrer las pantallas de reproducción.

- Desplácese por las pantallas de la siguiente manera:



Reproducción de una sola imagen







Reproducción del índice



Reproducción del calendario



- Para volver a la reproducción de un solo fotograma desde la pantalla de reproducción índice, pulse el botón selector múltiple.
- Para volver a la reproducción de un solo fotograma desde la pantalla de reproducción de calendario, presione el botón **OK**.
- Puede elegir la cantidad de imágenes en la pantalla de reproducción de índice usando [Ajustes de /Info] (P. 515) > [Ajustes de ] en  Menú personalizado **D1**.

- 3 Muestre un vídeo y presione el botón **OK**.
 - Se mostrarán las opciones de reproducción de vídeos.
 - Si el vídeo supera los 4 GB de tamaño, se mostrará una lista de opciones.  "Ver vídeos de más de 4 GB en tamaño" (P. 301)
- 4 Seleccione [Rep. vídeo] y presione el botón **OK**.
 - La reproducción comenzará.
 - Use los botones <|> para rebobinar o adelantar. Para pausar la reproducción, presione el botón **OK** nuevamente. Mientras la reproducción está en pausa, puede presionar el botón Δ para regresar al primer fotograma o el botón ∇ para saltar al último fotograma. Use los botones <|> o el dial delantero () para rebobinar o avanzar un fotograma de cada vez. Para finalizar la reproducción, presione el botón **MENU**.



Volumen de reproducción

Para ajustar el volumen de la reproducción de vídeos.

- 1 Pulse el botón  para mostrar una imagen.
- 2 Pulse Δ o ∇ en el teclado de flechas.
 - Botón Δ : Sube el volumen.
 - Botón ∇ : Baja el volumen.



3

Ver vídeos de más de 4 GB en tamaño

Los vídeos largos pueden superar los 4 GB de tamaño. Los vídeos de más de 4 GB de tamaño se graban en varios archivos. Los archivos se pueden reproducir como un solo vídeo.

- 1 Pulse el botón .
 - Se mostrará la imagen más reciente.
- 2 Muestre un vídeo largo que desea ver y presione el botón **OK**.
 - Se mostrarán las siguientes opciones.

[Repr. desde princip.]:	Ver todo el vídeo.
[Rep. vídeo]:	Ver solo el archivo actual.
[Eliminar todo ]:	Eliminar todo el vídeo.
[Borrar]:	Eliminar solo el archivo actual.



Elegir una tarjeta de memoria

Cuando se insertan dos tarjetas de memoria, puede cambiar de ranura sin salir de la reproducción.

1 Pulse el botón .

- Se mostrará la imagen más reciente.



2 Mantenga presionado el botón **CARD** (selección de tarjeta), gire el dial delantero o trasero para elegir una ranura de tarjeta, y luego suelte el botón **CARD**.

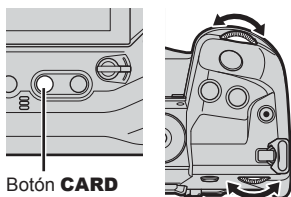



Botón **CARD**

- El número de la ranura actualmente seleccionada se muestra en la pantalla de reproducción.





Ranura actual

- También puede cambiar de ranuras usando el botón . Presione el botón  y gire el dial delantero o trasero para elegir una ranura durante la reproducción.

Reproducción usando controles táctiles

Los vídeos se pueden ver usando controles táctiles.

- 1 Presione el botón  para ver las imágenes.
- 2 Toque el monitor y deslice su dedo hacia la izquierda o hacia la derecha.
 - Deslice hacia la izquierda para ver la siguiente imagen, hacia la derecha para ver la imagen anterior.
- 3 Toque la pantalla.
 - Se mostrará un menú táctil. Toque  para ver las imágenes en miniatura. Para volver a la reproducción de un solo fotograma, toque .
- 4 Presione el botón **OK** para visualizar las opciones de vídeo.
 - Seleccione [Rep. vídeo] usando Δ ∇ en las teclas de control y presione el botón **OK**. La reproducción del vídeo comenzará.

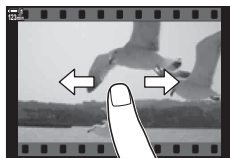

3-2 Ajustes de disparo

La cámara ofrece muchas funciones relacionadas con la grabación. La configuración se puede ajustar utilizando cualquiera de los siguientes métodos; elija un método según las condiciones de disparo y la frecuencia de uso de los ajustes.

Botones directos	La compensación de exposición, el balance de blancos y otras configuraciones de uso frecuente se asignan a los botones. Presione los botones para acceder a la configuración directamente.
Panel Super Control LV	Este panel muestra la lista de configuraciones de fotografiado. Seleccione configuración en el panel y elija opciones. La configuración actual también está en las opciones.
Controles en vivo	Al igual que el Panel Super Control, los controles en vivo muestran los ajustes de disparo. Úselos para ajustar la configuración mientras visualiza el sujeto en la pantalla.
Menús	Utilice los menús para los ajustes a los que no puede acceder por otros medios o para personalizar la cámara para facilitar su uso. Los menús también contienen elementos relacionados con el funcionamiento de la cámara y sus controles.

Botón directo

Las funciones más utilizadas se asignan a los botones, diales y otros controles de la cámara. Estos se conocen como “botones directos”. Se incluyen los controles que aparecen a continuación, los cuales se pueden utilizar para los ajustes de disparo básicos.

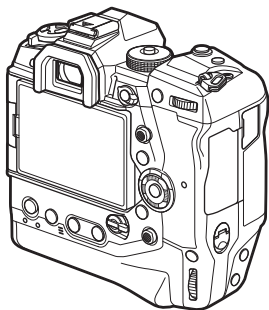

Botón directo	Función asignada
Botón (botón de balance de blancos de un toque)	Enfoque máximo
Botón (vista previa)	Zoom
Botón Fn	[] (selección de área de AF)
Botón AEL/AFL	AEL/AFL
Teclas de control []	[] (selección de área de AF)
Botón (compensación de exposición)	Compensación de exposición
Botón ISO	Sensibilidad ISO
Botón WB	Balance de blancos
Botón AF	Modo AF/medición
Botón (LV)	Selección de pantalla (monitor/visor)
Botón	Grabación de vídeo

3

1 Presione el botón deseado.

- La cámara mostrará opciones para la función elegida.



Opciones











2 Gire el dial delantero o trasero para seleccionar la opción deseada.

- En algunos casos, se pueden visualizar opciones adicionales presionando el botón **INFO**.

Se puede acceder a las opciones de uso frecuente a través de los controles táctiles. Esto evita que el sonido de los botones se grabe en los vídeos. De forma predeterminada, se muestra una pestaña de control silencioso cuando selecciona el modo  (vídeo); si no es así, puede mostrarse utilizando los menús. Los siguientes controles aparecen en la lista:



Pestaña de control silencioso

 (potencia de zoom)	Abrir o cerrar el zoom del objetivo.
 (volumen de auriculares)	Ajuste el volumen cuando use auriculares.
 (nivel de grabación)	Elija el nivel de grabación.
SS (velocidad de obturación)	Ajuste la velocidad de obturación cuando se selecciona S (AE con prioridad de obturación) o M (manual) para [Modo ] (P. 332).
FNo (apertura)	Ajusta la apertura cuando se selecciona A (AE con prioridad de apertura) o M (manual) para [Modo ] (P. 332).
 (compensación de exposición)	Ajusta la compensación de exposición. Si se selecciona M para [Modo ] (P. 332), la compensación de exposición está disponible cuando se selecciona [AUTO] para  ISO (P. 369).
ISO ( sensibilidad ISO)	Ajuste  ISO (P. 369). Esta opción está disponible cuando se selecciona M para [Modo ] (P. 332).

- Los controles silenciosos no están disponibles durante la grabación de vídeos de alta velocidad (P. 339).

■ Uso de controles silenciosos

El uso de controles silenciosos evita que el sonido de los botones se grabe en los vídeos y ayuda a reducir la falta de nitidez causada por el movimiento de la cámara.

1 Toque la pestaña de control silencioso en la pantalla.

- Se mostrarán controles silenciosos.
- Para ocultar los controles silenciosos, toque nuevamente la pestaña de controles silenciosos.

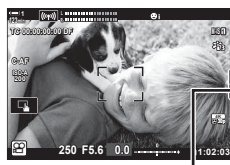

Pestaña de control silencioso

2 Toque el control deseado.

- Se mostrarán las opciones.



3 Elija una opción.

- Toque $\wedge \vee \wedge \vee$ para elegir una opción.
- Para volver a la pestaña de control silencioso y seleccionar un control diferente, toque **▶MENU**.
- La opción seleccionada se seleccionará automáticamente si no se realiza ninguna operación durante 8 segundos.

4 Toque la pestaña de control silencioso para ocultar los controles silenciosos.

- La pestaña de controles silenciosos se cerrará.

■ Mostrar la pestaña de controles silenciosos

Use los menús para ocultar o mostrar la pestaña de controles silenciosos. Cuando la pestaña no se muestra, se puede mostrar usando los menús.

1 Presione el botón **MENU** para visualizar los menús.

2 Seleccione la pestaña  (menú de vídeo) usando $\Delta \nabla$ en las teclas de control y presione el botón \triangleright .





3 Seleccione [Ajustes visualiz. ] usando los botones $\Delta \nabla$ y presione el botón \triangleright .

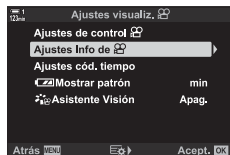

4 Seleccione [Ajustes Info de ] con los botones $\Delta \nabla$ y presione el botón \triangleright , luego seleccione [Personal1] o [Personal2] y presione el botón \triangleright .

- Se mostrará una lista de indicadores de disparo disponibles.



5 Seleccione [Func.  silenc.] usando los botones $\Delta \nabla$ y presione el botón **OK**.

- Las opciones seleccionadas están marcadas con una . Para dejar de seleccionarlás, vuelva a pulsar el botón **OK**.

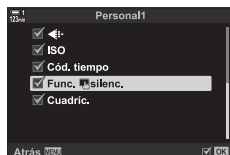





6 Presione el botón **MENU** varias veces para salir de los menús.

- La pestaña de controles silenciosos aparecerá en la pantalla de disparo en modo  (vídeo).
- Si la pestaña de controles silenciosos no se muestra, presione el botón **INFO** varias veces hasta que aparezca.





Pestaña de control silencioso

- La pantalla [Personal2] está oculta por defecto. Se puede visualizar usando [Ajustes visualiz. ] > [Ajustes Info de ] en el  menú de vídeo.  [Ajustes Info de ] (P. 429)

El Panel Super Control LV

Acceda a los ajustes de disparo a través de la lista que se muestra en el Panel Super Control LV. También permite verificar la configuración actual. El panel muestra las configuraciones para la toma de fotografías y la grabación de vídeos.

- Los ajustes que aparecen en los modos de fotografía instantánea difieren de los que se muestran en el modo  (vídeo).  "Ajustes Disponibles en el Panel Super Control/Panel Super Control LV" (P. 65)







- 1 Seleccione el modo  y presione el botón **OK**.

- Se mostrará el Panel Super Control LV.

Cursor



- 2 Gire el dial trasero o toque para seleccionar un ajuste en la pantalla.

- Se resaltará el ajuste seleccionado.
- También puede seleccionar ajustes usando el multiselector o las teclas de control    .

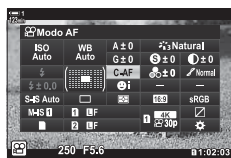

- 3 Gire el dial delantero para cambiar la configuración seleccionada.

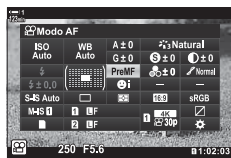
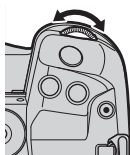

- 4 Presione el botón disparador hasta la mitad para aceptar la configuración actual y salir del Panel Super Control LV.

3

■ Opciones adicionales

Al presionar el botón **OK** en el paso 2 se muestran las opciones para la configuración seleccionada. En algunos casos, se pueden ver opciones adicionales presionando el botón **INFO**.

Botón **INFO**

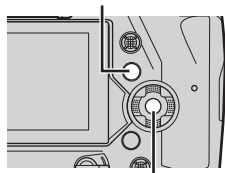

Botón **OK**



OK



INFO



[ Estabil. Imag.]

- Los controles táctiles se pueden usar en lugar del botón **OK**. Toque ligeramente el ajuste deseado dos veces para mostrar las opciones.

■ Configuraciones disponibles en el Panel Super Control LV

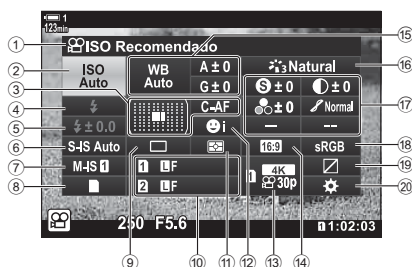

- | | |
|--|---|
| ① Opción actualmente seleccionada | ⑫ Modo fotografía..... P. 388 |
| ② Sensibilidad ISO..... P. 369 | ⑬ Nitidez..... P. 396 |
| ③ Modo AF..... P. 345 | ⑭ Contraste..... P. 397 |
| Modo área de AF..... P. 120, 349 | ⑮ Saturación..... P. 398 |
| ④ Modo de flash *1 | ⑯ Gradación de tono..... P. 399 |
| ⑤ Compensación de flash *1 | ⑰ Filtro de color..... P. 400 |
| ⑥ estabilización de imagen *1 P. 176 | ⑱ Tinte..... P. 401 |
| ⑦ estabilización de imagen..... P. 376 | ⑲ Efecto..... P. 402 |
| ⑧ opciones de almacenamiento
(guardar ranura) | ⑳ Color *3..... P. 407 |
| P. 316, 319 | ㉑ Color/Vívido *4..... P. 405 |
| ⑨ Modo de accionamiento (fotografiado
secuencial/temporizador) *1 | Efecto *5..... P. 407 |
| ⑩ calidad de imagen *1..... P. 78 | ⑱ Espac. color |
| ⑪ Modo de medición..... P. 367 | ⑲ Resaltar y controlar sombra..... P. 403 |
| ⑫ prioridad del rostro..... P. 360 | ⑳ Asignación de control..... P. 417 |
| ⑬ calidad de imagen..... P. 321, 339 | |
| ⑭ Proporciones de la imagen | |
| ⑮ balance de blancos..... P. 380 | |
| compensación del balance de blancos
..... P. 384 | |
| temperatura de color *2..... P. 380 | |

*1 Solo para fotografías. Consulte “2 Tomar y Visualizar Fotografías” (P. 51).

*2 Aparece cuando se selecciona CWB (balance de blancos personalizado) para balance de blancos.

*3 Aparece cuando se selecciona “Color Parcial”.

*4 Aparece cuando se selecciona “Generador Color”.

*5 Aparece cuando se selecciona un filtro artístico.

- La siguiente configuración no se puede ajustar en el modo (video):
modo de accionamiento, medición, modo de flash, compensación de flash, proporciones de la imagen y espacio de color.

Usar Controles Live

El Control Live se usa para ver y ajustar la configuración durante la visualización en vivo. Los efectos de los ajustes seleccionados se pueden previsualizar en la pantalla de visualización en vivo. En la configuración predeterminada, se puede acceder a controles live en el Panel Super Control LV. Si no puede acceder a controles live, su visualización puede habilitarse en los menús.

1 Seleccione el modo y presione el botón **OK**.

- Se mostrará el Panel Super Control LV.



2 Presione el botón **INFO**.

- Se mostrarán controles live.

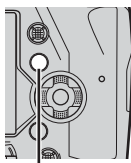

Botón **INFO**



Controles live

3

3 Seleccione una configuración usando Δ ∇ en las teclas de control, luego seleccione una opción usando los botones \triangleleft \triangleright y presione el botón **OK** para seleccionar.

- La configuración también se puede ajustar con los diales. Use el dial trasero para seleccionar una configuración y el dial delantero para elegir una opción.
- La opción resaltada se seleccionará automáticamente si no se realizan operaciones durante aproximadamente 8 segundos.
- Controles live se mostrarán cuando vuelva a presionar el botón **OK**.

■ Visualización de Controles Live

Si controles live no se muestran cuando presione el botón **INFO** en el Panel Super Control LV, su visualización se puede habilitar desde los menús.



1 Presione el botón **MENU** para visualizar los menús.

2 Seleccione la pestaña (menú de vídeo) usando Δ ∇ en las teclas de control y presione el botón **OK**.



- 3 Seleccione [Ajustes visualiz. \Delta ∇ y presione el botón \triangleright .





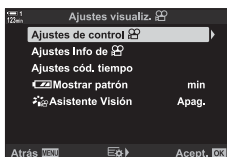





- 4 Seleccione [Ajustes de control \Delta ∇ y presione el botón \triangleright , luego seleccione [Control Live] y presione el botón **OK**.
- Aparecerá una marca () junto a [Control Live].
 - Para salir de los menús, presione el botón **MENU** varias veces o presione el botón disparador hasta la mitad.



■ Controles Live disponibles











 estabilización de imagen..... P. 376	Modo  (modo de exposición de vídeo)
Modo fotografía P. 388 P. 332
 balance de blancos P. 380	 Modo AF..... P. 345
Modo de accionamiento (fotografía secuencial/temporizador)*	 Sensibilidad ISO P. 369
..... P. 151	 prioridad del rostro..... P. 360
 calidad de imagen..... P. 321, 339	 audio de vídeo..... P. 413



* Solamente para fotos. No disponible en modo de vídeo.

Usar los menús

Los elementos que no aparecen en los paneles de control se pueden encontrar en los menús, incluidos los elementos para configurar los ajustes de disparo y reproducción, así como personalizar la cámara para facilitar su uso.



Pestaña	Nombre de la pestaña	Descripción
	Menú de disparo 1 *1	Elementos relacionados con la fotografía. Prepare la cámara para el disparo o acceda a la configuración básica de la foto.
	Menú de disparo 2 *1	Elementos relacionados con la fotografía. Configure los ajustes avanzados de las fotos.
	Menú Vídeo	Elementos relacionados con la grabación de vídeos. Ajuste la configuración básica y personalizada.
	Menú reproducción	Elementos relacionados con la reproducción y el retoque.
	Menú personalizado	Elementos para personalizar la cámara.
	Menú Configuración	Elementos para configurar el reloj, elegir un idioma y similares.
	Mi Menú *2	Un menú personalizable que contiene solo los elementos que seleccione.  “Crear un menú personalizable (Mi Menú)” (P. 477)

*1 El  Menú de disparo 1 y el  Menú de disparo 2 son para la toma de fotografías. Consulte “2 Tomar y Visualizar Fotografías” (P. 51).

*2 “Mi Menú” no contenga elementos en un inicio. Use “Mi Menú” para almacenar y organizar elementos de uso frecuente de otros menús. Seleccione elementos para agregar a “Mi Menú” desde los menús de la cámara (P. 477).

1 Pulse el botón **MENU** para visualizar los menús.

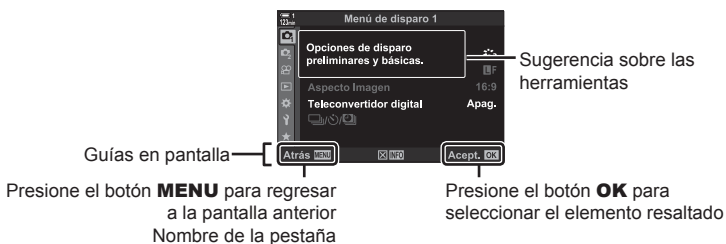

- Las sugerencias se muestran durante aproximadamente 2 segundos después de seleccionar un elemento. Presione el botón **INFO** para ver u ocultar las sugerencias sobre las herramientas.

2 Seleccione una pestaña usando Δ ∇ en las teclas de control y presione el botón **OK**.

- Al seleccionar la pestaña del \star Menú personalizado aparecen las pestañas del grupo. Seleccione una pestaña de grupo usando los botones Δ ∇ y presione el botón **OK** para seleccionar.

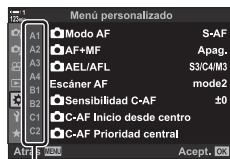

Pestañas de grupo

3

3 Seleccione un elemento usando los botones Δ ∇ y presione el botón **OK** para ver las opciones.



4 Seleccione las opciones usando los botones Δ ∇ y presione el botón **OK** para seleccionar.

- Presione el botón **MENU** varias veces para salir de los menús.
- Según el estado y la configuración de la cámara, algunos elementos pueden no estar disponibles. Los elementos que no están disponibles aparecen atenuados y no se pueden seleccionar.
- También puede navegar por los menús utilizando el multiselector o los diales delantero o trasero en lugar de las teclas de control.

3-3 Configuración relacionada con la tarjeta

Esta sección describe la configuración relacionada con la tarjeta de memoria. En el modo vídeo, puede elegir la tarjeta utilizada para almacenar vídeos. También puede elegir la carpeta utilizada para almacenar vídeos.

Para obtener información sobre las tarjetas de memoria que se pueden usar para la grabación de vídeos, consulte “Tarjetas de Memoria” (P. 37).

3

Elegir una tarjeta para vídeos (📁 Guardar ranura)

Elija la tarjeta de memoria utilizada para almacenar vídeos cuando se insertan dos tarjetas de memoria.

- Se puede acceder a esta configuración a través de:
 - El Panel Super Control LV
 - Los menús (P. 317)

■ Acceso a través del Panel Super Control LV

- 1 Seleccione [Ajustes Guardar 📷] en el Panel Super Control LV y presione el botón **OK**.



📷 guardar configuración

- 2 Seleccione [Guardar ranura] usando Δ ∇ en las teclas de control y presione el botón \triangleright .

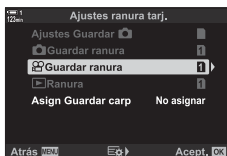

- 3 Seleccione una opción usando el dial trasero o los botones Δ ∇ .

[1]: Los vídeos se graban en la tarjeta en la ranura 1.

[2]: Los vídeos se graban en la tarjeta en la ranura 2.

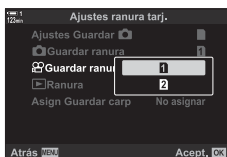

- 4 Presione el botón **OK** para seleccionar la opción seleccionada.
- 5 Pulse el botón **MENU** varias veces para salir del menú.

■ Acceso al menú



Elija una configuración utilizando [Ajustes ranura tarj.] (P. 547) > [Guardar ranura] en **Menú personalizado** **H1**.

Botón **MENU** \Rightarrow **Menú personalizado** pestaña \Rightarrow **H1** pestaña \Rightarrow [Ajustes ranura tarj.] \Rightarrow [Guardar ranura] \Rightarrow Presione \triangleright en las teclas de control para ver las opciones \Rightarrow Use los botones Δ ∇ para elegir una opción

Selección de ranura de almacenamiento

Cuando se insertan dos tarjetas de memoria, se puede seleccionar la tarjeta utilizada para almacenar nuevas imágenes usando el botón **CARD** (selección de tarjeta).

1 Presione el botón **CARD**.

- En el modo  (vídeo), la cámara mostrará las opciones de  Guardar ranura].

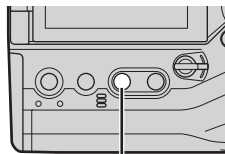

Botón **CARD**

2 Gire el dial delantero o trasero para elegir la ranura deseada.

- [1]: Grabe imágenes en la tarjeta en la ranura 1.
- [2]: Grabe imágenes en la tarjeta en la ranura 2.



3 Presione el botón **OK** para salir.

- Se mostrará el icono de la tarjeta seleccionada.



Guarda ranura

Selección de carpetas de almacenamiento (Asign Guardar carp)

Elija la carpeta en la que se almacenarán las imágenes a partir de ese momento. Esta opción está disponible incluso cuando solo se inserta una tarjeta de memoria.

- Se puede acceder a esta configuración a través de:
 - El Panel Super Control LV
 - Los menús (P. 320)

Nueva carpeta	Creación de una nueva carpeta de destino para las imágenes a partir de ese momento.
Carpeta existente	Elija una carpeta existente.

- No se puede crear una nueva carpeta si existe una carpeta con el mismo nombre en cualquiera de las tarjetas.

■ Acceso a través del Panel Super Control LV

- 1 Seleccione [Ajustes Guardar 
 - Se mostrarán las opciones de [Ajustes ranura tarj.].



 guardar configuración

- 2 Seleccione [Asign Guardar carp] usando Δ ∇ en las teclas de control y presione el botón \triangleright .

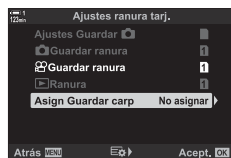

- 3 Seleccione [Asignar] usando los botones Δ ∇ y presione el botón **OK**.

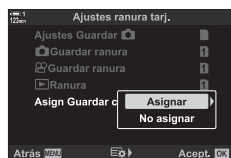

3

- 4** Seleccione una opción usando los botones Δ ∇ .
[Nueva carpeta]: Seleccione el número de carpeta deseado y pulse el botón **OK**.
[Carpeta existente]: Resalte una carpeta existente usando los botones Δ ∇ y pulse el botón **OK**. La cámara mostrará las dos primeras fotos y la última foto en la carpeta seleccionada.

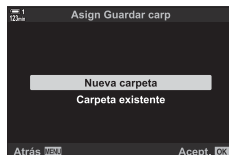

- 5** Presione el botón **OK** para seleccionar la opción deseada.
- 6** Presione el botón **MENU** varias veces para salir de los menús.

■ Acceso al menú

Elija una configuración utilizando [Ajustes ranura tarj.] (P. 547) > [Asign Guardar carp] en \star Menú personalizado \square .

Botón **MENU** \rightarrow \star (menú personalizado) pestaña \rightarrow \square pestaña \rightarrow [Ajustes ranura tarj.] \rightarrow [Asign Guardar carp] \rightarrow Presione \triangleright en las teclas de control para ver las opciones \rightarrow Use los botones Δ ∇ para elegir una opción

3-4 Configuración del archivo de vídeo

Elija el tamaño y la frecuencia de refresco a la que se graban los vídeos. La cámara puede almacenar múltiples combinaciones con el tamaño y la frecuencia de refresco seleccionadas por el usuario agilizando la recuperación a través del Panel Super Control LV o los Controles Live. La cámara también guarda códigos de tiempo que se pueden usar, por ejemplo, al editar vídeos.

3

Tamaño, velocidad y compresión de fotogramas



Elija las opciones de calidad de imagen disponibles para la grabación de vídeos. Al elegir una opción, considere cómo se usará el vídeo: por ejemplo, ¿está planeando procesarlo en una computadora o se cargará en un sitio web? La cámara puede almacenar múltiples combinaciones de tamaño de fotograma, velocidad y compresión que puede seleccionar de acuerdo a sus objetivos. También se encuentran disponibles opciones de cámara lenta y rápida y de alta velocidad.

“Filmación de vídeos a cámara lenta o rápida (Vídeos a cámara lenta y rápida)” (P. 342) y “Filmación de vídeos de alta velocidad ()” (P. 339)

- Se puede acceder a esta configuración a través de:
 - El Panel Super Control LV (P. 323)
 - Controles live (P. 323)
 - Los menús (P. 323)

Opción	Descripción
Configuración 1, 2, 3 o 4	Elija el tamaño del fotograma, la velocidad y la configuración de compresión.
Personalizado	Elija la configuración del tamaño del fotograma, la velocidad y la compresión, y las opciones de cámara lenta/rápida.
Alta velocidad	Elija la frecuencia de refresco.

- Los vídeos se guardan en formato MPEG-4 AVC/H.264.





El icono de calidad de vídeo

Los cambios en la configuración se reflejan en el icono  como se muestra a continuación.

Tamaño del fotograma		
FHD	Full HD *1	1920 × 1080
HD	HD *1	1280 × 720
4K	4K *1	3840 × 2160
C4K	Cine digital 4K *1	4096 × 2160

Tasa de compresión/bits		
A-I	Todo Intra *2	<ul style="list-style-type: none">No está disponible cuando se selecciona [4K] o [C4K] para [Resolución Vídeo].
SF	Superfino	
F	Fino	
N	Normal	

Frecuencia de fotogramas		
60p	60p: 59,94 fps	<ul style="list-style-type: none">[60p] y [50p] no están disponibles cuando:<ul style="list-style-type: none">Se selecciona [FHD] para [Resolución Vídeo] y se selecciona [A-I] para tasa de bitsSe seleccionan [4K] o [C4K] para [Resolución Vídeo]Al seleccionar [C4K] para [Resolución Vídeo], se fija [Frecuencia] a [24p].
50p	50p: 50,00 fps	
30p	30p: 29,97 fps	
25p	25p: 25,00 fps	
24p	24p: 23,98 fps 24p: 24,00 fps (C4K)	

Tipo de vídeo	
	Configuración 1, 2, 3 o 4: Guarde hasta cuatro combinaciones de tamaño, velocidad y compresión de fotogramas para usar más adelante.
	Personalizado: Elija tamaños de fotogramas de 4K o cine digital 4K. También puede tomar vídeos rápidos o en cámara lenta (P. 342).
—	Videos de alta velocidad  "Filmación de vídeos de alta velocidad ()" (P. 339)

*1 Los vídeos se guardan en formato MPEG-4 AVC/H.264. Los archivos de vídeos individuales pueden tener hasta 4 GB de tamaño. Las tomas continuas no pueden durar más de 29 minutos.

*2 Los vídeos "Todo-Intra" no usan compresión entre fotogramas. Esto es conveniente para la edición, pero aumenta el tamaño del archivo.

- Dependiendo de la tarjeta utilizada, la grabación puede finalizar antes de que se alcance la longitud máxima.
- La selección de tasa de bits puede no estar disponible en algunas configuraciones.
- Los vídeos se graban con unas proporciones de la imagen de 16:9. Los vídeos C4K se graban con unas proporciones de la imagen de 17:9.

■ Acceso a través del Panel Super Control LV

1 Seleccione [] en el Panel Super Control LV y presione el botón **OK**.

- Se mostrarán las opciones de calidad de vídeo.



calidad de imagen

2 Elija una opción de calidad de vídeo usando el dial delantero.



- Puede ajustar la configuración para el modo seleccionado. Presione el botón **INFO** para colocar el cursor en el menú de disparo. Seleccione la configuración usando <D> en las teclas de control y use los botones Δ ∇ para elegir los valores.

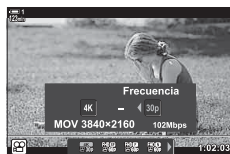

3

■ Acceso al menú

También se puede acceder a la configuración de calidad de imagen del vídeo a través de los menús. Elija la configuración usando [] en el menú de vídeo.

Botón **MENU** \Rightarrow (vídeo) pestaña \Rightarrow [Ajustes especificación] \Rightarrow [] \Rightarrow Presione \triangleright en las teclas de control para ver las opciones

■ Acceso a través de Controles Live

Botón **OK** \Rightarrow [] \Rightarrow Presione <D> en las teclas de control para elegir una opción

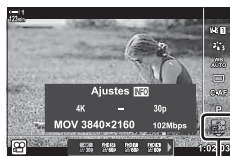



calidad de imagen

Ajuste la configuración del código de tiempo. Los códigos de tiempo se utilizan para sincronizar imágenes y sonido durante la edición y cuestiones similares. Elija entre las siguientes opciones.



Modo cód. tiempo	<p>Elija una opción de grabación de código de tiempo. Use códigos de tiempo donde se requiera un tiempo preciso.</p> <p>[DF]: Códigos de tiempo de descenso de fotogramas. El código de tiempo se ajusta para compensar las diferencias con el tiempo de grabación.</p> <p>[NDF]: Códigos de tiempo sin descenso de fotogramas. El código de tiempo no está ajustado para compensar las diferencias con el tiempo de grabación.</p>
Contador	<p>Elija cómo se incrementa el conteo de tiempo.</p> <p>[RR]: El conteo se incrementa solo durante la grabación.</p> <p>[FR]: El conteo se incrementa continuamente, incluso cuando no se está grabando o la cámara está apagada.</p>
Hora de inicio	<p>Elija el código de tiempo de inicio.</p> <p>[Restablecer]: Restablecer el código de tiempo a 00:00:00</p> <p>[Hora actual]: Establece el código de tiempo a la hora actual, fotograma 00.</p> <p>[Entrada man.]: Introduzca el código de tiempo manualmente.</p>

3



1 Presione el botón **MENU** para visualizar los menús.

2 Seleccione [Ajustes visualiz.  menú de vídeo y presione  en las teclas de control.

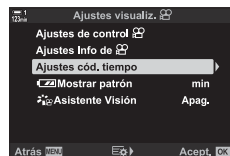

3 Seleccione [Ajustes cód. tiempo] usando los botones   y presione el botón .



4 Seleccione un elemento usando los botones   y presione el botón .

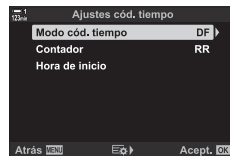

5 Seleccione una opción con los botones Δ ∇ y presione el botón **OK**.

- Si seleccionó [Hora de inicio], elija entre [Restablecer], [Entrada man.] y [Hora actual] y presione el botón **OK**. Si seleccionó [Entrada man.], elija un valor usando las teclas de control.

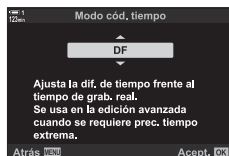

6 Presione el botón **MENU** varias veces para salir de los menús.

3-5 Pantallas del visor y el monitor

La cámara utiliza un sensor ocular para alternar automáticamente entre las pantallas del monitor y del visor. La pantalla de visualización en vivo del monitor y el visor también muestran información sobre la configuración de la cámara. Las opciones están disponibles para controlar el cambio de pantalla y elegir la información que se muestra.

Encuadre de vídeos en el monitor



Monitor



Coloque el ojo en el visor



Encuadre de vídeos en el visor



Visor



Pantalla de disparo con Live View



Al poner el ojo en el visor, se enciende el visor. El monitor se apaga mientras el visor está encendido.

- Las opciones del cambio del medio de visualización y de la pantalla del visor están disponibles en los menús. [Cambio auto visor] (P. 553), [Estilo visor] (P. 554)

Elección de la información que se muestra

Elija los indicadores que se muestran en la pantalla de disparo.

1 Presione el botón **INFO** reiteradamente.

- La información que se muestra cambia cada vez que se presione el botón **INFO**.

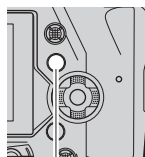
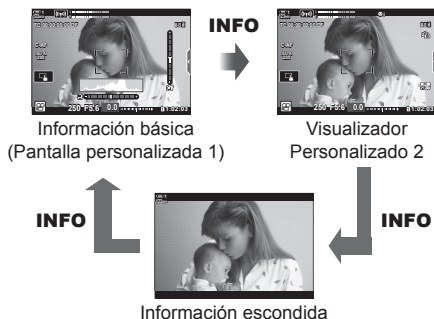

Botón **INFO**

- En la configuración predeterminada, la pantalla de información básica muestra los indicadores seleccionados para pantalla personalizada 1. La pantalla personalizada 2 está oculta. Estas configuraciones se pueden cambiar a través de los menús. También puede mostrar datos del GPS y otros sensores. Utilice [Ajustes visualiz.] > [Ajustes Info de] (P. 429).
- Asimismo puede mantener pulsado el botón **INFO** y girar el dial delantero o trasero para elegir la información que se muestra. Se pueden recorrer en cualquier dirección las pantallas.

Histogramas

Los histogramas son gráficos que muestran la distribución del brillo en una imagen. El eje horizontal muestra el brillo, el eje vertical el número de píxeles. Durante la toma, los píxeles más brillantes que el límite superior se muestran en rojo y los píxeles más oscuros que el límite inferior en azul.

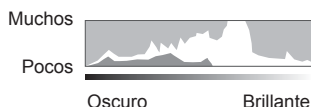

El indicador de nivel

El indicador de nivel muestra la inclinación de la cámara. La inclinación se muestra en la barra vertical y el giro en la barra horizontal. El indicador de nivel está pensado solo para ser una ayuda.

Opciones de selección de pantalla

(Cambio auto visor)

Elija cómo la cámara selecciona la pantalla utilizada para la visualización en vivo.

- Se puede acceder a esta configuración a través de:
 - El botón  (LV)
 - Los menús

■ Usando el botón (LV)

- 1 Mantenga presionado el botón .
 - Se mostrará el menú [Cambio auto visor].

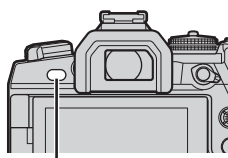

 botón



3

- 2 Resalte una opción usando Δ ∇ en las teclas de control y presione el botón **OK**.

[Enc.]: La pantalla cambia al visor cuando coloca su ojo en el visor y en el monitor cuando retira su ojo.

[Apag.]: Presione el botón  para alternar entre el monitor y el visor.

■ Acceso al menú







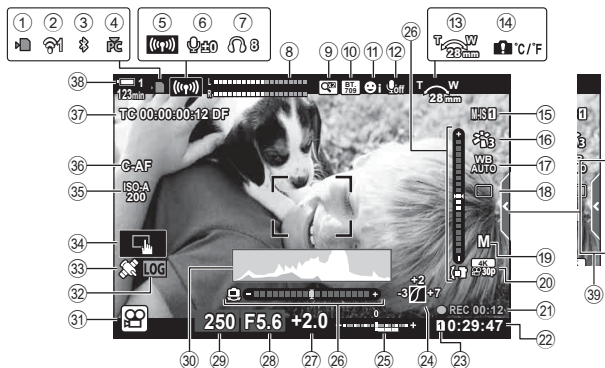

Configure los parámetros utilizando [Cambio auto visor] en  Menú personalizado **1** (P. 553).





Botón **MENU** \Rightarrow  (menú personalizado) pestaña \Rightarrow **1** pestaña \Rightarrow [Cambio auto visor]
 \Rightarrow Presione \triangleright en las teclas de control para ver las opciones y use el botón Δ ∇ para elegir una opción

La pantalla de disparo

Los siguientes indicadores se muestran cuando la cámara está en el modo  (vídeo). Los indicadores mostrados se pueden elegir en los menús.



- | | | |
|---|---|------------------|
| ① | Indicador de acceso a la tarjeta de memoria..... | P. 37 |
| ② | Estado de la conexión LAN inalámbrica | P. 584, 600 |
| ③ | Conexión activa de Bluetooth ®..... | P. 586 |
| ④ | Activar conexión al ordenador | P. 600 |
| ⑤ | Conexión LAN inalámbrica | P. 592, 596, 597 |
| ⑥ | Nivel de grabación de audio *1..... | P. 424 |
| ⑦ | Volumen de los auriculares*1 | P. 424 |
| ⑧ | Medidor de nivel de grabación de audio... .. | P. 413 |
| ⑨ | Teleconvertidor digital | P. 411 |
| ⑩ |  ver ayuda..... | P. 395 |
| ⑪ | Prioridad del rostro | P. 360 |
| ⑫ | Grabación de audio del vídeo..... | P. 413 |
| ⑬ | Dirección del zoom/distancia focal | P. 639 |
| ⑭ | Advertencia de temperatura interna... .. | P. 639 |
| ⑮ |  Estabilización de imagen | P. 376 |
| ⑯ | Modo fotografía..... | P. 388 |
| ⑰ |  Balance de blancos..... | P. 380 |
| ⑱ | Modo de accionamiento (solo un fotograma) *2 | P. 332 |
| ⑲ | Modo  (modo de exposición de vídeo)..... | P. 332 |
| ⑳ |  Calidad de imagen | P. 321 |
| ㉑ | Tiempo transcurrido (se muestra durante la grabación)..... | P. 295 |
| ㉒ | Tiempo disponible..... | P. 655 |
| ㉓ |  Guardar ranura..... | P. 316 |
| ㉔ | Resaltar y controlar sombras..... | P. 403 |
| ㉕ | Compensación de exposición..... | P. 367 |
| ㉖ | Medidor de nivel | P. 327 |
| ㉗ | Valor de compensación de exposición | P. 367 |
| ㉘ | Valor de apertura | P. 334–338 |
| ㉙ | Velocidad de obturación | P. 334–338 |
| ㉚ | Histograma | P. 327 |
| ㉛ | Modo de disparo | P. 93–110 |
| ㉜ | Estado de registro..... | P. 571 |
| ㉝ | Estado GPS | P. 570 |
| ㉞ | Controles táctiles | P. 298 |
| ㉟ |  Sensibilidad ISO..... | P. 369 |
| ㊱ |  Modo AF | P. 345 |
| ㊲ | Código de tiempo..... | P. 324 |
| ㊳ | Nivel de batería..... | P. 44 |
| ㊴ | Pestañea de control silencioso..... | P. 306 |

*1 Se visualiza durante los ajustes en [ VOL] y [ VOL].  "Controles táctiles (Controles silenciosos)" (P. 306) y [ Función Dial] (P. 424)

*2 La selección del modo de accionamiento no está disponible en el modo de vídeo.

Visor (Grabación de vídeo)

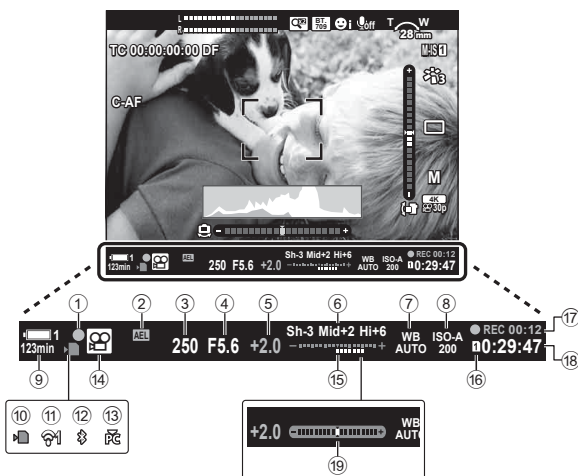

- Este es el estilo de visualización por defecto ([Estilo 2]). El estilo de visualización se puede seleccionar usando **Menú personalizado 1** > [Estilo visor] (P. 554). Para mostrar la misma información que aparece en el monitor, elija [Estilo 3] para [Estilo visor].



- | | |
|---|---|
| <ul style="list-style-type: none"> ① Indicador de enfoque..... P. 345 ② Bloqueo de exposición..... P. 373 ③ Velocidad de obturación P. 334–338 ④ Valor de apertura P. 334–338 ⑤ Valor de compensación de exposición..... P. 367 ⑥ Control de iluminación y sombras... P. 403 ⑦ Balance de blancos..... P. 380 ⑧ Sensibilidad ISO..... P. 369 ⑨ Nivel de batería / número de compartimento..... P. 44 ⑩ Indicador de acceso a la tarjeta de memoria..... P. 37 | <ul style="list-style-type: none"> ⑪ Estado de conexión de LAN inalámbrica P. 584, 600 ⑫ Conexión Bluetooth® activa..... P. 586 ⑬ Conexión activa al ordenador..... P. 600 ⑭ Modo de fotografiado..... P. 294 ⑮ Compensación de exposición..... P. 367 ⑯ Guardar ranura..... P. 316 ⑰ Tiempo transcurrido (se muestra durante la grabación)..... P. 295 ⑱ Tiempo disponible..... P. 655 ⑳ Indicador de nivel*..... P. 556 |
|---|---|

- * Se visualiza mientras se presiona el botón disparador hasta la mitad. [nivel intermedio] (P. 556)



Restaurar la configuración predeterminada (Rest.)

Restablezca la cámara a la configuración predeterminada de fábrica. Puede optar por restablecer casi todas las configuraciones o solo aquellas relacionadas directamente con la fotografía.



- Esta opción se aplica tanto para las fotografías como para los modos de vídeo.

- 1 Presione el botón **MENU** para visualizar los menús.
- 2 Resalte [Modos Reinic. / Person.] en el  Menú de disparo 1 y presione  en las teclas de control.



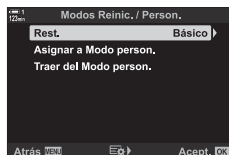

- 3 Seleccione [Rest.] usando los botones   y presione el botón .

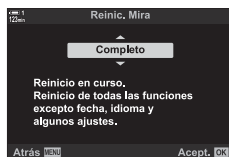

- 4 Seleccione una opción usando los botones  .
[Completo]: Restablece todas las configuraciones con algunas excepciones, como el reloj y el idioma.
[Básico]: Restablece únicamente las configuraciones de fotografía.



- 5 Presione el botón **OK** para seleccionar la opción seleccionada.
 - Se mostrará el menú [Modos Reinic. / Person.].
- 6 Presione **OK** en el menú [Modos Reinic. / Person.].
 - Se mostrará el menú [Rest.].
- 7 Seleccione [Sí] usando los botones   y presione el botón **OK**.
 - La configuración se restablecerá.

3

3-6 Opciones de grabación de vídeo

Establezca la velocidad de obturación y la apertura teniendo en cuenta las características de su sujeto fotográfico. Puede aprovechar la profundidad de campo y la disminución de la nitidez del movimiento tal como lo haría al tomar fotos. También le resultará fácil grabar vídeos en cámara lenta o rápida y filmar con frecuencias de refresco extremadamente altas para una reproducción lenta y ultranítida.

3

Elegir un modo de exposición



(Modo )



Ajuste la apertura y la velocidad de obturación para adaptarse a su intención artística. La configuración seleccionada solo tiene efecto cuando el dial de modo se sitúa en . Los vídeos tomados en modos de fotografía están filmados con el programa AE.



- Se puede acceder a esta configuración a través de:
 - Los menús (P. 333)
 - Controles live (P. 333)
- Consulte los números de página que figuran a continuación para obtener más información.

P Programa AE (P. 334)	La cámara controla la apertura y la velocidad de obturación.
A Prioridad de Apertura AE (P. 335)	Use la apertura para controlar la profundidad de campo.
S Prioridad de Obturador AE (P. 336)	Ajuste la velocidad de obturación de acuerdo con el movimiento del sujeto y la frecuencia de refresco del vídeo.
M Exposición manual (P. 337)	Ajuste libremente tanto la apertura como la velocidad de obturación.

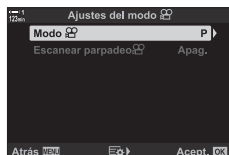
■ Acceso al menú

- 1 Presione el botón **MENU** para visualizar los menús.
- 2 Seleccione [Ajustes del modo 

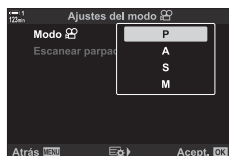
- 3 Seleccione [Modo 

- 4 Seleccione el programa deseado con los botones 

- 5 Presione el botón **MENU** varias veces para salir de los menús.

■ Acceso a través de Controles Live

El modo de exposición para vídeos se puede seleccionarse usando controles live.



Modo 

Botón **OK** ➔ [Modo 

 3-6 Opciones de grabación de vídeo ES 333

Dejar que la cámara elija la apertura y la velocidad de obturación (P: Programa AE)

La cámara elige la apertura óptima y la velocidad de obturación de acuerdo con el brillo del sujeto. Esta opción se puede combinar con la compensación de exposición.





- 1 Enfoque y revise la pantalla.
 - Se muestran la velocidad del disparador y la apertura elegidas por la cámara.
- 2 Grabe vídeos.







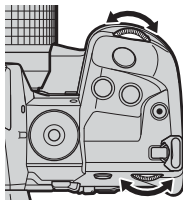

Apertura
Velocidad de obturación

■ Ajustar de configuraciones en modo P

Los diales delantero y trasero se pueden usar para compensar la exposición.  "Ajustar Exposición (Compensación de Exposición)" (P. 367)

- El botón  también se puede usar para compensar la exposición. Mantenga presionado el botón  y gire el dial delantero o trasero. También puede ajustar la compensación de exposición presionando el botón  y utilizando   en las teclas de control.



- Puede elegir las funciones que se ejecutan por los diales delantero y trasero.   menú de vídeo >  Función Dial] (P. 424)
- Puede usar la palanca **Fn** para invertir los roles de los diales delantero y trasero. La palanca también puede tener asignados otros roles.   menú de vídeo > [Función palanca  Fn] (P. 426)

Elegir una apertura (A: Prioridad de Apertura AE)

En este modo, usted elige la apertura (número f) y la cámara ajusta automáticamente la velocidad de obturación para una exposición óptima de acuerdo con el brillo del sujeto. Los valores de apertura más bajos (aperturas más grandes) reducen la profundidad del área que parece estar enfocada (profundidad de campo), difuminando el fondo. Los valores de apertura más altos (aperturas más pequeñas) aumentan la profundidad del área que parece estar enfocada delante y detrás del objeto.

Valores de apertura más bajos...

F2.8 ← F4.0 ← F5.6

...reduce la profundidad de campo y disminuye la nitidez.

Valores de apertura más altos...

F5.6 → F8.0 → F11

...aumenta la profundidad de campo.

1 Elija una apertura.

- En los ajustes predeterminados, la apertura se selecciona girando el dial trasero.
- La velocidad de obturación seleccionada automáticamente por la cámara aparecerá en la pantalla.
- Puede ajustar la compensación de exposición (P. 367). En los ajustes predeterminados, la compensación de exposición se puede ajustar utilizando el dial delantero.

2 Grabe vídeos.



■ Cambiar la configuración en el modo A

Use los diales delantero y trasero para ajustar los siguientes parámetros.

Dial delantero: Compensación de exposición (P. 367)

Dial trasero: Apertura

- La compensación de exposición también se puede ajustar con el botón . Presione el botón y gire el dial delantero o trasero. También puede ajustar la compensación de exposición presionando el botón y utilizando <|> en las teclas de control.
- Puede elegir las funciones que se ejecutan por los diales delantero y trasero. menú de vídeo > Función Dial] (P. 424)
- Puede usar la palanca **Fn** para invertir los roles de los diales delantero y trasero. La palanca también puede tener asignados otros roles. menú de vídeo > [Función palanca Fn] (P. 426)

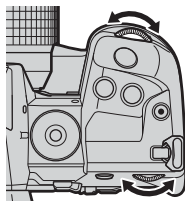

Elegir una velocidad de obturación

(S: Prioridad de Obturador AE)

En este modo, usted elige la velocidad de obturación y la cámara ajusta automáticamente la apertura para una exposición óptima de acuerdo con el brillo del sujeto. Elija una velocidad de obturación según el movimiento del sujeto y la frecuencia de refresco del vídeo. Si el sujeto se mueve bruscamente, elegir una velocidad de obturación lenta suavizará su movimiento.

Velocidades de obturación más lentas...

24 ← 30 ← 60 → 125 → 250 |||| 32000

Velocidades de obturación más rápidas...

1 Elija una velocidad de obturación.

- En los ajustes predeterminados, la velocidad de obturación se selecciona girando el dial trasero. Elija entre velocidades de obturación de 1/24 a 1/32000 s.
- La apertura seleccionada automáticamente por la cámara aparecerá en la pantalla.
- Puede ajustar la compensación de exposición (P. 367). En los ajustes predeterminados, la compensación de exposición se puede ajustar utilizando el dial delantero.



Velocidad de obturación Apertura Modo

2 Grabe vídeos.

- La velocidad de obturación más lenta disponible varía con la frecuencia de refresco seleccionada para la calidad de imagen del vídeo.

■ Ajustar la configuración en modo S

Use los diales delantero y trasero para ajustar los siguientes parámetros.

Dial delantero: Compensación de exposición (P. 367)

Dial trasero: Velocidad de obturación

- La compensación de exposición también se puede ajustar con el botón . Presione el botón y gire el dial delantero o trasero. También puede ajustar la compensación de exposición presionando el botón y utilizando en las teclas de control.
- Puede elegir las funciones que se ejecutan por los diales delantero y trasero. menú de vídeo > Función Dial] (P. 424)
- Puede usar la palanca **Fn** para invertir los roles de los diales delantero y trasero. La palanca también puede tener asignados otros roles. menú de vídeo > [Función palanca Fn] (P. 426)
- Dependiendo de la velocidad de obturación seleccionada, puede observar bandas en la pantalla causadas por el destello de fuentes de luz fluorescentes o LED. La cámara se puede configurar para reducir los efectos del destello durante la visualización en vivo o la grabación de vídeos. [Reducción parpadeo] (P. 190), [Escanear parpadeo] (P. 374)

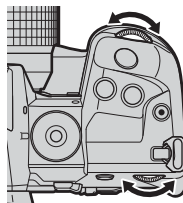

Elección de la apertura y la velocidad de obturación

(M: Exposición manual)

En este modo, usted elige la apertura y la velocidad de obturación. El disparo con una apertura y una velocidad de obturación fijas hace que cualquier cambio en el brillo del sujeto o la escena sea evidente.

1 Ajuste la apertura y la velocidad de obturación.

- En los ajustes predeterminados, la apertura se selecciona con el dial delantero y la velocidad de obturación con el dial trasero.
- Elija entre velocidades de obturación de 1/24–1/32000 s. Los valores de ISO 200–6400 están disponibles utilizando las opciones de control de sensibilidad manual [ISO].
- La pantalla muestra la diferencia entre la exposición producida por la apertura y velocidad de obturación seleccionadas y la exposición óptima medida por la cámara. La pantalla parpadeará si la diferencia excede ± 3 EV.



Diferencia con la exposición óptima

Modo

2 Grabe vídeos.

- Si el sujeto se mueve bruscamente, elegir una velocidad de obturación lenta suavizará su movimiento aparente.
- La velocidad del disparador más lenta disponible varía con la frecuencia de refresco seleccionada para la calidad de imagen del vídeo.

■ Ajuste de la configuración en modo M

Use los diales delantero y trasero para ajustar los siguientes parámetros.

Dial delantero: Apertura

Dial trasero: Velocidad de obturación

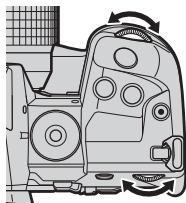

- Puede elegir las funciones que se ejecutan por los diales delantero y trasero. menú de vídeo > [Función Dial] (P. 424)
- Puede usar la palanca **Fn** para invertir los roles de los diales delantero y trasero. La palanca también puede tener asignadas otras funciones. menú de vídeo > [Función palanca Fn] (P. 426)

■ Uso de la compensación de exposición en modo M

En el modo **M**, la compensación de exposición está disponible cuando se selecciona [AUTO] para [ISO]. Debido a que la compensación de la exposición se realiza ajustando la sensibilidad ISO, la exposición se puede ajustar sin cambiar la velocidad de obturación o la apertura. “Ajuste de sensibilidad ISO (ISO)” (P. 369)

Cuando se selecciona [Enc.] para [M ISO Autom], [ISO] se puede establecer en [AUTO]. [M ISO Autom] (P. 372)

- La compensación de exposición se puede ajustar con el botón . Mantenga presionado el botón y gire el dial delantero o trasero.
- La compensación de exposición se incluye en la desviación de la exposición óptima mostrada por el indicador de exposición en la pantalla.



Compensación de exposición

Desviación de la exposición óptima
(incluye compensación de exposición)

- Dependiendo de la velocidad de obturación seleccionada, puede observar bandas en la pantalla causadas por el destello de fuentes de luz fluorescentes o LED. La cámara se puede configurar para reducir los efectos del destello durante la visualización en vivo o la grabación de vídeos. [Reducción parpadeo] (P. 190), [Escanear parpadeo] (P. 374)



Vídeos con alta frecuencia de refresco. Los vídeos se filman a 120 fps y se reproducen a 60 fps. Alargar la reproducción para duplicar el tiempo de grabación (como cuando se selecciona 60p como frecuencia de refresco de reproducción) le permite ver en cámara lenta movimientos que en la vida real se produjeron en un abrir y cerrar de ojos.

Se puede incluir una opción de vídeo de alta velocidad en el menú de calidad de imagen de vídeo. La frecuencia de refresco de la reproducción que elija determina el multiplicador de velocidad de reproducción.

Los cambios en la configuración se reflejan en el icono de calidad del vídeo como se muestra.

	Tamaño del fotograma	FHD Full HD (1920 × 1080)
	Tipo de vídeo	HS Alta velocidad (120 fps)
	Frecuencia de refresco de la reproducción	60p 60p: 59,94 fps; reproduce a 0,5 × velocidad
		50p 50p: 50,00 fps; reproduce a 0,42 × velocidad
		30p 30p: 29,97 fps; reproduce a 0,25 × velocidad
		25p 25p: 25,00 fps; reproduce a 0,21 × velocidad
		24p 24p: 23,98 fps; reproduce a 0,2 × velocidad

3

- Se puede acceder a esta configuración a través de:
 - El Panel Super Control LV
 - Los menús (P. 341)
 - Controles live (P. 341)

■ Acceso a través del Panel Super Control LV

- 1 Seleccione en el Panel Super Control LV y presione el botón **OK**.
 - Se mostrarán las opciones de calidad de vídeo.



calidad de imagen

- 2** Seleccione **FHD HS 60p** (grabación de vídeos de alta velocidad) usando el dial delantero.
- Para usar las opciones actualmente seleccionadas para la grabación de vídeos de alta velocidad, presione el botón **OK**. La cámara saldrá del menú con las opciones actuales seleccionadas.

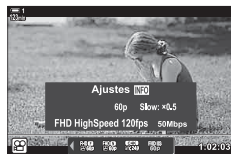

- 3** Para editar la configuración actual, presione el botón **INFO** en el Paso 2.
- Esto coloca el cursor en la lista de opciones de vídeo de alta velocidad.

- 4** Elija la frecuencia de refresco de la reproducción.
- Use Δ ∇ en las teclas de control para seleccionar la velocidad de fotogramas de reproducción deseada.

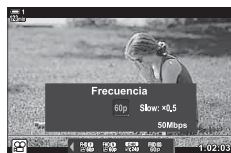

- 5** Presione el botón **OK** para seleccionar la opción resaltada y salir.

3

- Bloqueo de enfoque, exposición y balance de blancos durante la grabación.
- El sonido no se graba.
- El ángulo de la imagen se reduce ligeramente.
- La apertura, la velocidad de obturación, la compensación de exposición y la sensibilidad ISO no se pueden cambiar durante la grabación.
- Los códigos de tiempo no se pueden guardar ni mostrar.
- El brillo puede cambiar si se ajusta el zoom durante la grabación.
- La filmación finaliza cuando el archivo de vídeo alcanza 4 GB de tamaño.
- La grabación de vídeos a alta velocidad no está disponible mientras la cámara está conectada a un dispositivo HDMI.
- [Estabil. Imag.] > [M-IS] no está disponible.
- [Vídeo] no se puede utilizar.
- Los modos [i-Enhance], [e-Retrato] y los filtros artísticos no están disponibles.
- [Gradación] está fijo en [Graduación Normal].
- La grabación de vídeos a alta velocidad no está disponible durante la fotografía remota cuando la cámara está conectada a un smartphone.

■ Acceso al menú

También se puede acceder a la grabación de vídeos de alta velocidad a través de los menús. Elija la configuración usando [📺⏪] en el 📺 menú de vídeo.

Botón **MENU** ➔ 📺 (vídeo) pestaña ➔ [Ajustes especificación 📺] ➔ [📺⏪] ➔ Presione ▶ en las teclas de control para ver las opciones

■ Acceso a través de Controles live

Botón **OK** ➔ [📺⏪] ➔ Presione <▶ en las teclas de control para ver las opciones



📺 calidad de imagen

Filmación de vídeos a cámara lenta o rápida (Vídeos a cámara lenta y rápida)

Filmar vídeos a cámara lenta o rápida. Elija una velocidad de grabación más rápida que la velocidad de reproducción para vídeos en cámara lenta o más lenta que la velocidad de reproducción para vídeos en cámara rápida.

La grabación a cámara lenta y rápida están disponibles como opciones personalizadas de calidad de imagen de vídeo.

Los cambios en la configuración se reflejan en el icono de calidad del vídeo como se muestra.

3

Tamaño del fotograma		
FHD	Full HD	1920 × 1080
HD	HD	1280 × 720
4K	4K	3840 × 2160
C4K	Cine digital 4K	4096 × 2160

Tasa de compresión/bits	
A-I	Todo Intra
SF	Superfino
F	Fino
N	Normal

Frecuencia de refresco	
60p	60p: 59,94 fps
50p	50p: 50,00 fps
30p	30p: 29,97 fps
25p	25p: 25,00 fps
24p	24p: 23,98 fps 24p: 24,00 fps (C4K)

Tipo de vídeo	
Ꞥ	Personalizado

Cámara lenta/rápida *	
×0,96 o menos	Cámara lenta
OFF	Velocidad de reproducción normal
×1,04 o más	Cámara rápida

* El icono no indica la opción seleccionada.

- Se puede acceder a esta configuración a través de:
 - El Panel Super Control LV (P. 343)
 - Los menús (P. 344)
 - Controles live (P. 344)

■ Acceso a través del Panel Super Control LV

- 1 Seleccione [📷➡️] en el Panel Super Control LV y presione el botón **OK**.

- Se mostrarán las opciones de calidad de vídeo.



📷 calidad de imagen

- 2 Seleccione [📷] (personalizado) usando el dial delantero y presione el botón **INFO**.

- Se mostrarán las opciones y el cursor se posicionará en la lista de opciones.

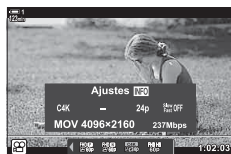

- 3 Seleccione elementos usando [◀▶] en las teclas de control y use los botones [▲▼] para elegir una configuración.

- Las opciones disponibles para [Cámara lenta/rápida] varían según la configuración elegida para el tamaño y la velocidad de fotogramas. Solo las opciones de cámara rápida están disponibles cuando se seleccionan [C4K] y [4K].

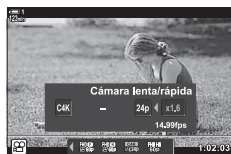

- 4 Pulse el botón **OK** para guardar los cambios y salir.

- El sonido no se graba.
- Los modos de fotografía de filtro artístico están deshabilitados.
- Dependiendo de la opción seleccionada para [📷➡️], la grabación de cámara lenta y/o rápida puede no estar disponible.
- La velocidad de obturación está limitada 1/24 s como mínimo. La velocidad más baja disponible varía con la opción seleccionada para [Frecuencia].

3

■ Acceso a través de Controles Live

Botón **OK** ➔ [📷⏪] ➔ Seleccione 📷 (personalizado)
➔ Presione el botón **INFO**, seleccione [Cámara lenta/rápida] y elija la configuración deseada

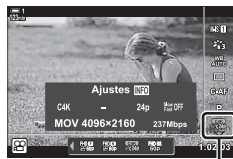

📷 calidad de imagen

■ Acceso al menú

También se puede acceder a la grabación de videos a cámara lenta y rápida a través de los menús. Elija la configuración usando [📷⏪] en el 📷 menú de vídeo.

Botón **MENU** ➔ 📷 (vídeo) pestaña ➔ [Ajustes especificación 📷] ➔ [📷⏪] ➔ Presione ▷ en la botonera de flechas direccionales ➔ Seleccione 📷 (personalizado) y presione el botón ▷ ➔ Use los botones △ ▽ ◀ ▶ para elegir la configuración

3-7 Enfoque

El enfoque se puede ajustar automáticamente (enfoque automático) o manualmente (enfoque manual).

El enfoque automático ofrece opciones para enfocar puntos seleccionados o para seguir el enfoque en un sujeto en movimiento. Las configuraciones se pueden personalizar de acuerdo con el sujeto o las condiciones de disparo, lo que le permite filmar una mayor variedad de sujetos. Esta sección describe las configuraciones disponibles y cómo se pueden combinar para aprovechar al máximo el enfoque automático.

Modo de enfoque



Seleccionar el modo de enfoque para el enfoque automático o manual.

- Se puede acceder a esta configuración a través de:
 - El botón **AF**  (P. 347)
 - El Panel Super Control LV (P. 347)
 - Controles live (P. 348)
 - Los menús (P. 348)

AF único (S-AF **MF** y S-AF)

Elegir fotografías de sujetos que están fijos o que no se alejan de o hacia la cámara. La cámara enfoca cada vez que el disparador se presiona a medias.

- Cuando la cámara enfoca, se mostrarán el indicador de enfoque y el área de AF activa. Estos indicadores no se muestran mientras la grabación está en progreso.

Indicador de enfoque



Área de AF

- Después de enfocar en el modo [S-AF **MF**], puede ajustar el enfoque manualmente girando el anillo de enfoque.



Anillo de enfoque

AF continuo (C-AF)

Seguir el enfoque en sujetos cuya distancia a la cámara cambia continuamente. La cámara enfoca continuamente antes y durante la grabación.

Enfoque manual (MF)

Enfoque manualmente.

- Girar el anillo de enfoque del objetivo para enfocar.
- Si el objetivo está equipada con un Bloqueo de MF, puede girar el anillo de enfoque de la lente para activar el enfoque manual independientemente del modo de enfoque seleccionado con la cámara.  "Bloqueo de MF del objetivo (Mecanismo de enfoque manual)" (P. 355)



Anillo de enfoque

AF por seguimiento (C-AF+TR)

Seguir el enfoque en un sujeto específico mientras mantiene la composición más o menos igual. Tocar al sujeto en la pantalla para comenzar el seguimiento.

- El seguimiento comienza cuando comienza la grabación.
- Se muestra un área de AF mientras el seguimiento está en progreso. El área se vuelve roja si la cámara ya no puede seguir al sujeto.

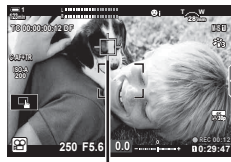





El área se muestra mientras el seguimiento está en progreso.

MF predeterminada (PreMF)

Seleccionar [PreMF] para enfocar a una distancia predeterminada.  "Enfocar a una distancia predeterminada (MF preajustado)" (P. 357)



- Se describe el comportamiento por defecto del área de AF. El comportamiento puede cambiarse en el menú personalizado.  [Puntos Área AF] (P. 486)
- Puede configurar la cámara para que se acerque automáticamente al sujeto cuando se gira el anillo de enfoque de la lente o para resaltar los contornos que están enfocados.  [Asist MF] (P. 495)
- Los siguientes ajustes de enfoque pueden recuperarse simultáneamente utilizando la palanca **Fn**. Se pueden asignar configuraciones separadas a las Posiciones 1 y 2. Use esta opción para ajustar rápidamente la configuración de acuerdo con las condiciones de disparo. [Modo AF], [Modo objetivo AF] (P. 349), y [Punto objetivo AF] (P. 352)
La palanca **Fn** se puede configurar usando [Función palanca  Fn] (P. 426) en el  menú de vídeo.

■ Acceso a través del botón AF

1 Pulse el botón **AF** .

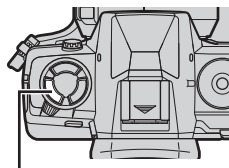

Botón **AF** 

- Las opciones  Modo AF] se mostrarán.



Opciones  Modo AF]

2 Gire el dial trasero.

- También puede girar el dial mientras presiona el botón.

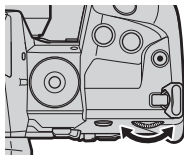

3

3 Presionar el disparador hasta la mitad para salir a la pantalla de disparo.

■ Acceso a través del Panel Super Control LV

Cuando se gira el dial de modo a  (vídeo), las configuraciones de enfoque también se pueden ajustar en el Panel Super Control LV.

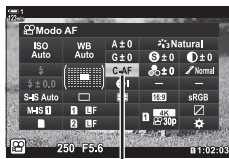



 Modo AF

Presionar el botón **OK**   Modo AF]  Girar el dial delantero para elegir una opción

■ Acceso a través de Controles Live



Cuando el dial de modo se gira a  (vídeo), las configuraciones de enfoque también se pueden ajustar usando controles live.

Resaltar [ Modo AF] en los controles live y usar   en las teclas de control para elegir una opción.



 Modo AF

■ Acceso al menú

El modo de enfoque se puede seleccionar usando [Ajustes de AF/IS ] en el menú  (vídeo).

Botón **MENU** →  (menú de vídeo) pestaña → [Ajustes de AF/IS ] → [ Modo AF]

→ Usar los botones   para elegir una opción

Elección de un tipo de área de AF (Modo objetivo AF)

El punto o el área en el cuadro en el que enfoca la cámara se denomina “área de AF”. [Modo objetivo AF] se utiliza para elegir la cantidad de áreas de AF utilizados y el tamaño del área cubierta. Reducir el número de áreas restringe el enfoque a un área pequeña del encuadre, mientras que aumentar el número expande el enfoque a un área más grande. Elegir [Una sola área] para los sujetos que son fáciles de seguir, [Área en grupo] o [Todas las áreas] para los sujetos más elusivos.

- Se puede acceder a esta configuración a través de:
 - El multiselector (P. 350)
 - El Panel Super Control LV (P. 351)

[·]: Una sola área

Seleccionar una única área de enfoque.

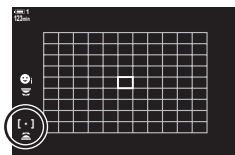

[3x3]: 9-Área en grupo (3 × 3)

Seleccionar un grupo de 9 áreas, dispuestas en un cuadrado. La cámara elige el área utilizada para enfocar dentro del grupo seleccionado.

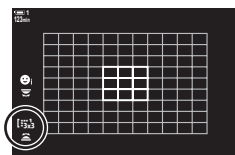

[5x5]: 25-Área en grupo (5 × 5)

Seleccionar un grupo de 25 áreas, dispuestas en un cuadrado. La cámara elige el área utilizada para enfocar dentro del grupo seleccionado.

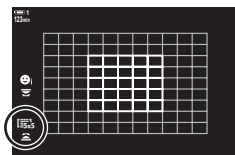

[ALL]: Todas las áreas (11 × 9)

La cámara elige entre las 99 áreas.

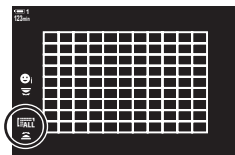

- Al seleccionar [Enc.] para [Teleconvertidor digital] (P. 411), se reduce el número de áreas disponibles.

■ Acceso a través del multiselector

- 1 Mantener presionado el multiselector mientras gira el dial delantero o trasero.

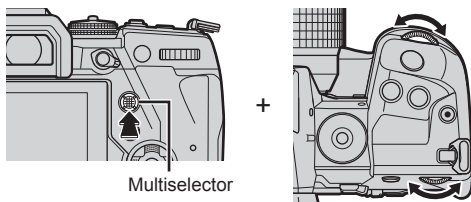

- La cámara pasa a través de los tipos de área de AF como se muestra a continuación:

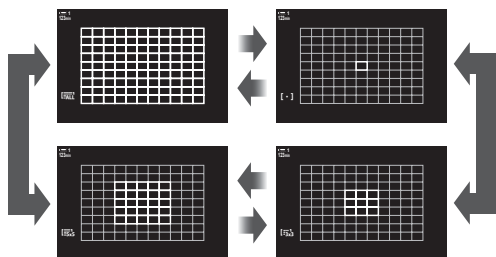

- 2 Soltar el multiselector cuando se muestre el modo deseado.

- Las opciones del tipo de área de AF ya no se mostrarán.

- Al asignar [:::] (selección de área de AF) a las teclas de control o al botón **Fn**, se puede usar el control para la selección de área de AF. Presione los botones Δ ∇ \triangleleft \triangleright para ver la pantalla de área de AF. Use el dial delantero para elegir un área. [:::] (selección de área de AF) se asigna a las teclas de control de forma predeterminada.



- Los siguientes ajustes de enfoque pueden recuperarse simultáneamente utilizando la palanca **Fn**. Se pueden asignar configuraciones separadas a las Posiciones 1 y 2. Use esta opción para ajustar rápidamente la configuración de acuerdo con las condiciones de disparo. [Modo AF], [Modo objetivo AF] (P. 349), y [Punto objetivo AF] (P. 352) La palanca **Fn** se puede configurar usando [Función palanca Fn] (P. 426) en el Fn menú de vídeo.
- Asimismo se puede ajustar la configuración pulsando primero un botón y posteriormente usando el dial delantero. Acceda a la pantalla del área de AF pulsando el que se ha asignado [:::] mediante el [Función Botón]. Posteriormente, puede ajustar la configuración girando el dial delantero. En la configuración por defecto, [:::] se asigna al botón **Fn**. Fn [Función Botón] (P. 417)

■ Acceso a través del Panel Super Control LV

Cuando el dial de modo se gira a  (vídeo), el tipo de área de AF también se puede seleccionar en el Panel Super Control LV.

- 1 Resaltar [Zona AF] en el Panel Super Control LV y presionar el botón **OK**.

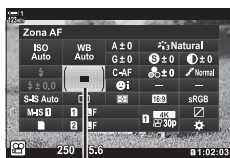

Área AF

- Se mostrará la selección del área de AF.

- 2 Girar el dial delantero para elegir un tipo de área de AF.

- Puede elegir las funciones que desempeñan los diales delanteros y traseros o las teclas de control durante la selección del área de AF. Utilice [[:]] Ajustes pantalla selec.] (P. 488) en  Menú Personalizado **A2**. En las configuraciones predeterminadas, el dial delantero se utiliza para elegir el tipo de área de AF.

- 3 Presionar el disparador hasta la mitad para salir a la pantalla de disparo.



Elegir un área de enfoque (Punto objetivo AF)

Cuando se selecciona una opción que no sea [Todas las áreas] para el tipo de área de AF, puede posicionar el área o áreas sobre el sujeto sobre el cual desea enfocar. En la configuración predeterminada, el multiselector se usa para posicionar el área de AF. El área puede moverse mientras la filmación está en progreso.

- Se puede acceder a esta configuración a través de:
 - El multiselector
 - El Panel Super Control LV (P. 353)

■ Acceso a través del multiselector

1 Usar el multiselector para posicionar el área de AF.

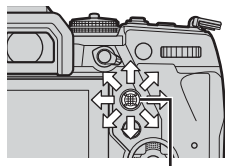

Multiselector

- El área de AF se muestra en color verde al inicio de la operación.
- Si el área de AF se mueve durante la grabación, solo se mostrará el área móvil.
- Para seleccionar el área de AF central, presionar el multiselector o mantener presionado el botón **OK**.



Área de AF

2 Disparar.

- Las opciones del modo de área de AF se borran de la pantalla cuando se presiona el botón del obturador hasta la mitad.
- El marco AF se muestra en lugar del área de AF seleccionada.
- Asignar [:::] (Selección de área de AF) a la tecla de flecha o al botón **Fn** permite que la tecla de flecha se use para la selección del área de AF. Presione los botones Δ ∇ \langle \rangle para ver la pantalla de área de AF y use el dial trasero para seleccionar un objetivo. [:::] (selección de área de AF) se asigna a las teclas de control de forma predeterminada.
- También puede posicionar el área de AF presionando un botón y girando el dial delantero. Si asigna [[::]] a un control utilizando [Función Botón] (P. 417), puede presionar el control y luego posicionar el área de AF usando el multiselector o las teclas de control. Esta opción se asigna de manera predeterminada al botón **Fn**.



- Cuando se selecciona [Enc.] para [Teclado sujeto AF], puede volver a posicionar el área de AF utilizando los controles táctiles del monitor mientras enmarca al sujeto en el visor. [Teclado sujeto AF] (P. 486)
- Puede deshabilitar el use del selector múltiple en la pantalla de disparo. Clave de dirección] (P. 499)
- Los siguientes ajustes de enfoque pueden recuperarse simultáneamente utilizando la palanca **Fn**. Se pueden asignar configuraciones separadas a las Posiciones 1 y 2. Use esta opción para ajustar rápidamente la configuración de acuerdo con las condiciones de disparo. [Modo AF], [Modo objetivo AF] (P. 349), y [Punto objetivo AF] (P. 352)
La palanca **Fn** se puede configurar usando [Función palanca Fn] (P. 426) en el menú de vídeo.

■ Acceso a través del Panel Super Control LV

Cuando el dial de modo se coloca en (vídeo), el área de AF también se puede seleccionar en el Panel Super Control LV.

- 1 Resaltar [Zona AF] en el Panel Super Control LV y presionar el botón **OK**.

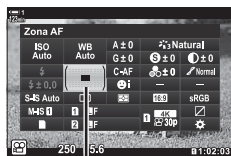

Área AF

- Se mostrará la selección del área AF.
- La cantidad de áreas disponibles varía con el tipo de área de AF.

- 2 Usar en las teclas de control para posicionar el área de AF.

- Para seleccionar el área de AF central, presionar el multiselector o mantener presionado el botón **OK**.
- Puede elegir las funciones que desempeñan los diales delanteros y traseros o las teclas de control durante la selección del área de AF. Utilice [[:::]] Ajustes pantalla selec.] (P. 488) en Menú Personalizado **A2**. En las configuraciones predeterminadas, el dial delantero se utiliza para elegir el tipo de área de AF.

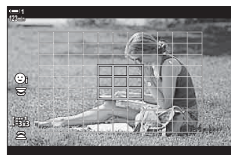





Área de AF

- 3 Presionar el disparador hasta la mitad para salir a la pantalla de disparo.

- Al seleccionar [Enc.] para [Teleconvertidor digital] (P. 411), se reduce el número de áreas disponibles.



- Puede deshabilitar el uso del multiselector en la pantalla de disparo.  [ Clave de dirección] (P. 499)
 - Los siguientes ajustes de enfoque pueden recuperarse simultáneamente utilizando la palanca **Fn**. Se pueden asignar configuraciones separadas a las Posiciones 1 y 2. Use esta opción para ajustar rápidamente la configuración de acuerdo con las condiciones de disparo. [Modo AF], [Modo objetivo AF] (P. 349), y [Punto objetivo AF] (P. 352)
- La palanca **Fn** se puede configurar usando [Función palanca  Fn] (P. 426) en el  menú de vídeo.

Bloqueo de MF del objetivo (Mecanismo de enfoque manual)

El mecanismo de “bloqueo de MF” (mecanismo de enfoque manual) de algunos objetivos permite cambiar entre enfoque automático y manual simplemente al volver a posicionar el anillo de enfoque.

- Compruebe la posición del anillo de enfoque antes de disparar.
- Deslizándolo el anillo de enfoque a la posición AF/MF al final del objetivo se selecciona el enfoque automático, mientras que deslizándolo a la posición MF más cercana a la estructura de la cámara se selecciona el enfoque manual, independientemente del modo de enfoque elegido con la cámara.

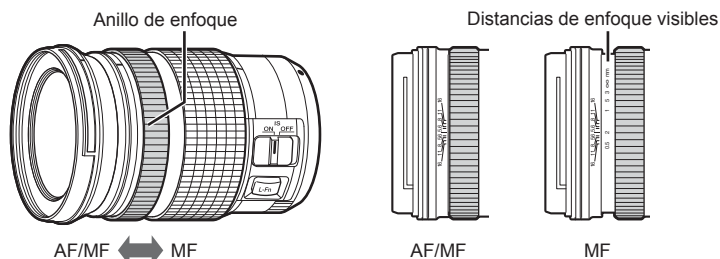

- Seleccionando [MF] o [PreMF] para el modo de enfoque en la cámara desactiva el enfoque automático incluso cuando el anillo de enfoque está en la posición AF/MF.

Desactivar el Bloqueo de MF (Bloqueo de MF)

Desactivar el embrague de enfoque manual, disponible en algunos objetivos. Esto puede evitar que el enfoque automático se deshabilite de manera accidental por el acoplamiento del embrague.

1 Presione el botón **MENU** para visualizar los menús.

2 Seleccionar **Menú personalizado A4** (AF/MF).

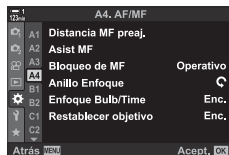

3 Resaltar [Bloqueo de MF] usando Δ ∇ en las teclas de control y presionar el botón \blacktriangleright .

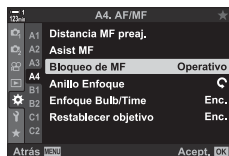

4 Utilice el Δ ∇ para marca de una botones.

[Operativo]: La cámara responde a la posición del anillo de enfoque del objetivo.

[Inoperativo]: La cámara se enfoca según la opción seleccionada para el [Modo AF], sin importar la posición del anillo de enfoque del objetivo.

5 Presione el botón **OK** para seleccionar la opción seleccionada.

- **Menú personalizado A4** se mostrará.

6 Presione el botón **MENU** varias veces para salir de los menús.

- El enfoque manual utilizando el anillo de enfoque del objetivo no está disponible cuando se selecciona [Inoperativo] para [Bloqueo de MF], incluso si el anillo de enfoque del objetivo está en la posición de enfoque manual.



Enfocar a una distancia predeterminada (MF preajustado)

Enfocar rápidamente a una distancia previamente almacenada. Esto se puede hacer, por ejemplo, para enfocar rápidamente al infinito. La distancia de enfoque puede configurarse usando el enfoque automático o manual o indicando la distancia de enfoque directamente.

Si el objetivo está equipada con un limitador de enfoque, desactivarlo antes de continuar.

- Las figuras que se muestran son solo guías.
- Se puede acceder a esta configuración a través de:
 - El botón **AF** 
 - El Panel Super Control LV (P. 359)
 - Controles live (P. 359)
 - Los menús (P. 359)



- [PreMF] (MF preajustado) se puede asignar a un control de cámara usando [Función Botón] en el  menú de vídeo, permitiendo enfocar a una distancia predeterminada con solo tocar un botón (P. 417).
- Los siguientes ajustes de enfoque pueden recuperarse simultáneamente utilizando la palanca **Fn**. Se pueden asignar configuraciones separadas a las Posiciones 1 y 2. Use esta opción para ajustar rápidamente la configuración de acuerdo con las condiciones de disparo. [Modo AF], [Modo objetivo AF] (P. 349), y [Punto objetivo AF] (P. 352)
La palanca **Fn** se puede configurar usando [Función palanca  Fn] (P. 426) en el  menú de vídeo.

■ Acceso a través del botón AF

1 Pulse el botón **AF** .

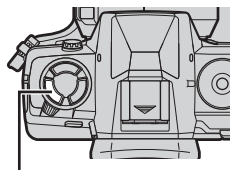

Botón **AF** 

- Las opciones  Modo AF] se mostrarán.



Opciones [ Modo AF]

2 Resaltar [MF preajustado] usando el dial trasero.



3 Presione el botón **INFO**.

- Se le pedirá que elija la distancia de enfoque para [MF preajustado].



4 Elegir una distancia de enfoque.

- Para elegir una distancia de enfoque con autofocus: Presionar el disparador hasta la mitad para enfocar un sujeto a la distancia deseada.



- Para elegir una distancia de enfoque usando el enfoque manual:
Girar el anillo de enfoque del objetivo y verificar la distancia en la pantalla.

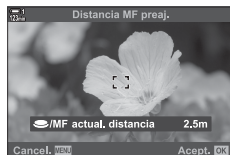

5 Presionar el botón **OK** para aceptar la distancia de enfoque seleccionada.

- Para enfocar a la distancia seleccionada para [Distancia MF preaj.], seleccionar [MF preajustado] para [Modo AF] (P. 345).
- La cámara también se enfoca a la distancia predeterminada:
 - Cuando está encendida y
 - Cuando sale de los menús a la pantalla de disparo.

■ Acceso a través del Panel Super Control LV

Cuando el dial de modo se establece en  (vídeo), también se puede seleccionar el enfoque manual predeterminado en el Panel Super Control LV.

Resaltar [ Modo AF] > [PreMF] en el Panel Super Control LV, presione el botón **OK** y luego presione el botón **INFO** para visualizar las opciones. Luego puede presionar el botón del obturador hasta la mitad para enfocar un sujeto a la distancia deseada, o elegir la distancia de enfoque manualmente al girar el anillo de enfoque.

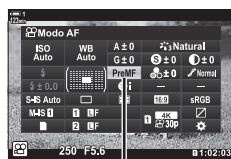

 Modo AF

- La cámara enfocará a la distancia seleccionada cada vez que seleccione [PreMF] para [ Modo AF].

■ Acceso a través de Controles Live

Cuando se gira el dial de modo a  (vídeo), también se puede restablecer MF a través de controles live.

Seleccionar [ Modo AF] > [PreMF] en los controles live y presione el botón **INFO** para mostrar la distancia de enfoque preestablecida. Luego puede presionar el disparador hasta la mitad para enfocar a un sujeto a la distancia deseada, o elegir la distancia de enfoque manualmente al girar el anillo de enfoque.

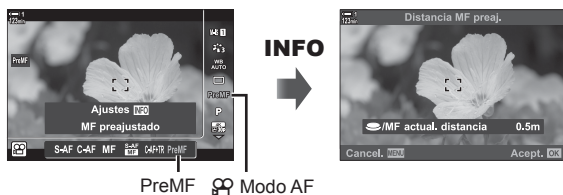

■ Acceso al menú

Elegir una distancia de enfoque usando [Distancia MF preaj.] en **Menú personalizado A4**.

- [Distancia MF preaj.] se puede usar para seleccionar las unidades para la visualización de distancia de enfoque; elegir entre [m] o [ft].
- Para enfocar a la distancia seleccionada para [Distancia MF preaj.], seleccionar [MF preajustado] para [ Modo AF] (P. 345).

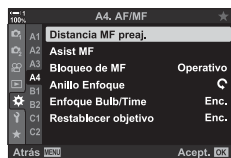







Botón **MENU** ➔ **Menú** pestaña ➔ **A4** pestaña ➔ [Distancia MF preaj.] ➔ Presionar **▷** en las teclas de control para ver las opciones ➔ Usar los botones **△** **▽** para elegir la distancia de enfoque

Prioridad de rostro AF

La cámara detecta automáticamente y enfoca los rostros de los sujetos.

La exposición se mide según el valor medido para el rostro.

- Se puede acceder a esta configuración a través de:
 - El Panel Super Control LV
 - Los menús (P. 361)
 - Controles live



 (prioridad de rostro encendida)	La cámara detecta y enfoca los rostros.
OFF (prioridad de rostro apagada)	Prioridad de rostro AF apagada.
 (prioridad de rostro y ojos)	En el modo  (vídeo), estas opciones funcionan de la misma manera que  (prioridad de rostro encendida).
 (prioridad de rostro y ojo derecho)	
 (prioridad de rostro y ojo izquierdo)	

■ Acceso a través del Panel Super Control LV

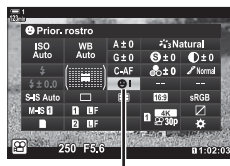



- 3** **1** Resaltar  Prior. rostro] en el Panel Super Control LV y presionar el botón **OK**.



 prioridad del rostro

- 2** Descatar una opción usando   en las teclas de control.

- 3** Presione el botón disparador hasta la mitad para seleccionar la opción resaltada y salir del Panel Super Control LV.

- Asignar  (Selección de área de AF) a la tecla de flecha o al botón **Fn** permite que la tecla de flecha se use para la selección del área de AF. Presione los botones    y use el dial trasero para seleccionar un objetivo. Se asigna por defecto  (Selección de área de AF) a las teclas de flechas.

■ Acceso a través de Controles Live

También se puede acceder a las opciones Prioridad de rostro AF apagada al seleccionar [☹ Prior. rostro] en los controles live y seleccionar una opción usando <> en las teclas de control.

- También puede seleccionar la prioridad de rostro girando el dial trasero en la pantalla de selección de área de AF.



☹ prioridad del rostro

■ Acceso al menú

Usar [☹ Prior. rostro] en **Menú personalizado** **A3**.

Botón **MENU** ➔ **pestaña** ➔ **A3** pestaña ➔ [☹ Prior. rostro] ➔ Presionar > en las teclas de control para ver las opciones ➔ Usar los botones Δ ∇ para elegir una opción



También se puede acceder a estas configuraciones utilizando los siguientes métodos.

- Resaltar [Zona AF] en el Panel Super Control LV y presionar el botón **OK**. Luego puede ajustar la configuración girando el dial trasero.
- Acceda a la visualización del área de AF presionando el control al que [[::]] se ha asignado mediante [Función Botón]. Luego puede ajustar la configuración girando el dial trasero. En la configuración predeterminada, [[::]] está asignado al botón **Fn**.

Prioridad de rostro AF

1 Apunte la cámara hacia el sujeto.

- Los rostros detectados por la cámara se indican con bordes blancos.
- También se muestra un borde blanco si se detecta un rostro durante el enfoque manual. La exposición se ajustará de acuerdo con el valor medido para el centro del rostro.

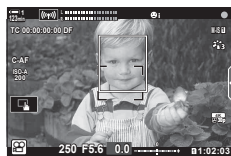

2 Presione el botón **☉** (vídeo) para comenzar a grabar.

- La cámara puede no detectar algunos sujetos.
- El borde blanco no se muestra durante la grabación.
- La cámara no puede detectar el sujeto, dependiendo de la configuración seleccionada para el [Modo Fotografía] en las opciones de Filtro Artístico (ART1–ART16).
- Si se muestra el marco de zoom, la cámara enfocará el sujeto en el marco de zoom.

Sensibilidad de seguimiento C-AF

(Sensibilidad C-AF)

Elegir lo rápido que la cámara responde a los cambios en la distancia al sujeto mientras enfoca con [C-AF] o [C-AF+TR] seleccionado para [ Modo AF]. Esto puede ayudar al enfoque automático a seguir un sujeto que se mueve rápidamente o evitar que la cámara vuelva a enfocar cuando un objeto pasa entre el sujeto y la cámara.





- Elegir entre tres niveles de sensibilidad de seguimiento.
- Seleccionar +1 para aumentar la sensibilidad. Elija esta opción para los sujetos que se mueven hacia o se alejan de la cámara o cambian la velocidad de manera imprevisible o para sujetos que de repente aparecen en el marco.
- Seleccione -1 para sensibilidad reducida. Elegir esta opción para evitar que la cámara vuelva a enfocar cuando el objeto quede oculto brevemente por otros objetos o para evitar que la cámara enfoque el fondo cuando no puede mantener el área de AF posicionada sobre un sujeto que se mueve rápidamente.

1 Presione el botón **MENU** para visualizar los menús.



2 Resaltar [Ajustes de AF/IS ] en el  menú de vídeo y presionar  las teclas de control.



3

3 Resaltar [ Sensibilidad C-AF] usando los botones   y presionando el botón .



4 Resaltar la opción deseada usando los botones   y presione el botón **OK**.

- Las opciones [Ajustes de AF/IS ] se mostrarán.



5 Presione el botón **MENU** varias veces para salir de los menús.

Velocidad de enfoque C-AF (Velocidad C-AF)





Elegir lo rápido que la cámara responde a los cambios en la distancia al sujeto cuando se selecciona [C-AF] o [C-AF+TR] para el modo de enfoque. Esto se puede usar para ajustar el tiempo que tarda la cámara en volver a enfocar cuando, por ejemplo, cambie de sujeto.

- Elegir entre tres niveles de velocidad de enfoque.
- Volver a enfocar es más rápido en +1 y más lento en -1. Elegir -1 para volver a enfocar lentamente cuando cambie a un nuevo sujeto.



1 Presione el botón **MENU** para visualizar los menús.

2 Resaltar [Ajustes de AF/IS ] en el  menú de vídeo y presionar  las teclas de control.

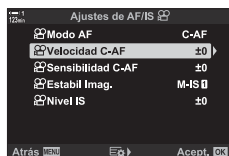

3 Resaltar [ Velocidad C-AF] usando los botones   y presionando el botón .



4 Resaltar la opción deseada usando los botones   y presione el botón **OK**.

- Las opciones [Ajustes de AF/IS ] se mostrarán.



5 Presione el botón **MENU** varias veces para salir de los menús.

3

Marco de zoom/Zoom de enfoque AF

La cámara puede enfocar el área indicada por un marco de zoom. Para un enfoque más preciso, puede ampliar el marco de zoom. El marco de zoom se puede mover mientras la grabación está en progreso.

Se puede acceder al zoom de enfoque mediante botones o controles táctiles. El primero requiere que asigne [Q] (Aumento) a un botón utilizando [Función Botón].

- Se puede acceder a esta configuración a través de:
 - Controles táctiles
 - El botón Q (P. 365)
- El zoom de enfoque solo se aplica a la pantalla. Las imágenes tomadas con la cámara no se ven afectadas.

■ Acceso a través de controles táctiles

Puede acercar un punto seleccionado tocando la pantalla. También puede ver otras áreas del marco usando controles táctiles.

3

1 Tocar la ubicación deseada en el marco.

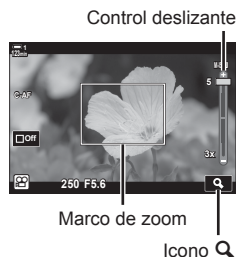

- Se mostrarán un marco de zoom, un control deslizante y un icono Q.
- La cámara enfocará al sujeto en el marco de zoom.
- El control deslizante y Q se pueden volver a mostrar en cualquier momento tocando la pantalla nuevamente.
- Tocar en cualquier lugar de la pantalla para mover el marco de zoom a la ubicación seleccionada.
- Tocar el control deslizante y deslizarlo hacia arriba o hacia abajo para ajustar el tamaño del marco de zoom.



2 Tocar el icono Q en la pantalla.

- La cámara abrirá el zoom sobre la imagen.
- Usar el dial delantero o trasero para abrir o cerrar el zoom.





- 3** Deslizar un dedo sobre la pantalla para abrir o cerrar el zoom.
- Usar el multiselector o las teclas de control (Δ ▽ ◀ ▶) para desplazarse por la pantalla.
 - Cuando se selecciona [M] (manual) para [Modo , puede presionar el botón **INFO** durante el zoom para elegir la apertura o la velocidad de obturación.
 - Presionar el botón **OK** o tocar el icono  para finalizar el zoom de enfoque.



Visualización del ajuste de exposición cuando se selecciona [M] para [Modo 



- 4** Comenzar a grabar para restaurar la pantalla anterior.
- Para ocultar el marco de zoom, presionar el botón **OK**.

■ Acceso por medio de botón

Para acceder al zoom de enfoque con un botón, asignar  (aumento) a un control. Se puede acceder a la opción [Q] (aumento) mediante  Función Botón].

Asignar (Aumento) a un control

Asignar [Q] (aumento) a un control. Para realizar la asignación a través del Panel Super Control LV:

- 1** Resaltar  Función Botón] en el Panel Super Control LV y presionar el botón **OK**.
- Las opciones  Función Botón] se mostrarán.

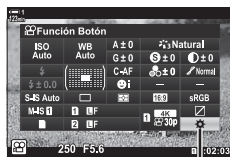

 Función Botón

- 2** Usar Δ ▽ en las teclas de control, resaltar el control al cual [Q] (aumento) se asignará y luego presionar ▶ en las teclas de control.

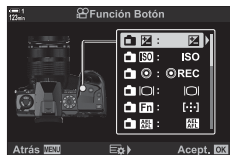

- 3** Resaltar [Ampliar] usando los botones Δ ▽ y presionar el botón **OK**.

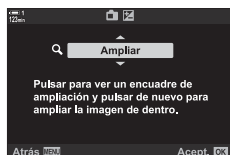

- 4** Vuelva a pulsar el botón **OK**.
- El menú se borrará de la pantalla.
- 5** Presionar el botón al cual [Q] está asignado.
- Se mostrará el marco de zoom.
 - El marco se muestra en la misma posición que el área utilizada más recientemente para el enfoque automático.
 - Usar el multiselector o las teclas de control para posicionar el marco.
 - Para volver a centrar el marco, presionar el multiselector o mantener presionado el botón **OK**.
- 6** Para elegir el tamaño del marco de zoom, presionar el botón **INFO**.
- Usar los botones Δ ∇ o el dial delantero o trasero para elegir el tamaño del marco de zoom.
 - Presionar el botón **OK** para continuar.
- 7** Presionar el botón al cual [Q] está asignado una vez más.
- La cámara acercará el área seleccionada hasta ocupar la pantalla.
 - Usar el multiselector para desplazarse por la pantalla.
 - Usar el dial delantero o trasero para abrir o cerrar el zoom.
 - Cuando se selecciona [M] (manual) para [Modo ☉], puede presionar el botón **INFO** y ajustar la apertura o la velocidad de obturación.
 - Presionar el botón **OK** para restaurar la pantalla anterior.

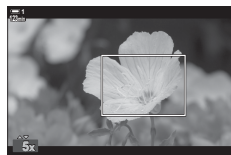
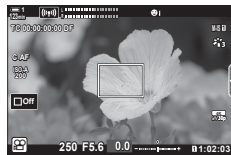

Visualización del ajuste de exposición cuando se selecciona [M] para [Modo ☉]

- 8** Comenzar a grabar para salir del zoom.

■ Acceso al menú

Los menús se pueden usar para elegir las funciones que desempeñan los controles de la cámara. Usar [Función Botón] en el [Modo ☉] menú de vídeo.

Botón **MENU** \Rightarrow [Modo ☉] pestaña \Rightarrow [Botón/Dial/Palanca] \Rightarrow [Función Botón] \Rightarrow Elegir un botón \Rightarrow Presionar \triangleright en las teclas de control para ver las opciones \Rightarrow Usar los botones Δ ∇ para seleccionar [Ampliar]

3-8 Medición y exposición





La cámara mide el brillo del sujeto y ajusta la exposición en consecuencia. La cámara puede ser configurada para aumentar la sensibilidad ISO automáticamente cuando haya poca iluminación. También puede reducir el parpadeo cuando se hacen capturas con luz artificial.

La exposición para el modo de vídeo se mide con la medición  (ESP digital). La medición digital ESP se adapta a la mayoría de las escenas, incluidos los sujetos con iluminación de fondo. La cámara mide 324 zonas del cuadro y calcula la exposición óptima teniendo en cuenta el tipo de escena. La cámara también se puede configurar para detectar y configurar la exposición de rostros.

3



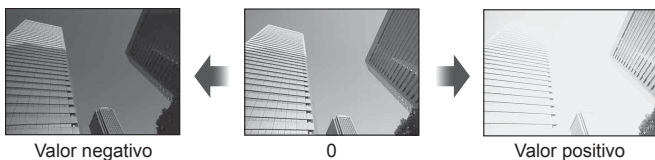

Ajustar Exposición (Compensación de Exposición)

La exposición automática seleccionada por la cámara puede ser alterada para ajustarse a sus intenciones artísticas. Elija valores positivos para capturar imágenes más brillantes, los valores negativos las harán más oscuras. La exposición puede ajustarse en $\pm 3,0$ EV.

- Se puede acceder a esta configuración a través de:
 - El botón  (P. 368)
 - Los diales (P. 368)
 - Controles táctiles (P. 368)
- La compensación de exposición está disponible cuando se selecciona [P], [A], o [S] para [Modo ] (modo de exposición de vídeo). Para habilitar la compensación de exposición cuando se selecciona [M] para [Modo ], seleccionar [Enc.] para [M ISO Autom] (P. 372) y elegir [AUTO] para [ ISO].
- Durante la grabación, la compensación de exposición se puede ajustar usando el dial delantero o trasero o los controles táctiles.



■ Acceso a través del botón





Mantenga presionado el botón  y gire el dial delantero o trasero. Alternativamente, puede presionar el botón  y luego usar los botones   en las teclas de control.





Compensación Barra de exposición exposición

- Para restablecer la compensación de exposición, presionar y mantener presionado el botón **OK**.



-  (la compensación de exposición) se puede asignar a otros controles. Usar [ Botón/Dial/Palanca] > [ Función Botón] (P. 417) en el  menú de vídeo.

■ Acceso a través de los diales

Cuando se selecciona [P], [A], o [S] para [Modo ], la compensación de exposición se puede ajustar utilizando el dial delantero. Para usar el dial delantero o trasero en el modo [M], seleccione  para [ Función Dial] (P. 424).

3

■ Acceso a través de los controles táctiles (controles silenciosos)



La compensación de exposición se puede ajustar usando controles táctiles.

 “Controles táctiles (Controles silenciosos)” (P. 306)





Tocar el panel de control silencioso para ver los controles silenciosos ➔ Tocar  ➔ Usar     para elegir una configuración













Pestaña de control silencioso



Ajustar la sensibilidad ISO cuando se selecciona [M] para [Modo ] (modo de exposición de vídeo). Los valores más altos le permiten fotografiar escenas más oscuras pero también aumentan el “ruido” de la imagen (efecto moteado). Seleccione [AUTO] para permitir que la cámara ajuste la sensibilidad según las condiciones de iluminación. [AUTO] es la única opción disponible cuando se selecciona [P], [A], o [S] para [Modo ].

- La sensibilidad ISO se puede ajustar mientras la grabación está en progreso. Usar el dial delantero o trasero o los controles táctiles.
- El ajuste de sensibilidad ISO manual está disponible solo cuando se selecciona [M] para [Modo ].
- Se puede acceder a esta configuración a través de:
 - El botón **ISO** (P. 370)
 - El Panel Super Control LV (P. 371)
 - Controles táctiles (P. 371)
 - Controles live (P. 371)



AUTO	La sensibilidad se ajusta automáticamente según las condiciones de toma de la imagen. La cámara ajusta la sensibilidad en el rango ISO 200–6400. En [Modo ] (modo de exposición de vídeo) [M] (manual), esta opción está disponible cuando se selecciona [Enc.] para [ M ISO Autom] (P. 372).
200–6400 (manual)	Elegir un valor para [ ISO]. ISO 200 ofrece un buen equilibrio entre ruido y rango dinámico. Esta opción está disponible cuando se selecciona [M] para [Modo ].

- El rango de sensibilidades disponibles cuando se selecciona [AUTO] varía con las opciones elegidas para [ ] y [Modo Fotografía].
- Las siguientes restricciones se aplican cuando se selecciona [M] para [Modo ]:
[Tono Dramático] o [Acuarela] seleccionado para el filtro de arte:
 - El límite superior para [AUTO] es ISO 1600.
 [ OM-Log400] seleccionado para el modo fotografía:
 - Si la velocidad de marco seleccionada para [ ] es 24p, 25p o 30p, [AUTO] está restringido a las sensibilidades de ISO 400–3200.
 - Si la velocidad de marco seleccionada para [ ] es 50p, o 60p, [AUTO] está restringido a las sensibilidades de ISO 400–6400.
 - El valor más bajo que se puede seleccionar manualmente es ISO 200.
 Otros modos de fotografía:
 - Si la velocidad de marco seleccionada para [ ] es 24p, 25p o 30p, [AUTO] está restringido a las sensibilidades de ISO 200–3200.



- Puede elegir los valores de sensibilidad ISO máximo y estándar disponibles para el control de sensibilidad ISO automático cuando se selecciona [AUTO] y [M] para [Modo ].
 [M ISO Act. Auto.] (P. 372)

■ Acceso a través del botón ISO

La sensibilidad ISO para la grabación de vídeos solo se puede ajustar cuando se selecciona [M] para [Modo ]. [AUTO] solo está disponible cuando se selecciona [Enc.] para [ M ISO Autom] en el  menú de vídeo (P. 372).

1 Presione el botón **ISO**.

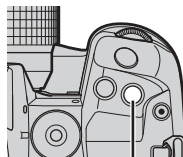

Botón **ISO**

- Las opciones [ ISO] se mostrarán.



Opciones [ ISO]

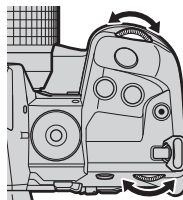

2 Gire el dial delantero o trasero para seleccionar una opción.

- También puede girar los diales mientras presiona el botón **ISO**.



3 Presione el botón disparador hasta la mitad para seleccionar la opción resaltada y salir.



- La sensibilidad ISO se puede asignar a otros controles. Usar [ Botón/Dial/Palanca] > [ Función Botón] (P. 417) en el  menú de vídeo.

■ Acceso a través de los controles táctiles (Controles silenciosos)

Cuando se selecciona [M] para [Modo ], la sensibilidad ISO puede ajustarse usando controles táctiles.  “Controles táctiles (Controles silenciosos)” (P. 306)

Tocar el panel de control silencioso para ver los controles silenciosos  Tocar [ISO]  Usar     para elegir una configuración



Pestaña de control silencioso

■ Acceso a través del Panel Super Control LV

1 Resaltar  [ISO] en el Panel Super Control LV.





 Sensibilidad ISO

2 Seleccione una opción usando el dial delantero.

3 Presione el botón disparador hasta la mitad para seleccionar la opción resaltada y salir del Panel Super Control LV.

■ Acceso a través de Controles Live

Resaltar  [ISO] en los controles live y usar   en las teclas de control para elegir una opción.

- Para obtener información sobre la visualización de controles live, consulte “Usar Controles Live” (P. 312).









 Sensibilidad ISO

3



Control automático de sensibilidad ISO

( **ISO Act. Auto.**)

[AUTO] puede seleccionarse para [ ISO] en [Modo ] (modo de exposición de vídeo) [M] (manual). Esto permite que la cámara responda a los cambios en el brillo sin tener que ajustar la apertura o la velocidad de obturación. La compensación de exposición también se puede usar.





 ISO Autom	[AUTO] está disponible para [ ISO] cuando [M] se selecciona para [Modo ]. Las configuraciones de control de sensibilidad ISO automáticos se pueden ajustar usando [Límite superior / Pred.].
Límite superior / Pred.	Elegir los valores de sensibilidad ISO máximo y estándar disponibles para el control de sensibilidad ISO automático cuando [AUTO] se selecciona para [ ISO] en [Modo ] (modo de exposición de vídeo) [M].

1 Presione el botón **MENU** para visualizar los menús.

2 Resaltar [Ajustes especificación ] en el  menú de vídeo y presionar  en las teclas de control.







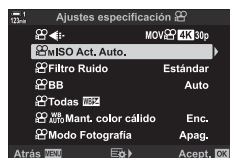



3

3 Resaltar [ **ISO Act. Auto.**] usando los botones   y presionar el botón .



4 Resaltar una opción usando los botones   y presionar el botón .

[Límite superior / Pred.]: Resaltar los elementos usando los botones   y usar los botones   para cambiar. Presione el botón **OK** para regresar a la pantalla [ **ISO Act. Auto.**]. Las opciones disponibles varían según el modo fotografía (P. 388).

[ **ISO Autom**]: Resaltar [Enc.] o [Apag.] usando los botones  .

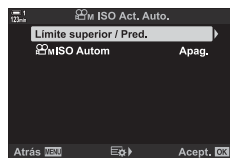

5 Presione el botón **MENU** varias veces para salir de los menús.

Bloquear la exposición al valor medido. Usar esta opción cuando desee establecer el enfoque y la exposición por separado.

El bloqueo de exposición se realiza utilizando un botón. Por lo tanto, el bloqueo de exposición ([AEL/AFL]) debe asignarse a un botón utilizando [Función Botón] (P. 417). En la configuración predeterminada, se asigna al botón de **AEL/AFL**.

- 1 Componer la imagen para medir el tema para el que desea ajustar la exposición y pulse el botón **AEL/AFL** una vez.

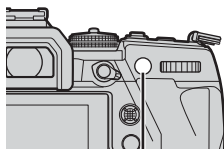

Botón **AEL/AFL**

- Presionar el botón **AEL/AFL** una vez para bloquear la exposición; aparecerá un icono [AEL] en la pantalla.



Icono [AEL]

- 2 Para poner fin al bloqueo de exposición, pulse el botón **AEL/AFL** otra vez.
 - El icono [AEL] se borrará de la pantalla.



 - Los botones **MENU** o **OK** o el dial de modo también desbloquea la exposición.

Reducción del destello bajo iluminación LED (Escanear parpadeo)

La formación de bandas puede ocurrir en vídeos grabados bajo iluminación LED. Usar [Escanear parpadeo ] para optimizar la velocidad de obturación mientras visualiza las bandas en la pantalla.

Esta opción está en [Modo ] (modos de exposición de vídeo) [S] y [M].

- La gama de velocidades de obturación disponibles se reduce.

- 1 Seleccionar [S] o [M] para [Modo ] (P. 332).
- 2 Presione el botón **MENU** para visualizar los menús.
- 3 Seleccione [Ajustes del modo ] en el  menú de vídeo y presione \triangleright en las teclas de control.



3

- 4 Resaltar [Escanear parpadeo ] usando los botones $\triangle \nabla$ y presionar el botón \triangleright .

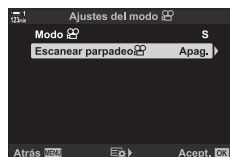

- 5 Seleccione [Enc.] usando los botones $\triangle \nabla$ y presione el botón **OK**.

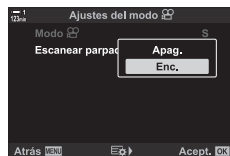

- 6 Presione el botón **MENU** varias veces para salir de los menús.
 - Aparece un ícono **Flicker Scan** cuando se habilita el escaneo de parpadeo.



Ícono **Flicker Scan**

7 Elija una velocidad de obturación mientras mira la pantalla.

- Elija una velocidad de obturación utilizando el dial delantero o trasero o los botones Δ ∇ .
- Siga ajustando la velocidad de obturación hasta que desaparezca el efecto banding de la pantalla.
- Presionar el botón **INFO**; la pantalla cambiará y el ícono **Flicker Scan** ya no se mostrará. Puede ajustar la compensación de exposición y de apertura. Hágalo usando el dial delantero o trasero o las teclas de control.
- Presione repetidamente el botón **INFO** para volver a la pantalla de escaneo de parpadeo.





Velocidad de obturación

8 Comenzar a filmar cuando la configuración esté completa.

- El pico de enfoque, el Panel Super Control LV y los controles live no están disponibles en la pantalla de escaneo de parpadeo. Para ver estos elementos, primero presione el botón **INFO** para salir de la pantalla de escaneo de parpadeo.



- [Escanear parpadeo   menú de vídeo >  Función Botón (P. 417)

3-9 Estabilización de imagen, color y calidad

Las características descritas en esta sección reducen la desenfoque y el ruido para compensar el color de la fuente de luz. Esta sección también abarca las opciones de modo fotografía que se pueden usar para controlar exactamente el resultado de las fotografías.

3

Reducción de la trepidación de la cámara

 Estabil Imag.)

Evite las imágenes borrosas causadas por las sacudidas de la cámara que ocurren comúnmente, por ejemplo, cuando el sujeto está mal iluminado o en fotos tomadas con un zoom potente. Deberá proporcionar la longitud focal del objetivo cuando use la estabilización de imagen con objetivos que no son Four Thirds o Micro Four Thirds.

- Se puede acceder a esta configuración a través de:
 - El Panel Super Control LV (P. 377)
 - Controles live (P. 377)
 - Los menús (P. 377)

M-IS OFF (apagado)	Estabilización de imagen deshabilitada.
M-IS I (omnidireccional)	Estabilización de imagen electrónica combinada con movimiento del sensor de imagen controlado por VCM.
M-IS II (omnidireccional)	Movimiento del sensor de imagen controlado por VCM solamente.

- La estabilización de imagen puede no puede compensar el movimiento excesivo de la cámara. Utilice un trípode en estos casos.
- Podría notar ruido o vibraciones mientras la estabilización de imagen está haciendo efecto.
- La configuración seleccionada con el interruptor de estabilización de imagen del objetivo, si es que hay, tiene prioridad sobre aquella seleccionada con la cámara.

■ Acceso a través del Panel Super Control LV

- 1 Resaltar [Estabil Imag.] en el Panel Super Control LV.

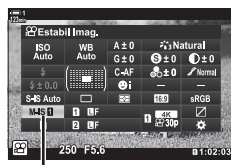

Estabilización de imagen

- 2 Seleccione una opción usando el dial delantero.
- 3 Presione el botón disparador hasta la mitad para seleccionar la opción resaltada y salir del Panel Super Control LV.

■ Acceso al menú

Seleccionar una opción usando [Ajustes de AF/IS] > [Estabil Imag.] en el menú de vídeo.



Botón **MENU** → pestaña → [Ajustes de AF/IS] → [Estabil Imag.] → Usar los botones Δ ∇ para elegir una opción

■ Acceso a través de Controles Live

Resaltar [Estabil Imag.] en los controles live y seleccionar una opción usando \triangleleft \triangleright en las teclas de control.

- Para obtener información sobre la visualización de controles live, consulte "Usar Controles Live" (P. 312).



estabilizador de imagen

🔍 Objetivos que no son Four Thirds/Micro Four Thirds

Cuando use un objetivo que no pertenezca al estándar Four Thirds o Micro Four Thirds, tendrá que especificar su distancia focal. Presione \triangleright en las teclas de control en el menú donde selecciona una opción, luego use el botón \triangleleft \triangleright para resaltar un valor y presione el botón **OK**. Si se usa la información del objetivo guardada con [Ajustes info. objetivo] (P. 550), se aplicará la distancia focal guardada.

- Escoja de los valores de entre 0,1 mm hasta 1000,0 mm.
- Utilice los valores impresos en las lentes.
- El valor seleccionado no se restablece cuando selecciona [Modos Reinic. / Person.] (P. 91) > [Rest.] (básico) en \blacksquare Menú de disparo 1.

Opciones de estabilización de imagen

( Nivel IS)



Elegir la cantidad de estabilización de imagen aplicada.

+1	Elegir disparos manuales estáticos.
±0	Recomendado en la mayoría de las situaciones.
-1	Elija para barridos o disparos con inclinación o seguimiento.

1 Presione el botón **MENU** para visualizar los menús.

2 Resaltar [Ajustes de AF/IS ] en el  menú de vídeo y presionar  las teclas de control.



3 Resaltar [ Nivel IS] usando los botones   y presionar el botón .



3

4 Seleccione una opción con los botones   y presione el botón **OK**.



5 Presione el botón **MENU** varias veces para salir de los menús.

Opciones de reducción de ruido alto ISO

(🔊 Filtro Ruido)

Reduce los artefactos de imagen (“ruido”) en el material filmado a sensibilidades ISO altas. Esto puede ayudar a reducir el “grano” en el material filmado con poca luz. Puede elegir la cantidad de reducción de ruido realizada.

Apag.	Reducción de ruido deshabilitada.
Bajo/Estándar/Alto	Elegir la cantidad de reducción de ruido realizada.

1 Presione el botón **MENU** para visualizar los menús.

2 Resaltar [Ajustes especificación 🗨️] en el 🗨️ menú de vídeo y presionar ▶ en las teclas de control.



3 Resaltar [🔊 Filtro Ruido] usando los botones ▲▼ y presionar el botón ▶.



4 Seleccione una opción con los botones ▲▼ y presione el botón **OK**.



5 Presione el botón **MENU** varias veces para salir de los menús.

3

El balance de blancos hace que los objetos blancos se vean blancos. Aunque [AUTO] funciona bien en la mayoría de las situaciones, puede elegir una opción adecuada para la fuente de luz si [AUTO] no logra que los objetos blancos se vean blancos o si en cambio desea proporcionar deliberadamente a los objetos blancos un tono de color.

- Se puede acceder a esta configuración a través de:
 - El botón **WB** (P. 381)
 - El Panel Super Control LV (P. 382)
 - Los menús (P. 382)
 - Controles live (P. 382)

Modo de balance de blancos	Temperatura de color	Adecuado para	
Balance de blancos automático	AUTO	—	La mayoría de las escenas normales (escenas que contienen objetos que son blancos o casi blancos) <ul style="list-style-type: none"> • Este modo se recomienda en la mayoría de las situaciones. • Puede optar por conservar los colores que se ven bajo iluminación incandescente (P. 383).
Balance de blancos preajustado		5300 K	Escenas iluminadas al sol, puestas de sol, fuegos artificiales
		7500 K	Fotos a la luz del día de objetos en la sombra
		6000 K	Fotos tomadas durante el día con el cielo nublado
		3000 K	Sujetos bajo iluminación incandescente
		4000 K	Sujetos bajo iluminación fluorescente
		—	Fotografía submarina
	WB	5500 K	Fuentes de luz con la misma temperatura de color que la iluminación de flash
Balance de blancos de un toque		Valor seleccionado para el balance de blancos de un toque	Situaciones en las que desea establecer el balance de blancos para un sujeto específico <ul style="list-style-type: none"> • La temperatura del color se establece en un valor que se mide a partir de un objeto blanco iluminado por la luz que se usará en la fotografía final (P. 386).
Balance de blancos personalizado	CWB	2000 K–14000 K	Situaciones en las que puede identificar la temperatura de color adecuada <ul style="list-style-type: none"> • Elija una temperatura de color.

■ Acceso a través del botón **WB**

1 Presione el botón **WB**.

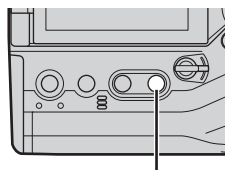

Botón **WB**

- Las opciones [BB] se mostrarán.



Opciones [BB]

2 Gire el dial delantero o trasero para seleccionar una opción.

- Al presionar el botón **INFO** cuando [AUTO] está resaltado, se muestran las opciones [AUTO Mant. color cálido] (P. 383).
- El balance de blancos de un toque (P. 386) y las opciones personalizadas de balance de blancos se pueden ver presionando el botón **INFO**.
- También puede girar el dial delantero o trasero mientras presiona el botón **WB**.

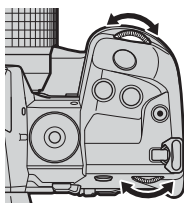

3 Presione el botón disparador hasta la mitad para seleccionar la opción resaltada y salir.

3



- En la configuración predeterminada, el balance de blancos se asigna al botón **WB**. [BB] sin embargo, se puede asignar a otros controles si se desea. Usar [Botón/Dial/Palanca] > [Función Botón] (P. 417) en el menú de vídeo.

■ Acceso a través del Panel Super Control LV

El balance de blancos se puede seleccionar utilizando el Panel Super Control LV.

Botón **OK** ➔ [WB] ➔ Use el dial delantero para elegir una opción

- Para acceder a las opciones [WB] ^{WB} AUTO Mant. color cálido, presionar el botón **INFO** después de resaltar [AUTO] en el menú [WB] y presionar el botón **OK** (P. 383).
- Para elegir una temperatura de color o medir un nuevo valor para el balance de blancos cuando se selecciona un toque (P. 386) o balance de blancos personalizado, presione el botón **INFO** después de presionar el botón **OK** para mostrar el menú [WB].
- Cuando se selecciona balance de blancos personalizado ([CWB]), puede seleccionar la temperatura de color en el Panel Super Control LV y elegir un valor girando el dial delantero.

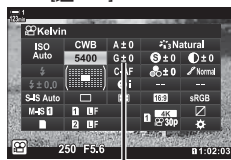

Temperatura del color

■ Acceso al menú

Ajuste el balance de blancos usando [Ajustes especificación] > [WB] en el [WB] menú de vídeo.



Botón **MENU** ➔ [WB] pestaña ➔ [Ajustes especificación] ➔ [WB] ➔ Usar los botones Δ ∇ para elegir una opción

■ Acceso a través de Controles Live

Resaltar [WB] en los controles live y usar \triangleleft \triangleright en las teclas de control para elegir una opción.

- Para obtener información sobre la visualización de controles live, consulte "Usar Controles Live" (P. 312).



[WB]

Preservar los colores cálidos

Mant. color cálido

Si lo desea, el balance de blancos automático se puede ajustar para preservar los colores cálidos que se ven bajo la luz incandescente. El balance de blancos normalmente se ajustará para que los colores blancos luzcan blancos, pero esta característica se puede usar para preservar el ambiente creado por la iluminación incandescente.

- Se puede acceder a esta configuración a través de:
 - El Panel Super Control LV
 - Los menús
 - El botón **WB**
 - Controles live
- Para acceder a esta opción a través del botón **WB**, el Panel Super Control LV o los controles live, seleccionar [BB Auto] y presionar el botón **INFO**.

■ Acceso a través del Panel Super Control LV

- 1 Resaltar  [BB] en Panel Super Control LV y presionar el botón **OK**.

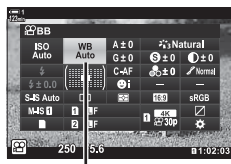

 Modo de balance de blancos

- 2 Resaltar [BB Auto] y presionar el botón **INFO**.
 - Las opciones  **Mant. color cálido** se mostrarán.





- 3 Resaltar [Enc.] usando  en las teclas de control y presionar el botón **OK**.

■ Acceso a través de botón **WB**

Seleccione el botón [BB Auto] ➔ Botón **INFO** ➔ Seleccione [Enc.]

■ Acceso al menú

MENU ➔  (vídeo) menú ➔ [Ajustes especificación  **Mant. color cálido** ➔ [Enc.]

■ Acceso a través de Controles live

Seleccione el botón [BB Auto] ➔ Botón **INFO** ➔ Seleccione [Enc.]

3

Compensación del balance de blancos

Compensación del balance de blancos

Balance de blancos avanzado. Se pueden seleccionar valores por separado para cada opción de balance de blancos. Ajuste la configuración como se describe a continuación.

- Se puede acceder a esta configuración a través de:
 - El Panel Super Control LV
 - Los menús

A Eje A (ámbar-azul)	Los valores positivos añaden un tono rojo, los valores negativos un tono azul.
G Eje G (verde-magenta)	Los valores positivos agregan un tono verde, los valores negativos un tono magenta.

■ Acceso a través del Panel Super Control LV

- 1 Resaltar  BB en el Panel Super Control LV y seleccionar la opción de balance de blancos.

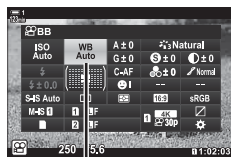

 WB

- 2 Resaltar [A±0] o [G±0] usando las teclas de control (Δ ∇ \triangleleft \triangleright) y resaltar el valor deseado usando el dial delantero.

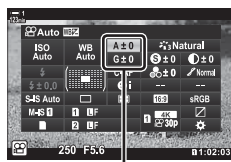

- Para ver una pantalla de compensación del balance de blancos, presionar el botón **OK**. Puede ajustar el balance de blancos mientras obtiene una vista previa de los resultados en la pantalla. Usar el dial delantero para seleccionar un eje (A o G) y el dial trasero para elegir un valor.





Ajuste avanzado del balance de blancos

- 3 Presione el botón disparador hasta la mitad para seleccionar la opción resaltada y salir del Panel Super Control LV.



- El ajuste avanzado del balance de blancos se puede aplicar simultáneamente a todas las opciones de balance de blancos.  Todas  (P. 385)

■ Acceso al menú

Botón **MENU** \rightarrow  (vídeo) pestaña \rightarrow [Ajustes especificación ] \rightarrow [ BB] \rightarrow Resaltar la opción de balance de blancos y presionar \triangleright en las teclas de control \triangleright Resaltar A±0 o G±0 usando los botones \triangleleft \triangleright y usar los botones Δ ∇ para elegir un valor (cuando [CWB] se seleccionar, presionar el botón \triangleright una vez más y elegir un valor usando los botones Δ ∇ \triangleleft \triangleright)

Ajusta el balance de blancos de forma generalizada. Esta opción ajusta todos los modos en la misma cantidad.

Todo Listo	Ajustar el balance de blancos para todos los modos. El balance de blancos se puede ajustar en los ejes A (ámbar-azul) y G (verde-magenta).
Rest. Todo	Restablecer el ajuste para todos los modos a los valores predeterminados.

1 Presione el botón **MENU** para visualizar los menús.

2 Resaltar [Ajustes especificación 📷] en el 📷 menú de vídeo y presionar ▷ en las teclas de control.



3 Resaltar [📷 Todas **WBZ**] usando los botones Δ ∇ y presionar el botón ▷.



4 Resaltar una opción usando los botones Δ ∇ y presionar el botón ▷.



- Si seleccionó [Todo Listo] resaltar A o G usando los botones ◀▶, usar los botones Δ ∇ para elegir un valor, y luego presionar el botón **OK**.
- Si seleccionó [Rest. Todo], resaltar [Sí] o [No] usando los botones Δ ∇ y presionar el botón **OK**.

5 Presione el botón **MENU** varias veces para salir de los menús.



Medición del balance de blancos

(Balance de blancos de un toque)

Establezca el balance de blancos en un valor medido con la iluminación que se usará en la fotografía final. Utilice esta opción para realizar un ajuste avanzado del balance de blancos cuando le resulte difícil obtener los resultados deseados con la compensación de balance de blancos o las opciones preestablecidas de balance de blancos, como  (luz solar) o  (nublado). La cámara almacena el valor medido para una recuperación rápida según sea necesario.

- Se puede acceder a esta configuración a través de:
 - El botón **WB**
 - El Panel Super Control LV (P. 387)
 - Controles live (P. 387)
 - Los menús (P. 387)



Mida y almacene hasta cuatro valores para el balance de blancos de un toque.

■ Acceso a través del botón **WB**

1 Presione el botón **WB**.

3

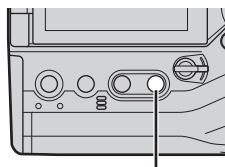



Botón **WB**

- Las opciones [ BB] se mostrarán.



Opciones [ BB]

2 Gire el dial delantero o trasero para seleccionar una opción de  a .

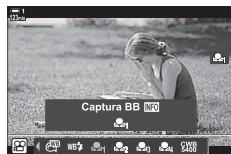

3 Enmarcar una hoja de papel sin color (blanco o gris) en el centro de la pantalla y presionar el botón **INFO**.

- Asegúrese de que no incidan sombras sobre el objeto.
- Se mostrará un cuadro de diálogo de confirmación.

4 Resalte [Sí] usando Δ ∇ en el teclado de flechas y pulse el botón **OK**.

- La cámara almacenará la configuración como el valor de la opción seleccionada de balance de blancos de un toque y regresará a la pantalla de disparo.
 - Para salir sin medir el balance de blancos, seleccione [No] y presione el botón **OK**. Repita el proceso desde el paso 3.
- También puede elegir una configuración manteniendo presionado el botón **WB** y girando el dial trasero. Suelte el botón para seleccionar la configuración y regresar a la pantalla de disparo.
 - Un toque de balance de blancos se puede asignar a un control. Para hacerlo, usar [Botón/Dial/Palanca] > [Función Botón] (P. 417).



■ Acceso a través del Panel Super Control LV

El balance de blancos de un toque se puede seleccionar usando el Panel Super Control LV.

[BB] \Rightarrow botón **OK** \Rightarrow Resaltar \Rightarrow para \Rightarrow usando el dial delantero \Rightarrow botón **INFO**
 \Rightarrow Medidor de balance de blancos

■ Acceso a través de Controles Live

El balance de blancos de un toque se puede medir con controles live.

Botón **OK** \Rightarrow [BB] \Rightarrow Presionar $\langle \triangleright \rangle$ en las teclas de control y seleccionar \Rightarrow a través de \Rightarrow

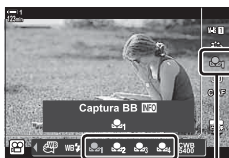

\Rightarrow BB

3

- Para ver la pantalla de medición del balance de blancos y medir un nuevo valor para la opción de balance de blancos de un toque actualmente seleccionada, presione el botón **INFO**.

■ Acceso al menú











Los menús solo se pueden utilizar para recuperar valores previamente medidos del balance de blancos de un toque.

Botón **MENU** \Rightarrow pestaña \Rightarrow [Ajustes especificación] \Rightarrow [BB] \Rightarrow Seleccionar una opción de \Rightarrow a \Rightarrow usando Δ ∇ en las teclas de control

Elija cómo se procesan las imágenes durante el disparo para mejorar el color, el tono y otras propiedades. Elija entre los modos de fotografía predeterminados de acuerdo con el sujeto fotográfico o su intención artística. También puede optar por realizar ajustes individuales en parámetros como el contraste y la nitidez. Los filtros artísticos ofrecen de manera similar la opción de agregar efectos pictóricos y similares. Los ajustes a los parámetros individuales se almacenan por separado para cada modo fotografía.

- Esta función se aplica a la toma de fotografías y la grabación de vídeos.

Modo fotografía estándar

 i-Enhance	La cámara ajusta los colores y el contraste para obtener resultados óptimos de acuerdo con el tipo de sujeto (P. 402).
 Vivid	Elija colores vivos.
 Natural	Elija colores naturales.
 Tenue	Elija imágenes que luego serán retocadas.
 Portrait	Mejora los tonos de la piel.
 Monotono	Grabe imágenes monocromáticas. Puede aplicar efectos de filtro de color y elegir un tinte (P. 400).
 Personal.	Los cambios en los modos de fotografía seleccionados pueden guardarse para su posterior recuperación como modos de fotografía personalizados.
 e-Retrato	Mejora los tonos de la piel.
 Subacuático	Procese imágenes para preservar los colores vivos que se ven bajo el agua.
 Generador Color	Ajuste el tono y el color para adaptarlo a su intención creativa (P. 405).

Filtros artísticos

ART 1 Pop Art	Mejora la belleza de los colores.
ART 2 Enfoque Suave	Use tonos suaves para un efecto aireado y onírico.
ART 3 Color Pálido	Difumina la luz en toda la imagen, aumente ligeramente la exposición y pone al sujeto en un suave resplandor.
ART 4 Tono Claro	Suavice las zonas más iluminadas y las sombras para lograr un efecto refinado y sereno.
ART 5 B/N Antiguo	Logre un efecto enérgico y audaz típico del vídeo en blanco y negro.
ART 6 Estenopeico	Reduzca la iluminación periférica para obtener el efecto de una foto tomada con una cámara de juguete antigua.
ART 7 Diorama	Aumente la saturación y el contraste y difumine las áreas fuera de foco para que la imagen se vea como una foto de una miniatura.
ART 8 Proceso Cruzado	Logra un efecto surrealista y vanguardista. Elija Proceso cruzado II para alcanzar un equilibrio de color que exagera el magenta.

ART 9	Sepia	Elija un efecto refinado y tranquilo que suavice la imagen en general, creando imágenes serenas con sombras claramente definidas.
ART 10	Tono Dramático	Mejora selectivamente el contraste para diferenciar aún más la luz de la oscuridad.
ART 11	Posterización	Acentúa los bordes para lograr un efecto de ilustración fotográfica.
ART 12	Acuarela	Ilumine dramáticamente las sombras para dar el efecto de una escena pintada en colores pastel brillantes sobre lienzos blancos, y agregue líneas suaves para obtener resultados cálidos y brillantes.
ART 13	Vintage	Imita los efectos de una impresión clásica desteñida y descolorida para lograr el efecto nostálgico y cortante de la vida.
ART 14	Color Parcial	Acentúa la impresión provocada por el sujeto al grabar solo los tonos seleccionados en color mientras el resto de la imagen está en blanco y negro.
ART 15	Sin blanqueado	El efecto "sin blanqueado", que puede reconocer en vídeos y similares, se puede utilizar con gran efecto en fotos de paisajes urbanos u objetos metálicos.
ART 16	Película instantánea	Una versión contemporánea de las sombras y los tonos de piel típicos de filmes.

- Dependiendo de la escena, los efectos de algunos ajustes pueden no ser visibles, mientras que en otros casos las transiciones de los tonos pueden ser irregulares o la imagen se vuelve más "granulada".
- Dependiendo de la configuración seleccionada, los efectos pueden no ser visibles en la visualización en vivo.



- Puede seleccionar los modos de imagen que se muestran usando [Opciones Modo Imagen] en Menú personalizado (P. 520).
- También puede seleccionar un modo de fotografía solo para vídeo que serán clasificado por color o procesado durante la postproducción. [Modo Fotografía] (P. 393)

Elegir un modo de color de la imagen

Se puede acceder a esta configuración a través de:

- El Panel Super Control LV
- Los menús (P. 391)
- Controles live

■ Acceso a través del Panel Super Control LV

1 Seleccione [Modo Fotografía] en el Panel Super Control LV.

Modo Fotografía



2 Seleccione una opción usando el dial delantero.

- Dependiendo de la opción seleccionada, los parámetros del modo fotografía pueden mostrarse en el Panel Super Control LV. Ajuste los parámetros como desee (P. 396–402).

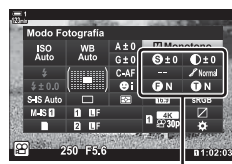

Cambios dependiendo del modo seleccionado

3

3 Presione el botón disparador hasta la mitad para seleccionar la opción resaltada y salir del Panel Super Control LV.

■ Acceso a través de Controles Live

Se puede acceder al modo fotografía a través de controles live.



Modo Fotografía

Botón **OK** ➔ [Modo Fotografía] ➔ Presione <D> en las teclas de control para ver las opciones



























- Cuando se selecciona [Generador Color] (P. 405) o el filtro artístico de [Color Parcial] (P. 407), puede presionar el botón **INFO** y ajustar la saturación y el tono con los diales.

■ Acceso al menú

Utilice [Modo Fotografía] en el  Menú de disparo 1.

Botón **MENU** ➔  pestaña ➔ [Modo Fotografía] ➔ Use Δ ∇ en las teclas de control para seleccionar ➔ Presione el botón \triangleright para ver los parámetros del modo fotografía o los efectos de filtro

- Puede ajustar los parámetros individuales para cada modo de fotografía. También puede ajustar los parámetros en el Panel Super Control LV. Los cambios en los parámetros en el Panel Super Control LV también se aplican a los menús.

Modo Fotografía	Parámetros disponibles
 i-Enhance	[Nitidez]/[Contraste]/[Saturación]/[Gradación]/[Efecto]
 Vivid	[Nitidez]/[Contraste]/[Saturación]/[Gradación]
 Natural	
 Tenue	
 Portrait	
 Monotono	
 Personal.	—
 e-Retrato	
 Generador Color	
 Subacuático	
 Pop Art	
 Enfoque Suave	
 Color Pálido	
 Tono Claro	
 B/N Antiguo	
 Estenopeico	
 Diorama	
 Proceso Cruzado	
 Sepia	
 Tono Dramático	
 Posterización	
 Acuarela	
 Vintage	
 Color Parcial	
 Sin blanqueado	
 Película instantánea	

- Seleccionar  (personalizado) para acceder a los parámetros de los modos de fotografía guardados.

Creación de modos de color de la imagen personalizados **(C Modo de imagen personalizado)**

Puede seleccionar uno de los siguientes modos de fotografía, editar sus parámetros como desee y guardarlo como un modo fotografía personalizado.

Elegir entre [i-Enhance], [Vivid], [Natural], [Tenue], [Portrait], y [Monotono].

1 Presione el botón **MENU** para visualizar los menús.

2 Seleccione [Modo Fotografía] en el **Menú de disparo 1** y presione **▶** en las teclas de control.



3 Seleccione [Personal.] usando los botones **▲▼** y presione el botón **▶**.

- La cámara mostrará una lista de modos de fotografía.

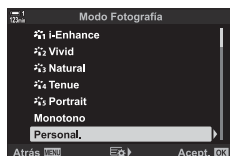

4 Ajuste la configuración con los botones **▲▼**.

- Elegir una opción de modo [Modo Fotografía] y ajustar los parámetros [Nitidez], [Contraste], [Saturación], [Gradación], [Efecto], [Filtro de color], y [Color monocromático].
- Resaltar los parámetros usando los botones **▲▼** y presionar el botón **▶** para ver la configuración. Después de ajustar la configuración, presionar el botón **OK** varias veces para regresar a la lista de parámetros.



5 Presione el botón **MENU** varias veces para salir de los menús.

Control de luces y sombras (📷 Modo Fotografía)

Este es un modo fotografía exclusivo para la grabación de vídeos. Se da prioridad al rango dinámico para obtener una curva de tonos adecuada para la clasificación de color y otras operaciones de procesamiento posterior. procesamiento posterior Estas opciones están disponibles para [Modo Fotografía] cuando se selecciona [Enc.] para [📷 Modo Fotografía].

- Se puede acceder a esta configuración a través de:
 - Los menús
 - El Panel Super Control LV (P. 394)
 - Controles live (P. 394)

📷 ₁ Apagado	Los vídeos se graban utilizando una curva de tonos adaptada a la clasificación de color.
📷 ₂ OM-Log400	Los vídeos se graban usando una curva de tono de registro para una mayor libertad durante la clasificación de color.

- Las opciones [Nitidez], [Contraste], [Saturación], y [Gradación] no están disponibles.
- [📷 ISO] está restringido a valores de ISO 400 o superior.

■ Acceso al menú

Para usar estas opciones de modo fotografía, habilitar [📷 Modo Fotografía], que cambia las opciones disponibles en el menú [Modo Fotografía].

- 1 Presione el botón **MENU** para visualizar los menús.
- 2 Resaltar [Ajustes especificación 📷] en el 📷 menú de vídeo y presionar ▷ en las teclas de control.
- 3 Resaltar [📷 Modo Fotografía] usando los botones △ ▽ y presionar el botón ▷.



- 4 Seleccione [Enc.] usando los botones Δ ∇ y presione el botón **OK**.

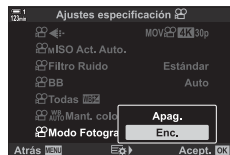

- 5 Presione el botón **MENU** varias veces para salir de los menús.
- 6 Seleccionar [Apagado] o [OM-Log400] para [Modo Fotografía] en Menú de disparo 1 .

■ Acceso a través del Panel Super Control LV

Las opciones de modo fotografía de vídeo están disponibles en el Panel Super Control LV cuando [Enc.] se selecciona para [Modo Fotografía].

- 1 Seleccione [Modo Fotografía] en el Panel Super Control LV.

Modo Fotografía



- 2 Seleccionar una opción usando el dial delantero.
- Elegir [Apagado] o [OM-Log400].

■ Acceso a través de Controles Live

El modo fotografía se puede seleccionar usando controles live.

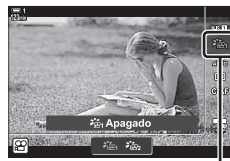

Modo Fotografía

Botón **OK** \rightarrow [Modo Fotografía] \rightarrow Presione $\langle \triangleright \rangle$ en las teclas de control para elegir una opción





- Los archivos LUT están disponibles para editar vídeos grabados en un modo fotografía de solo vídeo. Por favor, visite el sitio web de OLYMPUS para más detalles.

Opciones de previsualización del control de imagen para vídeos (Asistente Visión)





La pantalla se puede ajustar para facilitar la visualización cuando se selecciona una opción de controlar la imagen solo para vídeos ([F2] Apagado) o ([F2] OM-Log400).

Enc.	Ajustar la imagen para facilitar la visualización. Los indicadores en la pantalla pueden cambiar de color.
Apag.	No ajustar la imagen para facilitar la visualización.

1 Presione el botón **MENU** para visualizar los menús.

2 Seleccione [Ajustes visualiz.  menú de vídeo y presione  en las teclas de control.



3 Resaltar [ Asistente Visión] usando los botones   y presionar el botón .

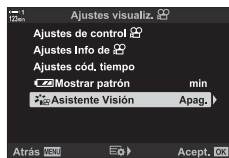

4 Seleccione una opción con los botones   y presione el botón **OK**.

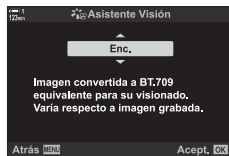

5 Presione el botón **MENU** varias veces para salir de los menús.

- Esta opción se aplica solo a la pantalla, no a los archivos de vídeo reales.
- Esta opción no se aplica cuando los vídeos grabados usando [F2] Apagado] o [F2] OM-Log400] se reproducen en la cámara. Tampoco se aplica cuando los vídeos se ven en un televisor.

3

Ajuste la nitidez de la imagen. Los contornos se pueden acentuar para lograr una imagen nítida y clara. Los ajustes se almacenan por separado para cada modo de color de la imagen.

- Se puede acceder a esta configuración a través de:
 - El Panel Super Control LV
 - Los menús

Hi (+)	Más nitidez. Los contornos están más definidos.
Lo (-)	Menos nitidez. Los contornos están menos definidos.

■ Acceso a través del Panel Super Control LV

- 1 Seleccione [Nitidez] en el Panel Super Control LV.

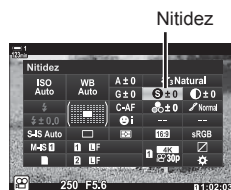

- 2 Seleccione una opción usando el dial delantero.
- 3 Presione el botón disparador hasta la mitad para seleccionar la opción resaltada y salir del Panel Super Control LV.

■ Acceso al menú

Ajuste la nitidez usando [Modo Fotografía] en Menú de disparo 1.

- Botón **MENU** ➡ (Menú de disparo 1) pestaña ➡ [Modo Fotografía] ➡ Seleccione un modo de color de la imagen usando Δ ∇ en las teclas de control y presione el botón \triangleright
- ➡ Seleccione [Nitidez] usando los botones Δ ∇ y presione el botón \triangleright ➡ Use los botones Δ ∇ para elegir una opción

Ajustar el contraste de la imagen. El aumento del contraste aumenta la diferencia entre las áreas brillantes y oscuras logrando una imagen más dura y más definida. Los ajustes se almacenan por separado para cada modo de color de la imagen.

- Se puede acceder a esta configuración a través de:
 - El Panel Super Control LV
 - Los menús

Hi (+)	Mayor contraste. Las imágenes son más duras y están mejor definidas.
Lo (-)	Menor contraste. Las imágenes son más suaves.

■ Acceso a través del Panel Super Control LV

- 1 Seleccione [Contraste] en el Panel Super Control LV.

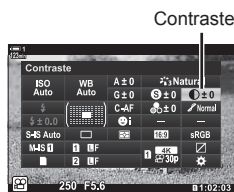

- 2 Seleccione una opción usando el dial delantero.
- 3 Presione el botón disparador hasta la mitad para seleccionar la opción resaltada y salir del Panel Super Control LV.

■ Acceso al menú

Ajuste el contraste usando [Modo Fotografía] en menú de disparo 1.

- Botón **MENU** → (Menú de disparo 1) pestaña → [Modo Fotografía] → Seleccione un modo color de la imagen usando Δ / ∇ en las teclas de control y presione el botón \triangleright
- Seleccione [Contraste] usando los botones Δ / ∇ y presione el botón \triangleright → Use los botones Δ / ∇ para elegir una opción

Ajuste la saturación de color. El aumento de la saturación hace que las imágenes sean más vívidas. Los ajustes se almacenan por separado para cada modo de color de la imagen.

- Se puede acceder a esta configuración a través de:
 - El Panel Super Control LV
 - Los menús

Hi (+)	Mayor saturación. Los colores son más vívidos.
Lo (-)	Menor saturación. Los colores son más suaves.

■ Acceso a través del Panel Super Control LV

- 1 Seleccione [Saturacion] en el Panel Super Control LV.



- 2 Seleccione una opción usando el dial delantero.
- 3 Presione el botón disparador hasta la mitad para seleccionar la opción resaltada y salir del Panel Super Control LV.



■ Acceso al menú

Ajuste la saturación utilizando [Modo Fotografía] en Menú de disparo 1.

Botón **MENU** (Menú de disparo 1) pestaña [Modo Fotografía] Resalte un elemento usando Δ ∇ en las teclas de control y presione el botón \triangleright Seleccione [Saturacion] usando los botones Δ ∇ y presione el botón \triangleright Use los botones Δ ∇ para elegir una opción

Ajuste el brillo y el sombreado del color. Haga que las imágenes se parezcan más a lo que imagina, por ejemplo, iluminando toda la imagen. También puede aumentar los tonos oscuros o los tonos claros según corresponda a la distribución de los tonos en la imagen original. Los ajustes se almacenan por separado para cada modo de color de la imagen.

- Se puede acceder a esta configuración a través de:
 - El Panel Super Control LV
 - Los menús

 Auto (Ajuste de sombra)	El brillo se ajusta por separado para cada detalle. Es una buena opción para imágenes de alto contraste donde las sombras o las iluminaciones podrían perderse.
 Normal (Graduación Normal)	Sombreado óptimo. Recomendado en la mayoría de las circunstancias.

■ Acceso a través del Panel Super Control LV















- 1 Seleccione [Gradación] en el Panel Super Control LV.



- 2 Seleccione una opción usando el dial delantero.
- 3 Presione el botón disparador hasta la mitad para seleccionar la opción resaltada y salir del Panel Super Control LV.

■ Acceso al menú

Ajuste el sombreado utilizando [Modo Fotografía] en  Menú de disparo 1.

Botón **MENU**   (Menú de disparo 1) pestaña  [Modo Fotografía]  Seleccione un modo de color de la imagen usando   en las teclas de control y presione el botón   Seleccione [Gradación] usando los botones   y presione el botón   Use los botones   para elegir una opción

Filtros de color para la fotografía en blanco y negro (Filtro de color)

Los efectos de filtro se pueden agregar cuando se selecciona [Monotono] para el modo color de la imagen (P. 388). Puede iluminar sujetos o mejorar el contraste de acuerdo con el color original del sujeto. El naranja agrega más contraste que el amarillo, el rojo más contraste que el naranja. El verde es una buena opción para retratos y fotos similares.

- Se puede acceder a esta configuración a través de:
 - El Panel Super Control LV
 - Los menús

N:Ninguno	Sin efecto de filtro.
Ye:Amarillo	Las nubes blancas se destacan claramente en los cielos de aspecto natural.
Or:Naranja	Ligeramente resalta el cielo azul o la luz del sol poniente.
R:Rojo	Destaca aún más el cielo azul o el follaje otoñal.
G:Verde	Agrega calidez a los tonos de la piel en los retratos. El filtro verde también enfatiza el rojo de los labios.

■ Acceso a través del Panel Super Control LV

3

Esta opción está disponible cuando se selecciona [Monotono] para [Modo Fotografía].

- 1 Seleccione [Filtro de color] en el Panel Super Control LV.

Filtro de color



- 2 Seleccione una opción usando el dial delantero.
- 3 Presione el botón disparador hasta la mitad para seleccionar la opción resaltada y salir del Panel Super Control LV.

■ Acceso al menú

Elija un filtro utilizando [Modo Fotografía] en Menú de disparo 1.

Botón **MENU** ➔ (Menú de disparo 1) pestaña ➔ [Modo Fotografía] ➔ Seleccione [Monotono] usando Δ ∇ en las teclas de control y presione el botón \triangleright ➔ Seleccione [Filtro de color] usando los botones Δ ∇ y presione el botón \triangleright ➔ Use los botones Δ ∇ para elegir una opción

Tintes monocromáticos (Color monocromático)

Agregue un tinte a las imágenes en blanco y negro en el modo de color de la imagen [Monotono] (P. 388).

- Se puede acceder a esta configuración a través de:
 - El Panel Super Control LV
 - Los menús

N:Normal	Haga fotos en blanco y negro.
S:Sepia	Haga fotos monocromáticas con un tinte sepia.
B:Azul	Haga fotos monocromáticas con un tinte azul.
P:Morado	Haga fotos monocromáticas con un tinte púrpura.
G:Verde	Haga fotos monocromáticas con un tinte verde.

■ Acceso a través del Panel Super Control LV

Esta opción está disponible cuando se selecciona [Monotono] para [Modo Fotografía].

- 1 Seleccione [Color monocromático] en el Panel Super Control LV.

Color monocromático



- 2 Seleccione una opción usando el dial delantero.
- 3 Presione el botón disparador hasta la mitad para seleccionar la opción resaltada y salir del Panel Super Control LV.

■ Acceso al menú

Elija un tinte utilizando [Modo Fotografía] en Menú de disparo 1.

Botón **MENU** ➔ (Menú de disparo 1) pestaña ➔ [Modo Fotografía] ➔ Seleccione [Monotono] usando Δ ∇ en las teclas de control y presione el botón \triangleright ➔ Seleccione [Color monocromático] usando los botones Δ ∇ y presione el botón \triangleright ➔ Use los botones Δ ∇ para elegir una opción

Elija la intensidad del efecto para [i-Enhance].

- Se puede acceder a esta configuración a través de:
 - El Panel Super Control LV
 - Los menús

Low (Efecto: bajo)	Efecto reducido.
Standard (Efecto: estándar)	Efecto estándar.
High (Efecto: alto)	Efecto aumentado.

■ Acceso a través del Panel Super Control LV

Esta opción está disponible cuando se selecciona [i-Enhance] para [Modo Fotografía].

- 1 Seleccione [Efecto] en el Panel Super Control LV.

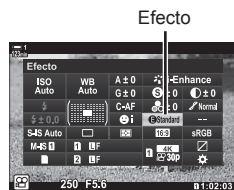

- 2 Seleccione una opción usando el dial delantero.
- 3 Presione el botón disparador hasta la mitad para seleccionar la opción resaltada y salir del Panel Super Control LV.

■ Acceso al menú

Elija la intensidad del efecto utilizando [Modo Fotografía] en Menú de disparo 1.

Botón **MENU** (Menú de disparo 1) pestaña [Modo Fotografía] Seleccione [i-Enhance] usando en las teclas de control y presione el botón Seleccione [Efecto] usando los botones y presione el botón Use los botones para elegir una opción

Selección de curva de tonos

(Control de luces y sombras)

Ajuste el brillo por separado para iluminaciones, medios tonos y sombras. Disfrute de un mayor control sobre la exposición que con la compensación de exposición solamente. Puede de forma selectiva iluminar las sombras u oscurecer las zonas más luminosas.

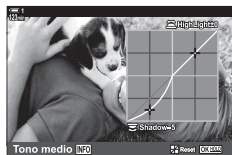

Ajuste de sombras

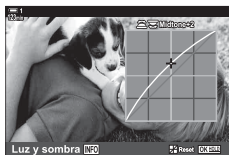

Ajuste de matices medios

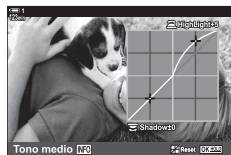

Ajuste de luces altas

(Las ilustraciones de arriba muestran la pantalla cuando se accede al control de reflejos y sombras mediante un botón y el Panel Super Control LV).

- Se puede acceder a esta configuración a través de:
 - El botón
 - El Panel Super Control LV (P. 404)

■ Acceso a través del botón

1 Presione el botón .

- La compensación de exposición se seleccionará en la pantalla.

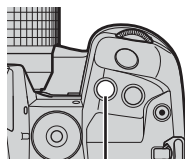

Botón

2 Presione el botón **INFO**.

- Se mostrará una curva de tono.
- Presione el botón **INFO** para alternar entre sombras, medios tonos, iluminaciones y de nuevo regresar a la compensación de la exposición.

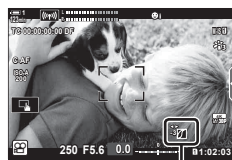

(Control de iluminaciones y sombras)

3 Seleccione la configuración deseada usando

- Elija entre valores entre -7 y +7.
- Mantener presionado el botón **OK** para reiniciar la curva.

- 4** Presione el botón **OK** para guardar los cambios.
- También puede guardar cambios presionando el botón disparador hasta la mitad.



- La compensación de exposición, con su control de iluminación y sombras, se puede asignar a controles que no sean el botón . Usar Botón/Dial/Palanca > Función Botón (P. 417) en el menú de vídeo.
- Al asignar [Multifunción] al control, se obtiene acceso directo a [Control de luces y sombras]. "Opciones de botón multifunción (Multifunción)" (P. 470)

■ Acceso a través del Panel Super Control LV

- 1** Seleccione [Control de luces y sombras] en el Panel Super Control LV y presione el botón **OK**.
- Se mostrará una curva de tono.



Control de luces sombras

- 2** Presione el botón **INFO** para elegir el rango de tonos deseado.
- El rango de tonos cambia cada vez que se presiona el botón.

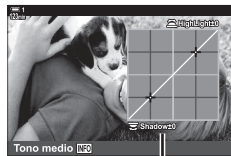

Rango de tonos
seleccionado

- 3** Gire los diales para elegir la configuración deseada.
- **[Luz y sombra] seleccionado**
Ajuste las iluminaciones utilizando el dial delantero y las sombras con el dial trasero.
 - **[Tono medio] seleccionado**
Use el dial delantero o trasero.
 - Mantenga presionado el botón **OK** para restablecer la curva predeterminada.
- 4** Presione el botón **OK** para guardar los cambios.
- También puede guardar cambios presionando el botón disparador hasta la mitad.

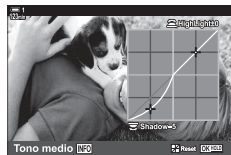

La cámara permite ajustes intuitivos para la saturación y el tono del color. Elija entre 30 tonos y 8 niveles de saturación. Los resultados se pueden previsualizar en la pantalla.

[Generador Color] es una opción del modo de color de la imagen. Se puede acceder a la configuración directamente usando [Multifunción]. Asignar [Multifunción] aun botón usando [Botón/Dial/Palanca] > [Función Botón] (P. 417) ien el [menú de vídeo].

- Se puede acceder a esta configuración a través de:
 - El Panel Super Control LV
 - Controles live (P. 406)
 - Los menús (P. 406)

■ Acceso a través del Panel Super Control LV

1 Seleccione [Modo Fotografía] en el Panel Super Control LV.

Modo Color de la Imagen



3

2 Seleccione [Generador Color] usando el dial delantero.

- Aparecerá una opción [Color/Vivid] en el Panel Super Control LV.



Color/Vivid

3 Seleccione [Color/Vivid] usando Δ ∇ en las teclas de control y presione el botón **OK**.



4 Ajuste la saturación y el tono.

- Gire el dial delantero para ajustar el tono.
- Gire el dial trasero para ajustar la saturación.
- Mantenga presionado el botón **OK** para restaurar la configuración predeterminada.



- 5** Presione el botón **OK** para guardar los cambios.
- También puede guardar cambios presionando el botón disparador hasta la mitad.

■ Acceso al menú

A la opción generador color también se puede acceder a través de los menús. Sin embargo, la saturación y el tono no se pueden ajustar a través de los menús. Los menús se pueden usar para recuperar solo valores guardados.

Botón **MENU** ➔  (Menú de disparo 1) pestaña ➔ [Modo Fotografía] ➔ [Generador Color]
➔ Presionar Δ ∇ en las teclas de control para elegir opciones

■ Acceso a través de Controles live

Se puede acceder al generador color usando controles live.



Modo Color de la Imagen

3

Botón **OK** ➔ [Modo Fotografía] ➔ Presionar \triangleright en las teclas de control para resaltar [Generador Color] ➔ Presionar el botón **INFO** y ajustar la saturación y los matices.

Haga una foto en blanco y negro mientras captura objetos de determinado color. Por ejemplo, puede tomar una foto en blanco y negro y dejar solo los rojos en color. Los resultados se pueden previsualizar en la pantalla.

[Color Parcial] es una opción de filtro artístico. La configuración se puede ajustar cuando se selecciona para el modo de color de la imagen. Elegir de los filtros “ausencia de color” (I a través de III).

- 1 Seleccione [Modo Fotografía] en el Panel Super Control LV.

Modo Color de la Imagen



- 2 Seleccione [ART14 I], [ART14 II] o [ART14 III] usando el dial delantero.
 - Las opciones [C Color] y [Efecto] se mostrarán en el Panel Super Control LV.

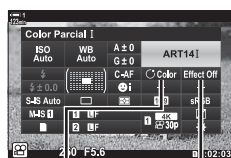

Color

Efecto

- 3 Seleccione [C Color] usando Δ ∇ en las teclas de control y presione el botón **OK**.
 - Se mostrará un anillo de colores.

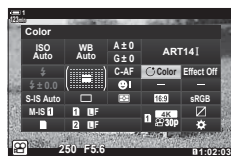

- 4 Seleccione un color usando los diales.
- 5 Presione el botón **OK** para guardar los cambios.
 - También puede guardar cambios presionando el botón disparador hasta la mitad.

3

3-10 Efectos

La cámara ofrece efectos simples que se pueden agregar durante la filmación. En lugar de esperar para editar la vídeo en una computadora u otro dispositivo, puede ver los efectos en tiempo real mientras la grabación está en progreso. Algunos efectos se pueden guardar para mostrar la configuración o los botones directos.

Zoom electrónico





Veloc. zoom electr.)



Elija la velocidad del zoom en objetivos con zoom electrónico. Esto se puede usar para hacer zooms lentos a su objeto y otros efectos. Elija entre [Bajo], [Normal] y [Alto].

1 Presione el botón **MENU** para visualizar los menús.

2 Seleccione [ Botón/Dial/Palanca] en el  menú de vídeo y presione  en las teclas de control.

3

3 Seleccione [ Veloc. zoom electr.] usando los botones  y  y presionando el botón .



4 Resaltar la opción deseada usando los botones   y presione el botón **OK**.

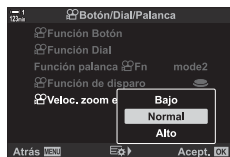
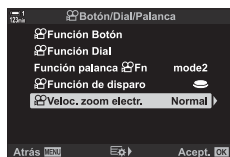

5 Presione el botón **MENU** varias veces para salir de los menús.



Ajustar el Zoom Durante la Filmación (Vídeo)

Puede hacer zoom una zona seleccionada del fotograma para grabar vídeos sin usar los controles del objetivo. Use esta función tanto en instantáneas de primeros planos como para realizar cortes para fotografías más angulares. Los botones o los controles táctiles se pueden usar para elegir la ubicación del zoom y cortar para capturar primeros planos o fotografías angulares durante la filmación.

[Vídeo ] es una opción de [ Función Botón]. Se enciende o apaga con un botón y debe asignarse a un control utilizando [ Función Botón] (P. 417).



- Esta función no está disponible cuando se selecciona [4K] o [C4K] para [ Resolución Video] > [Resolución Video].
- Esta función no se puede usar para filmar vídeos de alta velocidad.
- [Vídeo ] no se puede combinar con [Teleconvertidor digital] (P. 411).

■ Acceso por medio de botón



1 Presione el botón **MENU** para visualizar los menús.

2 Seleccione [ Botón/Dial/Palanca] en el  menú de vídeo y presione  en las teclas de control.

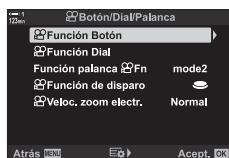

3 Seleccione [ Función Botón] usando los botones   y presione el botón .



4 Usando los botones   seleccione el control que desea usar para el zoom digital y presione el botón .



5 Seleccione [Vídeo ] usando los botones   y presione el botón **OK**.

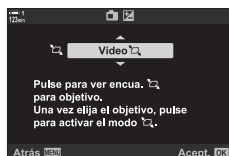



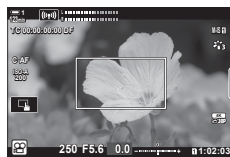

6 Presione el botón **MENU** varias veces para salir de los menús.

■ Utilizar [Video



- 1 Presione el botón al cual [] está asignado.
 - Aparecerá un cuadro en el centro de la pantalla.

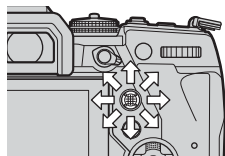

- 2 Coloque el cuadro como desee.
 - Coloque el cuadro usando los controles táctiles, el multiselector o las teclas de control (   ).
 - Para volver a centrar el cuadro, presione el multiselector una vez o mantenga presionado el botón **OK**.



Multiselector

- 3 Presione el botón al que [] se asigna una vez más.
 - La cámara acercará el área seleccionada para llenar la pantalla.
 - Para volver al cuadro del zoom, presione el botón [] por tercera vez.

- 3
 - 4 Para finalizar el zoom, presione el botón **OK** una vez, o mantenga presionado el botón al que [] está asignado.

Grabar con zoom de alta potencia (Teleconvertidor digital)

Esta opción toma un corte en el centro del fotograma con las mismas dimensiones que la opción de tamaño seleccionada actualmente para la calidad de imagen y hace zoom hasta llenar la pantalla. La relación de zoom aumenta en aproximadamente 2x. Esto le permite magnificar más allá de la distancia focal máxima del objetivo, lo que lo convierte en una buena opción cuando no puede cambiar de objetivo o le resulta difícil ampliar más al sujeto.

- [Teleconvertidor digital] no se puede combinar con [Video ] (P. 409).
- El teleconvertidor digital no se puede encender o apagar mientras se está grabando el video.

1 Presione el botón **MENU** para visualizar los menús.

2 Seleccione [Teleconvertidor digital] en el  Menú de disparo 1 y presione  en las teclas de control.



3 Seleccione [Enc.] usando los botones   y presione el botón **OK**.

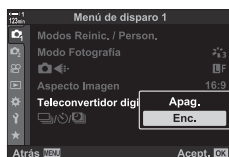

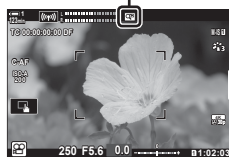

- Cuando se selecciona [Enc.], la visualización en el monitor se amplía en 2x y aparece  en la pantalla. Los videos se graban con esta relación de zoom.

Teleconvertidor digital



4 Presione el botón **MENU** varias veces para salir de los menús.







- [Teleconvertidor digital] se puede asignar a un control de la cámara usando [ Botón/Dial/Palanca] > [ Función Botón] (P. 417) en el  menú de video, lo que le permite encenderlo o apagarlo pulsando un botón.

3-11 Grabación de audio



La cámara está equipada con un micrófono. La cámara por sí misma puede grabar vídeos con sonido. Puede ajustar el nivel de grabación y utilizar funciones como la reducción del ruido del viento. También hay opciones de micrófono y auriculares que pueden emplearse para grabar vídeos de alto nivel con una grabadora externa.

Si lo desea, la grabadora Olympus IC opcional (LS-100) se puede utilizar en combinación con esta cámara para grabar sonido.

Ajuste la configuración para grabar sonido durante la filmación. También puede acceder a la configuración para usarla cuando se conecta un micrófono o grabadora externos.

Nivel de grabación	Ajuste la sensibilidad del micrófono. Elija valores independientes para los micrófonos integrados y externos. [Integrado ]: Ajuste la sensibilidad del micrófono integrado. [MIC ]: Ajuste la sensibilidad de los micrófonos externos conectados a la toma de micrófono.
 Limitador volumen	Elija el volumen máximo en el que la cámara grabará el sonido. Use esta opción para reducir automáticamente el nivel de los sonidos por encima de un cierto volumen.
Reducción ruido.	Reduzca el ruido del viento durante la grabación de audio.
Veloc. de grabación	Elija un formato de grabación de audio. [96kHz/24bit]: Audio de alta calidad. [48kHz/16bit]: Audio de calidad estándar.
 Alimentación	Ajuste la configuración para usar con micrófonos de condensador y otros dispositivos que consuman energía de la cámara. [Apag.]: Para dispositivos que no requieren energía de la cámara (micrófonos dinámicos de uso general). [Enc.]: Para dispositivos que requieren energía de la cámara (micrófonos de condensador).
Enlace grab. PCM 	Ajuste la configuración para usar con grabadores IC externos. Grabe un tono de sincronización o elija si los controles de la cámara pueden usarse para iniciar y detener la grabación cuando se usa una grabadora IC Olympus LS-100. [Volumen grab. cámara]: Elija [Operativo] para grabar sonido en el nivel seleccionado con la cámara, [Inoperativo] para grabar el sonido en el nivel seleccionado con la grabadora. [Tono de claqueta]: Habilitar o deshabilitar la grabación de tonos de sincronización. [☉ Grab. Sincronizada]: Elija si la grabación de audio comienza y termina al mismo tiempo que la grabación del vídeo.
Volumen del auricular	Ajuste el volumen de salida de audio a los auriculares.

3

- Los sonidos hechos por el objetivo o los controles de la cámara pueden grabarse durante la filmación. Para reducir el ruido, seleccione [S-AF], [MF], o [PreMF] para  Modo AF (P. 345) y use los controles de la cámara lo menos posible.
- El sonido no se graba:
con vídeos de alta velocidad o de movimiento lento o rápido o cuando se selecciona ^{ART} (diorama) para el modo de color de la imagen.
-  se visualiza cuando se selecciona [Apag.].
- El audio solo se puede reproducir en dispositivos que admitan la opción seleccionada para [Veloc. de grabación].

1 Presione el botón **MENU** para visualizar los menús.

2 Seleccione [Vídeo ] en el  menú de vídeo y presione  en las teclas de control.







3 Seleccione [Enc.] Utilizando el botones   y Presione el botón .

- Se mostrarán las opciones de grabación de audio de vídeo.



4 Seleccione la opción deseada usando los botones   y presione el botón .

- Las siguientes opciones están disponibles:
 - [Nivel de grabación]: Seleccione [Integrado ] o [MIC ] y elija el nivel de grabación.
 - [Limitador volumen]: Seleccione [Apag.] o [Enc.].
 - [Reducción ruido.]: Elija entre [Apag.], [Bajo], [Normal] y [Alto].
 - [Veloc. de grabación]: Elija entre [96kHz/24bit] y [48kHz/16bit].
 - [Alimentación]: Seleccione [Apag.] o [Enc.].
 - [Enlace grab. PCM ]: Ajuste la configuración como desee (P. 413).
 - [Volumen del auricular]: Elija las configuraciones entre 16 y 1.
- Presione el botón **OK** para regresar al menú [Ajustes grab. audio ] después de elegir un valor para cada opción.





5 Presione el botón **OK** cuando haya terminado la configuración.

- Presione el botón **OK** varias veces para regresar al  menú de vídeo. Confirme que [Enc.] está seleccionado para [Vídeo ].



6 Pulse el botón **MENU** para salir de los menús.



- Los controles silenciosos se pueden usar para ajustar el nivel de grabación durante la filmación.  “Controles táctiles (Controles silenciosos)” (P. 306)
- Si la palanca **Fn** está configurada para permitir que los diales se usen para cambiar los ajustes de la cámara, [Nivel de grabación] y [Volumen del auricular] se pueden ajustar con los diales. El nivel de grabación puede cambiarse durante la filmación.  [Función palanca  Fn] (P. 426), [ Función Dial] (P. 424)

Uso de la grabadora IC Olympus LS-100

Al grabar audio con una grabadora IC Olympus LS-100, puede usar los controles de la cámara para grabar tonos de sincronización o para iniciar y detener la grabación.

Conecte el LS-100 con el cable USB y un cable mini-jack estéreo de un tercero. Use un cable "sin resistencia".

- Puede obtener información adicional en la documentación proporcionada con la LS-100. Asegúrese de que el firmware de la grabadora se haya actualizado a la última versión.



1 Conecte la grabadora IC.

- Cuando la LS-100 está conectada a través de USB, se mostrará un mensaje que le pedirá que elija un tipo de conexión. Seleccione [Grabador PCM].
- Si no se muestra ningún mensaje, ajuste la configuración del menú de la siguiente manera:

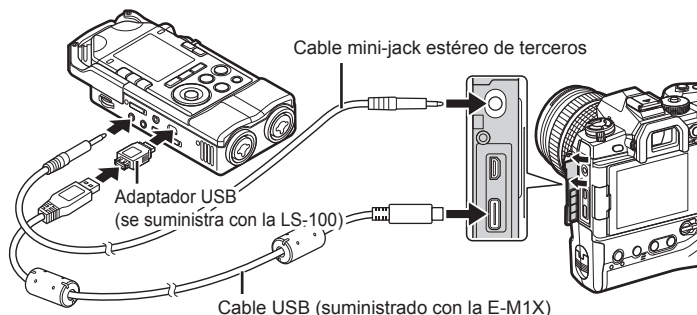
Botón **MENU** ➔  (menú personalizado) pestaña ➔ **D4** pestaña ➔ [Modo USB]
➔ Seleccione [Auto] o [Grabador PCM]



2 Ajuste la configuración de [Enlace grab. PCM]:

- Botón **MENU** ➔  (video) menú ➔ [Vídeo ]
➔ [Enc.] ➔ Presione  en las teclas de control

[Volumen grab. cámara]: Seleccione [Inoperativo].

[Tono de claqueta]: Seleccione [Enc.].

[ Grab. Sincronizada]: Seleccione [Enc.].

Después de ajustar la configuración, verifique que [Enc.] esté seleccionado para [Vídeo ] y presione el botón **MENU** varias veces para salir de los menús.

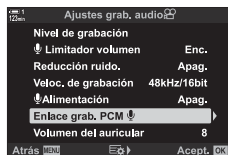

3 Comienza a filmar.

- La LS-100 comenzará a grabar audio.
- Para grabar un tono de sincronización, presione y mantenga presionado el botón **OK**.

4 Fin de la filmación.

- La LS-100 dejará de grabar audio.



- Puede elegir cuanto tiempo desea mantener presionado el botón para grabar un acústico.
 [Tiempo pulsado] (P. 558)
- Desconecte el cable USB cuando la cámara esté apagada o la grabadora no esté en uso.

3-12 Personalizar los controles de la cámara

La cámara está equipada con botones “directos” que se pueden utilizar para realizar ajustes directos a parámetros como sensibilidad ISO y balance de blancos. Además, a los controles como los diales y la palanca **Fn** se les pueden asignar diferentes funciones. Estos controles se pueden personalizar para facilitar su uso. A los botones se les pueden asignar funciones relacionadas con vídeos a las que se puede acceder durante la filmación.

3

Asignar funciones a botones (📷 Función Botón)

Se pueden asignar otras funciones a los botones para reemplazar sus funciones actuales. Las opciones de menú y similares se pueden asignar a botones para un acceso rápido durante la grabación de vídeos.

Las funciones asignadas a los controles que utilizan esta opción están disponibles solo en el modo 📷 (vídeo). Las funciones asignadas en el ⚙ Menú personalizado son efectivas en los modos **P**, **A**, **S**, **M** y **B** (modos de fotografía).

- Se puede acceder a esta configuración a través de:
 - El Panel Super Control LV (P. 421)
 - Los menús (P. 422)

Controles personalizables

Icono	Botón (orientación)	Función por defecto
	Botón (compensación de exposición)	Compensación de exposición
	Botón ISO	Sensibilidad ISO
	Botón (vídeo)	Grabación de vídeo
	Botón (LV)	Selección de pantalla
	Botón Fn	Modo Área de AF







Icono	Botón (orientación)	Función por defecto
	Botón AEL/AFL	Bloqueo de exposición
	Botón WB	Balance de blancos
	Teclas de control	Selección de área de AF
	Teclas de control ▷ (derecha)*	Apag. (W↔T)
	Teclas de control ▽ (abajo)*	Apag. (WB)
	Botón de balance de blancos de un toque	Enfoque máximo
	Botón vista previa	Zoom
	Botón (compensación de exposición) de uso vertical	Apag.
	Botón ISO de uso vertical	Apag.
	Botón AEL/AFL de uso vertical	Apag.
	Botón de balance de blancos de un toque de uso vertical	Apag.
	Botón de vista previa de uso vertical	Apag.
	L-Fn (botones de función de enfoque del objetivo)	Botones Fn del objetivo (parada de enfoque automático)

* Para usar ▷ y ▽ en las teclas de control en sus funciones asignadas, seleccione [Func. Directa] para (teclas de control).

Funciones disponibles

Función	Descripción
Detener AF	Suspender el enfoque automático. Los bloqueos de enfoque y enfoque automático se suspenden mientras se presiona el control. Se aplica solo a los botones L-Fn del objetivo.
AEL/AFL	Bloquear exposición. Presione una vez para bloquear la exposición; la exposición permanece bloqueada hasta que se presione el botón por segunda vez.
REC (grabación de vídeo)	El control funciona como un botón de grabación de vídeo. Presione para iniciar o detener la grabación.
Func. Directa 	Asignar funciones a los botones en las teclas de control (△ ▽ ◁ ▷). Se pueden asignar las siguientes funciones: Botón ◁: (selección de área de AF) Botón △: (compensación de exposición) Botón ▷: W↔T (Zoom electrónico) Botón ▽: WB (balance de blancos) • Use y para asignar funciones, respectivamente, a los botones ▷ y ▽.

Función	Descripción
Área De AF ([::])	Ajuste la configuración del área de AF. Puede elegir el modo (P. 349) y la posición (P. 352) del área de AF, y ajustar los parámetros para AF de detección de rostro (P. 360). Presione el control para ver la pantalla de selección de área de AF. Use el dial delantero o trasero para elegir el modo de área de AF y la configuración de detección de rostros, y el multiselector o las teclas de control para posicionar el área de AF.
Bloquear (bloqueo de control táctil)	Bloquear controles táctiles. Mantenga presionado el botón una vez para bloquear los controles táctiles y nuevamente para desbloquearlos. Los botones ▷ y ▽ deben tener asignada una función usando [Func. Directa].
Zoom Eléctrico (W↔T)	Abrir o cerrar el zoom en objetivos con zoom electrónico. Después de presionar el control, use las teclas de control para acercar o alejar. Use △ o ▷ en las teclas de control para acercar y ▽ o ◀ para alejar. A los botones ▷ y ▽ primero se les debe asignar una función usando [Func. Directa].
MF (conmutación AF/MF)	Cambiar entre AF y MF. Presione una vez para seleccionar MF y nuevamente para regresar al modo anterior. El modo de enfoque también se puede seleccionar manteniendo presionado el botón y girando un dial. Puede cambiar entre AF y MF durante la filmación. Esta opción no está disponible cuando se selecciona [mode2] para [Función palanca Fn].
Exposición (☒) (☒)	Ajusta la configuración de exposición. Mantenga el control y gire el dial delantero o trasero. Alternativamente, puede presionar el botón para activar la configuración y luego girar los diales. Los ajustes disponibles varían según el modo de exposición del video: [P]: Use el dial delantero o trasero o ◀▷ en las teclas de control para compensar la exposición. [A]: Use el dial delantero o trasero o ◀▷ en las teclas de control para compensar la exposición. Use los botones △ ▽ para la apertura. [S]: Use el dial delantero o trasero o ◀▷ en las teclas de control para compensar la exposición. Use los botones △ ▽ para la velocidad de obturación. [M]: Mantenga presionado el botón y ajuste la compensación de la exposición usando el dial delantero o trasero.
Teleconvertidor digital (Q ²)	Encienda o apague el teleconvertidor digital (P. 411). Presione una vez para acercar y nuevamente para alejar.
Vídeo (📷) (📷)	Abra o cierre el zoom con el teleconvertidor de vídeo (P. 409). Presione el control una vez para visualizar el cuadro del zoom y nuevamente para acercarlo. Presione el control una tercera vez para salir del zoom; para ocultar el cuadro del zoom, mantenga presionado el control. Use el multiselector, los controles táctiles o las teclas de control (△ ▽ ◀▷) para colocar el cuadro del zoom.

Función	Descripción
Ampliar (Q)	Enfoque al sujeto en el cuadro del zoom (P. 364). Presione el control una vez para visualizar el cuadro del zoom y nuevamente para acercarlo. Presione el control una tercera vez para salir del zoom; para ocultar el cuadro del zoom, mantenga presionado el control. Use el multiselector, los controles táctiles o las teclas de control (△ ▽ ◀ ▶) para colocar el cuadro del zoom.
ISO	Ajuste los parámetros [ISO] (P. 369). Mantenga el control y gire el dial delantero o trasero. Alternativamente, puede presionar el botón para activar la configuración y luego girar los diales. Use el dial delantero o trasero o ◀ ▶ en las teclas de control para cambiar la configuración.
BB (balance de blancos)	Ajuste los parámetros [BB] (P. 380). Mantenga el control y gire el dial delantero o trasero. Alternativamente, puede presionar el botón para activar la configuración y luego girar los diales. Use el dial delantero o trasero o ◀ ▶ en las teclas de control para cambiar la configuración.
 (balance de blancos de un toque)	Mida un valor para el balance de blancos de un toque (P. 386). Encuadre un trozo de papel blanco u otro objeto de referencia en la pantalla y presione el control. Seleccione un destino para el nuevo valor cuando se le solicite.
Multi Fn (Multifunción)	Configure el control para usarlo como un botón multifunción (P. 470). Mantenga presionado el control y gire el dial delantero o trasero para elegir la función ejecutada. La función seleccionada se puede realizar presionando el control.
Peaking (PEAK)	Activa o desactiva el pico de enfoque (P. 525). Presione el control una vez para activar el pico y nuevamente para desactivarlo. Cuando el pico de enfoque está activado, las opciones de pico (color, cantidad) se pueden visualizar presionando el botón INFO .
 Visual. Niv. ()	Muestra el indicador de nivel digital. La visualización de la barra de exposición en el visor funciona como un indicador de nivel. Esta opción tiene efecto cuando se selecciona [Estilo 1] o [Estilo 2] para [Estilo visor] en  Menú personalizado  .
 Ver Selección (selección de pantallas)	Alterne entre el monitor y el visor (seleccionar [Apag.] para [Cambio auto visor], P. 553). Mantenga presionado el control para mostrar las opciones [Cambio auto visor].
Modo IS (IS)	Active o desactive [Ajustes de AF/IS] (P. 376) > [Estabil. Imag.] en el  menú de vídeo. Presione una vez para seleccionar [Apag.] y nuevamente para activar la estabilización de imagen. Mantenga presionado el control y gire el dial delantero o trasero para acceder a las opciones de [Estabil. Imag.].

Función	Descripción
MF preajustado (PreMF)	Active o desactive [Función Botón] > [MF preajustado] (P. 357). Presione el control una vez para habilitar el MF predefinido y nuevamente para restablecer el modo de enfoque previo. Alternativamente, puede elegir [Función Botón] manteniendo presionado el control y girando un dial. Puede presionar el botón para alternar el modo de enfoque durante la grabación. La selección de modo de enfoque utilizando controles personalizados no está disponible cuando se selecciona [mode2] para [Función palanca Fn].
Ajustes info. objetivo (Exif/Objetivos)	Recupere los datos anteriormente guardados del objetivo. Recuerde los datos guardados para el objetivo actual después de cambiar objetivos o similares.
S-AF	Enfoque usando [S-AF]. Presione el control para enfocar. El enfoque se bloqueará mientras se presiona el control.
Escanear parpadeo (Flicker Scan)	Presione el control para seleccionar [Enc.] para [Escanear parpadeo]. Ajuste la velocidad del botón disparador hasta que ya no sea visible el destello. Presione el control nuevamente para ver u ocultar la información de disparo. Mantenga presionado el control para salir. Esta opción está disponible cuando se selecciona [S] o [M] para [Modo]. Consulte la página 374 para más información sobre [Escanear parpadeo].
Apag.	El control no se usa.

■ Acceso a través del Panel Super Control LV

Seleccione el modo (vídeo) antes de usar el Panel Super Control LV para acceder a [Función Botón]. En los modos **P**, **A**, **S**, **M** y **B** (modos de fotografía), el Panel Super Control LV se puede usar para acceder a [Función Botón] (P. 463).

- 1 Resaltar [Función Botón] en el Panel Super Control LV y presionar el botón **OK**.
 - Las opciones [Función Botón] se mostrarán.

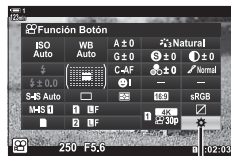

 Función Botón



- 2 Seleccione el control deseado usando Δ ∇ en las teclas de control y presione el botón \triangleright .
- 3 Seleccione una función usando los botones Δ ∇ y presione el botón **OK** para asignarla al control seleccionado.
 - Repita los pasos 2 y 3 para asignar funciones a controles adicionales.
- 4 Presione el botón disparador hasta la mitad para salir del Panel Super Control LV.



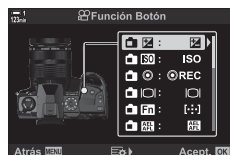
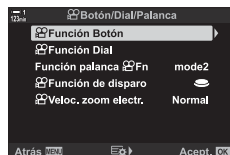

■ Acceso al menú

- 1 Presione el botón **MENU** para visualizar los menús.
- 2 Seleccione [Botón/Dial/Palanca] en el menú de vídeo y presione **▶** en las teclas de control.
- 3 Seleccione [Función Botón] usando los botones **▲▼** y presione el botón **▶**.
- 4 Seleccione el control deseado utilizando los botones **▲▼** y presione el botón **▶**.
- 5 Resaltar la opción deseada usando los botones **▲▼** y presione el botón **OK**.
 - Repita los pasos 4 y 5 según sea necesario.
- 6 Presione el botón **MENU** varias veces para salir de los menús.





Elegir una función para el botón disparador Función de disparo





Configure el botón disparador como un botón  (grabación de vídeo). También se puede usar un cable para iniciar o detener la grabación cuando se gira el dial de modo hasta  (vídeo).

	El botón funciona como un botón disparador. Se puede usar para iniciar el enfoque automático. No se puede usar para tomar fotografías.
	Presione el botón disparador hasta el final para iniciar o detener la grabación de vídeos. <ul style="list-style-type: none">El botón  no se puede usar para la grabación de vídeos cuando se selecciona .



1 Presione el botón **MENU** para visualizar los menús.

2 Seleccione  Botón/Dial/Palanca en el  menú de vídeo y presione  en las teclas de control.

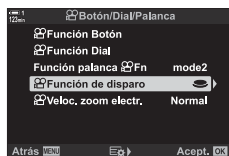

3 Seleccione  Función de disparo usando los botones   y presione el botón .



4 Resaltar la opción deseada usando los botones   y presione el botón **OK**.



5 Presione el botón **MENU** varias veces para salir de los menús.

3



Asignación de funciones a los diales delantero y trasero (🔘 Función Dial)

Elija la función de los diales delantero y trasero en el modo 🔘 (vídeo).

Las funciones de los diales delantero y trasero varían con la posición de la palanca **Fn**, pudiendo elegir las funciones que se les asignan en cada posición. Puede invertir las funciones de los diales o reasignarlas para facilitar su uso o según lo requieran las condiciones de disparo. Se pueden realizar diferentes asignaciones para cada [Modo 🔘] (modo de exposición de vídeo).

Las funciones asignadas a los diales que usan esta opción son efectivos en el modo 🔘 (vídeo). Además, se debe seleccionar [mode1] para [Función palanca 🔘 Fn]. En los modos **P**, **A**, **S**, **M** y **B** (fotografía), los diales realizan las funciones seleccionados en el ⚙️ Menú personalizado.

Se pueden realizar diferentes asignaciones para cada modo 🔘 (exposición de vídeo).

Función	Descripción	Modo de exposición			
		P	A	S	M
Obturador	Elija la velocidad del disparador.	—	—	✓	✓
Apertura	Ajustar la apertura.	—	✓	—	✓
	Ajusta la compensación de exposición.	✓	✓	✓	✓
ISO	Ajusta la sensibilidad ISO.	—	—	—	✓
BB	Ajustar el balance de blancos.	✓	✓	✓	✓
CWB Kelvin	Elija una temperatura de color cuando se selecciona CWB (personalizado) para el balance de blancos.	✓	✓	✓	✓
 VOL	Ajustar el nivel de grabación.	✓	✓	✓	✓
 VOL	Ajustar el volumen de los auriculares.	✓	✓	✓	✓
Apag.	Ninguna.	✓	✓	✓	✓

- 1 Presione el botón **MENU** para visualizar los menús.
- 2 Seleccione [🔘 Botón/Dial/Palanca] en el 🔘 menú de vídeo y presione ▶ en las teclas de control.



- 3 Seleccione [Función Dial] usando los botones Δ ∇ y presione el botón \triangleright .

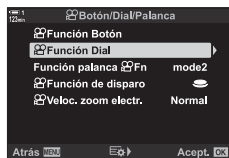

- 4 Seleccione el modo deseado y presione el botón \triangleright .
- Elija un dial usando los botones \triangleleft \triangleright y use los botones Δ ∇ para elegir una función.
 - Presione el botón **INFO** para moverse entre las posiciones de la palanca.
 - Presione el botón **OK** cuando haya terminado la configuración.

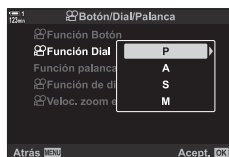

- 5 Presione el botón **MENU** varias veces para salir de los menús.

- Cuando se asigna [VOL] o [VOL] al dial delantero o trasero, el nivel de grabación o el volumen de los auriculares se muestra en la pantalla cuando se giran los diales.



Nivel de grabación







Personalización de la palanca **Fn** (Función palanca Fn)

Elija la función que desempeña la palanca **Fn** en el modo  (vídeo).

La palanca **Fn** se puede utilizar para elegir las funciones de los diales delantero y trasero o para recuperar los ajustes de enfoque.

La función asignada a la palanca **Fn** usando esta opción es efectiva en el modo  (vídeo). En los modos **P**, **A**, **S**, **M** y **B** (fotografía), la palanca **Fn** realiza la función seleccionada en el  Menú personalizado.

Apag.	Cambiar la posición de la palanca Fn no tiene ningún efecto.
mode1	Cambiar la posición de la palanca Fn invierte las funciones de los diales (P. 424).
mode2	Los ajustes de enfoque cambian con la posición de la palanca Fn . Elija los ajustes para [Modo AF], [Modo objetivo AF] y [Punto objetivo AF].

- Esta opción no está disponible cuando:
 - Se selecciona [mode3] para [Función palanca  Fn] (P. 475) en el  Menú personalizado 
 - Se selecciona [Enc. 1] o [Enc. 2] para [Palanca Fn/Palanca enc.] (P. 501) en el  Menú personalizado 



1 Presione el botón **MENU** para visualizar los menús.

2 Seleccione [ Botón/Dial/Palanca] en el  menú de vídeo y presione  en las teclas de control.

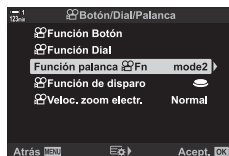

3 Seleccione [Función palanca  Fn] usando los botones  y  y presionando el botón .



4 Resaltar la opción deseada usando los botones   y presione el botón **OK**.

- Al presionar el botón  cuando [mode2] está seleccionado, se muestran los ajustes de enfoque, lo que le permite elegir los ajustes recuperados con la palanca **Fn**.
[Modo AF]: S-AF, C-AF, etc.
[Modo objetivo AF]: Único, todo, etc.
[Punto objetivo AF]: Posición de área de AF

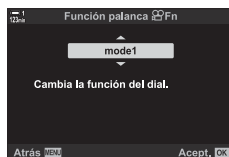

5 Presione el botón **MENU** varias veces para salir de los menús.

■ [Función palanca Fn] > [mode2]

Cuando se selecciona [mode2] para [Función palanca  Fn], la cámara almacenará ajustes de enfoque separados para las posiciones 1 y 2.

- Las opciones [MF] y [MF preajustado], asignadas al uso de controles [ Función Botón], no pueden ser usadas.

1 Gire la palanca **Fn** hasta la posición 1.

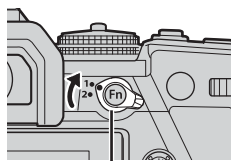

Fn palanca

- La cámara puede almacenar la configuración seleccionada para:

[Modo AF]: S-AF, C-AF, etc.

[Modo objetivo AF]: Único, todo, etc.

[Punto objetivo AF]: Posición de área de AF



2 Repetir el proceso para la posición 2.

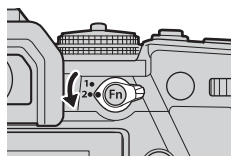

3

3 Girar la palanca a la posición deseada para recuperar la configuración guardada.

3-13 Ajustes de pantalla

Ajuste la configuración de pantalla para la grabación de vídeos.



Puede elegir si mostrar controles en pantalla en forma de Panel Super Control LV o controles live. También puede elegir los indicadores que se muestran en el monitor durante la filmación. Elija opciones que se adapten a su estilo de fotografía.

Visualización de controles en pantalla (Ajustes de control)

Vea u oculte los controles en pantalla durante el disparo.

Utilice esta opción para ocultar los controles en pantalla (controles live y el Panel Super Control LV) para que no se puedan visualizar mediante el botón **INFO**.

1 Presione el botón **MENU** para visualizar los menús.

2 Seleccione [Ajustes visualiz. ] en el  menú de vídeo y presione \triangleright en las teclas de control.



3 Seleccione [Ajustes de control ] usando los botones \triangle ∇ y presione el botón \triangleright .

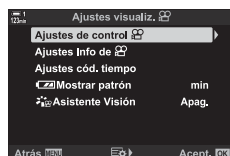

4 Seleccione los controles deseados.

- Use los botones \triangle ∇ para seleccionar las opciones y presione el botón **OK** para marcar o desmarcar. Los elementos marcados con una marca de comprobación pueden mostrarse durante el disparo; aquellos que no están marcados estarán ocultos.

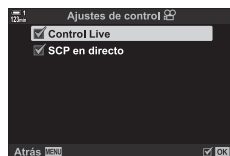

5 Presione el botón **MENU** varias veces para salir de los menús.





- El botón **INFO** no se puede usar para alternar entre los controles en pantalla si se puede usar para mostrar opciones para el elemento seleccionado actualmente en la pantalla de control en vivo. Seleccione un elemento diferente antes de usar el botón **INFO** para alternar entre pantallas.

Elija los indicadores que aparecen en la pantalla de disparo.

Puede visualizar u ocultar la información de los ajustes de disparo o ver el GPS u otros datos del sensor (información del sensor de campo). Use esta opción para elegir los iconos que aparecen en la pantalla.



Puede elegir entre dos pantallas personalizadas que contienen los indicadores que selecciona y una tercera pantalla que muestra la información del sensor de campo.

- Puede elegir los elementos que aparecen en las pantallas [Personal1] y [Personal2]. No puede elegir el contenido de la pantalla [Info. sensor de campo].



Indicador	Visualización	
	Personal1/Personal2	Info. sensor de campo
	✓	—
Indicador Nivel	✓	—
Estabil Imag.	✓	✓
Modo Fotografía	✓	✓
BB	✓	✓
Modo AF	✓	✓
Modo 	✓	✓
	✓	✓
ISO	✓	✓
Cód. tiempo	✓	✓
Func.  silenc.	✓	—
Cuadríc.	✓	✓
Altitud	—	✓
Dirección	—	✓
Longitud y latitud	—	✓
Temperatura	—	✓
Presión barométrica	—	✓

✓ : Se puede mostrar u ocultar.

1 Presione el botón **MENU** para visualizar los menús.





2 Seleccione [Ajustes visualiz.  menú de vídeo y presione  en las teclas de control.

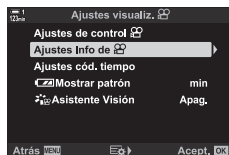

3 Seleccione [Ajustes Info de   y presione el botón .



4 Seleccione las opciones usando los botones   y presiona el botón **OK**.

- Los elementos seleccionados se marcan con . Se mostrarán los elementos seleccionados. Para desmarcar el elemento actual, presione el botón **OK** nuevamente.
- Para elegir los elementos que se muestran en las pantallas [Personal1] y [Personal2], seleccione a opción deseada y presione el botón . Seleccione los elementos usando los botones   y presiona el botón **OK** para marcar o desmarcar. Se mostrarán los elementos seleccionados.

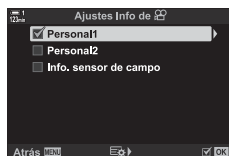

5 Presione el botón **MENU** varias veces para salir de los menús.

■ Elegir una pantalla

Presione el botón **INFO** durante la toma para recorrer las pantallas seleccionadas.



 “Elección de la información que se muestra” (P. 327)

Opciones de visualización del nivel de batería (Mostrar patrón)

Elija un formato para la visualización del nivel de la batería. El nivel de la batería se puede mostrar como un porcentaje o como la cantidad de tiempo restante para fotografiar.

- La visualización del tiempo de disparo es simplemente orientativo.



%	El nivel de la batería se muestra como un porcentaje.
min	El nivel de la batería se muestra como el tiempo restante de disparo. En los modos de fotografía, el nivel de la batería solo se muestra mientras se graban las fotos.

- 1 Presione el botón **MENU** para visualizar los menús.
- 2 Seleccione [Ajustes visualiz.  menú de vídeo y presione  en las teclas de control.

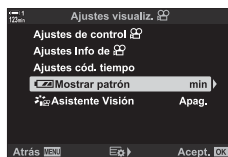

- 3 Seleccione [ Mostrar patrón] usando los botones   y presione el botón .



- 4 Resaltar la opción deseada usando los botones   y presione el botón **OK**.



- 5 Presione el botón **MENU** varias veces para salir de los menús.

3

3-14 Dispositivos HDMI

La cámara puede emitir señales de vídeo a dispositivos HDMI. Puede ver el contenido de la pantalla de la cámara en un monitor durante el disparo o utilizar un dispositivo de grabación HDMI para grabar el metraje capturado con la cámara. Esta sección describe las configuraciones que se deben usar cuando la cámara está conectada a un dispositivo HDMI.



Utilice el protector de cable y el clip para cable suministrados para evitar daños a los conectores cuando se conecta un cable HDMI.  “Sujeción de Protectores de Cables” (P. 29)

3

Salida HDMI

Salida HDMI

Ajuste la configuración para la salida a dispositivos HDMI. Se disponen de opciones para controlar los dispositivos de grabación HDMI desde la cámara o agregar códigos de tiempo para usar durante la edición del vídeo.

Modo salida	<p>[Modo monitor]: El dispositivo HDMI funciona como un monitor externo. La cámara emite imágenes e indicadores a la pantalla. La configuración de salida se pueden ajustar utilizando la opción [HDMI] en  Menú personalizado  (P. 434).</p> <p>[Modo grab.]: El dispositivo HDMI funciona como un dispositivo de grabación externo. Solo las imágenes se envían al dispositivo. El tamaño del fotograma y la configuración del sonido se ajustan usando los controles de la cámara.</p> <ul style="list-style-type: none">• La cámara funciona en [Modo monitor] en los modos P, A, S, M y B (modos de fotografía), durante la reproducción y cuando se muestran los menús.
REC Bit	<p>La cámara y el dispositivo externo comienzan y detienen la grabación al mismo tiempo.</p> <ul style="list-style-type: none">• Esta opción solo está disponible con dispositivos compatibles.
Cód. tiempo	<p>Códigos de tiempo de salida para el dispositivo externo. La configuración del código de tiempo se pueden ajustar usando [Ajustes visualiz. ] > [Ajustes cód. tiempo] (P. 324).</p>

1 Presione el botón **MENU** para visualizar los menús.

2 Seleccione [Salida HDMI] en el menú de vídeo y presione **▶** en las teclas de control.



3 Seleccione el elemento deseado utilizando los botones **▲ ▼** y presione el botón **▶**.



4 Resaltar la opción deseada usando los botones **▲ ▼** y presione el botón **OK**.

- Repita los pasos 3 y 4 según sea necesario.



5 Presione el botón **MENU** varias veces para salir de los menús.

Opciones de visualización con pantalla externa (HDMI)

Elija la salida de señal a monitores externos conectados a través de HDMI. Ajuste la frecuencia de refresco, el tamaño del fotograma del vídeo y otros ajustes de acuerdo con las especificaciones del monitor.

Tam. Salida	Elija el tipo de salida de señal al conector HDMI. [C4K]: La señal se emite en formato de cine digital 4K (4096 × 2160). [4K]: Si es posible, la señal se envía en 4K (3840 × 2160). [1080p]: Si es posible, la señal se envía en Full HD (1080p). [720p]: Si es posible, la señal se envía en HD (720p). [480p/576p]: La señal se envía en formato 480p/576p.
Control HDMI	Seleccionar [Enc.] permite controlar la cámara utilizando un control remoto que sea compatible con el control HDMI.
Encuadre salida	Elija la velocidad de la imagen dependiendo de si el dispositivo es compatible con NTSC (60p) o PAL (50p).

1 Presione el botón **MENU** para visualizar los menús.

2 Visualice  Menú personalizado **D4** (Disp/■)/PC).

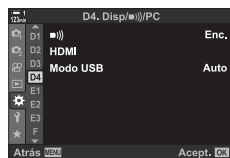

3 Seleccione [HDMI] usando Δ / ∇ en las teclas de control y presione el botón \triangleright .

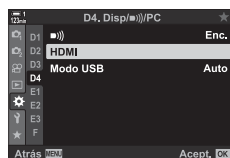

4 Seleccione el elemento deseado utilizando los botones Δ / ∇ y presione el botón \triangleright .

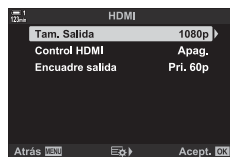

- 5** Resaltar la opción deseada usando los botones Δ ∇ y presione el botón **OK**.
- Repita los pasos 4 y 5 según sea necesario.



- 6** Presione el botón **MENU** varias veces para salir de los menús.

3-15 Trabajar con vídeos guardados

Los vídeos se guardan en la tarjeta de memoria y pueden verse en el monitor de la cámara. Los vídeos se pueden borrar o editar fácilmente utilizando los controles de la cámara. También puede seleccionar vídeos para transferirlos rápidamente a un smartphone.

Selección de la Información Visualizada

Elija la información que se muestra durante la reproducción.

1 Pulse el botón .

- Se mostrará la imagen más reciente.
- Los vídeos se indican mediante la representación de un fragmento de vídeo en el fondo, en la parte superior e inferior de la pantalla.



Reproducción de una sola imagen

3

2 Presione el botón **INFO**.

- La información que se muestra cambia cada vez que se pulsa el botón.

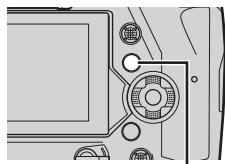

Botón **INFO**



Indicadores visualizados



Indicadores ocultos

La Pantalla de Información de Reproducción de Vídeos



- | | |
|---|---|
| ① Nivel de batería..... P. 44 | ⑩ Icono "Seleccionado"..... P. 448 |
| ② Estado de la conexión LAN inalámbrica P. 584, 600 | ⑪ Modo (modo de exposición de vídeo)..... P. 332 |
| ③ Activar conexión Bluetooth ® P. 586 | ⑫ Balance de blancos..... P. 380 |
| ④ Activar conexión al ordenador P. 600 | ⑬ Modo de color de la imagen P. 388 |
| ⑤ Conexión LAN inalámbrica P. 592, 596, 597 | ⑭ Número de archivo P. 548 |
| ⑥ Indicador de vídeo P. 436 | ⑮ Número de fotogramas |
| ⑦ Audio de vídeo..... P. 413 | ⑯ Ranura de tarjeta actual P. 302 |
| ⑧ Icono "Compartir"..... P. 446 | ⑰ Calidad de vídeo P. 321 |
| ⑨ Icono "Protegido" P. 439 | ⑱ Fecha y hora..... P. 455 |
| | ⑲ Código de tiempo..... P. 324 |

Encontrar vídeos rápidamente (Reproducción del índice y calendario)

“Reproducción del índice” enumera las imágenes de la tarjeta de memoria como pequeñas imágenes en “miniatura” de forma que puede ver múltiples imágenes al instante. Esto facilita encontrar el vídeo que desee. Asimismo, puede cambiar a la pantalla de calendario y buscar vídeos por fecha de grabación.

- 1 Pulse el botón .
 - Se mostrará la imagen más reciente.









- 2 Gire el dial trasero hasta .
 - Se muestran las miniaturas.
 - Use el botón de selección múltiple para destacar una imagen. Presione el botón de selección múltiple para ver la imagen resaltada a pantalla completa.
 - También puede usar el dial delantero o el teclado de flechas (Δ ∇ \triangleleft \triangleright).







Reproducción del índice

- 3 Sin salir de la pantalla del índice, vuelva a girar el dial trasero hasta .

- Se iniciará la reproducción del calendario. Puede elegir el número de miniaturas de la pantalla del índice usando [Ajustes de /Info] (P. 515) > [Ajustes de ] en  Personalizar menú . Si se selecciona más de un tipo de pantalla puede que tenga que girar el dial trasero a  más de una vez para iniciar la reproducción del calendario.
- Resalte una flecha usando el dial delantero o el teclado de flechas y pulse el botón **OK**. Se mostrará la primera imagen grabada en la fecha seleccionada.
- Gire el dial trasero a  o  para cambiar entre reproducción de fotograma completo, índice y calendario.



Reproducción del calendario

- Puede elegir una tarjeta de memoria para la reproducción:
 - Pulsando el botón **CARD** y posteriormente girando el dial delantero o trasero
 - Manteniendo pulsado el botón  y girando el dial delantero o traseroEsto no cambia la opción seleccionada para [Ajustes ranura tarj.] (P. 547) >  Ranura] en  Personalizar menú .
- También se mostrarán las fotografías grabadas en la tarjeta en uso.

Protección de las imágenes para evitar su borrado accidental. Las imágenes protegidas no se pueden borrar con “borrar todo”, pero se borrarán si la tarjeta de memoria está formateada.

- Se puede acceder a esta configuración a través de:
 - El botón  (proteger)
 - Los menús (P. 440)

■ Acceso mediante el botón (proteger)

1 Pulse el botón .





- Se mostrará la imagen más reciente.

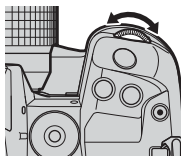

2 Gire el dial delantero para mostrar una imagen que desee proteger.



3 Pulse el botón .

- Se mostrará un icono  (“protegido”).
- Vuelva a pulsar el botón  para eliminar la protección.
- Cuando se muestra una imagen sin proteger, puede mantener pulsado el botón  y girar el dial delantero o trasero para proteger todas las imágenes que se muestran mientras se gira el dial. Cualquier imagen no protegida anteriormente que se muestre mientras se gira el dial no se verá afectada.
- Cuando se muestra una imagen protegida, puede mantener pulsado el botón  y girar el dial delantero o trasero desde todas las imágenes que se muestran mientras se gira el dial. No se verá afectada ninguna imagen sin protección que se muestre mientras se gira el dial.
- Se pueden realizar las mismas operaciones durante el zoom de reproducción o cuando se selecciona una imagen en la reproducción del índice.

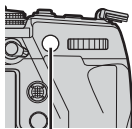

Botón 

Icono “Protegido”



■ Acceso al menú

Muestra un vídeo y pulse el botón **OK** para ver las opciones.

Botón **OK** ➔ [Opciones] ➔ botón **OK** ➔ Pulse Δ o ∇ en el teclado de flechas una vez para proteger; vuélvalo a pulsar para retirar una protección ➔ Pulse el botón **OK** para guardar los cambios y salir

Retirar la protección de todas las imágenes (Reset Segur)

Retira la protección de todas las imágenes de la tarjeta de memoria en la ranura actual. Use esta opción si tiene múltiples imágenes protegidas y desea eliminar la protección de todas las imágenes a la vez.

- 1 Pulse el botón **MENU** para visualizar los menús.
- 2 Resalte [Reset Segur] en el [Reproducción] menú de reproducción y pulse \triangleright en el teclado de flechas.

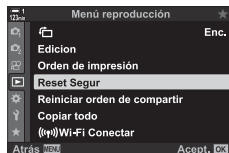

- 3 Seleccione [Sí] utilizando los botones Δ ∇ y el pulse el botón **OK**.



- 4 Presione el botón **MENU** reiteradamente para salir de los menús.

Sirve para copiar una imagen de una tarjeta de memoria a otra cuando se insertan dos tarjetas de memoria:

- 1 Pulse el botón .
 - Se mostrará la imagen más reciente.
- 2 Gire el dial delantero para mostrar una imagen que desee copiar.
- 3 Presione el botón **OK**.
 - Se mostrará un menú de opciones de edición.
- 4 Resalte [Copiar] usando Δ ∇ en el teclado de flechas y pulse el botón **OK**.
 - Se mostrarán las opciones de [Asignar carpeta a copiar a].
- 5 Para seleccionar si una imagen se copia a la carpeta seleccionada, resalte una de las siguientes opciones y pulse el botón **OK**.

[Asignar]: Copie la imagen a una nueva carpeta o a una carpeta existente seleccionada. Proceda con el Paso 6.

[No asignar]: Copie la imagen a la carpeta actual en la tarjeta de memoria de destino.

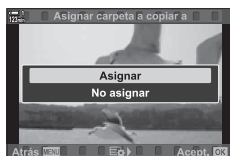
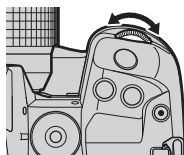

6 Si ha seleccionado [No asignar] en el Paso 5, elija la carpeta de destino.

- Resalte [Nueva carpeta] o [Carpeta existente] usando los botones Δ ∇ y pulse el botón **OK**.

[Nueva carpeta]: Seleccione el número de carpeta deseado y pulse el botón **OK**.

[Carpeta existente]: Resalte una carpeta existente usando los botones Δ ∇ y pulse el botón **OK**.

- Si no está disponible la carpeta elegida, la cámara volverá a la pantalla anterior; repita el proceso las veces que sea necesario.

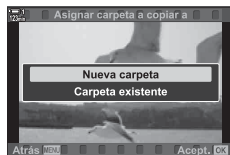

7 Seleccione [Sí] utilizando los botones Δ ∇ y el pulse el botón **OK**.



Copie todas las imágenes de una tarjeta de memoria a la otra cuando existan dos tarjetas de memoria insertadas.

1 → 2	Copiar todas las imágenes desde la tarjeta de memoria en la Ranura 1 a la tarjeta en la Ranura 2.
2 → 1	Copiar todas las imágenes desde la tarjeta de memoria en la Ranura 2 a la tarjeta en la Ranura 1.



1 Pulse el botón **MENU** para visualizar los menús.

2 Resalte [Copiar todo] en el  menú de reproducción y pulse  en el teclado de flechas.



3 Resalte [1 → 2] o [2 → 1] utilizando los botones   y pulse el botón **OK**.



4 Resalte [Sí] utilizando los botones   y pulse el botón **OK**.

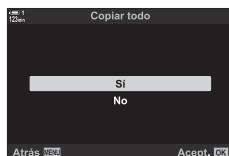

5 Presione el botón **MENU** reiteradamente para salir de los menús.

- El proceso de copia finaliza cuando la tarjeta de destino se llena.

Elimina imágenes de la tarjeta de memoria una a una.

- Las imágenes pueden eliminarse mediante:
 - El botón 
 - Los menús

■ Eliminar imágenes mediante el botón

- 1 Pulse el botón .
 - Se mostrará la imagen más reciente.



- 2 Gire el dial delantero para mostrar una imagen que desee eliminar.

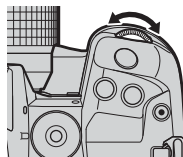

- 3 Pulse el botón .
 - Se mostrará un cuadro de diálogo de confirmación.

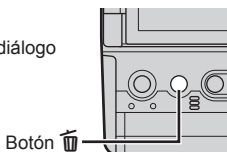



- 4 Resalte [Sí] usando Δ ∇ en el teclado de flechas y pulse el botón **OK**.

■ Eliminar imágenes mediante los menús

Muestra una imagen y pulse el botón **OK** para ver las opciones.

Botón **OK** \Rightarrow [Borrar] \Rightarrow Botón **OK** \Rightarrow Resalte [Sí] usando Δ ∇ en el teclado de flechas y pulse el botón **OK** para seleccionar la opción resaltada



- Puede optar por saltar el diálogo de confirmación cuando elimine imágenes.
 **Personalizar Menú**  **[Borrado Rápido]** (P. 551)

Elimina todas las imágenes de la tarjeta de memoria. No se eliminarán las imágenes protegidas.

- 1 Pulse el botón **MENU** para visualizar los menús.
- 2 Resalte [Config. Tarj.] en el **Y** menú de configuración y pulse **▶** en el teclado de flechas.
 - Si se insertan en ambas ranuras tarjetas de memoria, se le indicará que elija una ranura. Seleccione la Ranura 1 o la Ranura 2 y pulse el botón **OK**.
- 3 Resalte [Borrar Todo] usando los botones **▲▼** y pulse el botón **OK**.
 - Si no hay imágenes en la tarjeta en la ranura seleccionada, la única opción que se muestre será [Formatear]. Elija una ranura diferente.
- 4 Seleccione [Si] utilizando los botones **▲▼** y el pulse el botón **OK**.
 - La cámara empezará el proceso de eliminación de todas las imágenes de la tarjeta en la ranura seleccionada.
 - La cámara volverá a la pantalla de disparo cuando haya finalizado la eliminación.

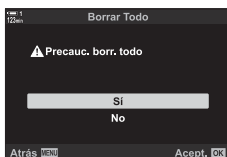

Seleccionar vídeos para compartir (Orden de compartir)

Con la aplicación para smartphone OI.Share se pueden descargar vídeos desde la cámara. Se pueden descargar automáticamente las imágenes marcadas en la cámara cuando la cámara está apagada.

Para obtener más información acerca de cómo establecer una conexión entre la cámara y el smartphone, véase "6-2 Conexión a smartphones a través de Wi-Fi" (P. 584).

- Se puede acceder a esta configuración a través de:
 - El botón  - Los menús (P. 447)

■ Acceso mediante el botón (Compartir)

1 Pulse el botón .





- Se mostrará la imagen más reciente.

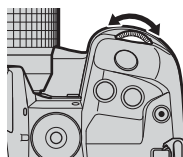

3 2 Gire el dial delantero para mostrar una imagen que desee compartir.



3 Pulse el botón .

- Se mostrará un icono  ("compartir").
- Vuelva a pulsar el botón  para eliminar la marca de compartir.
- Cuando se muestra una imagen sin marcar, puede mantener pulsado el botón  y girar el dial delantero o trasero para compartir todas las imágenes que se muestran mientras se gira el dial. No se verá afectada ninguna imagen marcada previamente que se muestre mientras se gira el dial.
- Cuando se muestra una imagen marcada, puede mantener pulsado el botón  y girar el dial delantero o trasero para eliminar la marca de compartir de todas las imágenes que se muestran mientras se gira el dial. No se verá afectada ninguna imagen previamente marcada mientras se gira el dial.
- Se pueden realizar las mismas operaciones durante la reproducción con zoom o cuando se haya seleccionado una imagen en la visualización de índice.

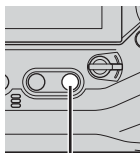

Botón 

Icono "Compartir"



■ Acceso al menú

Muestra una imagen y pulse el botón **OK** para ver las opciones.

Botón **OK** ➔ [Orden de compartir] ➔ botón **OK** ➔ Pulse Δ o ∇ en el teclado de flecha una vez para seleccionar, otra vez para deseleccionarlo ➔ Pulse el botón **OK** para guardar los cambios y salir

- Puede marcar hasta 200 imágenes para compartir en cada tarjeta.

Retirar la marca para compartir de todas las imágenes (Reiniciar orden de compartir)

Retira la marca compartir de todas las imágenes de la tarjeta en la ranura actual.

- 1 Pulse el botón **MENU** para visualizar los menús.
- 2 Resalte [Reiniciar orden de compartir] en el  menú de reproducción y pulse \triangleright en el teclado de flechas
- 3 Seleccione [Si] utilizando los botones Δ ∇ y el pulse el botón **OK**.
- 4 Presione el botón **MENU** reiteradamente para salir de los menús.

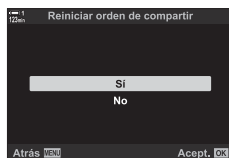
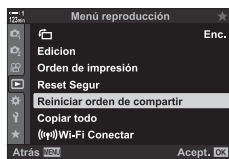

3

Seleccionar múltiples imágenes

(/Selec. copia/Borrar Selec./
Orden comp. selecc.)

Puede seleccionar múltiples imágenes para su protección, copia, eliminación o para compartirlas.

1 Pulse el botón .

- Se mostrará la imagen más reciente.





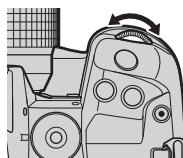

2 Gire el dial delantero para mostrar una imagen que desee compartir.



3

3 Pulse el botón .

- Se mostrará un icono  (“seleccionado”).
- Vuelva a pulsar el botón  para dejar de seleccionar la imagen.
- Cuando se muestra una imagen sin marcar, puede mantener pulsado el botón  y girar el dial delantero o trasero para seleccionar todas las imágenes que se muestran mientras se gira el dial. No se verá afectada ninguna imagen marcada previamente que se muestre mientras se gira el dial.
- Cuando se muestra una imagen marcada, puede mantener pulsado el botón  y girar el dial delantero o trasero para eliminar la marca de todas las imágenes que se muestran mientras se gira el dial. No se verá afectada ninguna imagen previamente marcada mientras se gira el dial.
- Se pueden realizar las mismas operaciones durante el zoom de reproducción o cuando se selecciona una imagen en la reproducción del índice.

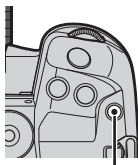

Botón 

Icono “Seleccionado”



- 4** Tras seleccionar las imágenes, pulse el botón **OK**.
- Para salir sin proceder al Paso 5, pulse el botón **MENU**.

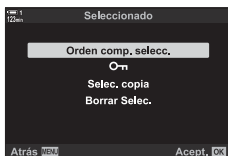

- 5** Resalte la operación que desee hacer en las imágenes seleccionadas ([**OK**], [Selec. copia], [Borrar Selec.], o [Orden comp. selecc.]) y pulse el botón **OK**.

- Se aplicará la operación seleccionada a todas las imágenes marcadas con un icono **✓**.
 - Si ha seleccionado [Selec. copia] o [Borrar Selec.], se mostrarán opciones adicionales; siga los menús para completar la operación.
- La reproducción existente o el apagado de la cámara deselecciona todas las imágenes seleccionadas.



Las opciones de edición simple están disponibles para los vídeos existentes. Recorte las secuencias no deseadas o cree un vídeo a partir de un fotograma seleccionado.

Recortar vídeos

(Recortar vídeos)

Cortar determinadas partes de un vídeo. Los vídeos se pueden recortar de forma repetida creando así varios archivos. Los vídeos pueden recortarse de manera reiterada para crear archivos que contengan solo el material que usted desea conservar.

- 1 Pulse el botón , muestre el vídeo que quiera y pulse el botón **OK**.
 - Se mostrará un menú de opciones de edición.



- 2 Seleccione [Edic. vídeo] usando Δ ∇ en las teclas de control y presione el botón **OK**.
 - Se mostrarán las opciones de edición de vídeos.



- 3 Resalte [Recortar vídeos] usando los botones Δ ∇ y pulse el botón **OK**.
 - Se le pedirá que elija cómo desea guardar el vídeo editado.
 - [Nuev. arch.]: Guarde el vídeo recortado en un nuevo archivo.
 - [Sobrescr.]: Sobrescribir el vídeo existente.
 - [No]: Salga sin recortar el vídeo.



- 4 Seleccione la opción deseada y presione el botón **OK**.
 - Se le presentará una pantalla de edición.

- 5 Recorte el vídeo.
 - Use el botón Δ para saltar al primer cuadro y el botón ∇ para saltar al último cuadro.
 - Con el dial delantero o trasero, seleccione el primer fotograma de la secuencia que desea eliminar y pulse el botón **OK**.
 - Con el dial delantero o trasero, resalte el último fotograma de la secuencia que desea eliminar y pulse el botón **OK**.



- 6** Resalte [Sí] y pulse el botón **OK**.
- Se guardará el vídeo editado.
 - Para seleccionar diferentes secuencias, resalte [No] y pulse el botón **OK**.
 - Si seleccionó [Sobrescr.], se le pedirá que elija si desea recortar material adicional del vídeo. Para recortar secuencias adicionales, resalte [Continuar] y pulse el botón **OK**.



Extraer fotos de vídeos (Captura imag. en vídeo)

Guarda una copia de un fotograma seleccionado.

- Esta opción sólo está disponible con vídeos grabados a un tamaño de fotograma de [4K].
- 1** Pulse el botón , muestre el vídeo que quiera y pulse el botón **OK**.
- Se mostrará un menú de opciones de edición.
- 2** Seleccione [Edic. vídeo] usando Δ ∇ en las teclas de control y presione el botón **OK**.
- Se mostrarán las opciones de edición de vídeos.
- 3** Resalte [Captura imag. en vídeo] usando los botones Δ ∇ y pulse el botón **OK**.
- 4** Gire el dial delantero o trasero o use los botones Δ ∇ \triangleleft \triangleright para mostrar el marco deseado y presione el botón **OK**.
- La cámara guardará una copia del fotograma seleccionado.
 - Use el botón Δ para retroceder 2 segundos y el botón ∇ para avanzar 2 segundos.
- 5** Presione el botón **MENU** reiteradamente para salir de los menús.

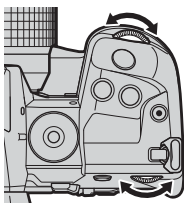

MEMO

4 Personalizar la cámara

Personalice los botones y diales de la cámara para que se adapten a su estilo de toma de fotografías. También puede personalizar el menú de la cámara.

4-1 Configuración básica de la cámara (⏏ menú de configuración)

Ajuste la configuración básica de la cámara. Los ejemplos incluyen la selección del idioma y el brillo del monitor. El menú de configuración también contiene opciones utilizadas durante el proceso de configuración inicial.

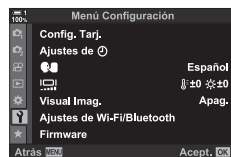

4

Formateo de tarjetas de memoria y eliminación de todas las fotos y vídeos (Config. Tarj.)

Tarjetas de memoria listas para usar en la cámara. Formatee las tarjetas antes de grabar fotos o vídeos.

Formatear	Formatee la tarjeta de memoria. Todos los datos en la tarjeta serán eliminados (P. 38).
Borrar Todo	Borre todos los datos de imagen grabados con la cámara. No se eliminarán los archivos protegidos (P. 276, 445).

Botón **MENU** → ⏏ (menú de configuración) pestaña → [Config. Tarj.] → Resalte una ranura de tarjeta usando Δ ∇ en las teclas de control y presione el botón \triangleright → Resalte una opción usando los botones Δ ∇ y presione el botón **OK**

Configuración del reloj de la cámara

(Ajustes de ⌚)

Ajustar el reloj de la cámara. También puede actualizar el reloj automáticamente a través de GPS. Esta opción se aplica tanto en las opciones de fotos como en los modos de vídeo.

⌚	Ajuste el reloj (P. 45).
Zona horaria	Elija una zona horaria. Aunque la zona horaria se selecciona después de configurar el reloj, puede cambiarla más tarde utilizando esta opción. También puede activar o desactivar el horario de verano.
Ajuste auto. de hora	La cámara actualiza el reloj utilizando información precisa de fecha y hora proporcionada por el sistema GPS. Esta opción solo funcionará si la zona horaria se configura correctamente. El reloj no se actualiza mientras la cámara está apagada. [Apag.]: El reloj no se actualiza automáticamente. [Enc.]: El reloj se actualiza automáticamente a la hora que indica el GPS.

- El reloj no se puede configurar si la memoria interna de la cámara contiene un registro de sensor no guardado. "Registros del sensor de campo" (P. 571)

Botón **MENU** → (menú de configuración) pestaña → [Ajustes de ⌚] → Resalte una opción usando en las teclas de control y presione el botón → Ajustar la configuración

Elegir un idioma

(Idioma)

Elija un idioma para el menú de la cámara y sugerencias de herramientas.

Botón **MENU** → (menú de configuración) pestaña → Resalte [] (idioma) y presione en las teclas de control → Seleccionar el idioma usando los botones

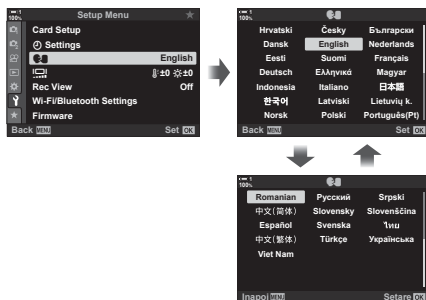

La página siguiente o anterior se muestra cuando pasa la primera o la última opción en la página actual.

4



Ajuste el brillo, la temperatura de color y el tono del monitor. Esta opción se aplica tanto en fotografías como en los modos de vídeo.

Temperatura de color (☼)	Ajuste la temperatura de color. Elija de las configuraciones entre +7 y -7.
Brillo (☼)	Ajuste de brillo. Elija de las configuraciones entre +7 y -7.
Tono	Ajuste el tono. Elija entre [vívido] y [natural].

- En el modo **B**, el brillo del monitor se controla con la opción seleccionada para [Pantalla Bulb/Time]. Menú personalizado [Pantalla Bulb/Time] (P. 534)

Botón **MENU** ➔ (menú de configuración) pestaña ➔ Resalte y presione en las teclas de control ➔ Resalte [Temperatura de color (☼)] o [Brillo (☼)] usando los botones y use los botones para elegir un valor ➔ Presione el botón **INFO** y elija una opción para [Tono]

Tiempo de visualización posterior al disparo (Visual Imag.)

Las imágenes se muestran inmediatamente después del disparo. Esto le da la oportunidad de revisar rápidamente la toma. Puede elegir cuánto tiempo se muestran las imágenes o desactivar la revisión de fotos por completo. Para finalizar la revisión de fotos y reanudar el disparo en cualquier momento, presione el disparador hasta la mitad (P. 90).

- Esta opción es para la toma de fotografías.

0.3–20 seg	Elija cuánto tiempo se mostrarán las fotos.
Apag.	Revisión de fotos deshabilitada. La cámara continúa mostrando la visualización a través del objetivo después de disparar.
Auto	Cambie a la reproducción después de disparar. Puede eliminar imágenes y usar otras funciones de reproducción.

Botón **MENU** ➔ (menú de configuración) pestaña ➔ Resalte [Visual Imag.] y presione en las teclas de control ➔ seleccione opciones

Opciones de LAN inalámbrica (Ajustes de Wi-Fi/Bluetooth)

Ajuste la configuración para la conexión a redes inalámbricas. Tome fotos y compruebe los resultados en un ordenador, o deje la cámara apagada y vea fotos en su smartphone mientras viaja. Para obtener información sobre cómo establecer una conexión y utilizar estas funciones, consulte “6-2 Conexión a smartphones a través de Wi-Fi” (P. 584) o “6-3 Conexión a ordenadores a través de Wi-Fi” (P. 600).

Disponibilidad	Desactive Wi-Fi y Bluetooth ®. Desactive Wi-Fi y Bluetooth ®, por ejemplo, en configuraciones en las que su uso esté prohibido, sin cambiar la configuración de red.
Contraseña de conexión	Cambiar la contraseña de Wi-Fi/ Bluetooth ®.
Apagar en espera	Elija si la cámara se conectará a smartphones mientras está apagada.
Ajustes de restablecimiento	Restaurar valores predeterminados para [Ajustes de Wi-Fi/Bluetooth].
Wi-Fi Dirección MAC	Muestre la dirección MAC de la cámara, que a veces se necesita al ajustar la configuración de red inalámbrica.

Botón **MENU** ➔ ⏏ (menú de configuración) pestaña ➔ [Ajustes de Wi-Fi/Bluetooth]
➔ Resalte una opción usando Δ ∇ en las teclas de control y presione el botón \triangleright ➔ Ajustar la configuración

Visualización de la versión de firmware (Firmware)

Vea las versiones del firmware de la cámara y los objetivos u otros periféricos conectados. Puede necesitar esta información cuando contacte con soporte al cliente o realice actualizaciones de firmware.

Botón **MENU** ➔ ⏏ (menú de configuración) pestaña ➔ Resalte [Firmware] y presione \triangleright en las teclas de control

4-2 Modos de disparo personalizados

Las funciones y configuraciones personalizadas se pueden guardar en una posición seleccionada en el dial de modo como modo de disparo personalizado. Se pueden recuperar múltiples configuraciones simultáneamente simplemente girando el dial de modo. La cámara puede almacenar configuraciones para cuatro modos personalizados, uno para cada una de las posiciones **C1** a **C4** en el dial de modo.

Los ajustes recuperados seleccionando un modo personalizado se pueden ajustar según sea necesario. La configuración almacenada se recupera simplemente al girar el dial de modo.

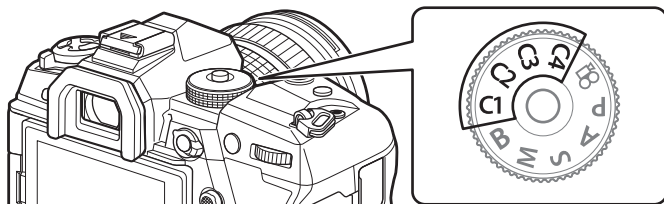

4

Guardar ajustes en el dial de modo (Asignar al modo personalizado)



Las configuraciones actuales, incluido el modo de disparo, pueden guardarse en las posiciones **C1** a **C4** en el dial de modo. En la configuración predeterminada, estos modos son equivalentes a los ajustes predeterminados para el modo **P** (programa AE). Para obtener información sobre la configuración que se puede guardar, consulte "7-4 Configuración predeterminada" (P. 640).

1 Gire el dial de modo a **P**, **A**, **S**, **M** o **B** y ajuste la configuración como desee.

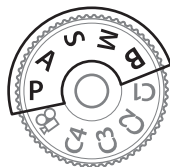
- Consulte la lista del menú (P. 640) para obtener información sobre la configuración que se puede almacenar.





2 Presione el botón **MENU** para visualizar los menús.

- 3 Resalte [Modos Reinic. / Person.] en el  Menú de disparo 1 y presione  en las teclas de control.



- Las opciones [Modos Reinic. / Person.] se mostrarán.



- 4 Seleccione [Asignar a Modo person.] utilizando los botones   y pulse el botón .

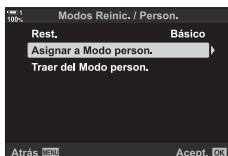

- [Asignar a Modo person.] se mostrarán las opciones.

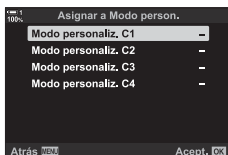

- 5 Resalte **C1**, **C2**, **C3**, o **C4** usando los botones   y presione el botón .

- La cámara mostrará las opciones de [Modo personaliz.] para el modo seleccionado.



- 6 Seleccione [Definir] utilizando   con los botones y pulse el botón **OK**.

- La configuración actual se guardará en el modo seleccionado y la cámara volverá a la pantalla [Asignar a Modo person.].
- La configuración existente para el modo personalizado seleccionado se sobrescribirá.
- Para restablecer el modo personalizado seleccionado a la configuración predeterminada, resalte [Rest.] y presione el botón **OK**.

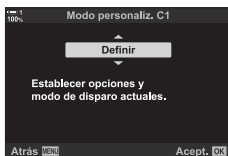

- 7 Presione el botón **MENU** varias veces para salir de los menús.

Uso de modos personalizados (C1/C2/C3/C4)

Los ajustes personalizados pueden recuperarse utilizando el dial de modo, que restaura todos los ajustes guardados, o mediante el menú, que restaura todas las configuraciones excepto el modo de disparo. Puede elegir la configuración restaurada cuando se selecciona una personalización. La configuración guardada se restaurará la próxima vez que seleccione el modo personalizado.

■ Acceso a través del dial de modo

Gire el dial de modo hasta cualquier modo personalizado (**C1**, **C2**, **C3**, o **C4**) utilizado originalmente para guardar los ajustes.



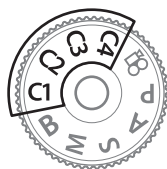

- La configuración guardada en el modo personalizado seleccionado se restaurará.







■ Acceso al menú

En modos distintos de  (vídeo), puede usar el menú para recuperar ajustes guardados en modos personalizados seleccionados. El Modo de disparo de fotografías sigue estando seleccionado con el dial de modo.

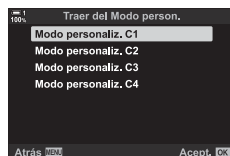
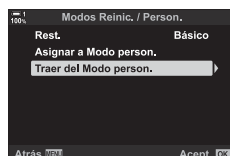
4

- 1 Elija el modo de disparo en el que desea usar la configuración guardada.
- 2 Presione el botón **MENU** para visualizar los menús.
- 3 Resalte [Modos Reinic. / Person.] en el  Menú de disparo 1 y presione  en las teclas de control.
 - Las opciones [Modos Reinic. / Person.] se mostrarán.
- 4 Seleccione [Traer del Modo person.] utilizando los botones   y pulse el botón .



- 5 Seleccione el modo personalizado deseado utilizando los botones   y pulse el botón .

- 6 Seleccione [Si] usando los botones Δ ∇ y presione el botón **OK**.

- Aparecerá el  Menú de disparo 1.

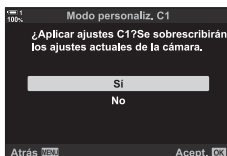

- 7 Presione el botón **MENU** varias veces para salir de los menús.

■ Recuperar la configuración a través del botón **Fn**

Los ajustes personalizados se pueden recuperar utilizando un control al que han sido asignados [Traer del Modo person.]. Esto permite recuperar configuraciones personalizadas con solo tocar un botón. También puede guardar y recuperar el modo de disparo. Presione el control una vez para recuperar la configuración guardada y segunda vez para restablecer la configuración que tenía anteriormente.

  Menú personalizado **B1** >  Función Botón] (P. 463)

4-3 Personalización de botones y diales

La cámara está equipada con diales y variedad de botones utilizados para ajustar la configuración. Cada uno de estos controles tiene una función predeterminada. Cada una de estas funciones se usa frecuentemente. Dependiendo de su estilo de disparo, sin embargo, puede encontrarse utilizando otras funciones con más frecuencia todavía. Por eso la cámara cuenta con una variedad de opciones para personalizar los controles.

Los botones que proporcionan acceso directo a la configuración, como los botones **ISO** y **WB**, se denominan botones “directos”. Puede elegir las funciones asignadas a estos botones.

Dependiendo del sujeto o estilo de disparo, puede encontrarse accediendo con frecuencia a las configuraciones en el menú. Tales configuraciones también se pueden asignar a botones directos.

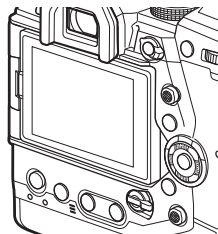

Los diales delanteros y traseros, que normalmente se utilizan para ajustar la configuración de exposición, se pueden usar en su lugar para realizar ajustes como el balance de blancos y la sensibilidad ISO. Las funciones que desempeñan los diales se pueden seleccionar usando la palanca **Fn**.



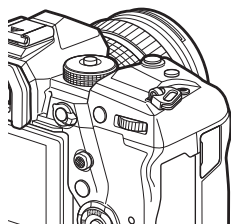

4



Asignación de funciones a los botones

Función Botón



Se pueden asignar otras funciones a botones en lugar de sus funciones por defecto. Las opciones del menú se pueden asignar a los botones para un acceso rápido durante la toma.

 Función Botón es para fotografías. Las funciones asignadas a los controles que usan opción están disponibles solo en los modos **P**, **A**, **S**, **M**, y **B** (modos de fotografía). Las funciones asignadas usando la  Función Botón en el  menú de vídeo hace efecto en el modo  (vídeo) (P. 417).

- Se puede acceder a esta configuración a través de:
 - El Panel Super Control LV (P. 468)
 - Los menús (P. 469)



























■ Controles personalizables



Icono	Botón (orientación)	Función por defecto
	Botón  (compensación de exposición)	Compensación de exposición
	Botón ISO	Sensibilidad ISO
	Botón  (vídeo)	Grabación de vídeo
	Botón  (LV)	Selección de pantalla
	Botón Fn	Modo AF-objetivo
	Botón AEL/AFL	Exposición/bloqueo de enfoque
	Botón WB	Balance de blancos
	Teclas de control	Selección de área de AF
	Teclas de control  (derecha)*	Apag. ()
	Teclas de control  (abajo)*	Apag. ()
	Botón de balance de blancos de un toque	Balance de blancos de un toque
	Botón vista previa	Vista Prel
	Botón  (compensación de exposición) de uso vertical	Compensación de exposición
	Botón ISO de uso vertical	Sensibilidad ISO
	Botón AEL/AFL de uso vertical	AEL/AFL
	Botón de balance de blancos de un toque de uso vertical	Balance de blancos de un toque
	Botón de vista previa de uso vertical	Vista Prel
	L-Fn (botones de función de enfoque del objetivo)	Botones Fn del objetivo (parada de enfoque automático)



* Para usar  y  en las teclas de control en sus funciones asignadas, seleccione [Func. Directa] para  (teclas de control).

■ Funciones disponibles

Función	Descripción
Detener AF	Suspender el enfoque automático. Los bloqueos de enfoque y enfoque automático se suspenden mientras se presiona el control. Se aplica solo a los botones L-Fn del objetivo.
AEL/AFL (AEL)	Bloquee el enfoque y/o la exposición (P. 141). Cuando se usa para el bloqueo de exposición, el control bloquea la exposición cuando se presiona y libera el bloqueo cuando se presiona por segunda vez. El comportamiento del control se puede seleccionar usando [AEL/AFL] en Menú personalizado A1 .
REC (grabación de vídeo)	El control funciona como un botón de grabación de vídeo. Presione para iniciar o detener la grabación.
Func. Directa ([Func. Directa]/[Func. Directa])	Asignar funciones a los botones en las teclas de control (Δ ∇ \triangleleft \triangleright). Se pueden asignar los siguientes roles: Botón \triangleleft : [Func. Directa] (selección de área de AF) Botón Δ : [Func. Directa] (compensación de exposición) Botón \triangleright : [Func. Directa] (flash) Botón ∇ : [Func. Directa] (Modo de accionamiento) • Use [Func. Directa] y [Func. Directa] para asignar funciones, respectivamente, a los botones \triangleright y ∇ .
Vsta Prel (Prel)	Detener la apertura hasta el valor seleccionado (P. 524). Esto le permite obtener una vista previa de la profundidad de campo. La apertura se detiene hasta el valor seleccionado actualmente mientras se presiona el botón. Las opciones de vista previa se pueden seleccionar usando [Ajustes de Prel] en Menú personalizado D2 .
[Balance de blancos] (balance de blancos de un toque)	Mida un valor para un balance de blancos de un toque (P. 207). Encuadre un objeto de referencia (un trozo de papel blanco o similar) en la pantalla, luego presione y mantenga el control y presione el disparador. Aparecerá una lista de balance de blancos de un toque, desde la cual puede elegir la ubicación en la que se guardará el nuevo valor.
Área De AF ([Func. Directa])	Ajuste la configuración del área de AF. Puede elegir el tipo de área de AF (P. 120) y la posición (P. 123) y ajustar la configuración para AF con prioridad de rostro/ ojo (P. 133). Presione el control para ver la pantalla de selección de área de AF. Use el dial delantero o trasero para elegir el tipo de área de AF y la configuración AF con prioridad de rostro/ ojo y el multiselector o las teclas de control para colocar el área de AF.
[Func. Directa] Inicio (posición de inicio AF)	Recupere las configuraciones de la [Modo AF], [Modo objetivo AF] y [Punto objetivo AF] "posición de inicio" previamente guardadas. Presione el control para recuperar la configuración guardada y vuelva a presionarla para restaurar la configuración anterior. La configuración de posición de inicio se guarda usando [Func. Directa] Inicio en Menú personalizado A2 (P. 487). • Puede guardar posiciones de inicio separadas para las orientaciones de paisaje y retrato utilizando [Vincul. a orientación [Func. Directa]] (P. 489) en Menú personalizado A2 .

Función	Descripción
MF (conmutación AF/MF)	Cambiar entre AF y MF. Presione una vez para seleccionar MF y nuevamente para regresar al modo anterior. El modo de enfoque también se puede seleccionar manteniendo presionado el botón y girando un dial. Esta opción no tiene ningún efecto cuando se selecciona [mode2] para [Función palanca  Fn].
RAW  (Calidad RAW)	Cambie entre las configuraciones RAW + JPEG y JPEG [ ]. Presione el control para cambiar de RAW o JPEG a RAW + JPEG o de RAW + JPEG a JPEG. También puede elegir una configuración de calidad de imagen manteniendo presionado el botón y girando un dial.
Imagen De Muestra ( TEST)	Tome una foto de prueba. Puede ver los efectos de la configuración seleccionada en una fotografía real. Si mantiene presionado el control mientras presiona el disparador, podrá ver los resultados, pero la imagen no se guardará en la tarjeta de memoria.
Modo personaliz. C1-C4	Recuperación de configuraciones para el modo personalizado seleccionado. Presione el control una vez para recuperar la configuración guardada y segunda vez para restablecer la configuración que tenía anteriormente (P. 111, 460). El control continúa realizando esta función cuando se selecciona un modo personalizado con el dial de modo.
Exposición  ()	<p>Ajusta la configuración de exposición. Mantenga el control y gire el dial delantero o trasero. Alternativamente, puede presionar el botón para activar la configuración y luego girar los diales. Los ajustes disponibles varían según el modo de disparo:</p> <p>[P]: Use el dial delantero o trasero o  en las teclas de control para compensar la exposición. Use los botones   para el cambio de programa.</p> <p>[A]: Use el dial delantero o trasero o  en las teclas de control para compensar la exposición. Use los botones   para la apertura.</p> <p>[S]: Use el dial delantero o trasero o  en las teclas de control para compensar la exposición. Use los botones   para la velocidad de obturación.</p> <p>[M]: Use el dial delantero o   en las teclas de control para la velocidad de obturación. Use el dial trasero o los botones   para la apertura.</p> <p>[B]: Use   en las teclas de control para cambiar entre bulb/tiempo y Live Composite. Use el dial trasero o los botones   para elegir la apertura.</p>
Teleconvertidor digital ()	Encienda o apague el teleconvertidor digital (P. 235). Presione una vez para acercar y nuevamente para alejar.
Comp. trapecio ()	Presione el control para ver la corrección de líneas convergentes (P. 248). Después de ajustar la configuración, presione el control nuevamente para salir. Para cancelar la corrección de líneas convergentes, mantenga presionado el control.
Compensa ojo de pez ()	Habilite la corrección fisheye (P. 250). Presione una vez para habilitar la corrección fisheye. Presione nuevamente para deshabilitar. Mantenga presionado el botón y gire el dial delantero o trasero para elegir las opciones de [Ángulo] 1, 2 y 3.

Función	Descripción
Ampliar (Q)	Presione el control una vez para visualizar el marco de zoom y nuevamente para acercar (P. 136). Presione el control una tercera vez para salir del zoom; para ocultar el marco de zoom, mantenga presionado el control. Use el multiselector, los controles táctiles o las teclas de control (△ ▽ ◀ ▶) para colocar el cuadro del zoom.
HDR (HDR)	Habilite HDR. Presione una vez para habilitar HDR (P. 195). Presione nuevamente para deshabilitarlo. Mantenga presionado el botón y gire el dial delantero o trasero para ajustar la configuración HDR, incluido el horquillado HDR.
BKT (BKT)	Habilite el horquillado. Pulse una vez para habilitar el horquillado (P. 236). Presione nuevamente para deshabilitar. Mantenga presionado el botón y gire el dial delantero o trasero para ajustar la configuración de [Llamar ajustes BKT].
ISO	Ajuste la configuración [ISO] (P. 181). Mantenga el control y gire el dial delantero o trasero. Alternativamente, puede presionar el botón para activar la configuración y luego girar los diales. Use el dial delantero o trasero o ◀ ▶ en las teclas de control para cambiar la configuración.
BB (balance de blancos)	Ajuste la configuración [BB] (P. 202). Mantenga el control y gire el dial delantero o trasero. Alternativamente, puede presionar el botón para activar la configuración y luego girar los diales. Use el dial delantero o trasero o ◀ ▶ en las teclas de control para cambiar la configuración.
Multi Fn (Multifunción)	Configure el control para usarlo como un botón multifunción (P. 470). Mantenga presionado el control y gire el dial delantero o trasero para elegir la función ejecutada. La función seleccionada se puede realizar presionando el control.
Peaking (PEAK)	Activa o desactiva el pico de enfoque (P. 525). Presione el control una vez para activar el pico y nuevamente para desactivarlo. Cuando el pico de enfoque está activado, las opciones de pico (color, cantidad) se pueden visualizar presionando el botón INFO .
 Visual. Niv. (Visual. Niv.)	Muestra el indicador de nivel digital. La visualización de la barra de exposición en el visor funciona como un indicador de nivel. Presione el control nuevamente para salir. Esta opción tiene efecto cuando se selecciona [Estilo 1] o [Estilo 2] para [Estilo visor] (P. 554) en  Menú personalizado 1 .
 Ver Selección (selección de pantallas)	Cambie entre la fotografía del visor y el Live View. Si se selecciona [Apag.] para [Cambio auto visor] (P. 553), la pantalla cambiará entre el visor y el monitor. Mantenga presionado el control para mostrar las opciones de [Cambio auto visor].
Visor óptico simulado (OVF)	Habilite [Visor óptico simulado] (P. 89). Presione una vez para activar la simulación OVF. Presione nuevamente para apagarlo.

Función	Descripción
Limitador AF (Límite AF)	Habilite el limitador AF (P. 143). Presione una vez para habilitar el [Limitador AF]. Presione nuevamente para deshabilitar. Mantenga presionado el botón y gire el dial delantero o trasero para elegir entre tres configuraciones almacenadas.
MF preajustado (PreMF)	Alternar [ Modo AF] > [MF preajustado] encendido o apagado (P. 129). Presione el control una vez para habilitar el MF predefinido y nuevamente para restablecer el modo de enfoque previo. Alternativamente, puede elegir el [ Modo AF] al sostener el control y girar el dial. La selección de modo de enfoque utilizando controles personalizados no está disponible cuando el [mode2] se selecciona para la [Función palanca  Fn] (P. 475).
Ajustes info. objetivo (ExifLens)	Recupere datos del objetivo previamente guardados (P. 550). Recuerde los datos guardados para el objetivo actual después de cambiar objetivos o similares.
Modo IS (IS)	Alternar [ Estabil Imag.] en encendido o apagado (P. 176). Presione una vez para seleccionar [Apag.] y nuevamente para activar la estabilización de imagen. Mantenga presionado el control y gire el dial delantero o trasero para acceder a las opciones de [ Estabil Imag.].
Escaneo de destello (Flicker Scan)	Ajuste las configuraciones para [Escanear parpadeo ] (P. 193). Presione el control para seleccionar [Enc.]. Puede ajustar la velocidad de obturación para obtener mejores resultados mientras visualiza las bandas en la pantalla. Presione el control nuevamente para mostrar la información de disparo y acceder a otras configuraciones. Mantenga presionado el control para seleccionar [Apag.] para [Escanear parpadeo ].
 Bloquear (bloqueo de control táctil)	Bloquear controles táctiles. Mantenga presionado el botón una vez para bloquear los controles táctiles y nuevamente para desbloquearlos. Los botones ▷ y ∇ deben tener asignada una función usando [Func. Directa].
Zoom Eléctrico (W↔T)	Acercar o alejar los objetivos del zoom electrónico. Después de presionar el control, use las teclas de control para abrir o cerrar el zoom. Use △ o ▷ en las teclas de control para acercar y ∇ o ◁ para alejar. A los botones ▷ y ∇ primero se les debe asignar una función usando [Func. Directa].
Modo Flash (	Ajuste la configuración del flash (P. 252). Presione una vez para mostrar las opciones de flash y nuevamente seleccione la opción resaltada y salga. Resalte las configuraciones usando el dial delantero o trasero o ◁▷ en las teclas de control. A los botones ▷ y ∇ primero se les debe asignar una función usando [Func. Directa].
 /🕒 (fotografía secuencial/temporizador)	Elija un modo de manejo (fotografía secuencial/temporizador) (P. 151). Presione una vez para mostrar las opciones de modo de manejo y nuevamente seleccione la opción resaltada y salga. Resalte las configuraciones usando el dial delantero o trasero o ◁▷ en las teclas de control. A los botones ▷ y ∇ primero se les debe asignar una función usando [Func. Directa].

Función	Descripción
Disparo Live ND (ND)	Habilite el filtro ND Live (P. 197). Presione una vez para habilitar [Disparo Live ND]. Presione nuevamente para deshabilitar. Mantenga presionado el botón y gire el dial delantero o trasero para ajustar la configuración de [Disparo Live ND].
Apag.	El control no se usa.

■ Acceso a través del Panel Super Control LV

Seleccione el modo **P**, **A**, **S**, **M**, o **B** antes de usar el Panel Super Control LV para acceder a la [Función Botón]. En el modo  (vídeo), el Panel Super Control LV se puede usar para acceder a [Función Botón] (P. 417).

- 1 Resalte [Función Botón] en el Panel Super Control LV y presione el botón **OK**.

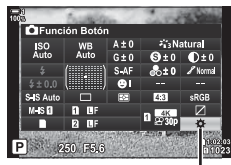

 Función Botón

- 2 Seleccione el control deseado usando Δ ∇ en las teclas de control y presione el botón \triangleright .

- 3 Seleccione una función usando los botones Δ ∇ y presione el botón **OK** para asignarla al control seleccionado.
 - Repita los pasos 2 y 3 para asignar funciones a controles adicionales.

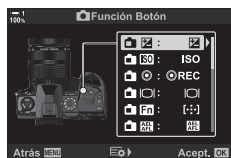



- 4 Presione el botón disparador hasta la mitad para salir del Panel Super Control LV.

■ Acceso al menú

1 Presione el botón **MENU** para visualizar los menús.

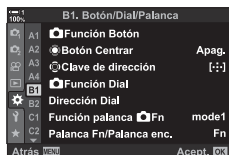
2 Visualice  Menú personalizado **B1** (Botón/Dial/Palanca).



3 Resalte la  [Función Botón] usando Δ ∇ en las teclas de control y presione el botón \triangleright .

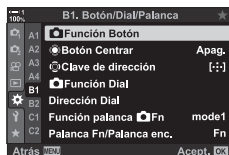

4 Seleccione el control deseado utilizando los botones Δ ∇ y presione el botón \triangleright .



5 Resaltar la opción deseada usando los botones Δ ∇ y presione el botón **OK**.

- Repita los pasos 4 y 5 según sea necesario.

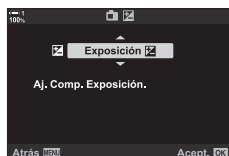

6 Presione el botón **MENU** varias veces para salir de los menús.

4

Opciones de botón multifunción (Multifunción)

Asigne múltiples funciones a un solo botón.





Al asignar [Multifunción] (multifunción) a un control, se convierte en un botón multifunción.

El botón multifunción se puede usar para:



Control de luces y sombras	Ajusta individualmente el brillo de los reflejos, las sombras y los tonos medios (P. 227, 403).
Generador Color	Ajuste la saturación y el tono. Esto también selecciona el modo de color de la imagen [Generador Color].
ISO	Visualizar las opciones de sensibilidad ISO (P. 181, 369).
BB	Visualizar las opciones de balance de blancos (P. 202, 380).
Ampliar	Muestra el marco de zoom. Puede usar Zoom AF (P. 136, 364).
Aspecto Imagen	Muestra las opciones de proporciones de la imagen (P. 233).
Visor óptico simulado	Expande el rango dinámico de la visualización del Visor. Presione nuevamente para restaurar la pantalla anterior (P. 89).
Peaking	Habilite el pico de enfoque. Presione el control nuevamente para restaurar la pantalla anterior (P. 525).

- Puede elegir las opciones que se muestran.  “Elegir las configuraciones disponibles a través de Multi-Fn” (P. 472), [Ajustes func. múltiple] (P. 521)

■ Asigne [Multifunción] a un Control

4 Antes de que un control pueda usarse como un botón multifunción, se le debe asignar la función [Multifunción]. La asignación para los modos **P**, **A**, **S**, **M**, y **B** (modos de fotografía) se realiza usando la  Función Botón (P. 463) en  Menú personalizado **B1** y para el modo  (vídeo) usando la  Función Botón (P. 417) en el  menú de vídeo. Así es como se puede hacer la asignación usando el Panel Super Control LV.

1 Resalte  Función Botón en el Panel Super Control LV y presione el botón **OK**.

- En los modos **P**, **A**, **S**, **M**, y **B**, se mostrarán las opciones de la  Función Botón mientras que en el modo  se mostrarán las opciones de la  Función Botón.

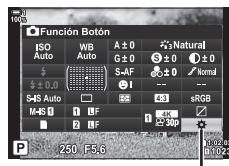

 Función Botón

- 2 Seleccione el control deseado usando Δ ∇ en las teclas de control y presione el botón \triangleright .



- 3 Resalte [Multifunción] usando los botones Δ ∇ y presione el botón **OK**.
- Según el control seleccionado, [Multifunción] puede no estar disponible. Seleccione un control diferente.

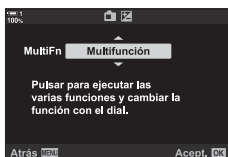

- 4 Presione el botón **OK** para salir cuando la configuración esté completa.
- La cámara mostrará la pantalla de disparo.

■ Uso de botones multifunción

- 1 Mantenga presionado el botón al que está asignado [Multifunción] y gire el dial delantero o trasero.
- Gire el dial hasta que se resalte la función deseada. Suelte el botón para seleccionar la función resaltada.



- 2 Presione el botón al que está asignado [Multifunción].
- 3 Ajuste la configuración.

Control de luces y sombras	Ajuste el brillo usando el dial delantero o trasero. Presione el botón INFO para elegir el rango de tono (luces, sombras o tonos medios).
Generador Color	Use el dial delantero para ajustar el tono y el dial trasero para ajustar la saturación.
ISO	
BB	Elija una configuración usando el dial delantero o trasero.
Ampliar	Se mostrará el marco de zoom.
Aspecto Imagen	Elija unas proporciones para la imagen usando el dial delantero o trasero.
Visor óptico simulado	Presione el botón para activar o desactivar la función.
Peaking	

■ Elegir las configuraciones disponibles a través de Multi-Fn

Elija la configuración a la que se puede acceder a través de botones multifunción. La selección se hace desde un menú.

1 Presione el botón **MENU** para visualizar los menús.

2 Visualice **⚙** Menú personalizado **D1** (Disp/■)/PC, resalte [Ajustes func. múltiple], y presione **▷** en las teclas de control.



3 Elija la configuración a la que se puede acceder a través de multi-Fn.

- Presione el botón **OK** para seleccionar elementos; los elementos seleccionados se marcan con una **✓** y se puede acceder a través de multi-Fn.
- Si no tiene la intención de utilizar el elemento, presione el botón **OK** nuevamente para quitar la **✓** y anular la selección del elemento.

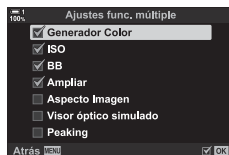

4 Presione el botón **MENU** cuando haya terminado la configuración.



- **⚙** Menú personalizado **D1** se mostrará.

5 Pulse el botón **MENU** para salir de los menús.





- El control de luces y sombras está siempre disponible a través de multi-Fn.

Asignación de funciones a los diales delantero y trasero Función Dial

Elija las funciones de los diales delantero y trasero. También puede elegir la función seleccionada con la palanca **Fn** (P. 475). También puede elegir las operaciones realizadas durante la reproducción o cuando se muestran los menús.

Las funciones asignadas a los controles que usan este elemento están disponibles solo en los modos **P**, **A**, **S**, **M**, y **B** (modos de fotografía). Las funciones asignadas usando la  Función Dial en el  menú de vídeo hacen efecto en el modo  (vídeo) (P. 424).

Las funciones que pueden realizar los diales en los modos de fotografía y  de reproducción se enumeran a continuación. Puede elegir opciones separadas para las Posiciones 1 y 2 en la palanca **Fn**.

Función	Descripción	Modo de disparo				
		P	A	S	M	B
Ps (cambio de programa)	Cambio de programa.	✓	—	—	—	—
Obturador	Elija la velocidad del disparador.	—	—	✓	✓	✓ *
Apertura	Ajustar la apertura.	—	✓	—	✓	✓
	Ajusta la compensación de exposición.	✓	✓	✓	✓	✓
	Ajuste la compensación del flash.	✓	✓	✓	✓	✓
ISO	Ajusta la sensibilidad ISO.	✓	✓	✓	✓	✓
BB	Ajustar el balance de blancos.	✓	✓	✓	✓	✓
CWB Kelvin	Elija una temperatura de color cuando se selecciona CWB (personalizado) para el balance de blancos.	✓	✓	✓	✓	✓
Apag.	Ninguna.	✓	✓	✓	✓	✓
 /Value (mueva el cursor hacia arriba o abajo)	Mueva el cursor hacia arriba o abajo mientras se muestran los menús.					
 (mover el cursor hacia la izquierda o hacia la derecha)	Mueva el cursor hacia la izquierda o hacia la derecha mientras se muestran los menús.			—		
 (índice/zoom de reproducción)	Abrir o cerrar el zoom o cambiar a la visualización de índice durante la reproducción.					—
Prev/Siguiente	Ver la imagen siguiente o anterior durante la reproducción.					

* Cambiar entre bulb, tiempo y Live Composite.

1 Presione el botón **MENU** para visualizar los menús.

2 Visualice  Menú personalizado **B1** (Botón/Dial/ Palanca).

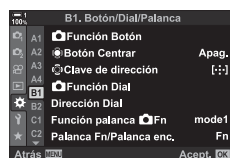

3 Resalte la [ Función Dial] usando Δ ∇ en las teclas de control y presione el botón \triangleright .

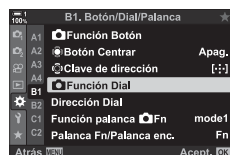

4 Seleccione el modo deseado y presione el botón \triangleright .



Si seleccionó **[P]**, **[A]**, **[S]** o **[M/B]**:

- Elija un dial usando los botones \triangleleft \triangleright y use los botones Δ ∇ para elegir un rol.
- Presione el botón **INFO** para moverse entre las posiciones de la palanca.
- Presione el botón **OK** cuando haya terminado la configuración.

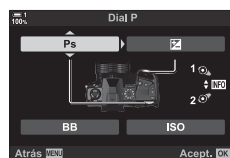

Si seleccionó **[Menú]** o **[]**:

- Elija una función usando los botones Δ ∇ y presione el botón **OK**.

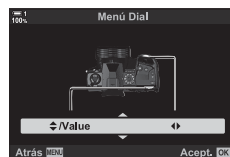



5 Presione el botón **MENU** varias veces para salir de los menús.



Personalización de la palanca Fn

(Función palanca Fn)

Elija la función que desempeña la palanca **Fn**.

La palanca **Fn** se puede utilizar para elegir las funciones de los diales delantero y trasero o para recuperar los ajustes de enfoque. También se puede usar para seleccionar el modo de vídeo.

Esta configuración tiene efecto en los modos **P**, **A**, **S**, **M**, y **B** (modos de fotografía). La opción seleccionada usando [Función palanca  Fn] en el  menú de vídeo hace efecto modo  (vídeo) (P. 426).





mode1	Cambia las funciones de los diales delantero y trasero. Las funciones para las Posiciones 1 y 2 se ajustan a la configuración seleccionada para [ Función Dial] (P. 473).
mode2	Cambie entre dos grupos de configuraciones previamente seleccionadas para [Modo AF], [Modo objetivo AF], y [Punto objetivo AF].
mode3	Alternar el modo de disparo. Puede cambiar al modo  (vídeo) sin girar el dial de modo.
Apag.	Cambiar la posición de la palanca Fn no tiene ningún efecto.

- Esta opción no está disponible cuando [Enc. 1] o [Enc. 2] se selecciona para [Palanca Fn/ Palanca enc.] (P. 501) en  Menú personalizado **B1**.

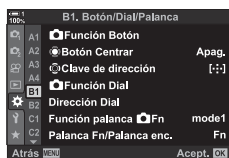

1 Presione el botón **MENU** para visualizar los menús.

2 Visualice  Menú personalizado **B1** (Botón/Dial/ Palanca).

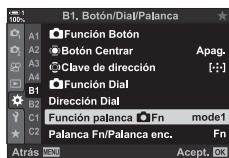

3 Resalte [Función palanca  Fn] usando   en las teclas de control y presione el botón .



4 Resaltar la opción deseada usando los botones   y presione el botón **OK**.

- Al presionar el botón  cuando [mode2] está resaltado, se muestran los ajustes de enfoque, lo que le permite elegir los ajustes de enfoque seleccionados con la palanca **Fn**.

[Modo AF]: S-AF, C-AF, etc.

[Modo objetivo AF]: Único, todo, etc.

[Punto objetivo AF]: Posición de área de AF

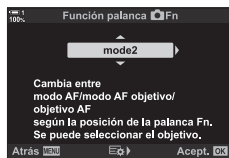

- 5** Presione el botón **MENU** varias veces para salir de los menús.

■ [Función palanca Fn] > [mode2]

Cuando se selecciona [mode2] para [Función palanca  Fn], la cámara almacenará configuraciones de enfoque separadas para las Posiciones 1 y 2.

- Las opciones [MF] y [MF preajustado], asignadas al uso de controles [ Función Botón], no pueden ser usadas.

- 1** Gire la palanca **Fn** a la posición 1.

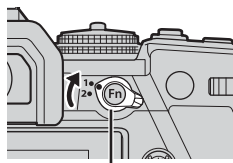

Palanca **Fn**

- La cámara puede almacenar la configuración seleccionada para:

[Modo AF]: S-AF, C-AF, etc.

[Modo objetivo AF]: Único, todo, etc.

[Punto objetivo AF]: Posición de área de AF

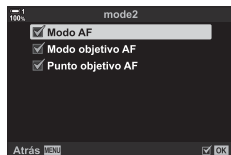

- 2** Repetir el proceso para la posición 2.

4

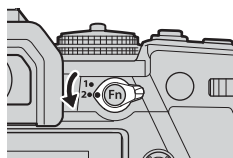

- 3** Girar la palanca a la posición deseada para recuperar la configuración guardada.

4-4 “Mi Menú”

Los menús de la cámara contienen muchas opciones para diferentes sujetos y estilos de disparo. Encuentre rápidamente los elementos que necesita cuando, por ejemplo, elige las opciones del menú durante el disparo.

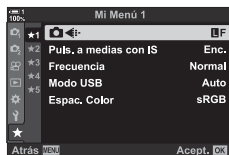

Crear un menú personalizado

(Mi Menú)

4

Puede usar “Mi Menú” para crear una pestaña de menú personalizada que contenga solo los elementos que seleccione. “Mi Menú” puede contener hasta 5 páginas de 7 elementos cada una. Puede eliminar elementos o cambiar la página o el orden del elemento.

Al principio, “Mi Menú” no contiene elementos.

- 1 Presione el botón **MENU** para visualizar los menús.
- 2 Resalte un elemento para incluirlo en “Mi Menú”.
 - Los elementos que se pueden agregar a “Mi Menú” se indican con un icono ★ en la esquina superior derecha de la pantalla.

La opción se puede agregar a “Mi Menú”



3 Presione el botón (vídeo).

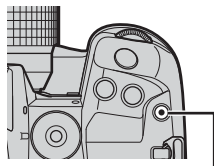

Botón  (vídeo)



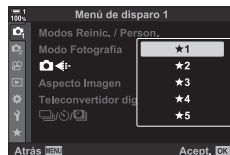

- Se le pedirá que elija una página. Use Δ ∇ en las teclas de control para elegir la página "Mi Menú" a la que se agregará el elemento.

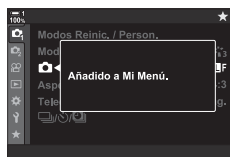

4 Presione el botón **OK** para agregar el elemento a la página seleccionada.

- La cámara mostrará un mensaje que indica que el elemento se ha agregado a "Mi Menú".



- Los elementos que se han agregado a "Mi Menú" se indican con una  amarilla.
- La siguiente página disponible se mostrará una vez que el séptimo elemento se haya agregado a la página.
- Los elementos marcados con una  se pueden eliminar de "Mi Menú" presionando el botón . Se mostrará un cuadro de diálogo de confirmación; para continuar, resalte [S] y presione el botón **OK**.
- Los elementos guardados en "Mi Menú" se agregan a la pestaña  ("Mi Menú").



 ("Mi Menú") pestaña

5 Para acceder a "Mi Menú", seleccione la pestaña ("Mi Menú").

■ Administración de “Mi Menú”

Puede reordenar elementos en “Mi Menú”, moverlos de una página a otra o eliminarlos de “Mi Menú”.

- 1 Presione el botón **MENU** para visualizar los menús.
- 2 Visualice la página “Mi Menú” que desea editar y presione el botón  (vídeo).

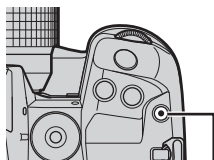

Botón  (vídeo)

- Se mostrarán las opciones a continuación.

[Reorganizar]:

Cambia el orden o los elementos o páginas. Use las teclas de control (Δ ∇ \langle \triangleright) para elegir la nueva ubicación.

[Eliminar este elemento]:

Eliminar el elemento resaltado de “Mi Menú”. Resalte [SÍ] y pulse el botón **OK**.

[Eliminar esta pestaña ]: Eliminar de “Mi Menú” todos los elementos de la página actual. Resalte [SÍ] y pulse el botón **OK**.

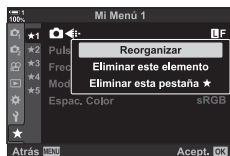

4-5 Personalizar las funciones de la cámara

La cámara presenta muchos menús para personalizar las funciones de la cámara de acuerdo con su sujeto o estilo de disparo. El ajuste de funciones como el enfoque automático, el modo de manejo o la exposición le ayuda a aprovechar al máximo su cámara. Estos menús se pueden encontrar en el  menú (personalizado).

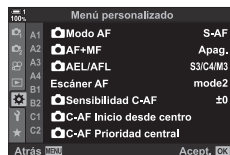

Elementos relacionados con el enfoque (Menú personalizados **A1**, **A2**, **A3**, y **A4**)

Estos menús ofrecen una variedad de elementos relacionados con el enfoque.



A1 Modo de enfoque Modo AF

Seleccionar el modo de enfoque para el enfoque automático o manual.

- Esta opción es para la toma de fotografías. Vea la página 115 para más información.

4

S-AF MF*/S-AF (AF único)	Elegir fotografías de sujetos que están fijos o que no se alejan o se acercan a la cámara. La cámara enfoca cada vez que el disparador se presiona por la mitad.
C-AF MF*/C-AF (AF continuo)	Elija seguir el enfoque en sujetos cuya distancia a la cámara cambia continuamente. La cámara enfoca continuamente mientras el disparador esté presionado hasta la mitad.
MF (enfoque manual)	Enfoque manualmente girando el anillo de enfoque del objetivo.
C-AF+TR MF*/C-AF+TR (seguimiento AF)	Elija seguir el enfoque en un sujeto específico mientras mantiene la composición más o menos igual. Al detectar el objeto, la cámara continuará el seguimiento mientras se pulsa el disparador hasta la mitad de su recorrido.
MF preajustado (MF predeterminada)	Enfoque a una distancia preestablecida.

- * Cuando [Enc.] se selecciona para  AF+MF], puede ajustar manualmente el enfoque utilizando el anillo de enfoque del objetivo después de enfocar a través del enfoque automático.  "A1 Enfoque combinado automático y manual ( AF+MF)" (P. 481)

A1 pestaña \Rightarrow  Modo AF \Rightarrow Elija una opción

A1 Enfoque combinado automático y manual (AF+MF)

Luego de enfocar con autofocus, puede ajustar el enfoque manualmente manteniendo presionado el disparador hasta la mitad y girando el anillo de enfoque.

El enfoque se puede ajustar manualmente utilizando el anillo de enfoque del objetivo. Cambie de enfoque automático a manual según lo desee o ajuste el enfoque manualmente después de enfocar con enfoque automático. El procedimiento varía con el modo AF seleccionado. [Apag.] está seleccionado por defecto (P. 640).

- Esta opción es para la toma de fotografías. Vea la página 115 para más información.

Enc.	Habilitar el ajuste de enfoque manual en el modo de enfoque automático. MF se muestra junto a [S-AF], [C-AF] o [C-AF+TR].
	S-AF MF: Después de enfocar usando un AF simple, puede mantener el disparador presionado hasta la mitad y ajustar el enfoque manualmente. De forma alternativa, puede cambiar a enfoque manual girando el anillo de enfoque mientras la cámara está enfocando. El enfoque también se puede ajustar manualmente mientras el obturador está abierto y durante la fotografía en ráfaga en modo [Secuencial L]. C-AF MF/C-AF+TR MF: Puede cambiar al enfoque manual girando el anillo de enfoque mientras la cámara está enfocando en los modos AF continuo y rastreo AF continuo. Presione el disparador hasta la mitad de su recorrido para volver a enfocar usando el enfoque automático. El enfoque también se puede ajustar manualmente mientras el obturador está abierto y durante la fotografía en ráfaga en modo [Secuencial L].
Apag.	Ajuste de enfoque manual deshabilitado durante el autoenfoque.

4

- El enfoque automático con enfoque manual también está disponible cuando el enfoque automático está asignado a otros controles de la cámara.  [AEL/AFL] (P. 141)
- El anillo de enfoque del objetivo puede utilizarse para interrumpir el enfoque automático sólo cuando se utilizan objetivos M.ZUIKO PRO (Micro Four Thirds PRO). Para obtener información sobre otros objetivos, visite la página web de OLYMPUS.
- En modo **B** (bulb), el enfoque manual se controla mediante la opción seleccionada para [Enfoque Bulb/Time].

A1 pestaña ➔  AF+MF ➔ Use Δ ∇ para seleccionar [Enc.] o [Apag.]

A1 Ajuste del enfoque y la exposición con el botón AEL/AFL AEL/AFL

Elige cómo se establecen el enfoque de la cámara y la exposición al pulsar el disparador o el botón **AEL/AFL**. La cámara enfoca normalmente y cierra la exposición cuando se pulsa hasta la mitad el disparador, pero esto se puede cambiar en función del sujeto y de las condiciones de disparo.

- Esta opción es para la toma de fotografías. Vea la página 141 para más información.

mode1/mode2/ mode3/mode4	Elija la combinación de medición y/o enfoque realizada cuando se presiona el botón AEL/AFL o se presiona el disparador hasta la mitad o por completo.
AF hasta la mitad	<p>Elija si la cámara enfoca si se presiona el disparador hasta la mitad cuando se asigna el enfoque automático al botón AEL/AFL en modos de enfoque [S-AF], [S-AF MF], [C-AF], y [C-AF MF].</p> <p>[Operativo]: La cámara enfoca cuando se presiona el disparador hasta la mitad.</p> <p>[Inoperativo]: La cámara no enfoca cuando se presiona el disparador hasta la mitad.</p>

A1 pestaña ➔  AEL/AFL ➔ Elija una opción

4

A1 Escaneo de objetivo C-AF (Escáner AF)

Seleccionar si la cámara realiza un escaneo de enfoque. Si la cámara no puede enfocar, la aplicación buscará la posición de enfoque por el ciclo de la mínima distancia de enfoque del objetivo hasta el infinito. Usted limita la operación de escaneo si lo desea.

- Esta opción es para la toma de fotografías. Vea la página 146 para más información.
- La opción seleccionada tiene efecto cuando [C-AF], [C-AF+TR], [C-AF **MF**], o [C-AF+TR **MF**] se seleccionan para  Modo AF (P. 115).

mode1	La cámara no escaneará si no puede enfocar. Esto evita que el enfoque cambie tanto que se pierda de vista el sujeto en un esfuerzo por rastrear objetos pequeños y similares.
mode2	Cuando no puede enfocar, la cámara escanea solo una vez al comienzo de la operación de enfoque. La cámara no volverá a escanear mientras dure la operación del enfoque.
mode3	La cámara escanea cuando no puede enfocar, renueva el enfoque tantas veces como es necesario si pierde el seguimiento del sujeto durante la operación de enfoque.

A1 pestaña ➔ [Escáner AF] ➔ Elija una opción

A1 Sensibilidad de seguimiento C-AF (📷 Sensibilidad C-AF)

Elija lo rápido que la cámara responde a los cambios en la distancia respecto al sujeto durante el enfoque. Esto puede ayudar a evitar que la cámara vuelva a enfocar cuando no puede seguir un sujeto que se mueve rápidamente o cuando un objeto pasa entre el sujeto y la cámara.

- Esta opción es para la toma de fotografías. Vea la página 145 para más información.
- La opción seleccionada tiene efecto cuando [C-AF], [C-AF+TR], [C-AF MF], o [C-AF+TR MF] se seleccionan para [📷 Modo AF] (P. 115).
- Cuanto mayor sea el valor, mayor será la sensibilidad. Elija valores positivos para los sujetos que de repente entran en el encuadre, que se alejan rápidamente de la cámara, o que cambian de velocidad o se detienen repentinamente al acercarse o alejarse de la cámara.
- Cuanto menor sea el valor, menor será la sensibilidad. Elija valores negativos para evitar que la cámara vuelva a enfocar cuando el sujeto quede tapado brevemente por otros objetos o para evitar que la cámara enfoque al fondo cuando no puede mantener al sujeto en el área de AF.

A1 pestaña ➔ [📷 Sensibilidad C-AF] ➔ Elija una opción

A1 Área de enfoque inicial C-AF

(📷 C-AF Inicio desde centro)

4

Cuando se utiliza en combinación con un tipo de área de AF distinta del área única, [C-AF], [C-AF MF], [C-AF+TR], y [C-AF+TR MF] enfocan en el centro del grupo seleccionado solo durante el escaneo inicial. Durante los escaneos posteriores, la cámara enfocará usando las áreas circundantes. Al combinar esta opción con un área de AF amplia, es más fácil enfocar a los sujetos que se mueve erráticamente.

- Esta opción es para la toma de fotografías. Vea la página 147 para más información.

A1 pestaña ➔ [📷 C-AF Inicio desde centro] ➔ Resalte las opciones y presione el botón **OK**

- El inicio central está habilitado en los modos indicados por un ✓.
- El inicio central no tiene efecto cuando [📷 C-AF Prioridad central] (P. 148) está habilitada.

A1 Prioridad del área central C-AF

C-AF Prioridad central

Al enfocar usando un área de AF personalizada o en grupo en los modos [C-AF] y [C-AF **MF**], la cámara siempre asigna prioridad al área central en el grupo seleccionado para una serie repetida de operaciones de enfoque. Solo si la cámara no puede enfocar con el área de enfoque central, enfocará utilizando las áreas circundantes en el grupo de enfoque seleccionado. Esto le ayudará en el seguimiento de los sujetos que son rápidos, pero que se mueven de forma relativamente predecible. La prioridad central C-AF se recomienda en la mayoría de las situaciones.

- Esta opción es para la toma de fotografías. Vea la página 148 para más información.

A1 pestaña ➔  C-AF Prioridad central] ➔ Resalte las opciones y presione el botón **OK**

- La prioridad central está habilitada en los modos indicados por un .

A2 Ocultamiento del tipo de área de AF

(📷 Ajustes de [:::]Mode)

Elija los tipos de área que se muestran durante la selección del tipo de área de AF (P. 120). El ocultamiento de tipos de área no utilizados acelera la selección del tipo de área.

- Esta opción es para la toma de fotografías.

1 Resalte (📷 Ajustes de [:::]Mode) en el A2 menú (AF/MF) y presione ▷ en las teclas de control.

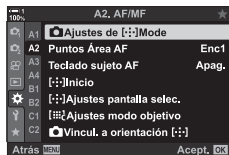

2 Resalte un tipo de área de AF que desee que se muestre.

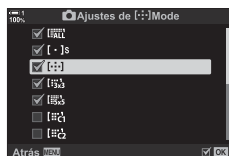

3 Presione el botón **OK**.

- Los elementos seleccionados están marcados con una ✓.

4 Presione el botón **MENU** varias veces para salir cuando la configuración esté completa.

- Solo los elementos marcados con ✓ estarán disponibles durante la selección del tipo de área de AF.



- El tipo de área de AF personalizado está oculto de manera predeterminada. Seleccione el modo personalizado para habilitar la selección del área de AF personalizada.



📷 [:::] Ajustes modo objetivo (P. 125)

A2 Modo de visualización de área de AF (Puntos Área AF)

En el modo de enfoque automático, la posición del sujeto al que ha enfocado la cámara se muestra mediante un área de enfoque verde. Este elemento controla la visualización del área de enfoque.

Apag.	El área de enfoque no se muestra.
Enc1	El área de enfoque se muestra solo brevemente después de enfocar la cámara.
Enc2	Después de enfocar la cámara, se mostrará el área de enfoque mientras se presiona el disparador hasta la mitad.

A2 pestaña ➔ [Puntos Área AF] ➔ Elija una opción

- [Enc2] no está disponible en el modo de vídeo.
- Para habilitar la agrupación de áreas de AF cuando  (todas las áreas) se selecciona y [S-AF], [S-AF MF], [C-AF], o [C-AF MF] se elige para  Modo AF] (P. 115), seleccione [Enc2] para [Puntos Área AF] (P. 486). La cámara mostrará las áreas de AF enfocadas.



4

A2 Selección de área de AF táctil para fotografiar usando el visor (Teclado sujeto AF)

Use los controles táctiles en el monitor para seleccionar el área de AF durante la fotografía con visor. Deslice un dedo sobre el monitor para posicionar el área de enfoque mientras mira el sujeto por el visor.

- Esta opción es para la toma de fotografías y la grabación de vídeos.

Apag.	Los controles táctiles del monitor no se pueden usar para la selección del área de AF durante la fotografía con visor.
Enc.	Los controles táctiles del monitor se pueden usar para la selección del área de AF durante la fotografía con visor. Pulse suavemente dos veces sobre el monitor para habilitar o deshabilitar la selección táctica del área de AF. Cuando el área alcance el borde del visor, puede levantar y deslizar su dedo nuevamente para seleccionar el modo (todas las áreas)  .

- Cuando se selecciona [Enc.], los controles táctiles también se pueden usar para posicionar el marco de zoom (P. 136).

A2 pestaña ➔ [Teclado sujeto AF] ➔ Elija una opción

A2 Elija la posición inicial de AF ([::]) Inicio

Elija la posición de inicio para la función [::] Inicio.

La función [::] Inicio le permite recuperar una "posición de inicio" previamente guardada para enfoque automático con solo tocar un botón. Esta opción se utiliza para elegir la posición de inicio.

Para acceder a [::] Inicio, asígnelo a un control utilizando [📷 Función Botón] (P. 463). También tiene la opción de asignarlo al multiselector usando [📷 Botón Centrar] (P. 499). Si [📷 Vincul. a orientación [::]] (P. 489) está activo, la cámara almacenará posiciones de inicio separadas para las orientaciones de paisaje (ancho) y retrato (alto).

- Esta opción es para la toma de fotografías.

Modo AF	Elija el modo de enfoque automático de la posición inicial.
Modo objetivo AF	Elija el tipo de área de AF de posición inicial. Solo las opciones seleccionadas para [📷 Ajustes de [::]Mode] están disponibles.
Punto objetivo AF	Elija el área de enfoque de la posición inicial.

- 1 Resalte [::] Inicio en el **A2** menú (AF/MF) y presione ▶ en las teclas de control.

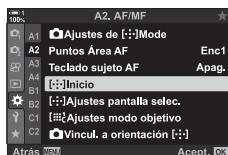

- 2 Resalte una configuración que desee almacenar con la posición inicial y presione el botón **OK**.

- Los elementos seleccionados están marcados con una ✔. Los elementos marcados con una ✔ se incluyen en la posición inicial.

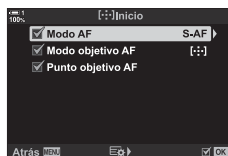

- 3 Presione ▶ en las teclas de control para mostrar las opciones para la configuración resaltada.

- Elija configuraciones para la posición inicial.
- Cuando [📷 Vincul. a orientación [::]] está activa, se le pedirá que seleccione la orientación horizontal o vertical (cámara girada a la izquierda/cámara girada a la derecha) antes de presionar el botón ▶ para visualizar las opciones.

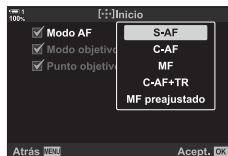

- 4 Presione el botón **OK** para guardar los cambios cuando la configuración esté completa.

- Se mostrará la lista de configuraciones.

- 5 Presione el botón **MENU** varias veces para salir cuando la configuración esté completa.

4

A2 Selección de área de AF ([::] Ajustes pantalla selec.)

Elija las funciones que desempeñan los diales delantero y trasero o las teclas de control durante la selección del área de AF. Los controles utilizados se pueden seleccionar de acuerdo con el uso de la cámara o el gusto personal. Puede elegir hasta dos combinaciones.

- Esta opción es para la toma de fotografías y la grabación de vídeos.

Controles disponibles

Dial delantero, dial trasero, Δ ∇ en las teclas de control, los botones \triangleleft \triangleright .

Funciones disponibles

[\cdot Pos]: Posición del área AF

[[::] Modo]: Elija el tipo de área de AF (por ejemplo, todas, pequeña o en grupo).

[☺]: Ajuste la configuración para la detección de rostro/ ojo AF.

A2 pestaña \Rightarrow [[::] Ajustes pantalla selec.] \Rightarrow Elija un grupo* \Rightarrow Elija un control (diales delantero o trasero o teclas de control) \Rightarrow Elija una función

- * Si selecciona [Definido 2], las opciones en el menú [[::] Ajustes pantalla selec.] se verificarán (✓). [Definido 2] se puede recuperar presionando el botón **INFO** en la pantalla de selección de área de AF.

4

A2 Tamaño del área de AF y Posicionamiento ([::] Ajustes modo objetivo)

Elija la cantidad de áreas de AF disponibles y su movimiento durante la selección del área de AF. Las áreas pueden ser más grandes que las áreas en grupo o de un tamaño adecuado para sujetos cuyo movimiento puede predecirse. También puede aumentar la distancia entre las áreas disponibles para una selección de áreas más rápida. La cámara puede almacenar hasta cuatro combinaciones diferentes de ajustes.

- Esta opción es para la toma de fotografías. Vea la página 125 para más información.

Tamaño	Elija el tamaño del área. El ancho y la altura del área se pueden ajustar por separado. Elegir entre las opciones de 1, 3, 5, 7, 9 y 11.
Paso	Seleccione el número de pasos que el área se mueve durante la selección del área. Los tamaños de escalón horizontal y vertical se pueden ajustar por separado; elija entre los pasos 1, 2 y 3.

A2 pestaña \Rightarrow [[::] Ajustes modo objetivo] \Rightarrow Elija una opción

- Si el área de AF o el tamaño del paso se modifican del valor predeterminado, aparecerá una ✓ al lado de la opción de objetivo personalizado en [📷 Ajustes de [[::] Mode] (P. 485).

A2 Combinar el área de AF con la orientación de la cámara (📷 Vincul. a orientación [:::])

La cámara puede configurarse para cambiar la posición del área de AF y el tipo de área de AF automáticamente cuando detecta que ha girado entre orientaciones de paisaje (ancho) o retrato (alto). El giro de la cámara cambia la composición y, en consecuencia, también la posición del sujeto en el marco. La cámara puede guardar el tipo de área de AF y la posición del área de AF por separado según la orientación de la cámara. Cuando esta opción está activa, [:::] Inicio (P. 487) se puede usar para almacenar posiciones iniciales separadas para las orientaciones de paisaje y retrato.

- Esta opción es para la toma de fotografías.

Modo objetivo AF	Elija tipos de área de AF por separado (por ejemplo, todas, pequeña o en grupo) para las orientaciones de paisaje y retrato.
Punto objetivo AF	Elija áreas de AF por separado para las orientaciones de paisaje y retrato.

- 1 Resalte [📷 Vincul. a orientación [:::]] en el menú **A2** (AF/MF) y presione **▷** en las teclas de control.

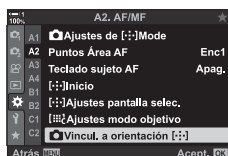

- 2 Resalte una configuración que desee guardar por separado y presione el botón **OK**.
 - Los elementos seleccionados están marcados con una .

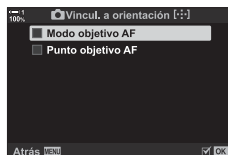

- 3 Presione el botón **MENU** varias veces para salir cuando la configuración esté completa.
 - Presione el botón **MENU** varias veces para salir de los menús.
- 4 Elija el tipo de área de AF o la posición del área con la cámara primero en una orientación y luego en la otra.
 - Los ajustes separados se almacenan para la orientación de paisaje, la orientación de retrato con la cámara girada hacia la derecha y la orientación de retrato con la cámara girada hacia la izquierda.

A3 Rango focal del objetivo (Limitador AF)

Seleccionar el rango en el que la cámara enfocará con enfoque automático. Esto es eficaz en situaciones donde hay un obstáculo entre el sujeto y la cámara durante la operación de enfoque, provocando cambios drásticos en el enfoque. También se utiliza para prevenir la cámara enfoque objetos en primer plano cuando se dispara a través de una valla, ventana, o similar.

- Esta opción es para la toma de fotografías. Vea la página 143 para más información.

Ajustes de distancia	Seleccionar el rango de distancias de enfoque disponible. La cámara puede almacenar hasta tres ajustes para diferentes situaciones. Las distancias son aproximadas y están destinadas a ser solo guías.
Prioridad al disparo	El obturador aún se puede activar si la cámara no puede enfocar cuando se selecciona [Enc.] para [Limitador AF].

A3 pestaña ➔ [Limitador AF] ➔ Elija una opción



[Limitador AF] se puede asignar a un botón. Entonces solo necesita presionar el botón para limitar el rango de enfoque. Mantenga presionado el botón y gire un dial para elegir entre las tres configuraciones almacenadas.  [Función Botón] (P. 463)

4

A3 Asistente del enfoque automático del Iluminador AF (Iluminador AF)

El iluminador AF ilumina para ayudar a la operación de enfoque cuando la iluminación es pobre.

Enc.	El iluminador ilumina durante el enfoque automático si el sujeto está poco iluminado.
Apag.	El iluminador no ilumina incluso si el sujeto está poco iluminado.





A3 pestaña ➔ [Iluminador AF] ➔ Elija una opción

- Para usar el iluminador AF durante la fotografía silenciosa, necesitará cambiar la opción seleccionada para [Ajustes Modo  silencio] (P. 167).

A3 Prioridad de rostro/ojos AF (☺ Prior. rostro)

La cámara detecta rostros automáticamente. Dependiendo de la opción seleccionada, puede detectar y enfocar rostros u ojos. En cualquier caso, la exposición se pondera de acuerdo con el valor medido para el rostro.

- Esta opción es para la toma de fotografías y la grabación de vídeos. Vea las páginas 133 y 360 para más información.

 (prioridad de rostro encendida)	La cámara detecta y enfoca los rostros.
OFF (prioridad de rostro apagada)	Prioridad de rostro AF apagada.
 (prioridad de rostro y ojos)	La cámara detecta los rostros y se centra en el ojo cercano a la cámara.
 (prioridad de rostro y ojo derecho)	La cámara detecta rostros y se enfoca en el ojo derecho.
 (prioridad de rostro y ojo izquierdo)	La cámara detecta las caras y se centra en el ojo izquierdo.

A3 pestaña ➔ [☺ Prior. rostro] ➔ Elija una opción

A3 Enfoque por seguimiento a sujetos seleccionados (📷 Seguim. del sujeto)

La cámara puede detectar y rastrear sujetos específicos al enfocar usando [C-AF+TR] o [C-AF+TR MF]. Es posible que le resulte difícil enfocar al conductor o a la cabina de un objeto que se mueve rápidamente, como un coche de carreras o un avión. Esta función detecta y enfoca elementos específicos de tales objetos.

- Esta opción es para la toma de fotografías. Vea la página 149 para más información.

Deportes de motor	La cámara detecta automóviles o motocicletas. Sigue el enfoque en elementos tales como el chasis (principalmente de los tipos utilizados en deportes de motor) o el conductor.
Aviones	La cámara detecta aviones y helicópteros. Sigue el enfoque en elementos como el fuselaje o la cabina.
Trenes	La cámara detecta trenes. Sigue el enfoque en elementos tales como los autos o el compartimento del conductor.
Apag.	Seguimiento de sujeto desactivado.

A3 pestaña ➔ [📷 Seguim. del sujeto] ➔ Elija una opción

- Seleccionar una opción diferente a [Apag.] establece de forma automática la detección de rostro/ojos en [Apag.].
- Los siguientes no puede ser usado cuando la fotografía se encuentra en progreso: el filtro ND Live, el disparo a intervalos o la fotografía HDR, corrección de líneas convergentes, corrección de ojo angular, toma en alta resolución, enfoque de exposición, o Capture Pro H.

A3 Ajuste de enfoque automático (Ajuste enfoque AF)

Ajuste de enfoque automático de detección de fase. El enfoque puede ajustarse en hasta ± 20 pasos.

- Esta opción es para la toma de fotografías.
- Normalmente no es necesario ajustar el enfoque automático utilizando este elemento. El enfoque de ajuste puede evitar que la cámara enfoque normalmente.
- El ajuste enfoque no tiene efecto en los modos [S-AF] y [S-AF MF].

Apag.	Ajuste deshabilitado.
Dat. defecto	Enfoque avanzado para todos los objetivos.
Datos objetivo	Guarde los valores de ajuste objetivo a objetivo. La cámara puede almacenar valores de ajuste para hasta 20 objetivos. El enfoque para objetivos individuales se puede ajustar en áreas específicas del marco. En el caso de los objetivos zoom, se pueden almacenar valores separados para longitudes focales largas y cortas.

1 Resalte [Ajuste enfoque AF] en el menú **A3** (AF/MF) y presione \triangleright en las teclas de control.

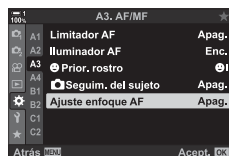

2 Resalte [Dat. defecto] o [Datos objetivo] y presione el botón \triangleright .

- Si seleccionó [Dat. defecto], continúe con el Paso 5.
- Para desactivar el ajuste, resalte [Apag.] y presione el botón **OK**.

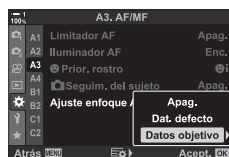

3 Resalte [Crear juego dat. obj.] y presione el botón **OK**.

- Se le pedirá que elija el área del marco para el cual se ajustará el enfoque.

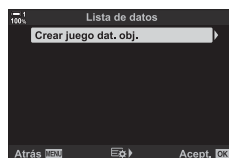

4 Use los botones Δ ∇ \triangleleft \triangleright para elegir un área del marco y luego presione el botón **OK**.

- Con los objetivos zoom, puede presionar el botón **INFO** para elegir entre longitudes focales largas (telefoto) y cortas (angulares).



- 5** Elija un valor de ajuste usando los botones Δ ∇ y presione el botón **OK**.
- El valor seleccionado se guardará. Si elige [Dat. defecto], se mostrarán las opciones que se muestran en el Paso 2.
 - Si elige [Datos objetivo], se mostrará el cuadro de diálogo que se muestra en el Paso 3. La pantalla mostrará el nombre del objetivo para el cual se guardó el valor de ajuste.
 - Gire el dial trasero para acercar y verificar el enfoque.
 - Antes de presionar el botón **OK**, presione el disparador para tomar una foto de prueba y verificar el enfoque.
 - Para guardar otro valor de ajuste para el objetivo actual, presione el botón \triangleright y repita el proceso del Paso 4.
- 6** Para ajustar el enfoque para el mismo objetivo pero en un área diferente del marco, resalte el nombre del objetivo con los botones Δ ∇ y presione el botón \triangleright .
- Repita el proceso desde el Paso 4.

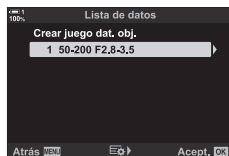

- 7** Cuando el proceso esté completo, presione el botón **MENU** varias veces para salir de los menús.

■ Eliminar valores guardados

- 1** Resalte [Ajuste enfoque AF] en el menú **A3** (AF/MF) y presione \triangleright en las teclas de control.
- 2** Resalte [Datos objetivo] usando los botones Δ ∇ y presione el botón \triangleright .
- 3** Use los botones Δ ∇ para resaltar el nombre de la lente que desea eliminar de la lista de ajuste y luego presione el botón \triangleright .

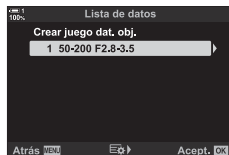
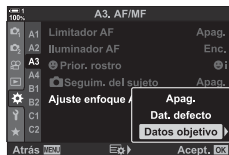
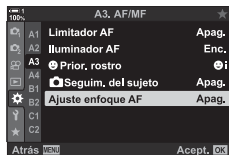

- 4 Resalte [Borrar] usando los botones Δ ∇ y presione el botón \triangleright .
- Se mostrará un cuadro de diálogo de confirmación.

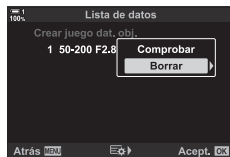

- 5 Seleccione [Sí] usando los botones Δ ∇ y presione el botón **OK**.
- Se mostrará el cuadro de diálogo que se aparece en el Paso 3. Confirme que el nombre de la lente ha sido eliminado.

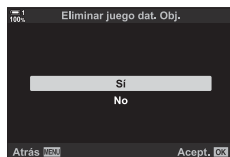

- Para desactivar el ajuste AF sin eliminar las entradas para la lente actual, seleccione [Apag.] para [Ajuste enfoque AF].



- La cámara puede almacenar múltiples valores para cada objetivo.

■ Ajuste habilitando

Visualice la lista de datos del objetivo y coloque las marcas (✓) al lado de los elementos que desea usar.

A3 pestaña \Rightarrow [Ajuste enfoque AF] \Rightarrow [Datos objetivo] \Rightarrow Resalte los elementos usando los botones Δ ∇ y presione el botón **OK**

A4 Elegir una distancia de enfoque para MF predefinido (Distancia MF preaj.)

Enfocar rápidamente a una distancia previamente guardada. Un ejemplo de una situación en la que esta opción podría ser efectiva es la fotografía de la luna o las estrellas, cuando desea enfocar rápidamente el infinito.

- Esta opción es para la toma de fotografías y la grabación de vídeos. Vea las páginas 129 y 357 para más información.

A4 pestaña \Rightarrow [Distancia MF preaj.] \Rightarrow Elija un valor

- Si el objetivo está equipada con un limitador de enfoque, desactivarlo antes de continuar.
- Las cifras que se muestran son meramente orientativas.

A4 Asistencia al enfoque manual (Asist MF)

Esta función se usa para ayudar al enfoque manual. Puede configurar la cámara para que amplíe automáticamente la vista a través del objetivo o resalte las áreas de enfoque en color cuando se gira el anillo de enfoque del objetivo.

- Esta opción es para la toma de fotografías y la grabación de vídeos.

Ampliar	La pantalla amplía automáticamente la vista a través del objetivo cuando se gira el anillo de enfoque.
Peaking	Las áreas de enfoque se resaltan en color cuando se gira el anillo de enfoque del objetivo.

- El color de resaltado y otras configuraciones de pico de enfoque se pueden ajustar por medio de la opción [Ajustes de peaking] en **Menú personalizado D3** (P. 525).
- El zoom de enfoque no está disponible durante la filmación de vídeos, o cuando se seleccionan [C-AF **MF**] o [C-AF+TR **MF**] para el modo enfoque.

- 1** Resalte [Asist MF] en el menú **A4** (AF/MF) y presione **▷** en las teclas de control.

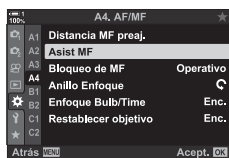

- 2** Resalte [Ampliar] o [Peaking] y presione el botón **▷**.

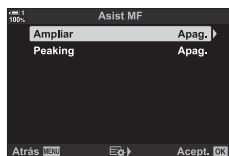

- 3** Elija una opción usando los botones **△** **▽** y presione el botón **OK**.



- 4** Cuando se completa la configuración, presione el botón **MENU** varias veces para salir de los menús.

- Cuando se usa el enfoque manual, puede:
 - Girar el dial delantero o trasero para acercar o alejar durante el zoom de enfoque.
 - Visualice las opciones de peaking presionando el botón **INFO** durante el pico de enfoque. Resalte las opciones usando el dial delantero o los botones **<▷** y use el dial trasero o los botones **△** **▽** para elegir la configuración. Puede ajustar [Color peaking], [Realzar la intensidad], y [Aj. brillo imagen].

A4 Deshabilitar el mecanismo de MF (Bloqueo de MF)

Desactivar el mecanismo de enfoque manual. Esto puede evitar que el enfoque automático se deshabilite de manera accidental por el acoplamiento del mecanismo de MF.

- Esta opción es para la toma de fotografías y la grabación de vídeos. Vea las páginas 128 y 356 para más información.

Operativo	La cámara responde a la posición del anillo de enfoque del objetivo.
Inoperativo	La cámara enfoca según la opción seleccionada para [📷 Modo AF] o [📷 Modo AF], independientemente de la posición del anillo de enfoque del objetivo. El enfoque manual no está disponible incluso cuando el anillo de enfoque está en la posición de enfoque manual.



A4 pestaña ➡ [Bloqueo de MF] ➡ Elija una opción

4

A4 Dirección de enfoque del objetivo (Anillo Enfoque)

Elija la dirección en la que se gira el anillo de enfoque para ajustar el enfoque.

- Esta opción es para la toma de fotografías y la grabación de vídeos.

	Gire el anillo en sentido contrario a las agujas del reloj para aumentar la distancia de enfoque.
	Gire el anillo en sentido las agujas del reloj para aumentar la distancia de enfoque.

A4 pestaña ➡ [Anillo Enfoque] ➡ Elija una opción

A4 Ajuste de enfoque durante exposiciones largas (Enfoque Bulb/Time)

Puede cambiar la posición de enfoque manualmente en fotografías bulb de exposición prolongada. Esto le permite desenfocar durante la exposición o enfocar al final de la exposición. Esta opción tiene efecto en el modo **B**.

- Esta opción es para la toma de fotografías. Vea la página 107 para más información.

Apag.	La posición de enfoque no se puede ajustar manualmente durante una exposición.
Enc.	La posición de enfoque se puede ajustar manualmente durante una exposición.

A4 pestaña ➔ [Enfoque Bulb/Time] ➔ Elija una opción

A4 Restablecimiento de la posición del objetivo al apagar (Restablecer objetivo)

Tiene la opción de que el objetivo no vuelva a la posición inicial del enfoque al apagar la cámara. Esto le permite apagar la cámara sin tener que cambiar la posición de enfoque.

- Esta opción es para la toma de fotografías y la grabación de vídeos.

Apag.	La posición de enfoque del objetivo no se restablece al apagar la cámara. Los objetivos con zoom electrónico también vuelven a la posición de zoom en la que se encontraban antes de apagar la cámara.
Enc.	La posición de enfoque del objetivo se restablece al apagar la cámara.

A4 pestaña ➔ [Restablecer objetivo] ➔ Elija una opción

Elementos relacionados con el control (Menús personalizados **B1** y **B2**)

Estos menús contienen elementos utilizados para personalizar los botones de la cámara, los diales, el multiselector y los interruptores.

B1 Asignación de funciones a botones (📷 Función Botón)

Se pueden asignar otras funciones a los botones para reemplazar sus funciones por defecto. Las opciones del menú se pueden asignar a los botones para un acceso rápido durante la toma.

- Esta opción es para la toma de fotografías. Las funciones asignadas a los controles que usan este elemento están disponibles solo en los modos **P**, **A**, **S**, **M**, y **B** (modos de fotografía).
- Para obtener más información, consulte “Asignación de funciones a los botones (📷 Función Botón)” (P. 463) en “4-3 Personalización de botones y diales”.
- Las funciones asignadas usando [📷 Función Botón] (P. 417) en el [📷] menú de vídeo hace efecto en el modo [📷] (vídeo).

Controles Personalizables

Icono	Control (orientación)
	Botón (compensación de exposición)
	Botón ISO
	Botón (vídeo)
	Botón (LV)
	Botón Fn
	Botón AEL/AFL
	Botón WB
	Teclas de control
	Teclas de control (derecha)
	Teclas de control (abajo)



Icono	Control (orientación)
	Botón de balance de blancos de un toque
	Botón vista previa
	Botón (compensación de exposición) de uso vertical
	Botón ISO de uso vertical
	Botón AEL/AFL de uso vertical
	Botón de balance de blancos de un toque de uso vertical
	Botón de vista previa de uso vertical
	L-Fn (los botones Fn en la lente)

B1 pestaña ➔ [📷 Función Botón] ➔ Seleccione un control usando en las teclas de control ➔ Seleccione una función usando en las teclas de control

B1 Presione el multiselector (Botón Centrar)

Elija la operación realizada presionando el multiselector. El multiselector puede funcionar como un botón.

- Esta opción es para la toma de fotografías y la grabación de vídeos.

Apag.	Ninguna función asignada. Presionar el multiselector no tiene efecto.
[:::] (selección del área de AF)	Presione el multiselector para ajustar las configuraciones para la selección del área de AF, tipo de área AF o prioridad de rostro AF. Las teclas de control o los diales delantero y trasero se pueden usar según la configuración seleccionada para [[::]] Ajustes pantalla selec. (P. 488) en  Menú personalizado A2 .
[:::] (INICIO área AF)	El multiselector funciona como un botón [[::]] Inicio . Esta opción solo se aplica en los modos de fotografía.  [[::]] Función Botón (P. 463)

B1 pestaña ➔ [ Botón Centrar] ➔ Elija una opción

B1 Moverse con el multiselector (Clave de dirección)

Elija la operación que va a realizar desplazándose con el multiselector. El multiselector se usa normalmente para posicionar el área de AF, pero esta función se puede deshabilitar para evitar un funcionamiento involuntario.



- Esta opción es para la toma de fotografías y la grabación de vídeos.

Apag.	Presionar el multiselector hacia arriba, abajo, izquierda o derecha no tiene ningún efecto.
[:::] (selección de área de AF)	El multiselector se puede utilizar para posicionar el área de AF (P. 123, 352).



B1 pestaña ➔ [ Clave de dirección] ➔ Elija una opción

B1 Asignación de funciones a los diales delantero y trasero (📷 Función Dial)

Elija las funciones de los diales delantero y trasero. También puede elegir la función seleccionada con la palanca **Fn**. También puede elegir las operaciones realizadas durante la reproducción o cuando se muestran los menús.

- Esta opción es para la toma de fotografías. Las funciones asignadas a los controles que usan este elemento están disponibles solo en los modos **P**, **A**, **S**, **M**, y **B** (modos de fotografía). Vea la página 473 para más información. Las funciones asignadas en el  menú de vídeo tienen efecto en modo  (vídeo) (P. 424).

Funciones disponibles

- Ps (cambio de programa)
- Velocidad de obturación
- Apertura
- Compensación de exposición
- Compensación de flash
- Sensibilidad ISO
- Modo WB
- Temperatura de color CWB
- Apag.
- /Value (mueva el cursor hacia arriba o abajo)
-  (mover el cursor hacia la izquierda o hacia la derecha)
-  (índice/zoom de reproducción)
- Avance/rebobinado del fotograma

B1 pestaña ➔ [📷 Función Dial] ➔ Seleccione un modo ➔ Seleccione una función

B1 Cambio en la dirección del dial (Dirección Dial)

Elija la dirección en la que giran los diales para establecer la exposición.



- Esta opción es para la toma de fotografías y la grabación de vídeos.



Disparo	Elija la dirección en que giran los diales para establecer la apertura y la velocidad de obturación en los modos A , S , M , y B .
Ps	Elija la dirección en que giran los diales para el cambio de programa (modo P).

B1 pestaña ➔ [Dirección Dial] ➔ Seleccione una opción ➔ Seleccione una configuración



B1 Asigne una función a la palanca **Fn** (Función palanca **Fn**)

Elija la función que desempeña la palanca **Fn**.

- Esta opción es para la toma de fotografías. Las funciones asignadas a los controles que usan este elemento están disponibles solo en los modos **P**, **A**, **S**, **M**, y **B** (modos de fotografía). Vea la página 475 para más información. Las funciones asignadas en el  menú de vídeo tienen efecto en modo  (vídeo) (P. 426).

mode1	Cambia las funciones de los diales delantero y trasero. Las funciones para las Posiciones 1 y 2 se ajustan a la configuración seleccionada para [ Función Dial] (P. 473).
mode2	Cambie entre dos grupos de configuraciones previamente seleccionadas para [Modo AF], [Modo objetivo AF], y [Punto objetivo AF].
mode3	Alternar el modo de disparo. Puede cambiar al modo  (vídeo) sin girar el dial de modo.
Apag.	Cambiar la posición de la palanca Fn no tiene ningún efecto.



B1 pestaña ➔ [Función palanca  **Fn**] ➔ Resalte una opción y presione el botón **OK**.

- Cuando [mode2] está resaltado, puede presionar  en las teclas de control para mostrar las configuraciones AF.
- Los tipos de área de AF disponibles se indican con marcas de verificación (.
- La opción seleccionada para [Función palanca  **Fn**] no tiene efecto en [mode3].



B1 Encender o apagar la cámara con la palanca **Fn** (Palanca **Fn**/Palanca enc.)

La palanca **Fn** se puede utilizar como una palanca de encendido/apagado. Utilice esta función si desea usar la mano derecha para encender o apagar la cámara durante el disparo.

- Esta opción es para la toma de fotografías y la grabación de vídeos.

Fn	La palanca funciona según las opciones seleccionadas para [Función palanca  Fn] y [Función palanca  Fn] (P. 426).
Enc. 1	La palanca funciona como una palanca de encendido/apagado. La posición 1 está activada y la posición 2 está desactivada.
Enc. 2	La palanca funciona como una palanca de encendido/apagado. La posición 1 está desactivada y la posición 2 está activada.

B1 pestaña ➔ [Palanca **Fn**/Palanca enc.] ➔ Elija una opción

- La palanca de **ON/OFF** no puede ser usada para apagar la cámara cuando [Enc. 1] o [Enc. 2] está seleccionado. La [Función palanca  **Fn**] y la [Función palanca  **Fn**] no están disponibles de manera similar.

B2 Objetivos con zoom electrónico (📷 Veloc. zoom electr.)

Elija la velocidad de zoom de los objetivos con zoom electrónico cuando se gira el anillo del zoom. Ajuste la velocidad del zoom si le resulta muy rápido y le dificulta encuadrar al sujeto. Elija entre [Bajo], [Normal] y [Alto].

- Esta opción es para la toma de fotografías. La opción seleccionada para [📷 Veloc. zoom electr.] en el 📷 menú de vídeo tiene efecto en el modo 📷 (vídeo) (P. 408).

Bajo	Zoom lento. Una buena opción cuando se necesitan ajustes precisos.
Normal	Velocidad de zoom normal.
Alto	Zoom rápido.

B2 pestaña ➔ [📷 Veloc. zoom electr.] ➔ Elija una opción

B2 Configuración de la palanca de bloqueo

(C-LOCK Ajustes)

Elija los controles bloqueados cuando la palanca de bloqueo en la parte posterior de la cámara está ajustada a **C-LOCK**. La palanca de bloqueo se puede utilizar para bloquear los controles y evitar que se usen. En la posición **C-LOCK**, puede elegir los controles bloqueados.

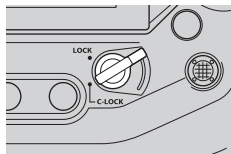

- Esta opción es para la toma de fotografías y la grabación de vídeos.
- Los controles se pueden bloquear con la palanca de bloqueo se que enumeran a continuación. Los elementos en la columna **LOCK** no se pueden cambiar. Los elementos en la columna **C-LOCK** se pueden cambiar usando esta opción.

Control	LOCK	C-LOCK
Dial delantero	—	✓
Dial trasero	—	✓
botones (BKT), (AF), y flash/disparo secuencial/autodisparador)	—	✓
Multiselector	—	✓
Fn palanca	—	✓
Teclas de control	—	✓
Botón OK	—	✓
Pantalla táctil	—	✓
Disparador de uso vertical	✓	✓
Dial delantero de uso vertical	✓	✓
Dial trasero de uso vertical	✓	✓
Botón de compensación de exposición de uso vertical	✓	✓
Botón ISO de uso vertical	✓	✓
Botón AEL/AFL de uso vertical	✓	✓
Multiselector de uso vertical	✓	✓

- El control seleccionado se bloquea no solo durante el disparo, sino también mientras se ajustan las configuraciones, por ejemplo en los menús o en el Panel Super Control LV.
- La función seleccionada para la palanca **Fn** no puede cambiarse mientras los controles están bloqueados.
- El bloqueo no se aplica a la palanca **Fn** si se ha configurado para actuar como una palanca de encendido/apagado mediante [Palanca Fn/Palanca enc.] (P. 501).

- 1 Resalte [C-LOCK Ajustes] en el menú **B2** (Botón/Dial/Palanca) y presione **▷** en las teclas de control.



- 2 Resalte los controles que desea bloquear cuando la palanca de bloqueo esté en la posición **C-LOCK** y presione el botón **OK**.

- Los elementos seleccionados están marcados con una . Los elementos seleccionados se bloquearán.



- 3 Presione el botón **MENU** varias veces para salir cuando la configuración esté completa.

Elementos relacionados con el disparo (Menús personalizados **C1** y **C2**)

Estos menús contienen elementos utilizados para personalizar las funciones relacionadas con el disparo, incluidas las opciones de disparo en ráfaga.

C1 Elección de la operación si el enfoque falla con [S-AF] seleccionado para el [📷 Modo AF] (Prior. al disparo S-AF)

Elija si la cámara tomará una fotografía si no puede enfocar con [S-AF] o [S-AF **MF**] seleccionado para [📷 Modo AF].

- Esta opción es para la toma de fotografías.

Enc.	Se tomará una fotografía cuando se presione el disparador hasta el fondo, incluso si la cámara no puede enfocar.
Apag.	No se tomará ninguna fotografía cuando se presione el disparador hasta el fondo, a menos que la cámara pueda enfocar. Si se usa flash, el obturador no se activará hasta que el flash se haya cargado.

C1 pestaña ➔ [Prior. al disparo S-AF] ➔ Elija una opción

4

C1 Elección de la operación si el enfoque falla con [C-AF] seleccionado para [📷 Modo AF] (Prior. al disparo C-AF)



Elija si la cámara tomará una fotografía si no puede enfocar con [C-AF], [C-AF **MF**], [C-AF+TR], o [C-AF+TR **MF**] seleccionado para [📷 Modo AF].

- Esta opción es para la toma de fotografías.



Enc.	Se tomará una fotografía cuando se presione el disparador hasta el fondo, incluso si la cámara no puede enfocar.
Apag.	No se tomará ninguna fotografía cuando se presione el disparador hasta el fondo, a menos que la cámara pueda enfocar. Si se usa flash, el obturador no se activará hasta que el flash se haya cargado.



C1 pestaña ➔ [Prior. al disparo C-AF] ➔ Elija una opción

C1 [Secuencial L] Frecuencias de refresco y límite de ráfagas (Ajustes de)



Personalice la configuración para los modos [Secuencial L], [L Antigolpes [♦]], [L Silenc. ♥]], y [Captura Pro L].

- Esta opción es para la toma de fotografías. Para obtener más información, consulte las páginas que figuran a continuación.

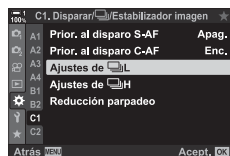

 (baja secuencial/baja secuencial antigolpes)	Elija la frecuencia de refresco y el número máximo de disparos (P. 155). [Fps máx.]: 1–10 fps [Limitador de encua.]: 2–99, apagado (sin límite)
 (bajo secuencial silencioso)	Elija la frecuencia de refresco y el número máximo de disparos (P. 155). [Fps máx.]: 1–10, 15, o 18 fps [Limitador de encua.]: 2–99, apagado (sin límite)
Pro Cap (Capture Pro L)	Elija la frecuencia de refresco, la cantidad máxima de fotos tomadas antes de presionar por completo el disparador y los disparos totales máximos (P. 168). [Fps máx.]: 10, 15, o 18 fps [Encua. pre-disparador]: 0–35 [Limitador de encua.]: 0–99, apagado (sin límite) Incluye tomas capturadas antes de que comience la grabación.

4 **1** Resalte [Ajustes de L] en el menú **C1** (Disparar/)Estabilizador imagen) y presione  en las teclas de control.

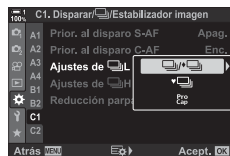

2 Resaltar una opción usando los botones   y presionar el botón .



3 Resalte una opción secundaria usando los botones   y presione el botón .

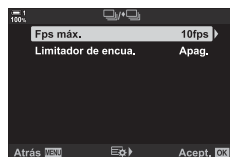

- 4 Resalte una configuración usando los botones Δ ∇ y presione el botón **OK**.

- Al elegir [Limitador de encua.] para [Pro^{Cap}], resaltar un valor y presionar el botón \triangleright . Cuando se le pida que elija la cantidad máxima de disparos, resalte un valor con los botones Δ ∇ \triangleleft \triangleright y presione el botón **OK**.

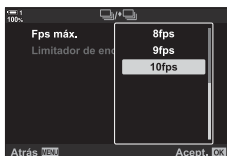

- 5 Cuando se completa la configuración, presione el botón **MENU** varias veces para salir de los menús.



C1 [Secuencial H] Frecuencias de refresco y límite de ráfagas (Ajustes de \square H)

Personalice las configuraciones para los modos [Secuencial H], [\square H Silenc. [♥]], y [Captura Pro H].



4

- Esta opción es para la toma de fotografías. Para obtener más información, consulte las páginas que figuran a continuación.

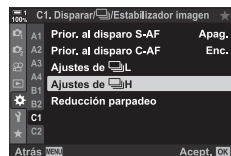

\square (secuencial alto)	<p>Elija la frecuencia de refresco y el número máximo de disparos (P. 155).</p> <p>[Fps máx.]: 10–15 fps [Limitador de encua.]: 2–99, apagado (sin límite)</p>
♥ \square (secuencial alto silencioso)	<p>Elija la frecuencia de refresco y el número máximo de disparos (P. 155).</p> <p>[Fps máx.]: 15, 20, 30 o 60 fps [Limitador de encua.]: 2–99, apagado (sin límite)</p>
Pro ^{Cap} (Capture Pro H)	<p>Elija la frecuencia de refresco, la cantidad máxima de fotos tomadas antes de presionar por completo el disparador y los disparos totales máximos (P. 168).</p> <p>[Fps máx.]: 15, 20, 30 o 60 fps [Encua. pre-disparador]: 0–35 [Limitador de encua.]: 0–99, apagado (sin límite) Incluye tomas capturadas antes de que comience la grabación.</p>

- 1 Resalte [Ajustes de H] en el menú **C1** (Disparar//Estabilizador imagen) y presione el botón  en las teclas de control.



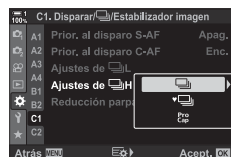

- 2 Resaltar una opción usando los botones   y presionar el botón .

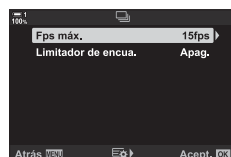

- 3 Resalte una opción secundaria usando los botones   y presione el botón .



- 4 Resalte una configuración usando los botones   y presione el botón **OK**.

- Al elegir [Limitador de encua.] para [^{Pre}Cap], resaltar un valor y presionar el botón . Cuando se le pida que elija la cantidad máxima de disparos, resalte un valor con los botones   y presione el botón **OK**.

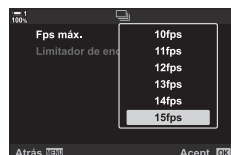

- 4
- 5 Cuando se completa la configuración, presione el botón **MENU** varias veces para salir de los menú.

C1 Tiempo de disparo (Reducción parpadeo)

Cuando fotografíe bajo iluminación fluorescente o artificial o al exterior, usted puede notar un parpadeo en la pantalla de visionado o la exposición desigual de fotografías tomadas con velocidades de obturación rápidas. Esta función reduce estos efectos.

- Para obtener más información sobre la reducción del parpadeo, lea la explicación en la página 190.

LV Antiparpadeo	Reducir el parpadeo bajo iluminación fluorescente y similares. Elija esta opción si el parpadeo hace difícil ver la pantalla. [Auto]: La cámara detecta y reduce el parpadeo. [50Hz]: Reducir el parpadeo bajo iluminación exterior u interior alimentada por corriente alterna con una frecuencia de 50 Hz. [60Hz]: Reducir el parpadeo bajo iluminación exterior u interior alimentada por corriente alterna con una frecuencia de 60 Hz. [Apag.]: Función de reducción de parpadeo apagada.
Disparo antiparpadeo	La cámara detecta automáticamente la frecuencia del parpadeo y adecuadamente acelera el disparo del obturador. Esta opción es para la toma de fotografías. Se aplica a fotos tomadas con el obturador mecánico.





C1 pestaña ➔ [Reducción parpadeo] ➔ Elija una opción ➔ Elija una configuración



- Habilitar [Disparo antiparpadeo] deshabilita las funciones que utilizan el obturador electrónico, incluidos el modo silencioso, el disparo de alta resolución y la Capture Pro.
- La detección de parpadeo puede fallar bajo ciertas condiciones. En este caso, se utilizará el tiempo de disparo normal.
- El tiempo de disparo normal se usa en velocidades de obturación lentas.
- Habilitar [Disparo antiparpadeo] puede causar retraso en el disparo, reduciendo la velocidad de avance del fotograma durante la fotografía en ráfaga.





Reducción del desenfoque de la cámara

( Estabil Imag.)

Reduzca la desenfoque causado por el movimiento de la cámara que ocurren comúnmente, por ejemplo, cuando el sujeto está mal iluminado o en fotos tomadas con un zoom potente.

- Esta opción es para la toma de fotografías. Vea la página 176 para más información. La opción seleccionada para [Ajustes de AF/IS ] > [ Estabil Imag.] en el  menú de vídeo hace efecto en el modo  (vídeo) (P. 376).

S-IS Off	Estabilización de imagen deshabilitada. Seleccione esta opción cuando use un trípode.
S-IS AUTO (automático)	La estabilización de imagen se aplica a movimientos en todos los ejes. Si se detectan movimientos de barrido, la cámara suspenderá automáticamente la estabilización de imagen en ese eje.
S-IS  (multi-direccional)	La estabilización de imagen se aplica a todo el movimiento de la cámara.
S-IS  (vertical)	La estabilización de imagen se aplica al movimiento en ángulo recto con la base de la cámara. Utilícela en barridos horizontales.
S-IS  (horizontal)	La estabilización de imagen se aplica al movimiento paralelo a la base de la cámara. Elija al alternar entre la izquierda y la derecha con la cámara en orientación retrato (vertical).

- Cuando use objetivos que no sean Micro Four Thirds o Four Thirds, tendrá que especificar la distancia focal del objetivo. Presione  en las teclas de control en el menú donde selecciona una opción, luego use el botón    para resaltar un valor y presione el botón **OK**. Si se usa la información del objetivo guardada con [Ajustes info. objetivo] (P. 550), se aplicará la distancia focal guardada.
- La configuración seleccionada con el interruptor de estabilización de imagen del objetivo, si es que hay, tiene prioridad sobre aquella seleccionada con la cámara.



- Se puede escoger si la estabilización se realizará mientras el disparador está presionado hasta la mitad.   Menú Personalizado  > [Puls. a medias con IS] (P. 178)

 pestaña ➔ [ Estabil Imag.] ➔ Elija una opción



Estabilización de imagen en modo de ráfaga Estabiliz. imagen)

Escoja el tipo de estabilización de imagen aplicada durante las ráfagas de disparo.

Para maximizar los efectos de la estabilización de imagen durante la ráfaga de disparo, la cámara centra el sensor de imagen por cada toma. Esto reduce ligeramente el avance de frecuencia de cuadros.

- Esta opción es para la toma de fotografías. Vea la página 174 para más información.

Prioridad IS	Se le da prioridad a la estabilización de imagen. La frecuencia de refresco se reduce ligeramente.
Prioridad fps	Se le da prioridad a la frecuencia de refresco. La estabilización de imagen puede ser ligeramente menos efectiva bajo algunas condiciones.

 pestaña ➔  Estabiliz. imagen] ➔ Elija una opción

Estabilización de la imagen a media pulsación **(Puls. a medias con IS)**

4

Elija si la estabilización de la imagen aplica mientras el disparador está presionado hasta la mitad. Un ejemplo de una situación en que usted pudiera querer suspender la estabilización de imágenes sería cuando esté usando el indicador de nivel para mantener el nivel de la cámara mientras encuadra fotografías.

- Esta opción es para la toma de fotografías. Vea la página 178 para más información.

Enc.	La estabilización de imágenes se lleva a cabo con el disparador presionado hasta la mitad.
Apag.	La estabilización de imágenes no se lleva a cabo con el disparador presionado hasta la mitad.

 pestaña ➔ [Puls. a medias con IS] ➔ Elija una opción

Estabilización de imagen para objetivos con IS (Prio. Est. Objetivo)

Cuando utilice un objetivo de terceros con un estabilizador de imagen integrado, elija si la estabilización de imagen prioriza la cámara o el objetivo. Esta opción no tiene efecto si el objetivo está equipado con un interruptor IS que se puede usar para habilitar o deshabilitar la estabilización de imagen.

- Esta opción es para la toma de fotografías y la grabación de vídeos.

Enc.	Se da prioridad a la estabilización de la imagen del objetivo.
Apag.	Se da prioridad a la estabilización de imagen de la cámara.

 pestaña ➔ [Prio. Est. Objetivo] ➔ Elija una opción

Elementos relacionados con la visualización, el sonido y la conexión

(Menú personalizado **D1**, **D2**, **D3**, y **D4**)





Estos menús contienen elementos relacionados con la información que se muestra en el monitor y el visor para facilitar el disparo, la elección de los controles en pantalla, las configuraciones utilizadas para la conexión a dispositivos externos y similares.

D1 Visualización de controles en pantalla

(Ajustes de control)

Vea u oculte los controles en pantalla durante la toma.

Utilice esta opción para ocultar los controles en pantalla (controles live y el Panel Super Control LV) para que no se puedan visualizar mediante el botón **INFO**.



- Esta opción es para la toma de fotografías. La opción seleccionada para [Ajustes visualiz. ] > [Ajustes de control ] en el  menú de vídeo hace efecto en el modo  (vídeo). Vea la página 428 para más información.
- Para obtener más información, consulte la sección para cada uno de los controles en pantalla.

Control Live	El Controles live se usa para ver y ajustar la configuración de disparo central durante la visualización en vivo. Los efectos de las configuraciones seleccionadas se pueden previsualizar en la pantalla de visualización en vivo. Para obtener más información, consulte la página 68.
SCP en directo	El Panel Super Control LV se utiliza para enumerar y ajustar la configuración de disparo. También se puede usar para ver la configuración actual. Para obtener más información, consulte la página 62.

4

- 1 Resalte [Ajustes de control ] en el menú **D1** (Disp./)/PC) y presione  en las teclas de control.



- 2 Resalte elementos usando los botones   y presione el botón **OK**.
 - Los elementos seleccionados están marcados con una . Se mostrarán los elementos seleccionados.



- 3 Cuando se completa la configuración, presione el botón **MENU** varias veces para salir de los menús.

■ Mostrar controles en pantalla

- 1 Presione el botón **OK** con Live View en modo **P**, **A**, **S**, **M**, o **B**.
 - Se mostrará el Panel Super Control LV.



- 2 Presione el botón **INFO** para visualizar controles live.
 - Los controles en pantalla que se muestran cambian cada vez que se presiona **INFO**.

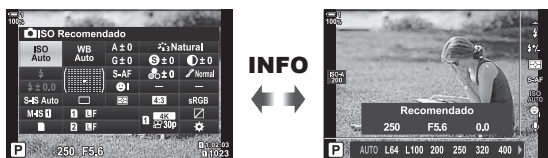















- 3 Después de ajustar las configuraciones, presione el botón **OK** para salir de los controles en pantalla.
 - Al presionar el botón **OK**, se mostrarán los últimos controles utilizados en pantalla.

- El botón **INFO** no se puede usar para alternar entre los controles en pantalla si se puede usar para mostrar opciones para el elemento seleccionado actualmente en la pantalla de control en vivo. Seleccione un elemento diferente antes de usar el botón **INFO** para alternar entre pantallas.

D1 Elegir la información que se muestra con el botón **INFO** (Ajustes de)

El botón **INFO** se utiliza para seleccionar el contenido y el tipo de información que se muestra durante el disparo o la reproducción. Esta opción se utiliza para elegir los elementos que se muestran.

- Esta opción es para la toma de fotografías y la reproducción. La opción seleccionada para [Ajustes Info de ] en el  menú de vídeo se aplica en modo  (vídeo) (P. 429).

 Info	<p>Elija la información que se muestra durante la reproducción. Presione el botón INFO para recorrer las pantallas en el orden elegido al ver las fotos.</p> <p>[Solo Imagen]: Mostrar solo imágenes.</p> <p>[Conjunto]: Muestra un histograma e información de disparo.</p> <p>: Superponga un histograma en la pantalla de reproducción.</p> <p>[Altas luces y sombras]: Use tintes para indicar áreas sobreexpuestas y subexpuestas.</p> <p>[Info. sensor de campo]: Visualice el GPS y otros datos del sensor.</p> <p>[Light Box]: Muestra dos imágenes una al lado de la otra.</p>
 Info	<p>Elija la pantalla [] (aumento) para el zoom de reproducción.</p> <p>[Aumentar encu.]: Muestra el marco de zoom.</p> <p>[Aumentar barra]: Desplaza el zoom de reproducción.</p> <p>[Seleccionar encu.]: Visualiza otras imágenes durante el zoom de reproducción.</p>
LV-Info	<p>Elija la información que se muestra en la pantalla de disparo con Live View. Los elementos disponibles incluyen no solo el indicador de nivel y el histograma, sino también el GPS y otros datos del sensor. Personalice la pantalla para adaptarla a sus preferencias.  "Selección de la Información Visualizada" (P. 84)</p> <p>[Solo Imagen]: Información oculta.</p> <p>[Personal1]/[Personal2]: Habilite o deshabilite las pantallas , [Altas luces y sombras] y [Indicador Nivel]. Puede elegir la combinación de indicadores disponibles.</p> <p>[Info. sensor de campo]: Visualice el GPS y otros datos del sensor.</p>
LV OFF-Info	<p>Visualice los datos del sensor en el monitor en lugar del Panel Super Control LV.</p> <p>[Info. sensor de campo]: Visualice el GPS y otros datos del sensor.</p>
Ajustes de 	<p>Elija la cantidad de miniaturas mostradas por página o habilite la visualización del calendario durante la reproducción del índice.</p> <p>4/[9]/[25]/[100]: Elija la cantidad de imágenes que se muestran.</p> <p>[Calendario]: Habilita la reproducción del calendario.</p>

- 1 Resalte [Ajustes de /Info] en el menú **D1** (Disp/)/PC) y presione **▷** en las teclas de control.



- 2 Resalte un elemento y presione el botón **▷**.

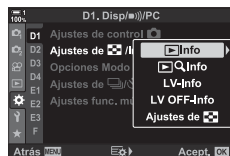

- 3 Resalte los elementos que desea que aparezcan y presione el botón **OK**.

- Los elementos seleccionados están marcados con una . Se mostrarán los elementos seleccionados.
- Para elegir la información que se muestra cuando se presiona el disparador hasta la mitad, seleccione [LV-Info], resalte [Solo imagen] y presione el botón **▷**.
[Enc.]: La información de disparo se muestra mientras se presiona el disparador hasta la mitad.
[Apag.]: La información de disparo no se visualiza mientras se presiona el disparador hasta la mitad.

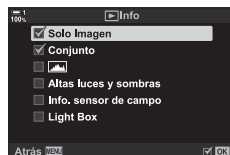

Resalte el elemento deseado y presione el botón **OK** para regresar al menú [LV-Info].

- Al presionar el botón **▷** cuando [Personal1] o [Personal2] está resaltado se enumeran las pantallas disponibles; resalte los elementos deseados y presione el botón **OK**.

- 4 Presione el botón **MENU** varias veces para salir cuando la configuración esté completa.

■ **Info: Pantallas disponibles**

Las pantallas correspondientes a las diferentes opciones se muestran a continuación. Presione el botón **INFO** para recorrer la pantalla durante la reproducción.

Información básica

Muestra una cantidad limitada de información de disparo.

- La información básica se muestra en todo momento, independientemente de la opción seleccionada (P. 266).



Solo Imagen

Solo se muestran las imágenes.



Conjunto

Muestra todas las configuraciones de disparo, el histograma y otra información (P. 266).

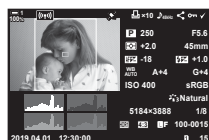

(Histograma)

Se superpone un histograma en la pantalla de reproducción (P. 84).



Altas luces y sombras

Los tonos se agregan para mostrar las áreas sobreexpuestas y subexpuestas durante la reproducción (P. 84).



Info. sensor de campo

Visualice el GPS y otros datos del sensor (P. 574).



Light Box

Compare dos imágenes una al lado de la otra.

 **Info:** La pantalla de la caja de luz (P. 518)

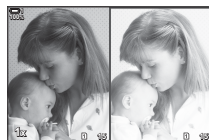

■ Info: La pantalla de la caja de luz

Compare dos imágenes mostrándolas una al lado de la otra y acercándolas y alejándolas.

1 Pulse el botón .

- Se mostrará una imagen.



2 Presione el botón **INFO** varias veces hasta que se visualice la caja de luz.

- Se mostrarán dos imágenes una al lado de la otra.
- La imagen que sirve como estándar de comparación (la "imagen base") se muestra a la izquierda, la imagen seleccionada actualmente a la derecha.



Imagen base

Imagen actual

3 Visualice la imagen deseada en el cuadro de la derecha (la imagen base).

- Gire el dial delantero hasta que se visualice la imagen deseada y presione el botón **OK**. La imagen aparecerá en el cuadro de la izquierda.

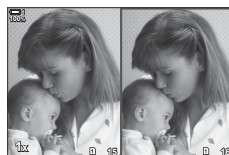
4 Elija la imagen que se muestra en el cuadro de la derecha.

- Gire el dial delantero hasta que se muestre la imagen deseada.
- Para usar la imagen actualmente seleccionada en el cuadro de la derecha como la imagen base, presione el botón **OK**.

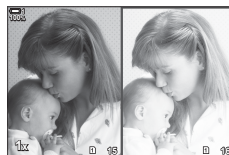

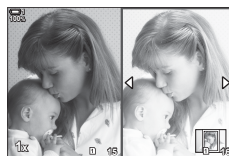

5 Presione el botón **Fn** para habilitar el desplazamiento de la imagen actual (la imagen en el cuadro de la derecha).

- Use las teclas de control o el multiselector para desplazarse por la imagen actual.
- Presione el botón **Fn** nuevamente para permitir que ambas imágenes se desplacen simultáneamente.
- Use el dial trasero para acercar o alejar ambas imágenes.





- La imagen actual (en el cuadro de la derecha) puede seleccionarse () , protegerse o marcarse para compartir utilizando las mismas operaciones que en la reproducción de un solo fotograma.

■ Info: Zoom de Reproducción

Una opción de configuración de información de reproducción. Se usa para elegir las operaciones disponibles durante el zoom de reproducción. También determina el comportamiento del botón al que  (aumento) se ha asignado utilizando la opción  Función Botón (P. 463).

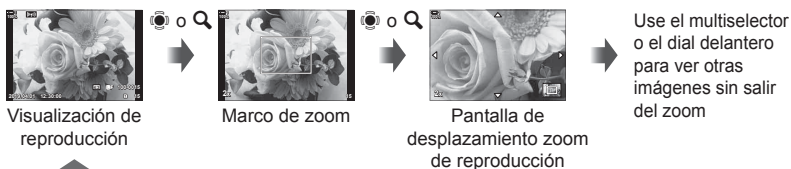
Aumentar encua.	Al presionar el selector múltiple o el control al cual está asignado  (magnificar), se muestra el marco de zoom. Si Aumentar encua. no está verificado (✓), la cámara hará un acercamiento sin mostrar primero el marco de zoom.
Aumentar barra	Desplaza la imagen en la pantalla de zoom de reproducción.
Seleccionar encua.	Vea otras imágenes durante el zoom de reproducción.



- Si no se seleccionan opciones, el zoom no estará disponible a través del dial trasero o el control al que está asignado  (aumento).

■ Ajustes de : Reproducción del índice

Ajuste la configuración para la pantalla de índice, que se activa girando el dial trasero hacia  durante la reproducción. Elija la cantidad de miniaturas mostradas o habilite la reproducción del calendario (P. 268).

La pantalla cambia cada vez que se gira el dial trasero hacia .

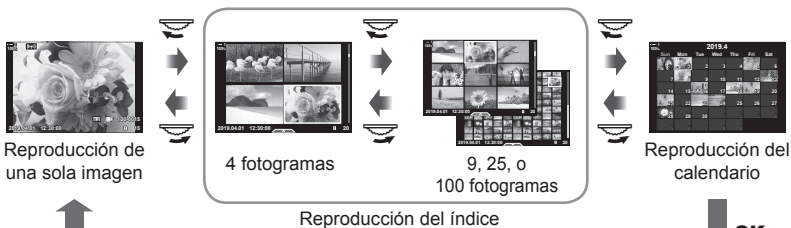

- Si no se seleccionan opciones, el índice y la reproducción del calendario usando el dial trasero se desactivarán.

D1 Selección del modo de color de la imagen (Opciones Modo Imagen)

Limite la elección de los modos de fotografía para incluir solo los que necesita. Esto se aplica a pantallas como los controles live y el Panel Super Control LV.

- Esta opción es para la toma de fotografías y la grabación de vídeos.
- Consulte las secciones correspondientes para obtener información sobre los modos de fotografía disponibles (P. 215) y de grabación de vídeo (P. 388).

D1 pestaña ➔ [Opciones Modo Imagen] ➔ Resalte las opciones y presione el botón **OK**





- Los elementos indicados con marcas de verificación (✓) se muestran en los menús del modo de color de la imagen.
- [Natural] siempre está disponible.

D1 Selección del modo de accionamiento (Ajustes de /)

Limite la elección de los modos de conducción (fotografía secuencial/temporizador) para incluir solo los que necesita. Esto se aplica a pantallas como controles live y el Panel Super Control LV.

- Esta opción es para la toma de fotografías.
- Para obtener información sobre los modos de conducción, consulte la explicación en la página 151.

D1 pestaña ➔ [Ajustes de / ] ➔ Resalte las opciones y presione el botón **OK**

- Los elementos indicados con marcas de verificación (✓) se muestran en los menús del modo de accionamiento.
- El modo [] (fotograma único) siempre está disponible.
- [Antigolpes [] (P. 160) y [Silenc. [] (P. 163) deben habilitarse o deshabilitarse usando [Antigolpes [] / Silenc. [].

D1 Opciones de visualización Multi Fn (Ajustes func. múltiple)

Elija las funciones disponibles al acceder a la multifunción.

- Esta opción es para la toma de fotografías y la grabación de vídeos.
- Para obtener información sobre la función multifunción, consulte la explicación en la página 470.

D1 pestaña ➔ [Ajustes func. múltiple] ➔ Resalte las opciones y presione el botón **OK**

- Los elementos indicados por las marcas de verificación (✓) son accesibles a través de la palanca multifunción.
- [Control de luces y sombras] siempre se muestra.

D2 Previsualización de la exposición con Live View (Extend. LV)

Los ajustes de exposición con la compensación de exposición se pueden pre-visualizar durante la visualización en vivo. Puede ajustar el brillo para facilitar la visualización bajo cielos nocturnos y en otros entornos oscuros. Los ajustes se pueden realizar por separado para el modo **M**, exposiciones largas, Live Composite y similares.

- Esta opción es para la toma de fotografías.
- Para obtener información sobre la mejora de la visualización vivo, consulte la explicación en la página 200.

Apag.	Pre-visualizar la exposición en Live View. La exposición se puede pre-visualizar antes de disparar. <ul style="list-style-type: none">• Esta opción no se aplica durante la fotografía bulb o de tiempo.
Enc1	Con la vista previa de exposición desactivada; el brillo se ajusta para facilitar la visualización. El brillo de la vista previa se diferencia de la fotografía final.
Enc2	Como en [Enc1] pero más brillante. Elegir al tomar imágenes del cielo nocturno o similares. <ul style="list-style-type: none">• El brillo de la vista previa se diferencia de la fotografía final. El movimiento del sujeto también puede aparecer ligeramente desigual.• Puede priorizar la velocidad de visualización o la calidad de imagen según el tipo de tema.

D2 pestaña ➔ [Extend. LV] ➔ Elija un modo ➔ Elija opciones

- Para ver opciones adicionales cuando se selecciona [Enc2], presione ▷ en las teclas de control.
- La velocidad de visualización se ralentiza si se fotografian sujetos oscuros con [Prioridad de calidad] seleccionado para [Enc2]. Si se selecciona [Prior. tasa encuadre], los colores pueden verse afectados y la calidad de la pantalla se reducirá.

D2 Previsualización del filtro artístico (Modo Art Pantalla)

Puede obtener una vista previa de los efectos de los filtros artísticos en el monitor o el visor durante el disparo. Algunos filtros pueden hacer que el movimiento del sujeto parezca desigual, pero esto se puede minimizar para no influir en la fotografía.

- Esta opción es para la toma de fotografías y la grabación de vídeos.

mode1	Los efectos de los filtros artísticos se pueden previsualizar durante el disparo.
mode2	Mientras se presiona el disparador hasta la mitad, la cámara da prioridad a mantener la velocidad de visualización y reduce los efectos de los filtros artísticos en la pantalla de vista previa. El movimiento es suave.

D2 pestaña ➔ [Modo Art Pantalla] ➔ Elija una opción

4

D2 Velocidad de visualización del visor (Frecuencia)

Elija la velocidad de actualización de la visualización del visor. Elija una frecuencia de refresco alta para suavizar el movimiento de sujetos que se mueven rápidamente.

- Esta opción es para la toma de fotografías.
- Para obtener información sobre la velocidad de visualización, consulte la explicación en la página 175.

Normal	Frecuencia de refresco estándar. Esta es la opción preferida en la mayoría de las situaciones.
Alto	Suavice el movimiento de sujetos que se mueven rápidamente. Los sujetos que se mueven rápido son más fáciles de seguir. Esta configuración vuelve a [Normal] automáticamente si la temperatura interna de la cámara aumenta durante el disparo.

D2 pestaña ➔ [Frecuencia] ➔ Elija un modo ➔ Elija opciones

D2 Opciones de visualización del zoom AF

(Ajust.primer plano LV)

Elija las opciones de visualización para usar con el zoom de enfoque.

- Esta opción es para la toma de fotografías y la grabación de vídeos.
- Para obtener información sobre las opciones de zoom de visualización en vivo, consulte la explicación en la página 139.

Modo Primeros Planos	<p>Elija lo que sucede cuando se presiona hasta la mitad durante el zoom de enfoque el disparador.</p> <p>[mode1]: El zoom de enfoque termina. Puede verificar la composición después de enfocar usando el zoom de enfoque.</p> <p>[mode2]: El zoom de enfoque permanece efectivo mientras la cámara enfoca. Componga la toma antes de enfocar, luego amplíe para obtener un enfoque preciso y tome una fotografía sin terminar el zoom.</p>
Extend. LV	<p>Elija si la pantalla se ilumina durante el zoom de enfoque.</p> <p>[Enc.]: El área en el cuadro del zoom se ilumina para facilitar la visualización. Utilice para una visualización de enfoque más clara durante la fotografía macro o similar.</p> <p>[Apag.]: El brillo de la pantalla no cambia. La exposición se puede previsualizar durante el zoom de enfoque.</p> <ul style="list-style-type: none">• Esta opción está disponible cuando [Apag.] se selecciona para [Extend. LV] (P. 521) en  Menú personalizado D2.

D2 pestaña ➔ [Ajust.primer plano LV] ➔ Elija una opción ➔ Elija una configuración

4

D2 Elija el zoom de reproducción

(Ajuste predet.  )

Elija el zoom inicial para la reproducción (reproducción de primeros planos).

- Esta opción es para la toma de fotografías y la reproducción.



Más reciente	Utiliza el zoom seleccionado más recientemente.
Valor equitativo	Las imágenes se muestran con una relación de zoom de 1:1. Aparece un icono  en el monitor.
×2, ×3, ×5, ×7, ×10, ×14	Elija una relación de zoom inicial.

D2 pestaña ➔ [Ajuste predet.  ] ➔ Elija una opción

D2 Previsualización de la profundidad de campo (Ajustes de)

Elija el comportamiento del control utilizado para la vista previa de la profundidad de campo y ajuste la configuración para la vista previa de la profundidad de campo.

- Esta opción es para la toma de fotografías.

 Bloquear	<p>Elija el comportamiento del control utilizado para la vista previa de profundidad de campo.</p> <p>[Apag.]: La apertura se detiene mientras se presiona el control. [Enc.]: La apertura se detiene cuando se presiona el control; para finalizar la vista previa de la profundidad de campo, presione el control por segunda vez.</p>
Extend. LV	<p>Ajuste la configuración para la vista previa de la profundidad de campo.</p> <p>[Apag.]: La pantalla usa el valor medido para la exposición antes de que se detuviera la apertura para la vista previa de la profundidad de campo. Puede obtener una vista previa de los cambios en la exposición que resultan de los cambios en la apertura, mientras que la vista previa de profundidad de campo está activada. [Enc.]: La pantalla se ilumina para facilitar la visualización. El brillo agregado hace que sea más fácil ver cómo los cambios en la apertura afectan la profundidad de campo.</p> <ul style="list-style-type: none">• Esta opción está disponible cuando [Apag.] se selecciona para [Extend. LV] (P. 521) en  Menú personalizado D2.











D2 pestaña ➔ [Ajustes de ] ➔ Elija una opción ➔ Elija una configuración

4



D3 Opciones de asistencia al encuadre (Ajustes de cuadrícula)

Las guías se pueden mostrar para ayudar a la composición. Seleccione el color de la guía y su transparencia, y elija si las guías se muestran en el visor.

- Esta opción es para la toma de fotografías y la grabación de vídeos.

Mostrar color	Ajuste el color y la transparencia de la guía. La cámara puede almacenar hasta dos combinaciones de configuraciones.
Cuadrícula	<p>Seleccione el tipo de guías que se muestran. Elija entre:</p> <ul style="list-style-type: none">• , , , , , y • Cuando se selecciona  las guías se ajustan a un fotograma de vídeo de 16:9 cuando los vídeos se graban en modo fotografía. Según la opción seleccionada para  , las guías se pueden visualizar unas proporciones de la imagen de 17:9.
Aplicar ajustes al EVF	Elija si la opción seleccionada para [Cuadrícula] se refleja en la visualización del visor. La opción seleccionada para [Ajustes de cuadrícula EVF]  Menú personalizado 1 (P. 556) no tiene efecto.

D3 pestaña ➔ [Ajustes de cuadrícula] ➔ Elija una opción ➔ Elija una configuración

- Use   en las teclas de control para elegir una configuración para [Mostrar color].
- La cuadrícula de encuadre seleccionada aquí no se muestra durante el apilado de enfoque (P. 243).

D3 Opciones de pico de enfoque (Ajustes de peaking)

Resalta objetos usando contornos de color. Esto hace que los objetos que están en foco sean más fáciles de ver durante el enfoque manual y similares.

- Esta opción es para la toma de fotografías y la grabación de vídeos.

Color peaking	Elija el color del pico de enfoque.
Realzar la intensidad	Elija el nivel del pico de enfoque.
Aj. brillo imagen	Ajuste el brillo del fondo para que el enfoque sea más fácil de ver.

- Cuando se selecciona [Enc.] para [Aj. brillo imagen], la pantalla de visualización en vivo puede ser más clara u oscura que la fotografía final.

D3 pestaña ➔ [Ajustes de peaking] ➔ Elija una opción ➔ Elija una configuración

■ Uso de pico de enfoque

Las siguientes opciones están disponibles para usar el pico de enfoque.

- **Asignación de [Ajustes de peaking] a un control usando [Función Botón] o [Función Botón]:**

El pico de enfoque se puede asignar a un control seleccionado [Peaking] para [Función Botón] (P. 463) o [Función Botón] (P. 417). Al presionar el botón, se habilita el pico de enfoque. [Peaking] también se puede seleccionar para [Multifunción] (P. 470). En el modo [vídeo], [Peaking] se asigna al botón [balance de blancos de un toque] de forma predeterminada.

- **Uso de [Peaking] para [Asist MF]:**

Si se selecciona [Peaking] para [Asist MF], el peaking de enfoque se activará automáticamente cuando se gira el anillo de enfoque del objetivo. Presione el botón **INFO** para ver las opciones del pico de enfoque. [Asist MF] (P. 495)

D3 Advertencia de exposición el histograma (Ajustes Histograma)

Elija los niveles de brillo que el histograma muestra como sobreexpuesto (iluminaciones) o subexpuestas (sombras). Estos niveles se utilizan para las advertencias de exposición en las pantallas de histograma durante la toma y la reproducción de fotos.

- Esta opción es para la toma de fotografías y la grabación de vídeos.
- Las áreas que se muestran en rojo o azul en las pantallas de monitor y visor [Altas luces y sombras] también se seleccionan según los valores elegidos para esta opción.

Realzar	Elija el brillo mínimo para la advertencia de luces altas.
Sombra	Elija el brillo máximo para la advertencia de sombras.

D3 pestaña ➔ [Ajustes Histograma] ➔ Elija valores usando Δ ∇ en las teclas de control

4

D3 Ayuda para la selección del modo de disparo (Guía de modo)

Elija si la cámara muestra texto de ayuda cuando gira el dial de modo para seleccionar un modo de disparo.

Enc.	Se muestra la ayuda.
Apag.	No se muestra la ayuda.

D3 pestaña ➔ [Guía de modo] ➔ Elija una opción

D3 Asistencia para selfie **(Asist. Selfie)**

Elija la pantalla que se usa cuando el monitor se invierte para autorretratos.

- Esta opción es para la toma de fotografías y la grabación de vídeos.

Enc.	Cuando se invierte para autorretratos, el monitor muestra una imagen especular de la vista a través del objetivo.
Apag.	La pantalla no cambia cuando el monitor se invierte.

D3 pestaña ➔ [Asist. Selfie] ➔ Use Δ ∇ para seleccionar [Enc.] o [Apag.]

D4 Desactivar el pitido de enfoque **(■))**

Deshabilite el pitido que suena cuando la cámara enfoca.

Enc.	Suena un pitido después de las operaciones de autofocus exitosas. El pitido solo suena cuando la cámara enfoca por primera vez con [C-AF].
Apag.	No suena un pitido después de las operaciones de autofocus exitosas.

D4 pestaña ➔ [■))] ➔ Elija una opción

- Es posible que necesite configurar los ajustes en el menú [Ajustes Modo [♥] silencio], para habilitar el pitido de enfoque (P. 167).

D4 Opciones de visualización en pantalla externa (HDMI)

Elija la salida de señal a monitores externos conectados a través de HDMI. Ajuste la frecuencia de refresco, el tamaño del fotograma del vídeo y otros ajustes de acuerdo con las especificaciones del monitor.

- Esta opción es para la toma de fotografías y la grabación de vídeos. Vea las secciones relevantes para más detalles.  "Opciones de visualización con pantalla externa (HDMI)" (P. 434), "6-7 Conexión a televisores o pantallas externas a través de HDMI" (P. 626)

Tam. Salida	Elija el tipo de salida de señal al conector HDMI.
	[C4K]: La señal se emite en formato de cine digital 4K (4096 × 2160).
	[4K]: Si es posible, la señal se envía en 4K (3840 × 2160).
	[1080p]: Si es posible, la señal se envía en Full HD (1080p).
	[720p]: Si es posible, la señal se envía en HD (720p).
	[480p/576p]: La señal se envía en formato 480p/576p.
Control HDMI	Seleccionar [Enc.] permite controlar la cámara utilizando un control remoto que sea compatible con el control HDMI.
Encuadre salida	Elija la frecuencia de refresco de la señal dependiendo de si el dispositivo es compatible con NTSC o PAL.

D4 pestaña ➔ [HDMI] ➔ Elija una opción ➔ Elija una configuración

D4 Seleccionar un modo de conexión USB (Modo USB)

Elija cómo funciona la cámara cuando se conecta a dispositivos externos a través de USB.

- Esta opción es para la toma de fotografías y la grabación de vídeos.

Auto	Se le indicará que elija un modo de conexión cada vez que conecte un cable USB.
Guardado	La cámara funciona como un dispositivo de almacenamiento externo. Los datos en la tarjeta de memoria de la cámara se pueden copiar a la computadora.
MTP	Las imágenes en la tarjeta de memoria se pueden ver o copiar a la computadora utilizando el software estándar suministrado con Windows Vista o posterior.
	La cámara se puede controlar desde el ordenador, mientras que las imágenes tomadas con OLYMPUS Capture se pueden descargar a medida que se toman. Para obtener más información, consulte "6-5 Conexión a ordenadores a través de USB" (P. 620).
Grabador PCM	La cámara se puede conectar a y controlar grabadoras PCM. Para obtener más información, consulte "Uso de la grabadora IC Olympus LS-100" (P. 415) en "3-11 Grabación de audio".
USB PD	La cámara puede ser alimentada por dispositivos externos conectados a través de USB. Para más información, véase "6-6 Alimentación de la cámara a través de USB (carga USB)" (P. 625).

D4 pestaña ➔ [Modo USB] ➔ Elija una opción

Elementos relacionados con la exposición (Menú personalizado **E1**, **E2**, y **E3**)

Estos menús contienen elementos relacionados con la exposición. Se incluyen elementos para personalizar la sensibilidad ISO, la fotografía bulb y otras funciones.

E1 Pasos EV para el control de la exposición (Pasos EV)

Elija el tamaño de los incrementos utilizados al ajustar la velocidad de obturación, la apertura, la compensación de exposición y otras configuraciones relacionadas con la exposición. Elija entre 1/3, 1/2, y 1 EV.

- Esta opción es para la toma de fotografías y la grabación de vídeos.

E1 pestaña ➔ [Pasos EV] ➔ Elija una opción

4

E1 Pasos EV para el control de sensibilidad ISO (Pasos ISO)

Elija el tamaño de los incrementos utilizados al ajustar la sensibilidad ISO. Elija entre 1/3 y 1 EV.

- Esta opción es para la toma de fotografías y la grabación de vídeos.

E1 pestaña ➔ [Pasos ISO] ➔ Elija una opción

E1 [📷 ISO] > [AUTO] Rango de control (📷 ISO Act. Auto.)

Elija el rango de valores de sensibilidad ISO seleccionados por la cámara y la velocidad de obturación en la cual el control de sensibilidad ISO automático hace efecto cuando se selecciona [AUTO] para [📷 ISO].

- Esta opción es para la toma de fotografías. Vea la página 183 para más información.
- La opción seleccionada para [📷 ISO Act. Auto.] en el [📷] menú de vídeo hace efecto en modo [📷] (vídeo) (P. 372).

Límite superior / Pred.	[Límite superior]: Elegir la máxima sensibilidad seleccionada automáticamente por la cámara. [Predeterminado]: Elegir la sensibilidad por defecto. <ul style="list-style-type: none">• El máximo es 6400. La sensibilidad puede caer por debajo del valor predeterminado si no se puede alcanzar la exposición óptima a la velocidad actual de obturación y de la apertura elegida.
Ajuste S/S más bajo	Elija la velocidad de obturación en la cual la cámara comenzará a subir la sensibilidad ISO cuando [AUTO] se selecciona para [📷 ISO]. Esta opción tiene efecto en los modos P y A . Seleccione [Auto] para dejar que la cámara escoja automáticamente la velocidad de obturación mínima.

E1 pestaña ➔ [📷 ISO Act. Auto.] ➔ Elija una opción ➔ Elija una configuración

E1 [📷 ISO] > [AUTO] Disponibilidad (📷 ISO Autom) **4**

Elija los modos de disparo en los que el control de sensibilidad ISO automático surtirá efecto cuando se seleccione [AUTO] para [📷 ISO]. Elija si el control de sensibilidad ISO automático está disponible en los modos **P**, **A**, **S**, y **M** o solo en los modos **P**, **A**, y **S**.

- Esta opción es para la toma de fotografías. Vea la página 185 para más información.

P/A/S	[📷 ISO] > [AUTO] hace efecto solo en los modos P , A , y S . Si [AUTO] tiene efecto cuando se selecciona el modo B , [📷 ISO] se ajustará a ISO 200.
Todos	[📷 ISO] > [AUTO] hace efecto solo en los modos P , A , S , y M .

E1 pestaña ➔ [📷 ISO Autom] ➔ Elija una opción

E1 Alto [📷 ISO] Opciones de reducción de ruido (📷 Filtro Ruido)

Reduzca los artefactos de la imagen (“ruido”) en las fotografías tomadas con sensibilidades ISO altas. Esto puede ayudar a reducir el “grano” en las fotos tomadas con poca luz. Puede elegir la cantidad de reducción de ruido realizada.

- Esta opción es para la toma de fotografías.
- La opción seleccionada para [📷 Filtro Ruido] en el [📷] menú de vídeo hace efecto en el modo [📷] (vídeo) (P. 379).

Apag.	La reducción de ruido no se realiza.
Bajo/Estándar/Alto	Elegir la cantidad de reducción de ruido realizada.

E1 pestaña ➔ [📷 Filtro Ruido] ➔ Elija una opción

4

E1 Opciones de procesamiento de imagen (📷 Proces. ISO baja)

Elija el tipo de procesamiento aplicado a las fotografías tomadas a bajas sensibilidades ISO.

- Esta opción es para la toma de fotografías.

Prior. transmis.	El procesamiento de imágenes está adaptado para no reducir la cantidad de imágenes que se pueden tomar en una sola ráfaga.
Prior. detalle	El procesamiento de imágenes prioriza la calidad de la imagen.

E1 pestaña ➔ [📷 Proces. ISO baja] ➔ Elija una opción

E1 Opciones de reducción de ruido en larga exposición **(Reduc. Ruido)**

Elija si procesar fotos tomadas a velocidades de obturación lentas para reducir los artefactos de la imagen (“ruido”). A velocidades de obturación lentas, el ruido es causado por el calor generado por la cámara. Después de tomar cada fotografía, la cámara captura una segunda imagen para reducir el ruido, causando un retraso igual a la velocidad de obturación seleccionada antes de tomar la siguiente foto.

- Esta opción es para la toma de fotografías.

Apag.	No se realizó reducción de ruido.
Enc.	La reducción de ruido se realiza a todas las velocidades de obturación.
Auto	La reducción de ruido se realiza automáticamente cuando la temperatura interna de la cámara es elevada.

- Durante la reducción de ruido, la cámara muestra el tiempo restante hasta que el proceso se completa.
- Durante el disparo secuencial, [Apag.] se selecciona automáticamente y la reducción de ruido no se realiza.
- La reducción de ruido puede no producir los efectos deseados dependiendo del sujeto y las condiciones de disparo.

E1 pestaña ➔ [Reduc. Ruido] ➔ Elija una opción

E2 Elegir el tiempo máximo para exposiciones largas **(Temp. Bulb/Time)**

4

Elija el tiempo de exposición máximo para el modo **B** (bulb). El obturador se cerrará automáticamente cuando se alcance el límite seleccionado.

- Este elemento se aplica durante la fotografía cuando se selecciona [BULB] o [TIME] en el modo **B** (bulb).
- Elija entre las siguientes opciones:
1 minuto/2 minutos/4 minutos/8 minutos/15 minutos/20 minutos/25 minutos/30 minutos

E2 pestaña ➔ [Temp. Bulb/Time] ➔ Elija una opción

E2 Brillo de la pantalla en exposiciones largas (Pantalla Bulb/Time)

Elija el brillo del monitor cuando dispare en el modo **B** (bulb). El monitor se puede iluminar para facilitar la visualización en condiciones oscuras típicas de la fotografía bulb.

- Este elemento se aplica durante la fotografía en el modo **B** (bulb).
- Elija entre valores entre -7 y +7.

E2 pestaña ➔ [Pantalla Bulb/Time] ➔ Elija una opción

4

E2 Frecuencia de actualización de Bulb en directo (Bulb en directo)

Elija la frecuencia con la que se actualiza la pantalla durante la fotografía Bulb en directo en el modo **B** (bulb). La pantalla se actualizará en el intervalo seleccionado mientras está en curso la fotografía Bulb en directo, permitiendo ver los resultados en la pantalla.

- Este elemento se aplica durante la fotografía en el modo **B** (bulb). Consulte la página 104 para obtener más información sobre la fotografía Bulb en directo.

E2 pestaña ➔ [Bulb en directo] ➔ Elija una opción

- Las opciones de [Bulb en directo] también se pueden visualizar presionando el botón **MENU** durante la fotografía de [BULB] o [LIVE BULB].

E2 Frecuencia de actualización en tiempo real (Time en directo)

Elija la frecuencia con la que se actualiza la pantalla durante la fotografía en tiempo real en el modo **B** (bulb). La pantalla se actualizará en el intervalo seleccionado mientras está en curso la fotografía en tiempo real, lo que le permite ver los resultados en la pantalla.

- Este elemento se aplica durante la fotografía en el modo **B** (bulb). Consulte la página 104 para obtener más información sobre la fotografía en tiempo real.

E2 pestaña ➔ [Time en directo] ➔ Elija una opción

- Las opciones de [Time en directo] también se pueden visualizar presionando el botón **MENU** durante la fotografía en [TIME] o [LIVE TIME].

E2 Velocidad de obturación de la fotografía compuesta (Ajustes de composición) **4**

Elija la velocidad de obturación para la fotografía compuesta en el modo **B** (bulb). La fotografía compuesta combina múltiples fotografías. Esta función se utiliza para elegir la velocidad de obturación.

- La fotografía Live Composite puede continuar hasta tres horas.
- Este elemento se aplica durante la fotografía en el modo **B** (bulb). Consulte la página 110 para obtener más información sobre la fotografía compuesta.

E2 pestaña ➔ [Ajustes de composición] ➔ Elija una opción



- Las opciones [Ajustes de composición] también se pueden visualizar presionando el botón **MENU** en modo [LIVE COMP].

E2 Reducción del parpadeo bajo iluminación LED (Escanear parpadeo)

Ajuste la velocidad de obturación mientras visualiza la pantalla para eliminar el efecto banding con iluminación LED.

El fenómeno banding puede ocurrir en las fotografías tomadas con luz de LED. Utilice [Escanear parpadeo ] para optimizar la velocidad de obturación mientras visualiza el banding en la pantalla.

Este elemento se puede usar en modo **S**, **M** y silencioso y con fotografía de alta resolución y Capture Pro.



- La gama de velocidades del obturador disponibles se reduce.
- Esta opción es para la toma de fotografías. Vea la página 193 para más información. La opción seleccionada para [Escanear parpadeo ] en el  menú de vídeo tiene efecto en el modo  (vídeo) (P. 374).





E2 pestaña ➔ [Escanear parpadeo ] ➔ Elija una opción

4

E3 Medición de exposición (Medición)

Elija el método utilizado para medir el brillo del sujeto.

- Esta opción es para la toma de fotografías. Vea la página 186 para más información.
-  (medición digital ESP) se usa en modo .

 (medición digital ESP)	La cámara establece la exposición según los datos de medición de 324 áreas del fotograma.
 (promedio ponderado al centro)	La cámara establece la exposición en función del nivel de luz promedio de todo el encuadre mientras asigna el mayor peso al área en el centro.
 (medición puntual)	La cámara mide una pequeña porción (aproximadamente el 2%) del encuadre.
 (medición de punto destacado)	Ilumina el área de medición puntual, iluminando los sectores destacados.
 (medición de sombra puntual)	Se oscurece la zona de medición puntual, oscureciendo así las zonas de sombras.





E3 pestaña ➔ [Medición] ➔ Elija una opción

- La medición también puede seleccionarse mediante un botón directo (el botón **AF** ) , controles live o el Panel Super Control LV.

Medición de exposición de bloqueo AE (Lectura AEL)

Elija el método de medición utilizado para medir la exposición cuando la exposición esté bloqueada con el botón **AEL/AFL**. Esto le permite utilizar el método de medición cuando la exposición está bloqueada presionando el disparador hasta la mitad y otro cuando la exposición está bloqueada presionando el botón **AEL/AFL**.

- Esta opción es para la toma de fotografías. Para obtener más información sobre el bloqueo de AE, consulte la página 188.

Auto	La exposición se mide utilizando el método seleccionado para [Medición] (P. 536).
 (promedio ponderado al centro)	La cámara establece la exposición en función del nivel de luz promedio de todo el fotograma mientras asigna el mayor peso al área en el centro.
 (medición puntual)	La cámara mide una pequeña porción (aproximadamente el 2%) del encuadre.
 (medición de luces altas)	Ilumina el área de medición puntual, iluminando los sectores con luces altas.
 (medición de sombra puntual)	Oscurece el área de medición puntual, lo que oscurece las sombras.

 pestaña ➔ [Lectura AEL] ➔ Elija una opción

Medición del área de enfoque (Fotómetro puntual [·:·])

Elija si la cámara mide el área de AF actual cuando se selecciona [] para [Medición]. La configuración se puede ajustar por separado para medir zonas, zonas con luces altas y con sombras.

- Esta opción es para la toma de fotografías.
- La [☺ Prior. rostro] se desactiva automáticamente.
- La opción seleccionada tiene efecto cuando se selecciona [·] (objetivo único) o [·]s (objetivo pequeño) como el tipo de área de AF (P. 120).
- La cámara amplía el área de AF seleccionada durante el zoom de enfoque (P. 136).



 pestaña ➔ [Fotómetro puntual [·:·]] ➔ Elija una opción

- Resalte el método de medición deseado y presione el botón **OK**. Los métodos seleccionados se marcan con una .

E3 Ajustar la exposición (Cambio Exposición)

Ajuste la exposición. Utilice esta opción si desea que los resultados de la exposición automática sean consistentemente más brillantes o más oscuros.

- Esta opción es para la toma de fotografías y la grabación de vídeos.
- Por lo general, no se requiere un ajuste. Úselo solo cuando sea necesario. En circunstancias normales, la exposición puede ajustarse usando la compensación de exposición (P. 180, 367).
- La exposición de ajuste reduce la cantidad de compensación de exposición disponible en la dirección (+ o -) ajustada de la exposición.
- El ajuste de la exposición se puede aplicar a los siguientes métodos de medición.

Medición	Cantidad de ajuste
 (ESP digital)	-1 a +1 EV en pasos de 1/6 EV
 (promedio ponderado al centro)	
 (punto)	

E3 pestaña ➔ [Cambio Exposición] ➔ Elija una opción ➔ Elija un valor

Elementos relacionados con Flash

(Menú personalizado **F**)

Este menú contiene elementos relacionados con flash. Incluye configuraciones y opciones de sincronización de flash para fotografía con flash remoto en modo RC.

F Elección de una velocidad de sincronización de flash (⚡ X-Sync.)

Elija la velocidad de obturación más rápida disponible para la fotografía con flash.

Elija la velocidad de obturación más rápida disponible para la fotografía con flash, independientemente del brillo del sujeto.

- Esta opción es para la toma de fotografías. Vea la página 260 para más información.

F pestaña ➔ [⚡ X-Sync.] ➔ Elija una opción

F Elección de la velocidad de obturación mínima (⚡ Límite Lento)

4

Elija la velocidad mínima de obturación disponible para fotografías con flash.

Este elemento se utiliza para seleccionar la configuración más lenta disponible para la cámara al seleccionar la velocidad de obturación automáticamente durante la fotografía con flash, independientemente de lo oscuro que sea el sujeto. No tiene efecto en los modos de sincronización lenta (⚡ Slow, ⚡ Slow2, y 👁 Slow).

- **Valores disponibles:** 30 s para el valor seleccionado para [⚡ X-Sync.]
- Esta opción es para la toma de fotografías. Vea la página 261 para más información.

F pestaña ➔ [⚡ Límite Lento] ➔ Elija una opción

F Compensación de flash y exposición (⚡+☑)

Elija si la compensación de exposición se agrega al valor de compensación de flash. Para obtener información sobre la compensación de flash, consulte la página 259.

- Esta opción es para la toma de fotografías.

Apag.	La compensación del flash y la exposición se configuran de forma independiente.
Enc.	El valor de compensación de exposición se agrega al valor de compensación de flash.

F pestaña ➔ [⚡+☑] ➔ Elija una opción

4

F Balance de blancos del flash (⚡+Bal.Blanc.)

Elija el balance de blancos utilizado para las fotos tomadas con flash. En lugar de utilizar una configuración adaptada a la iluminación del flash, puede optar por priorizar el valor seleccionado para la fotografía sin flash. Utilice esta opción para cambiar automáticamente de una configuración de balance de blancos a otra, cuando con frecuencia se encuentre habilitando y deshabilitando el flash.

- Esta opción es para la toma de fotografías.

Apag.	La cámara usa el valor actualmente seleccionado para el balance de blancos.
WB AUTO	La cámara usa el balance de blancos automático ([Auto]).
WB ⚡	La cámara usa el balance de blancos del flash ([WB ⚡]).

F pestaña ➔ [⚡+Bal.Blanc.] ➔ Elija una opción

F Control remoto inalámbrico de flash (⚡ Modo RC)

Ajuste la configuración para el control del flash remoto inalámbrico. El control remoto está disponible con unidades de flash opcionales que admiten control remoto inalámbrico ("flash RC inalámbrico"). Para obtener información sobre el uso del control del flash remoto inalámbrico, consulte la página 262.

- Esta opción es para la toma de fotografías.

Apag.	Control de flash remoto inalámbrico deshabilitado.
Enc.	Control de flash remoto inalámbrico habilitado. La cámara muestra la configuración para el control del flash remoto inalámbrico.

F pestaña ➔ [⚡ Modo RC] ➔ Elija una opción





- Al seleccionar [Enc.], se muestra el Panel Super Control LV del modo RC en el monitor de la cámara. Para ver el Panel Super Control LV normal, presione el botón **INFO**.

Calidad de imagen, balance de blancos y elementos relacionados con el color

(Menú personalizado **G**)

Este menú contiene elementos de mejora de la imagen, incluidas opciones para ajustar el balance de blancos y para seleccionar la calidad y el tamaño de la imagen.

G Calidad y tamaño de la imagen (Establecimiento de)

Elija el tamaño de imagen y las opciones de compresión (calidad) disponibles en el menú [ ] (P. 78). La cámara puede almacenar hasta cuatro combinaciones de calidad y tamaño de imagen ([-1] a [-4]).

- Esta opción es para la toma de fotografías. Vea la página 81 para más información.



Tamaño de imagen

Relación de compresión

Las siguientes opciones están disponibles.

Tamaño de la imagen (píxeles)

L (Grande)	5184 × 3888
M (Media)*	3200 × 2400
S (Pequeña)*	1280 × 960



Relación de compresión

SF (Súper Fino)	1/2,7
F (Fino)	1/4
N (Normal)	1/8

- * Los valores para [**M**] y [**S**] son predeterminados y se pueden cambiar usando  Menú personalizado **G** > [Número píxeles] (P. 82).

G pestaña → [Establecimiento de ] → Elija una opción

G Elección de valores para **[M]** y **[S]** Tamaños (Número píxeles)

Elija el tamaño, en píxeles, de las opciones **[M]** (**M**iddle) y **[S]** (**S**mall)   (P. 78).

- Esta opción es para la toma de fotografías. Vea la página 82 para más información.

Los tamaños disponibles para las opciones **[M]** y **[S]** son:

M iddle (mediano)	3200×2400, 1920×1440
S mall (pequeño)	1280×960, 1024×768

G pestaña → [Número píxeles] → **[M]**iddle] o **[S]**mall] → Elija una configuración

G Iluminación periférica (Comp. Sombras)

Compense la caída de brillo en los bordes de la imagen debido a las características ópticas del objetivo. Algunos objetivos pueden exhibir una caída en el brillo en los bordes del encuadre. La cámara puede compensar esto haciendo que los bordes sean más brillantes.

- Esta opción es para la toma de fotografías y la grabación de videos.

Apag.	Compensación de sombreado deshabilitada.
Enc.	La cámara detecta y compensa la iluminación periférica reducida.

- [Enc.] no tiene efecto cuando se conecta un teleconversor o un tubo de extensión.
- El ruido puede ser más notable en los bordes del marco a sensibilidades ISO altas.

G pestaña → [Comp. Sombras] → Elija una opción

Compense los cambios de color debido al color de la fuente de luz. El balance de blancos hace que los objetos blancos se vean blancos. Aunque [Auto] funciona bien en la mayoría de las situaciones, puede elegir una opción adecuada para la fuente de luz si [Auto] no logra que los objetos blancos se vean blancos o si en cambio desea proporcionar deliberadamente a los objetos blancos un tono de color.

- Esta opción es para la toma de fotografías. Vea la página 202 para más información. La opción seleccionada para [BB] en el menú de vídeo tiene efecto en el modo (vídeo) (P. 380).

Modo de balance de blancos	Temperatura de color	Uso recomendado
Balance de blancos automático	Auto —	La mayoría de las escenas normales (escenas que contienen objetos que son blancos o casi blancos) • Este modo se recomienda en la mayoría de las situaciones.
Balance de blancos preajustado	5300 K	Escenas iluminadas al sol, puestas de sol, fuegos artificiales
	7500 K	Fotos a la luz del día de sujetos en la sombra
	6000 K	Fotos tomadas durante el día con el cielo nublado
	3000 K	Sujetos bajo iluminación incandescente
	4000 K	Sujetos bajo iluminación fluorescente
	—	Fotografía submarina
	5500 K	Fotografía con flash
Balance de blancos de un toque	Valor seleccionado para el balance de blancos de un toque	Sujetos que contienen áreas blancas o grises que se pueden usar para medir el balance de blancos y que están bajo iluminación mixta o iluminadas por un flash con características desconocidas
Balance de blancos personalizado	CWB 2000 K–14000 K	Situaciones en las que puede identificar la temperatura de color adecuada

- El ajuste está disponible para cada modo. El balance de blancos se puede ajustar en los ejes A (azul ámbar) y G (verde-magenta).
- El balance de blancos de un toque se puede usar para elegir entre los valores seleccionados previamente. Para obtener más información sobre el balance de blancos de un toque, consulte la página 207.
- El balance de blancos personalizado ofrece configuraciones de 2000 a 14000 K.

G pestaña → [BB] ⇒ Elija una opción

- Cuando se resalta el balance de blancos personalizado (CWB), puede presionar ▷ en las teclas de control y usar los botones △ ▽ para elegir la temperatura del color.
- Para ajustar el balance de blancos, resalte una opción, presione el botón ▷ para mostrar las opciones de ajuste y luego realice los ajustes deseados.
- Presione el botón (vídeo) en la pantalla de ajuste fino A o G para obtener una vista previa del efecto en el monitor. Presione el botón nuevamente para volver a la pantalla de ajuste fino A o G.
- El balance de blancos se puede ajustar usando un botón directo (el botón **WB**), el Panel Super Control LV o controles en vivo. Los mismos controles se pueden usar para ajustar el balance de blancos en el modo (vídeo).

G Ajuste [📷 BB] (📷 Todas **WBZ**)

Ajusta el balance de blancos de forma generalizada. El balance de blancos se establece eligiendo un modo que coincida con la fuente de luz; este elemento ajusta todos los modos por la misma cantidad.

- Esta opción es para la toma de fotografías. La opción seleccionada para [📷 Todas **WBZ**] tiene efecto en el modo [📷] (P. 385).

Todo Listo	Ajustar el balance de blancos para todos los modos. El balance de blancos se puede ajustar en los ejes A (rojo-azul) y G (verde-magenta).
Rest. Todo	Restablecer el ajuste para todos los modos a los valores predeterminados.

G pestaña ➔ [📷 Todas **WBZ**] ➔ Elija una opción

- Después de seleccionar [Todo Listo], ajuste el balance de blancos en los ejes A y G. Después de seleccionar [Rest. Todo], resalte [S] y presione el botón **OK**.

G Mantener el color cálido bajo iluminación incandescente (📷 **WB AUTO** Mant. color cálido)

4

Cuando se selecciona [Auto] para [📷 BB], puede optar por conservar los colores cálidos que se ven bajo la luz incandescente. Aunque el balance de blancos se ajustará automáticamente para la fuente de luz, se conservarán los colores cálidos producidos por la iluminación incandescente.

- Esta opción es para la toma de fotografías. La opción seleccionada para [📷 **WB AUTO** Mant. color cálido] tiene efecto en el modo [📷] (P. 383).

Enc.	Conserva los colores cálidos bajo iluminación incandescente.
Apag.	No preserve colores cálidos bajo iluminación incandescente.

G pestaña ➔ [📷 **WB AUTO** Mant. color cálido] ➔ Elija una opción

G Elegir un espacio de color **(Espac. Color)**

Elija un espacio de color para garantizar una reproducción precisa del color cuando las fotos se envían a una impresora o pantalla externa.

- Esta opción es para la toma de fotografías. Vea la página 232 para más información.

sRGB	Un espacio de color establecido como estándar para ordenadores con Windows. Se usa en pantallas estándar, impresoras, cámaras digitales y aplicaciones. Esta opción se recomienda en la mayoría de las situaciones.
AdobeRGB	Un estándar de espacio de color definido por Adobe Systems. Reproduce una gama más amplia de colores que son RGB. Requiere software y pantallas compatibles, impresoras y otros equipos que admitan este estándar para una reproducción precisa del color. Aparecerá un guión bajo (“_”) al principio del nombre del archivo (por ejemplo, “_xxx0000.jpg”).

- [AdobeRGB] no está disponible en los modos de fotografía con filtro artístico o durante la fotografía HDR. [sRGB] se selecciona en su lugar.







G pestaña ➔ [Espac. Color] ➔ Elija una opción

Elementos relacionados con el almacenamiento y la eliminación (Menú personalizado **H1** y **H2**)





Estos menús contienen principalmente elementos relacionados con el almacenamiento y la eliminación de los datos de imagen grabados con la cámara.

H1 Selección de ranura de tarjeta (Ajustes ranura tarj.)





La cámara tiene ranuras para dos tarjetas de memoria. Elija una función para la tarjeta en cada ranura. Para obtener más información, consulte "2-3 Configuración relacionada con la tarjeta" (P. 71) y "3-3 Configuración relacionada con la tarjeta" (P. 316).

Ajustes Guardar 	Elija la forma en que la cámara guarda fotos cuando se insertan dos tarjetas de memoria. Elija almacenamiento estándar, desbordado, dividido o de seguridad. Puede optar por grabar cada imagen dos veces, una vez en cada tarjeta de memoria y con cada una de las dos copias en un formato diferente, o grabar imágenes en una sola tarjeta, cambiando a la tarjeta restante automáticamente cuando la primera tarjeta está llena (P. 72).
 Guardar ranura	Elija la tarjeta utilizada para grabar fotos cuando se insertan dos tarjetas (P. 74). Esta opción está disponible cuando [□] (Estándar) o [□] (Cambio automático) se selecciona para [Ajustes Guardar ].
 Guardar ranura	Elija la tarjeta utilizada para grabar vídeos cuando se insertan dos tarjetas (P. 316).
 Ranura	Elija la tarjeta utilizada para la reproducción cuando se insertan dos tarjetas de memoria. Al presionar el botón  se visualizan las imágenes en la tarjeta seleccionada (P. 57, 302). Esta opción no está disponible si se selecciona [□] (Estándar) o [□] (Cambio automático) para [Ajustes Guardar ].
Asign Guardar carp	Elija la carpeta utilizada para almacenar datos de imagen. <ul style="list-style-type: none">• Esta opción también está disponible cuando solo se inserta una tarjeta.• Esta opción se aplica tanto a fotos como a vídeos (P. 76, 319).

4

- La tarjeta utilizada para la reproducción o para grabar nuevas fotos y vídeos se puede elegir de la siguiente manera:
 - Pulsando el botón **CARD** y posteriormente girando el dial delantero o trasero
 - Manteniendo pulsado el botón  y girando el dial delantero o traseroEsto no cambia la opción seleccionada para [Ranura ].
- La opción seleccionada para la calidad de imagen puede cambiar si cambia de tarjeta cambiando la configuración o insertando o retirando tarjetas cuando se selecciona [Dupl. Independ. ↓□] o [Dupl. Independ. ↑□] para [Ajustes Guardar ]. Verifique la opción seleccionada para la calidad de imagen antes de disparar.
- Los ajustes que no sean [ Guardar ranura] y [Asign Guardar carp] solo se pueden acceder en los modos de fotografía.

H1 pestaña ➔ [Ajustes ranura tarj.] ➔ Elija una opción ➔ Elija una configuración

- Cuando se selecciona [□] (Cambio automático) para [Ajustes Guardar ], la cámara cambiará automáticamente entre la última imagen en la primera tarjeta y la primera imagen en la segunda tarjeta.
- En el modo [ (vídeo)], la ranura seleccionada para [ Guardar ranura] también sirve como la [ Ranura].

H1 Opciones de nombres de archivo **(Nom Fichero)**

Elija la forma en que la cámara nombra los archivos al guardar fotos o vídeos en tarjetas de memoria. Los nombres de archivo consisten en un prefijo de cuatro caracteres y un número de cuatro dígitos. Use esta opción para elegir cómo se asignan los números de archivo.

- Cuando se insertan dos tarjetas, la cámara puede crear nuevas carpetas o no puede numerar los archivos consecutivamente según los números de archivo y carpeta actualmente en uso en cada tarjeta.

Auto	Cuando se inserta una nueva tarjeta de memoria, la numeración de archivos continúa desde el último número utilizado. Si la tarjeta ya contiene un archivo con el mismo número o un número más alto, la numeración continuará desde el número más alto.
Rest.	La numeración de carpetas se restablece en el 100 y la numeración de archivos a 0001 cuando se inserta una nueva tarjeta. Si la tarjeta ya contiene imágenes, la numeración continuará desde el número más alto.

H1 pestaña ➔ [Nom Fichero] ➔ Elija una opción

4

H1 Nombre de archivos **(Edit. Nom Archivo)**

Elija la forma en que la cámara nombra los archivos al guardar fotos y vídeos en tarjetas de memoria. Los nombres de archivo consisten en un prefijo de cuatro letras seguido de un número de archivo de cuatro dígitos. Puede cambiar el prefijo como lo desee. La parte editable varía según la opción seleccionada para [Espac. Color] (P. 232).

[sRGB] seleccionado para [Espac. Color]:

Pmdd0000.jpg — La parte "Pmdd" puede cambiarse

[AdobeRGB] seleccionado para [Espac. Color] (solo fotos):

_mdd0000.jpg — La parte "mdd" puede cambiarse

H1 pestaña ➔ [Edit. Nom Archivo] ➔ Elija una opción ➔ Elija una configuración

- Seleccione [Apag.] para usar los prefijos predeterminados.

H1 Resolución de salida (Config. Ppp)

Elija la información de resolución de salida (en puntos por pulgada o ppp) almacenada con archivos de imágenes fotográficas. La resolución seleccionada se usará cuando se impriman las imágenes.

- Esta opción es para la toma de fotografías.

H1 pestaña → [Config. Ppp] → Elija la configuración deseada

H1 Agregar información de derechos de autor (Copyright)

Elija la información de derecho de autor almacenada con las fotos cuando se guardan. La información de derecho de autor se almacena como etiquetas Exif.

- Esta opción es para la toma de fotografías.



Olympus no se hará responsable de ninguna disputa o daño que surja del uso de la función [Copyright]. Utilícela bajo su propia responsabilidad.

Info. Copyright	Agregue etiquetas Exif nombrando al fotógrafo y/o titular de los derechos de autor.
Nombre Del Artista	Introduzca el nombre del fotógrafo.
Nombre Copyright	Introduzca el nombre del titular de los derechos de autor.

H1 pestaña → [Copyright] → Resalte una opción y presione ▷ en las teclas de control

- [Info. Copyright]: Resalte [Apag.] o [Enc.] y presione el botón **OK**.
- [Nombre Del Artista]/[Nombre Copyright]: Resalte y presione el botón ▷ para ver la pantalla de entrada de texto.

Introducción del nombre del fotógrafo/titular de derechos de autor (Copyright)

- 1) Resalte las letras y presione el botón **OK**.
 - Las letras aparecerán en el área de visualización de texto.
 - Para borrar el carácter actual, presione el botón .
- 2) Para eliminar caracteres introducidos previamente, presione el botón **INFO** para colocar el cursor en el área de visualización de texto.
 - Resalte las letras y presione el botón  para eliminar.
- 3) Resalte [END] y presione el botón **OK** cuando la entrada esté completa.

Área de visualización de texto

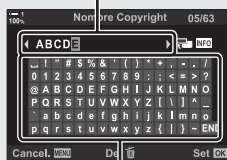

Área del teclado

Use el dial delantero o trasero, las teclas de control o el multiselector para colocar el cursor.

H1 Guardar datos del objetivo (Ajustes info. objetivo)

Agregue datos del objetivo especificados por el usuario a la imagen de datos Exif. Puede agregar información según sea necesario cuando utilice objetivos que no proporcionan datos de objetivo a la cámara. La cámara puede almacenar información de hasta 10 objetivos. Estos datos también proporcionan la longitud focal utilizada para las funciones de estabilización de imagen y corrección de líneas convergentes.

- Esta opción es para la toma de fotografías.



Crear información de objetivo	Introduzca la información deseada. Puede especificar el nombre de la lente, la distancia focal y la apertura máxima.
1-10	Ver datos de objetivos previamente guardados.

■ Guardar datos de objetivos

H1 pestaña ➔ [Ajustes info. objetivo] ➔ Resalte [Crear información de objetivo] y presionar ▷ en las teclas de control

- [Nombre de objetivo]: Resalte y presione el botón ▷ para ver la pantalla de entrada de texto.
- [D. Focal]/[Valor de apertura]: Resalte y presione el botón ▷ para ver opciones. Elija un valor usando las teclas de control y presione el botón **OK**.

Introduzca el nombre del objetivo

- 1) Resalte las letras y presione el botón **OK**.
 - La letra aparecerá en el área de visualización de texto.
 - Para borrar el carácter actual, presione el botón .
- 2) Para eliminar caracteres introducidos previamente, presione el botón **INFO** para colocar el cursor en el área de visualización de texto.
 - Resalte las letras y presione el botón  para eliminar.
- 3) Resalte [END] y presione el botón **OK** cuando la entrada esté completa.

Área de visualización de texto

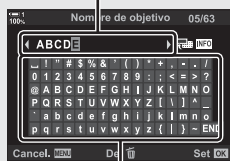

Área del teclado

Use el dial delantero o trasero, las teclas de control o el multiselector para colocar el cursor.

■ Agregar datos del objetivo a la información de la imagen

Si la cámara no puede obtener los datos del objetivo actual, en su lugar puede suministrar datos de objetivos previamente guardados.

H1 pestaña ➔ [Ajustes info. objetivo] ➔ Resalte el nombre del objetivo y presione el botón **OK**



- El objetivo seleccionado se indica con una .



- Se puede asignar [Ajustes info. objetivo] a un control de cámara usando [Función Botón] (P. 463) o [Función Botón] (P. 417). La información de la lente se puede seleccionar cuando, por ejemplo, cambie los objetivos.

H2 Desactive la confirmación de borrado (Borrado Rápido)

Si esta opción está habilitada cuando se presiona el botón  para eliminar fotos o vídeos, la cámara no mostrará un diálogo de confirmación, sino que eliminará las imágenes inmediatamente.

Apag.	Se muestra diálogo de confirmación cuando se presiona el botón  .
Enc.	No se mostrará ningún diálogo de confirmación cuando se presione el botón  .

H2 pestaña ➔ [Borrado Rápido] ➔ Elija una opción

H2 Opciones de borrado RAW+JPEG (RAW+JPEG Borrado)

Elija la operación realizada cuando las imágenes [RAW+JPEG] se eliminan una a una.

JPEG	Solo se borra la copia JPEG.
RAW	Solo se borra la copia RAW.
RAW+JPEG	Se eliminan las copias RAW y JPEG.

- Cuando se borran las imágenes [RAW+JPEG] utilizando [Borrar Todo] (P. 276) o [Borrar Selec.] (P. 279), se eliminarán las copias RAW y JPEG.

H2 pestaña ➔ [RAW+JPEG Borrado] ➔ Elegir una opción

H2 [Sí]/[No] Predeterminado (Prioridad Est.)

Elija la opción resaltada de forma predeterminada cuando se muestra una confirmación [Sí]/[No].

No	[No] se resalta de manera predeterminada.
Sí	[Sí] se resalta de manera predeterminada.

H2 pestaña ➔ [Prioridad Est.] ➔ Elija una opción

Elementos relacionados con el visor (Menú personalizado

Este menú contiene elementos pertenecientes a la pantalla del visor electrónico (EVF).

- “EVF” significa “electronic viewfinder”.

Selección de pantalla automática (Cambio auto visor)

Elija si la cámara cambia automáticamente entre el visor y el Live View del monitor.

- Esta opción es para la toma de fotografías y la grabación de vídeos. Para obtener más información, consulte “2 Tomar y Visualizar Fotografías” (P. 51) y “3 Grabar y ver vídeos” (P. 293).

Enc.	La pantalla cambia automáticamente cuando coloca su ojo en el visor.
Apag.	Presione el botón  para alternar entre el monitor y el visor.

 pestaña ➔ [Cambio auto visor] ➔ Elija una opción







Brillo y tono del visor (Ajuste de EVF)

Ajusta el brillo y el tono del visor. La pantalla cambia al visor mientras estas configuraciones se están ajustando.

- Esta opción es para la toma de fotografías y la grabación de vídeos.

Luminancia Auto EVF	[Enc.]: El brillo del visor y el contraste del indicador se adaptan automáticamente a las condiciones de iluminación del ambiente. La opción [Ajuste de EVF] >  (brillo) no está disponible. [Apag.]: Ajuste las configuraciones usando [Ajuste de EVF].
Ajuste de EVF	Ajuste la configuración de la pantalla EVF manualmente. Elija la temperatura de color de la pantalla y elija una configuración para el brillo de +7 a -7.



 pestaña ➔ [Ajuste de EVF] ➔ Elija una opción ➔ Elija una configuración

- Después de seleccionar [Luminancia Auto EVF], resalte [Enc.] o [Apag.] y presione el botón **OK**.
- El visor se enciende automáticamente cuando selecciona [Ajuste de EVF]. Resalte  (brillo) o  (temperatura de color) usando   en las teclas de control y use los botones   para elegir un valor.

I Estilo de visualización del visor (Estilo visor)

Seleccione el estilo de visualización del visor.

- Esta opción es para la toma de fotografías y la grabación de vídeos.
- Para obtener información sobre la pantalla, consulte las páginas 83 (modo fotografía) y 326 (modo vídeo).
- Para obtener más información sobre el contenido de la visualización del visor, consulte "Visor (Fotografía)" (P. 88) o "Visor (Grabación de vídeo)" (P. 330).



Estilo 1	Similar a lo que se ve por medio del visor de la cámara.	
Estilo 2		
Estilo 3	Lo mismo que se ve por el visor.	

I pestaña ➔ [Estilo visor] ➔ Elija una opción

I Opciones de visualización de información del visor (Ajustes Info de)



Elija la información que se puede ver presionando el botón **INFO** en la visualización del visor.

Al igual que con el monitor, puede visualizar un histograma o indicador de nivel en el visor presionando el botón **INFO**. Este elemento se utiliza para elegir los tipos de visualización disponibles. Tiene efecto cuando se selecciona [Estilo 1] o [Estilo 2] para [Estilo visor].

- Esta opción es para la toma de fotografías. La opción seleccionada para [Ajustes Info de ] tiene efecto en el modo  (P. 429).
- Puede elegir entre dos pantallas personalizadas que contienen los indicadores que selecciona y una tercera pantalla que muestra la información del sensor de campo.

Información Básica	La cámara muestra iconos y elementos similares que muestran la configuración de la cámara.
Personal1/ Personal2	Además de la pantalla base, puede optar por ver u ocultar: []: Un histograma superpuesto en la pantalla en el visor. [Altas luces y sombras]: Tintes aplicados a áreas sobreexpuestas y subexpuestas. [Indicador Nivel]: El indicador de nivel.
Info. sensor de campo	Muestra información del GPS y otros sensores.



I pestaña ➔ [Ajustes Info de ] ➔ Resalte las opciones y presione el botón **OK**









- Los elementos marcados con una  aparecen en la visualización del visor.
- Para elegir las pantallas personalizadas disponibles en el visor, resalte [Personal1] o [Personal2] y presione  en el panel de control.

4



I Opciones de cuadrícula en el marco del visor (Ajustes de cuadrícula EVF)

Elija si desea mostrar una cuadrícula de encuadre en el visor. También puede elegir el color y la transparencia de la guía. Este elemento tiene efecto cuando se selecciona [Estilo 1] o [Estilo 2] para [Estilo visor].

- Esta opción es para la toma de fotografías y la grabación de vídeos.
- La opción elegida para este elemento se ignora cuando se selecciona [Enc.] para  Menú personalizado  > [Ajustes de cuadrícula] > [Aplicar ajustes al EVF].

Mostrar color	Ajuste el color y la transparencia de la guía. La cámara puede almacenar hasta dos combinaciones de configuraciones.
Cuadrícula	Seleccione el tipo de guías que se muestran. Elija entre: <ul style="list-style-type: none">• , , , , , y • Cuando se selecciona  las guías se ajustan para un fotograma de vídeo de 16:9 cuando los vídeos se toman en modo de fotografía. Según la opción seleccionada para  , las guías se pueden visualizar con unas proporciones de la imagen 17:9.

I pestaña ➔ [Ajustes de cuadrícula EVF] ➔ Elija una opción ➔ Elija una configuración

- Use   en las teclas de control para elegir una configuración para [Mostrar color].
- La cuadrícula de encuadre seleccionada aquí no se muestra durante la acumulación de enfoque (P. 243).

I Visualización del indicador de nivel (nivel intermedio)

Elija si el indicador de nivel se puede visualizar en el visor presionando el disparador hasta la mitad cuando se selecciona [Estilo 1] o [Estilo 2] para [Estilo visor].



Mostrar cuando se presiona el disparador hasta la mitad

Enc.	El indicador de nivel se visualiza en el visor mientras se presiona el disparador hasta la mitad. El indicador de nivel aparece en lugar de la barra de exposición.
Apag.	El indicador de nivel no se muestra.

I pestaña ➔  nivel intermedio ➔ Elija una opción

I Simulación de visor óptico (Visor óptico simulado)

Aumente el rango dinámico de la visualización del visor, aumentando la cantidad de detalles visibles en luces altas y sombras de forma similar a los visores ópticos. Los sujetos retroiluminados y similares son más fáciles de ver.

- Los efectos de exposición, el balance de blancos, los filtros artísticos del modo color de la imagen y otras configuraciones de disparo no se pueden previsualizar mientras esté activada la simulación óptica del visor.
- Esta opción es para la toma de fotografías. Vea la página 89 para más información.

Apag.	Los efectos de la exposición y otras configuraciones son visibles en la pantalla del visor. Elija una vista previa de los efectos de la configuración durante la grabación.
Enc.	Se aumenta el rango dinámico. Los efectos de exposición, el balance de blancos y otras configuraciones de disparo no son visibles en la pantalla.

I pestaña ➔ [Visor óptico simulado] ➔ Elija una opción



- [Visor óptico simulado] se puede asignar a un control utilizando [📷 Función Botón] (P. 463). Esto permite activar o desactivar la simulación óptica del visor con solo tocar un botón.

Otras configuraciones personalizadas (Menú personalizado **J1**, **J2**, y **J3**)

Estos menús contienen elementos relacionados con controles de pantalla táctil, baterías y similares. También se pueden encontrar artículos relacionados con GPS, así como un artículo para reducir la distorsión en las imágenes tomadas con objetivos ojo de pez.

J1 Verificación del procesamiento de imágenes (Mapeo Píx.)

Verifique el sensor de imagen y las funciones de procesamiento de imagen simultáneamente. Para obtener mejores resultados, termine de disparar y reproducir y espere al menos un minuto antes de realizar el procedimiento.

- Asegúrese de volver a realizar la comprobación si apaga accidentalmente la cámara mientras la comprobación está en curso.















J1 pestaña ➔ [Mapeo Píx.] ➔ Resalte [Inicio] y presione el botón **OK**

J1 Opciones de retención de botón (Tiempo pulsado)

Elija cuánto tiempo se deben presionar los botones para realizar reinicios y otras funciones similares para varias funciones. Para facilitar el uso, los tiempos de espera de los botones se pueden configurar por separado para diferentes funciones.

- Esta opción es para la toma de fotografías y la grabación de vídeos. Consulte las secciones relevantes para obtener más información sobre las funciones a continuación.

Características disponibles

- Finalizar LV 
- Reiniciar encua. LV 
- Finalizar  (pantalla de zoom de teleconversor de vídeo)
- Reiniciar encua.  (posición del marco de zoom del teleconversor de vídeo)
- Reiniciar 
- Reiniciar  (compensación de flash)
- Reiniciar  (resaltado y control de sombras)
- Reiniciar  (Generador Color)
- Reiniciar 
- Usar int. autom. visor
- Finalizar 
- Insertar Tono claquet
- Finalizar 
- Reiniciar 
- Bloqueo int.  (controles táctiles)
- Llamar ajustes BKT
- Finalizar 

J1 pestaña ➔ [Tiempo pulsado] ➔ Elija una opción ➔ Elija una configuración

J1 Calibración del indicador de nivel (Ajuste de nivel)

Corrija la desviación en el indicador de nivel. Calibre el medidor si encuentra que ya no está realmente a punto o nivelado.

- Esta opción es para la toma de fotografías y la grabación de vídeos.

Rest.	Restablezca el medidor a la configuración predeterminada de fábrica.
Ajustar	Elija el punto de referencia (cero). Calibre el indicador de nivel después de colocar la cámara adecuadamente.

J1 pestaña ➔ [Ajuste de nivel] ➔ Resalte una opción ➔ Presione **OK**

J1 Desactivación de los controles táctiles (Ajustes pantalla táctil)

4

Habilitar o deshabilitar los controles táctiles.

- Esta opción es para la toma de fotografías y la grabación de vídeos.

Apag.	Deshabilite los controles táctiles.
Enc.	Habilite lo controles táctiles.

J1 pestaña ➔ [Ajustes pantalla táctil] ➔ Elija una opción

J1 Guardar la posición del cursor (Menú Recordar)

La cámara guarda la posición actual del cursor en el momento en que sale de los menús y regresa a esa posición cuando se muestran los menús.

- Esta opción es para la toma de fotografías y la grabación de vídeos.

Recordar	La cámara almacena la posición del cursor. El cursor aparece en la posición guardada la próxima vez que se muestren los menús. La cámara almacena la posición incluso cuando está apagada.
Restablecer	La cámara no almacena la posición del cursor. Se muestra la pestaña del  Menú de disparo 1.



J1 pestaña ➔ [Menú Recordar] ➔ Elija una opción

4



J1 Reducción de la distorsión ojo de pez (Compensa ojo de pez)

Reduzca la distorsión al disparar con objetivos ojo de pez para obtener resultados similares a los producidos con objetivos de tipo gran angular. Puede elegir entre tres niveles diferentes. También puede reducir simultáneamente la distorsión cuando dispara bajo el agua.

- Esta opción es para la toma de fotografías. Vea la página 250 para más información.
 - Esta opción solo está disponible con objetivos ojo de pez compatibles.
- A partir de enero de 2019, podría usarse con M.ZUIKO DIGITAL ED 8mm f1.8 Fisheye PRO.

Ángulo	Después de corregir la distorsión causada por el objetivo, la imagen se recorta para llenar el encuadre. El ángulo de la imagen recortada varía con el objetivo. Elija entre tres cortes diferentes.
Corrección  	Además de [Ángulo], la cámara corrige simultáneamente la distorsión que ocurre debajo del agua.

J1 pestaña ➔ [Compensa ojo de pez] ➔ Elija una opción ➔ Resalte una configuración y presione el botón **OK**

- Cuando la compensación de ojo de pez está activa, se mostrará un icono  junto con el corte seleccionado. Para desactivar la corrección fisheye, abra el menú y seleccione [Apag.]
- [Compensa ojo de pez] se puede asignar a un botón. Luego se puede encender o apagar simplemente presionando el botón. El control se puede asignar utilizando el elemento  Función Botón en  Menú personalizado **B1** (P. 463).

J2 Orden y estado de la batería **(Ajustes de la batería)**

Ver el estado de la batería y elegir el orden en el que se utilizan las baterías.

- Esta opción es para la toma de fotografías y la grabación de vídeos.

Prioridad batería	Elija la batería que la cámara usa primero. Elija entre [1] Batería] y [2] Batería].
Estado de batería	Vea el estado de las baterías insertadas en la cámara.

J2 pestaña ➔ [Ajustes de la batería] ➔ Elija una opción ➔ Elija una configuración

- Para ver el estado de la batería, resalte [Estado de batería] y presione ▷ en las teclas de control.

J2 Atenuación de la luz de fondo **(Backlit LCD)**

Elija el período de tiempo antes de que la luz de fondo del monitor se atenúe cuando no se realizan operaciones. La atenuación de la luz de fondo reduce el consumo de la batería.

- Esta opción es para la toma de fotografías y la grabación de vídeos.
- Elija entre [Hold], [8seg], [30seg], y [1min]. La luz de fondo no se atenuará si se selecciona [Hold].

J2 pestaña ➔ [Backlit LCD] ➔ Elija una opción

J2 Opciones de suspensión (ahorro de energía) (Modo reposo)

Elija la demora antes de que la cámara se ponga en modo reposo cuando no se realizan operaciones. En el modo reposo, las operaciones de la cámara se suspenden y el monitor se apaga.

- Esta opción es para la toma de fotografías y la grabación de vídeos.
- Elija entre [Apag.], [1min], [3min], y [5min].
- La cámara no entrará en el modo reposo si se selecciona [Apag.].
- El funcionamiento normal puede restablecerse presionando el disparador hasta la mitad o usando los botones o el multiselector.
- La cámara no entrará en el modo de suspensión:
 - mientras está en progreso una exposición múltiple o mientras está conectada a un dispositivo HDMI o a través de Wi-Fi o USB a un smartphone o a un ordenador.
- Los controles que están actualmente bloqueados a través de la palanca de bloqueo no se pueden usar para reactivar la cámara (P. 503).
- La cámara puede requerir un tiempo adicional para recuperarse del modo reposo cuando se selecciona [Enc.] (activado) para [Ajustes de Wi-Fi/Bluetooth] > [Apagar en espera].
 -  "Conexión cuando la cámara está apagada (Apagar en espera)" (P. 590)

J2 pestaña ➔ [Modo reposo] ➔ Elija una opción

J2 Opciones de apagado automático (Temporiz. apagado)

La cámara se apagará automáticamente si no se realiza ninguna operación durante un tiempo establecido después de haber entrado en modo reposo. Esta opción se utiliza para elegir la demora antes de que la cámara se apague automáticamente.

- Esta opción es para la toma de fotografías y la grabación de vídeos.
- Elija entre [Apag.], [5min], [30min], [1h], y [4h].
- La cámara no se apagará automáticamente si se selecciona [Apag.].
- Para reactivar la cámara después de que se haya apagado automáticamente, encienda la cámara con la palanca **ON/OFF**.

J2 pestaña ➔ [Temporiz. apagado] ➔ Elija una opción

J2 Reducción del consumo de energía

(Modo reposo rápido)

Reduzca aún más el consumo de energía durante la fotografía con visor. La demora antes de que se apague la luz de fondo o la cámara entre en modo reposo puede acortarse.

- Esta opción es para la toma de fotografías.
- El ahorro de energía no está disponible:
 - durante la fotografía de visualización en vivo, mientras el visor está encendido, mientras la fotografía de exposición múltiple o de disparo a intervalos está en progreso, o mientras está conectado a un dispositivo HDMI o a través de Wi-Fi o USB a un smartphone o a un ordenador.

Enc.	La cámara entra rápidamente en modo de ahorro de energía. [Backlit LCD] y [Modo reposo] se pueden configurar en intervalos más cortos que lo normal. ECO se visualiza en el monitor mientras el ahorro de energía está activado.
Apag.	La cámara no se pone en modo de ahorro de energía.

J2 pestaña ➔ [Modo reposo rápido] ➔ Resalte [Enc.] y presione ▷ en las teclas de control ➔ Resalte una opción usando los botones △ ▽ y luego presione el botón ▷ ➔ Use los botones △ ▽ para elegir una configuración

- Una vez completada la configuración, presione el botón **OK** varias veces para volver a  Menú personalizado **J2**.

■ Reducción del consumo de energía

- 1 Seleccione [Enc.] para [Modo reposo rápido].
- 2 Seleccione [Enc.] para [Cambio auto visor] (P. 553).
- 3 Habilite la fotografía con visor.

- En la configuración predeterminada, la fotografía con visor se puede habilitar presionando el botón  (LV) en Live View.
- Un icono **ECO** aparecerá en la pantalla.

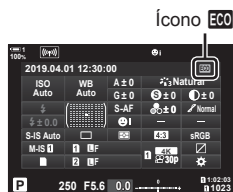

J3 Habilitar o deshabilitar el GPS (Reg. ubicación GPS)

Habilitar GPS. Las coordenadas del GPS se incluyen en la información grabada con las fotos, junto con los datos de otros sensores. Para obtener más información, consulte “5 Uso de los datos del sensor” (P. 567).

- Esta opción es para la toma de fotografías.

Enc.	Habilitar GPS.
Apag.	Deshabilitar el GPS.

J3 pestaña ➔ [Reg. ubicación GPS] ➔ Elija una opción

- Para deshabilitar el GPS por completo, deshabilite las tres opciones siguientes: [Reg. ubicación GPS], [Reg. sensor de campo] (P. 571), y [Ajuste auto. de hora] (P. 455).

4

J3 Opciones del receptor GPS (Prioridad GPS)

Elija el modo GPS. Puede priorizar la precisión sobre el ahorro de energía o el ahorro de energía sobre la precisión. Para obtener más información, consulte “5 Uso de los datos del sensor” (P. 567).

Precisión GPS	Prioriza la precisión sobre el ahorro de energía. El consumo de energía aumenta.
Carga batería	Reduce el consumo de energía. El tamaño del error en los datos de ubicación aumenta ligeramente.

J3 pestaña ➔ [Prioridad GPS] ➔ Elija una opción

J3 Opciones de información del sensor

(Elevación/Temperatura)

Elija las unidades en las que se muestra la información. También puede calibrar la visualización de la altitud. Para obtener más información, consulte "5 Uso de los datos del sensor" (P. 567).

Calibrar elevación	Calibre la visualización de la altitud. Utilice esta opción si observa un error en la visualización de la altitud.
m/ft	Elija las unidades utilizadas para la altitud.
°C/°F	Elija las unidades usadas para la temperatura.

J3 pestaña ➔ [Elevación/Temperatura] ➔ Elija una opción ➔ Elija una configuración

J3 Registro de grabación (Reg. sensor de campo)

Grabe un registro y guárdelo en una tarjeta de memoria. Para obtener más información, consulte "5 Uso de los datos del sensor" (P. 567).

- El registro finaliza cuando:
 - El nivel de la batería cae por debajo del 15%
 - La cámara ya no puede almacenar el registro internamente

Iniciar registro	Comience a registrar.
Detener registro	Finalizar registro. El registro almacenado en la memoria interna de la cámara se guardará en una tarjeta de memoria. Si se insertan dos tarjetas de memoria, puede elegir la tarjeta que va a utilizar para almacenar el registro.
Guardar regis.	Copie los datos de registro almacenados actualmente en la memoria interna de la cámara en una tarjeta de memoria. Si se insertan dos tarjetas de memoria, puede elegir la tarjeta utilizada para almacenar el registro. Esta opción se muestra si, por ejemplo, se ha suspendido la grabación del registro.

J3 pestaña ➔ [Reg. sensor de campo] ➔ Resalte una opción ➔ Presione el botón **OK**

J3 Visualización de certificados (Certificación)

Muestre los certificados de cumplimiento de algunos de los estándares con los que la cámara cumple. Los certificados restantes se pueden encontrar en la cámara o en el manual de la cámara.

J3 pestaña ➔ [Certificación] ➔ Presione el botón **OK**

5

Uso de los datos del sensor

Consulte este capítulo para obtener información sobre el uso de la función GPS y los sensores incorporados de la cámara, incluidos los sensores de temperatura y presión barométrica.

5-1 Notas sobre los sensores de campo

La cámara puede registrar datos sobre la posición, la altitud y la dirección adquirida a través del GPS, así como datos de sensores de temperatura y presión. Estos datos también se pueden registrar con las fotografías. Los registros se pueden ver con la aplicación "OLYMPUS Image Track" (OI.Track) para smartphones.

Para obtener más información sobre OI.Track, visite:

<http://app.olympus-imaging.com/oitrack/>

- La cámara también es compatible con el sistema de satélites Quazi-Zenith (QZSS) y GLONASS.
- La latitud y la longitud se registran con las fotos tomadas con los datos de ubicación habilitados.
- La cámara no está equipada para la navegación.
- Utiliza la última versión de OI.Track.

Indicaciones de datos GPS y de otros datos

Estas indicaciones no son aptas para aplicaciones que requieran un alto grado de precisión, y no se garantiza la exactitud de los datos (Latitud y longitud, dirección, altitud, temperatura, entre otros) que proporcionan. La exactitud de estas indicaciones también puede verse afectada por factores que no están bajo el control del fabricante.

GPS: Precauciones de uso

5

Desactive la LAN inalámbrica, **Bluetooth**® y GPS en los países, regiones o lugares en los que esté prohibido su uso.

La cámara está equipada con LAN inalámbrica, **Bluetooth**® y GPS. El uso de estas funciones en países fuera de la región de compra puede violar las regulaciones locales de servicio inalámbrico.

Además, algunos países y regiones pueden prohibir la adquisición de datos de ubicación sin el permiso previo del gobierno. En algunas áreas de ventas de Olympus, la cámara puede enviarse con las pantallas de datos de ubicación desactivadas.

Cada país y región tiene leyes y regulaciones que debe cumplir al usar la cámara en el extranjero. Consulte las regulaciones de su destino antes de viajar. Olympus no asume ninguna responsabilidad por el incumplimiento de las leyes y regulaciones locales.

Desactive la conexión Wi-Fi y el GPS en los aviones y en otros lugares donde esté prohibido su uso.  "5-3 Deshabilitar el GPS." (P. 580), "Finalizar la conexión" (P. 598)

Dependiendo del estado de la cámara y de las comunicaciones, los datos de posición pueden tardar en obtenerse. Cuando se utiliza la función A-GPS, el tiempo que se tarda en determinar la posición puede acortarse desde unos segundos hasta unas décimas de segundo. Los datos A-GPS pueden actualizarse mediante la aplicación "OLYMPUS Image Track" (OI.Track) del smartphone o el software de PC "OLYMPUS A-GPS Utility". Asegúrese de que la fecha de la cámara está ajustada correctamente.

- Los datos A-GPS deben actualizarse cada 4 semanas.
Los datos de posición pueden haber cambiado cuando ha transcurrido un tiempo desde la última actualización de los datos. Utilice cuanto sea posible nuevos datos A-GPS.
- La provisión de datos A-GPS puede finalizar sin previo aviso.

Actualización de datos A-GPS desde un smartphone

Antes de proceder a la actualización, instale la aplicación "OLYMPUS Image Track" (OI.Track) en el smartphone. Consulte la siguiente dirección URL para obtener detalles sobre cómo actualizar los datos A-GPS.

<http://app.olympus-imaging.com/oitrack/>

Ajuste la configuración de Wi-Fi en la cámara y establezca una conexión con un smartphone antes de continuar (P. 584). Seleccione [Actualizar datos de asistencia de GPS] en el diálogo de configuración de OI.Track.

- Si se visualiza un mensaje de error de conexión, tendrá que volver a establecer la conexión entre la cámara y el smartphone.

Actualización de datos A-GPS desde un PC

Descargue el software de utilidad OLYMPUS A-GPS desde la siguiente dirección URL, e instálelo en su PC.

<http://sdl.olympus-imaging.com/agps/>

Consulte el "Manual de instrucciones "OLYMPUS A-GPS Utility"" en el sitio web de la dirección URL anterior para obtener detalles sobre cómo actualizar los datos.

- Si está usando la función GPS por primera vez y la función A-GPS no se ha actualizado, o si la función no se ha utilizado durante mucho tiempo, la medida de posición puede tardar algunos minutos en completarse.

5-2 Uso de los sensores de campo

Registro de datos de ubicación

(Reg. ubicación GPS)

Con la excepción de los datos de ubicación, los datos proporcionados por los sensores de la cámara se graban con cada imagen. El GPS debe estar habilitado antes de que se registren los datos de ubicación.

- Las imágenes con datos de ubicación se indican con un icono  durante la reproducción.



1 Presione el botón **MENU** para visualizar los menús.

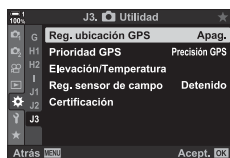

2 Resalte [Reg. ubicación GPS] en  Menú Personalizado **J3** ( Utilidad) y presione  en las teclas de control.

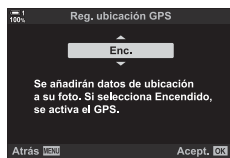

3 Seleccione una opción con los botones   y presione el botón **OK**.



4 Presione el botón **MENU** varias veces para salir de los menús.

- Aparece un icono  cuando se selecciona [Enc.] para [Reg. ubicación GPS].
- El icono  parpadeará mientras la cámara calcula su posición, deteniéndose cuando el proceso se haya completado.





Icono 



- Los datos de ubicación no se grabarán con las imágenes tomadas mientras la cámara está calculando su posición.

Registros del sensor de campo

La cámara registra el sensor y los datos del GPS a intervalos regulares para crear un registro. Los registros se pueden ver con la aplicación "OLYMPUS Image Track" (OI.Track) para smartphones. Puede ver la ruta que hizo con su cámara y los lugares donde se tomaron las fotografías.

Use [Reg. sensor de campo] en  Menú personalizado  para iniciar el registro de datos del sensor. Los datos de ubicación se registrarán si se pueden adquirir a través del GPS.

Registro de datos (Reg. sensor de campo)

Cuando se inicia el registro, la cámara graba los datos internamente. Los datos se guardan en una tarjeta de memoria cuando finaliza el registro. El registro continuará incluso mientras la cámara esté apagada. El registro solo está disponible si el reloj de la cámara está configurado.  [Ajustes de 

- El registro finaliza si:
 - El nivel de la batería cae por debajo del 15%
 - La cámara ya no puede grabar los datos de registro internamente

Las siguientes opciones están disponibles:

Iniciar registro	Comience a registrar.
Detener registro	Finalizar registro. Los datos grabados internamente se transferirán a una tarjeta de memoria. Si se insertan dos tarjetas, se le pedirá que elija la tarjeta que va a utilizar para almacenar el registro.
Guardar regis.	Copie el registro actual de la memoria interna a una tarjeta de memoria. Si se insertan dos tarjetas, se le pedirá que elija la tarjeta que va a utilizar para almacenar el registro. Guardar el registro puede tardar unos minutos.

- El registro no se puede iniciar ni finalizar mientras la cámara está conectada a un smartphone.
- Aparecerá un mensaje mientras el registro se transfiere a la tarjeta de memoria. No retire la tarjeta mientras se muestra el mensaje. Si no se toma esta precaución, se podría perder el registro o dañar la cámara o la tarjeta.
- Los registros no se pueden guardar si la tarjeta de memoria está llena o es inutilizable. Borre los datos no deseados o realice los pasos necesarios para guardar el registro.
- Cada tarjeta de memoria puede almacenar un máximo de 199 archivos de registro. Se mostrará una advertencia a medida que se acerca este límite (P. 637). Inserte otra tarjeta de memoria o elimine los archivos de registro después de copiarlos en un ordenador.
- La selección de [Completo] para [Modos Reinic. / Person.] (P. 91) > [Rest.] en  Menú de disparo 1 no afecta la opción seleccionada para [Reg. sensor de campo]. El registro actualmente almacenado en la memoria de la cámara no se borra y el registro continúa sin interrupción.
- El registro actual se puede eliminar de la memoria interna de la cámara durante las actualizaciones de firmware. Asegúrese de guardar el registro en una tarjeta de memoria antes de actualizar el firmware de la cámara.
- Mientras la cámara está apagada, la energía necesaria para registrar datos se obtiene de la batería que tenga la mayor carga, independientemente del orden de la batería elegido.

1 Presione el botón **MENU** para visualizar los menús.

2 Resalte [Reg. sensor de campo] en **Menú** personalizado **J3** (**Utilidad**) y presione **▷** en las teclas de control.

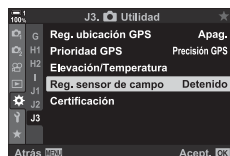

3 Presione el botón **OK** cuando se muestre [Iniciar registro].

- El elemento mostrado varía con el estado del registro. Consulte “Elementos del menú”, a continuación.

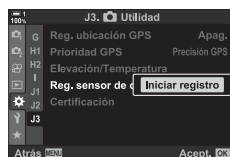

4 Presione el botón **MENU** varias veces para salir de los menús.

- Aparecerá un icono **LOG** cuando los datos del sensor se vean en la pantalla de información (P. 429, 515).



Icono **LOG**

Elemento del menú



El contenido del menú [Reg. sensor de campo] varía del estado operacional de la cámara.

5

Estado de la cámara	Elemento mostrado
Cerrar la sesión	[Iniciar registro]: Iniciar un nuevo registro.
Registro en proceso	[Detener registro]: Finalice el registro actual y guárdelo en la tarjeta de memoria.
A Pausado	[Guardar regis.]: Guarde el registro actual en la tarjeta de memoria.

Advertencias

La siguiente tabla describe los pasos a seguir cuando se muestra una advertencia.

Advertencia	Problema	Solución
 (flash rojo)	El número de archivos de registro almacenados en la tarjeta actual se acerca al máximo.	Borre los archivos no deseados después de copiar los registros a un ordenador.
	Los archivos de registro no se pueden guardar en la tarjeta actual.	Inserte una tarjeta habilitada para escritura.
	Registro pausado, ya sea porque las baterías están bajas o la memoria integrada que la cámara utiliza para almacenar el archivo de registro actual está llena.	Guarde el registro actual en una tarjeta de memoria.

Visualización de datos del sensor



(Ajustes de /Info)

El GPS y otros datos del sensor se pueden ver en una pantalla de brújula electrónica.

Los datos del sensor se pueden agregar a las pantallas disponibles durante la fotografía con Live View. Una pantalla de brújula electrónica está disponible durante la fotografía con visor y en otras ocasiones cuando no está disponible la visualización en vivo.

Datos del sensor (Live View)



- 1 Recepción de datos del GPS
Estable: Posición adquirida
Flash: Calcular posición
- 2 Estado del registro del sensor de campo
 (verde): Grabación en progreso
 (rojo): Grabación en progreso (no hay una tarjeta de memoria disponible para almacenar el registro actual o se acerca el número máximo de archivos de registro)
: Registro suspendido o registro no guardado que queda en la memoria

- La orientación de la cámara se muestra a continuación:



Dirección del objetivo

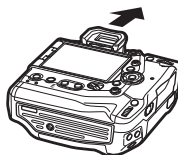

Orientación de la parte superior de la cámara

Brújula electrónica (fotografía con visor)



- 3 Dirección
- 4 Temperatura
- 5 Altitud
- 6 Presión barométrica
- 7 Datos de ubicación (longitud/latitud)

- Los datos de ubicación solo se muestran en la pantalla de datos del sensor cuando el GPS está habilitado. El GPS se puede habilitar usando cualquiera de los siguientes elementos:
 - [Reg. ubicación GPS] en **⚙** Menú personalizado **B3** (P. 570)
 - [Reg. sensor de campo] en **⚙** Menú personalizado **B3** (P. 571)
 - [Ajuste auto. de hora] en el **⏸** menú configuración (P. 455)

Activación de la pantalla de datos del sensor

■ Modos de fotografía fija (Ajustes de **📷**/Info)

1 Presione el botón **MENU** para visualizar los menús.

2 Resalte [Ajustes de **📷**/Info] en **⚙** Menú personalizado **D1** (Disp/📷)/PC) y presione **▶** en las teclas de control.



3 Resalte las opciones usando los botones **△** **▽** y presione el botón **▶**.

- **Para habilitar la visualización de datos del sensor de visualización en vivo:** Seleccione [LV-Info], luego resalte [Info. sensor de campo] y presione el botón **OK**. El elemento seleccionado se marcará con un tilde (✓).
- **Para habilitar la pantalla de brújula electrónica:** Seleccione [LV OFF-Info], luego resalte [Info. sensor de campo] y presione el botón **OK**. El elemento seleccionado se marcará con un tilde (✓).



4 Presione el botón **MENU** cuando haya terminado la configuración.

- **⚙** Menú personalizado **D1** se mostrará.

5 Presione el botón **MENU** varias veces para salir de los menús.

- También puede salir de los menús presionando el disparador hasta la mitad.

6 Mostrar datos del sensor o la brújula electrónica.

- Los datos del sensor aparecen en la pantalla de visualización en vivo. Presione el botón **INFO** varias veces hasta que se muestren los datos del sensor.

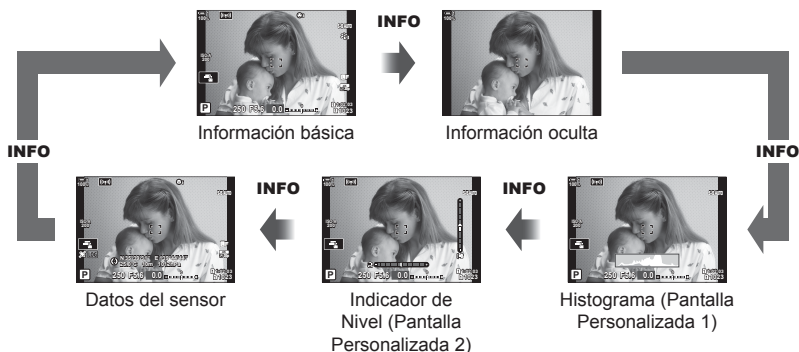

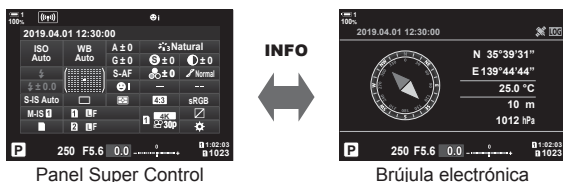

- Asimismo puede mantener pulsado el botón **INFO** y girar el dial delantero o trasero para elegir la información que se muestra. Se pueden recorrer en cualquier dirección las pantallas.
- La brújula electrónica se muestra cuando el monitor no se está utilizando para la visualización en vivo. Presione el botón **INFO** para alternar la información mostrada.







5

- Para ver información del sensor en el visor cuando [Estilo 1] o [Estilo 2] se selecciona para [Estilo visor], seleccione [Info. sensor de campo] para [Ajustes Info de] en Menú personalizado (P. 555).



■ Modo de vídeo (Ajustes Info de)

- 1 Presione el botón **MENU** para visualizar los menús.
- 2 Seleccione [Ajustes visualiz. ] en el  menú de vídeo y presione  en las teclas de control.



- 3 Seleccione [Ajustes Info de ] usando los botones   y presione el botón .



- 4 Resalte [Info. sensor de campo] usando los botones   y presione el botón **OK**.
 - [Info. sensor de campo] se marcará con un tilde (✓).

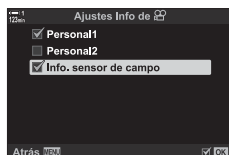

- 5 Presione el botón **MENU** varias veces para salir de los menús.
- 6 Presione el botón **INFO** varias veces para ver los datos del sensor en la pantalla de disparo.

Opciones de visualización de datos del sensor (Elevación/Temperatura)

Elija las unidades utilizadas para la temperatura y la altitud en la pantalla de datos del sensor. También puede calibrar la altitud.

Calibrar elevación	Calibre la altitud cuando la altitud actual y el valor mostrado por la cámara no coincidan.
m/ft	Elija si la altitud se muestra en metros (m) o pies (pies).
°C/°F	Elija si la temperatura se muestra en grados Celsius (°C) o grados Fahrenheit (°F).

- 1 Presione el botón **MENU** para visualizar los menús.
- 2 Resalte [Elevación/Temperatura] en **Menú personalizado J3** (📷 Utilidad) y presione **▶** en las teclas de control.
- 3 Seleccione un elemento usando los botones **▲▼** y presione el botón **▶**.
 - Se mostrarán las opciones para el elemento seleccionado.
- 4 Seleccione una opción con los botones **▲▼** y presione el botón **OK**.
 - **Menú personalizado J3** se mostrará.
- 5 Presione el botón **MENU** varias veces para salir de los menús.

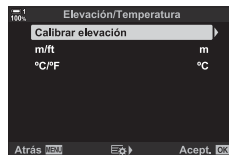
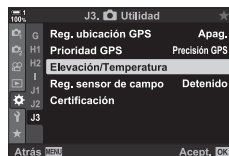

Elija el modo GPS.

Precisión GPS	Priorice la precisión sobre el ahorro de energía. El consumo de energía aumenta.
Carga batería	Priorizar el ahorro de energía sobre la precisión. El tamaño del error en los datos de ubicación aumenta ligeramente.

1 Presione el botón **MENU** para visualizar los menús.

2 Resalte [Prioridad GPS] en **Menú personalizado J3** ( Utilidad) y presione **▶** en las teclas de control.

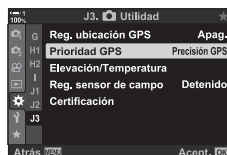

3 Seleccione una opción con los botones **▲▼** y presione el botón **OK**.

- **Menú personalizado J3** se mostrará.

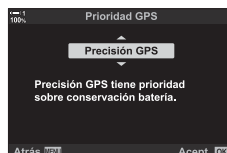

4 Presione el botón **MENU** varias veces para salir de los menús.

5-3 Deshabilitar el GPS.

El uso de GPS o Wi-Fi puede estar prohibido en algunos países, regiones o ubicaciones. Para deshabilitar el GPS, deshabilite todas las siguientes configuraciones como se describe a continuación.

- ⚙ Menú personalizado **J3** > [Reg. ubicación GPS] (P. 570)
 - ➔ Seleccione [Apag.]
- ⚙ Menú personalizado **J3** > [Reg. sensor de campo] (P. 571)
 - ➔ Confirme que [Detener registro] está seleccionado
- ⚙ menú de configuración > [Ajustes de ⌚] (P. 455) > [Ajuste auto. de hora]
 - ➔ Seleccione [Apag.]

■ Acceso al Menú

- 1 **J3** (📷 Utilidad) pestaña ➔ [Reg. ubicación GPS] (P. 570) ➔ [Apag.]
- 2 **J3** (📷 Utilidad) pestaña ➔ [Reg. sensor de campo] (P. 571) ➔ Confirme que [Detener registro] está seleccionado
- 3 ⚙ (menú de configuración) pestaña ➔ [Ajustes de ⌚] (P. 455) ➔ [Ajuste auto. de hora] ➔ [Apag.]

6

Conexión de la cámara a dispositivos externos

Conecte la cámara a dispositivos externos, como computadoras o pantallas, utilizando cables o mediante LAN inalámbrica.

6-1 Tipos de conexión y software

Se pueden realizar varias tareas conectando la cámara a un dispositivo externo, como un ordenador o un smartphone. Elija un tipo de conexión y software de acuerdo a sus objetivos.

Conexión a smartphones a través de Wi-Fi

Con un enlace por medio de Wi-Fi a la cámara, los smartphones se pueden usar para ver las imágenes de la cámara y tomar fotos de forma remota. Con una conexión **Bluetooth**® o Wi-Fi puede ver y descargar imágenes usando los controles de un smartphone sin siquiera encender la cámara.

Conéctese usando la aplicación "OLYMPUS Image Share" (OI.Share).

Conexión a ordenadores a través de Wi-Fi

Las imágenes se pueden cargar automáticamente a ordenador a través de un enrutador o punto de acceso. Puede tomar fotografías con la cámara y verlas en un ordenador.

Conéctese usando el software "OLYMPUS Capture".

Conexión a ordenadores a través de USB

Conecte la cámara a través de USB para controlarla de forma remota y tomar fotos desde un ordenador. También tiene la opción de transferir imágenes al ordenador automáticamente. Los ordenadores pueden usarse para recibir y ver imágenes al mismo tiempo.

Conéctese usando el software "OLYMPUS Capture".

Las fotos y los vídeos que se han transferido al ordenador se pueden editar u organizar usando "Olympus Workspace".

Conexión a pantallas externas

Las imágenes se pueden visualizar en televisores conectados a la cámara a través de HDMI. Use el televisor para mostrar imágenes a una audiencia. Cuando se conecta a un televisor, la cámara se puede controlar con el control remoto del televisor. No se requiere ninguna aplicación u otro software.

También puede conectar la cámara a monitores HDMI o videocámaras. Para más información, vea la página 434.

Precauciones para el uso de Wi-Fi y Bluetooth®

Desactive la LAN inalámbrica, **Bluetooth®** y GPS en los países, regiones o lugares en los que esté prohibido su uso.

La cámara está equipada con LAN inalámbrica, **Bluetooth®** y GPS. El uso de estas funciones en países fuera de la región de compra puede violar las regulaciones locales de servicio inalámbrico.

Algunos países y regiones pueden prohibir la adquisición de datos de ubicación sin el permiso previo del gobierno. En algunas áreas de ventas de Olympus, la cámara puede enviarse con las pantallas de datos de ubicación desactivadas.

Cada país y región tiene sus propias leyes y regulaciones. Verifíquelos antes de viajar y obsérvelos en el extranjero. Olympus no asume ninguna responsabilidad por cualquier falla por parte del usuario en el cumplimiento de las leyes y regulaciones locales.

Desactive la conexión Wi-Fi y el GPS en los aviones y en otros lugares donde esté prohibido su uso.  “5-3 Deshabilitar el GPS” (P. 580), “Finalizar la conexión” (P. 598)

- Las transmisiones inalámbricas son vulnerables a la interceptación por parte de terceros. Utilice las funciones inalámbricas teniendo esto en cuenta.
- El transceptor inalámbrico se encuentra en la empuñadura de la cámara. Manténgalo lo más alejado posible de objetos metálicos.
- Al transportar la cámara en una bolsa u otro contenedor, tenga en cuenta que el contenido del contenedor o los materiales con los que está hecho pueden interferir con transmisiones inalámbricas, lo cual puede impedir que la cámara se conecte a un smartphone.
- Las conexiones Wi-Fi aumentan el drenaje de las baterías. La conexión puede perderse durante el uso si las baterías están bajas.
- Los dispositivos como los hornos de microondas y los teléfonos inalámbricos que generan emisiones de radiofrecuencia, campos magnéticos o electricidad estática pueden reducir la velocidad o interferir con la transmisión inalámbrica de datos.
- Algunas funciones de LAN inalámbrica no están disponibles cuando el interruptor de protección contra escritura de la tarjeta de memoria está en la posición “LOCK”.

6-2 Conexión a smartphones a través de Wi-Fi

Conecte la cámara y el smartphone mediante un vínculo de Wi-Fi directo.

Use la aplicación para smartphones "OLYMPUS Image Share" (OI.Share) para conectarse a la cámara desde un smartphone.

Una vez instalado en su smartphone, OI.Share se puede usar para ver la escena a través del objetivo de la cámara y tomar fotografías de forma remota.

OI.Share también se puede usar para ver y guardar fotos y vídeos en la tarjeta de memoria de la cámara. Mediante el uso de **Bluetooth®** y Wi-Fi, puede manejar la cámara usando solo los controles de su smartphone. También puede descargar imágenes previamente seleccionadas al smartphone mientras la cámara está apagada.



Instalación de aplicaciones

Para conectarse a la cámara desde su smartphone a través de Wi-Fi, use "OLYMPUS Image Share" (OI.Share).

OLYMPUS Image Share

Utilice el smartphone para controlar la cámara de forma remota y descargar imágenes. Para más información visite:

<http://app.olympus-imaging.com/oishare/>

Además de OI.Share, Olympus ofrece las siguientes aplicaciones para ver registros de sensores y retocar imágenes:

- **OLYMPUS Image Track**

Utilice "OLYMPUS Image Track" (OI.Track) para ver y administrar los registros de sensores de campo grabados con la cámara. Para más información visite:

<http://app.olympus-imaging.com/oitrack/>

- **OLYMPUS Image Palette**

Use "OLYMPUS Image Palette" (OI.Palette) para retocar las imágenes descargadas en el smartphone. Se admiten funciones tales como filtros artísticos, generador color y recorte de imágenes. Para más información visite:

<http://app.olympus-imaging.com/oipalette/>

Conexión a smartphones



(Ajustes de Wi-Fi/Bluetooth)

Ajuste la configuración de la cámara para la conexión a un smartphone. Se necesita OI.Share. Los cambios realizados con OI.Share se aplican tanto a Wi-Fi como a **Bluetooth**®. Instale la aplicación en el smartphone antes de continuar.



Preparación de la cámara (Disponibilidad)

Habilite Wi-Fi y **Bluetooth**® en la cámara. Tenga en cuenta que esto no es necesario con la configuración predeterminada, ya que la Wi-Fi está habilitada de forma predeterminada. La cámara muestra un icono  cuando la Wi-Fi está habilitada.

1 Presione el botón **MENU** para visualizar los menús.

2 Resalte [Ajustes de Wi-Fi/Bluetooth] en el  menú de configuración y presione  en las teclas de control.



3 Resalte [Disponibilidad] usando los botones   y presione el botón .

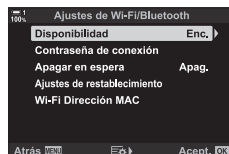

4 Seleccione [Enc.] usando los botones   y presione el botón **OK**.

- Se mostrarán las opciones [Ajustes de Wi-Fi/Bluetooth].



6

5 Presione el botón **MENU** varias veces para salir de los menús.

- Un icono  se mostrará.

Icono 



Sincronizar la cámara y el smartphone

Siga los pasos a continuación cuando conecte los dispositivos por primera vez.

- Ajuste la configuración de sincronización utilizando OI.Share, no la aplicación de configuración que forma parte del sistema operativo del smartphone.

- 1 Inicie la copia de la aplicación OI.Share instalada previamente en su smartphone.



- 2 Presione el botón **MENU** en la cámara para mostrar los menús de la cámara.

- 3 Resalte [(Wi-Fi)] Wi-Fi Conectar en el [▶] menú de reproducción y presione [▶] en las teclas de control.

- Las opciones [(Wi-Fi)] Wi-Fi Conectar se mostrarán.
- Este elemento solo está disponible cuando [Enc.] se selecciona para [Ajustes de Wi-Fi/Bluetooth] > [Disponibilidad] en la cámara y menú de configuración.

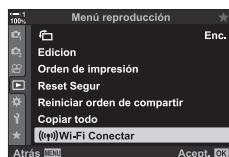

- 4 Resalte [Conexión del dispositivo] usando los botones [▲] [▼] y presione el botón **OK**.

- Se mostrará una guía de sincronización en el monitor de la cámara.



- 5 Presione el botón **OK** después de leer cada página de instrucciones.

- Deténgase cuando llegue a la siguiente pantalla.

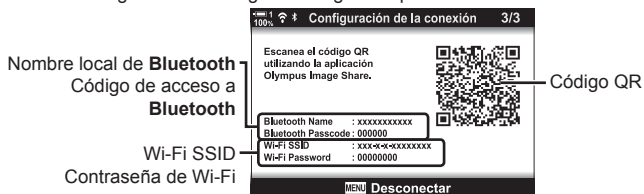

- La pantalla muestra el nombre local **Bluetooth** y el código de acceso, el Wi-Fi SSID y la contraseña y un código QR.

6 Toque el icono de la cámara en la parte inferior de la pantalla OI.Share.

- Se mostrará una pestaña [Configuración sencilla].

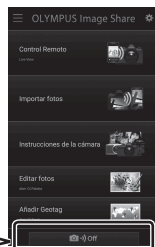

7 Siguiendo las instrucciones mostradas por OI.Share, escanee el código QR para continuar con la sincronización.

- OI.Share mostrará un mensaje cuando se complete la configuración.
- Los smartphones que no pueden escanear códigos QR deben configurarse manualmente. Toque [¿No puede escanear el código QR?] en la pantalla de escaneo QR de OI.Share y siga las instrucciones en pantalla.
- Si el smartphone está actualmente conectado a través de Wi-Fi a otra red o dispositivo, deberá seleccionar la cámara en la sección de conexión Wi-Fi de la aplicación de configuración del smartphone.
- se mostrará cuando se complete la sincronización.

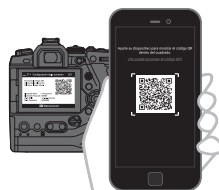

8 Una vez que los dispositivos estén sincronizados, toque [Importar fotos] en la pantalla OI.Share del smartphone para ver las imágenes en la tarjeta de memoria de la cámara.

- Para finalizar la conexión, presione el botón **MENU** de la cámara o toque [Desconectar] en el monitor.
- También puede finalizar la conexión apagando la cámara desde dentro de la pantalla OI.Share.



- Puede cambiar la contraseña de conexión generada por la cámara (P. 618).
- Si el smartphone no puede leer el código QR, deberá configurar el dispositivo manualmente siguiendo las instrucciones que se muestran en OI.Share.

Bluetooth®: En el cuadro de diálogo de configuración de **Bluetooth®** de OI.Share, seleccione el nombre local que se muestra en el monitor de la cámara e introduzca el código de acceso.

Wi-Fi: Muestre la configuración de Wi-Fi en la aplicación de configuración del smartphone e introduzca el SSID y la contraseña que muestra la cámara. Para obtener información sobre la aplicación de configuración, consulte la documentación de su smartphone.

Conexión cuando la cámara está apagada (Apagar en espera)

La cámara se puede configurar para que no finalice la conexión con el smartphone cuando está apagada. El smartphone puede acceder a la cámara y descargar automáticamente las imágenes mientras la cámara está apagada.

- Antes de continuar, confirme que:
 - [Enc.] se selecciona para [Ajustes de Wi-Fi/Bluetooth] > [Disponibilidad] (P. 586),
 - la cámara y el smartphone están sincronizados (P. 587), y
 - se inserta una tarjeta de memoria
- La cámara realiza procesamientos de red mientras se apaga con [Enc.] (habilitado) seleccionado para [Apagar en espera]. Por lo tanto, es posible que requiera un tiempo adicional para encender inmediatamente luego del apagado.

Seleccionar	Quando apague la cámara a través de la palanca de ON/OFF , se le pedirá que elija si la conexión inalámbrica al smartphone permanece activa mientras la cámara está apagada.
Apag.	Al apagar la cámara, finaliza la conexión inalámbrica al smartphone.
Enc.	La conexión inalámbrica al smartphone permanece activa después de apagar la cámara. El smartphone se puede usar para descargar imágenes de la cámara o verlas en la tarjeta de memoria de la cámara.

1 Presione el botón **MENU** para visualizar los menús.

2 Resalte [Ajustes de Wi-Fi/Bluetooth] en el **Y** menú de configuración y presione **▷** en las teclas de control.



3 Resalte [Apagar en espera] usando los botones **△ ▽** y presione el botón **▷**.

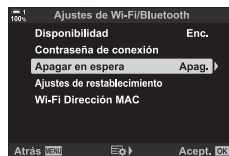

4 Seleccione una opción con los botones **△ ▽** y presione el botón **OK**.

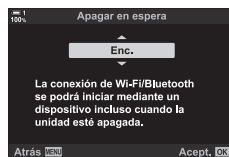

5 Presione el botón **MENU** varias veces para salir de los menús.

[Seleccionar]

Si selecciona [Seleccionar] para [Apagar en espera], se mostrará un diálogo de confirmación la próxima vez que se apague la cámara. Resalte una opción usando Δ ∇ en las teclas de control y presione el botón **OK**.

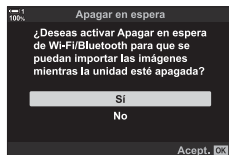

Sí	La cámara se apagará, dejando activa la conexión inalámbrica al smartphone.
No	La cámara finalizará la conexión con el smartphone antes de apagarse.

- Si no se realiza ninguna operación aproximadamente un minuto después de que aparezca el cuadro de diálogo de confirmación, la cámara finalizará la conexión inalámbrica con el smartphone y se apagará automáticamente.
- La conexión finalizará automáticamente en las condiciones que se detallan a continuación: La conexión se volverá a habilitar la próxima vez que encienda la cámara.
 - Pasan 24 horas sin que se intercambien datos con el smartphone.
 - La tarjeta de memoria se retira y se vuelve a insertar.
 - Las baterías son sustituidas.

Copiar imágenes en el smartphone

Las imágenes en la tarjeta de memoria de la cámara se pueden transferir a un smartphone usando uno de los siguientes métodos:

- Use el smartphone para seleccionar imágenes para descargar.
- Descargue automáticamente las imágenes previamente seleccionadas mientras la cámara está apagada.

Estos métodos se describen a continuación.

Descarga de imágenes seleccionadas con OI.Share

Use el smartphone para ver las imágenes en la cámara y seleccione las imágenes para descargar.

- 1 Inicie la aplicación OI.Share en el smartphone.
- 2 Inicie la conexión utilizando los menús de la cámara o los controles táctiles.

- **Para iniciar la conexión desde los menús:** Resalte [(Wi-Fi)] Wi-Fi Conectar en el [Reproducción] menú de reproducción y presione [▶] en las teclas de control. Resalte [Conexión del dispositivo] y presione el botón **OK**. [Wi-Fi 1] se mostrará cuando se establezca una conexión.

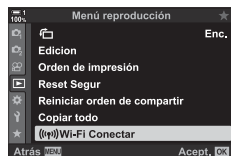

- **Para iniciar la conexión usando los controles táctiles:** Toque [(Wi-Fi)] en el monitor de la cámara y toque [Conexión del dispositivo] cuando se solicite. [Wi-Fi 1] se mostrará cuando se establezca una conexión.

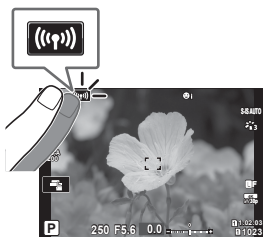

- Si ya se conectó previamente al smartphone, la cámara iniciará la conexión de manera automática.

3 Toque [Importar fotos] en OI.Share.

- OI.Share listará las imágenes en la cámara.
- La tarjeta de memoria se puede seleccionar utilizando OI.Share.



4 Seleccione las imágenes y toque el botón guardar.

- Una vez que se completa la descarga, puede apagar la cámara desde OI.Share.





- Si se seleccionan las siguientes opciones para [Ajustes de Wi-Fi/Bluetooth] en el \mathbb{Y} menú (configuración), también podrá descargar imágenes al smartphone como se describe en los Pasos 3 y 4 mientras la cámara está apagada.
 - [Disponibilidad]: [Enc.]
 - [Apagar en espera]: [Enc.]

Descarga automática

Las imágenes previamente marcadas para compartir en la cámara se pueden descargar automáticamente cuando la cámara está apagada.

1 Marque las imágenes para compartir.

- Visualice las imágenes y márkelas para compartirlas. Consulte “Selección de imágenes para compartir (Orden de compartir)” (P. 277) y “Seleccionar vídeos para compartir (Orden de compartir)” (P. 446) para obtener más información.
- Presione el botón  (compartir) para marcar las imágenes para compartir durante la reproducción. Las imágenes que se han seleccionado para compartir se indican mediante un icono . Presione el botón nuevamente para quitar la selección.
- También puede presionar el botón **OK** y seleccionar la opción deseada de un menú.

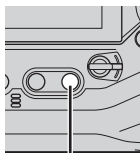

Botón 



2 Elija la operación realizada cuando la cámara está apagada.

- Elija una opción para [Apagar en espera]. Vea la página 590 para más detalles.
Botón **MENU** \Rightarrow  (menú de configuración) \Rightarrow [Ajustes de Wi-Fi/Bluetooth] \Rightarrow [Apagar en espera] \Rightarrow Resalte [Enc.] o [Seleccionar] y presione el botón **OK**

3 Apague la cámara.

- Las fotos y vídeos seleccionados se cargarán automáticamente en el smartphone. Si está utilizando un dispositivo iOS, inicie Oi.Share en el smartphone antes de apagar la cámara.
- Si se selecciona [Seleccionar] para [Apagar en espera], se mostrará un cuadro de diálogo de confirmación (P. 591). Resalte [Sí] y pulse el botón **OK**.
- Se pueden marcar hasta 200 imágenes en cada ranura para compartirlas a la vez.
- Los dispositivos iOS no se conectarán a la cámara automáticamente a través de un enrutador u otro punto de acceso inalámbrico. Utilice Oi.Share para descargar imágenes.
- Algunos smartphones pueden interrumpir la descarga al entrar en modo de reposo. Configure el smartphone para que no entre en modo de reposo.





Eliminación de la marca para compartir (Reiniciar orden de compartir)

Elimine la marca para compartir de todas las imágenes en la tarjeta en una ranura seleccionada. La marca para compartir puede eliminarse de varias imágenes en una sola operación. Consulte “Selección de imágenes para compartir (Orden de compartir)” (P. 277) y “Seleccionar vídeos para compartir (Orden de compartir)” (P. 446).

- Botón **MENU** ➔  (menú de reproducción) pestaña ➔ [Reiniciar orden de compartir]
➔ Resalte [Sí] y presione el botón **OK**

Fotografía Remota mediante smartphone

Utilice OI.Share para controlar la cámara de manera remota y tomar fotografías desde un smartphone.

- 1 Inicie la aplicación OI.Share en el smartphone.
- 2 Toque  en el monitor de la cámara y toque [Conexión del dispositivo] cuando se solicite.
 - Si se muestran las opciones de conexión, resalte [Conexión del dispositivo] y presione el botón **OK**.
 - Si ya se conectó previamente al smartphone, la cámara iniciará la conexión de manera automática.
 - Para conectar desde los menús de la cámara, resalte  Wi-Fi Conectar en el  menú de reproducción y presione  en las teclas de control. Resalte [Conexión del dispositivo] y presione el botón **OK**.
 -  1 se mostrará cuando se establezca una conexión.
- 3 Toque [Control Remoto] en OI.Share.
 - Se mostrarán las opciones de control remoto.

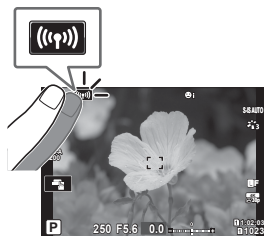





- 4 Toque el botón para tomar fotografías.
 - Las imágenes se guardarán en la tarjeta de memoria.



Acceso a los registros del sensor de campo

Use OI.Share para ver los registros del sensor creados con la cámara.  [Reg. sensor de campo] (P. 565)

- 1 Inicie la aplicación OI.Share en el smartphone.
- 2 Toque  en el monitor de la cámara y toque [Conexión del dispositivo] cuando se solicite.
 - Si la cámara le solicita que elija una conexión, seleccione [Conexión del dispositivo] y presione el botón **OK**.
 - Si ya se conectó previamente al smartphone, la cámara iniciará la conexión de manera automática.
 - Para conectarse desde los menús de la cámara, resalte  Wi-Fi Conectar en en el  menú de reproducción y presione  en las teclas de control. Resalte [Conexión del dispositivo] y presione el botón **OK**.
 -  1 se mostrará cuando se establezca una conexión.
- 3 Tocar [Añadir Geotag] en OI.Share.
 - OI.Track se iniciará.
 - Si OI.Track no está instalado, instálelo como se indica en las instrucciones en pantalla.
- 4 Toque [Añadir registros de la cámara] en OI.Track.
 - OI.Track listará los registros grabados por la cámara. Toque un registro para mostrarlo.

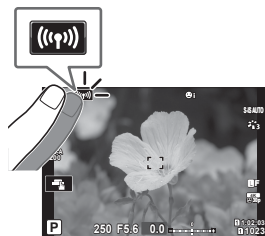

Finalizar la conexión

Finalice la conexión al smartphone. La cámara utiliza Wi-Fi y **Bluetooth**® cuando se conecta a smartphones. El uso de estas funciones puede estar prohibido en algunos países o regiones, en cuyo caso se deben desactivar.

Finalizar la conexión actual

- 1 Use el control deslizante [Apagado] en el cuadro de diálogo de configuración de OI.Share o OI.Track.
 - Alternativamente, puede presionar el botón **MENU** de la cámara y tocar [Desconectar] en el monitor.

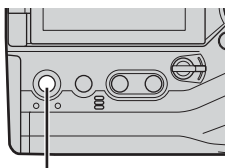

Botón **MENU**

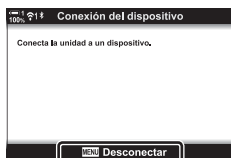

Desconectar

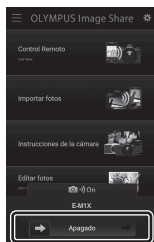

- 2 Seleccione [Apag.] para [Apagar en espera] para deshabilitar la función de “carga automática mientras está apagado”.
 - Botón **MENU** ➔ ⏏ menú de configuración ➔ [Ajustes de Wi-Fi/Bluetooth] ➔ [Apagar en espera] ➔ [Apag.]

Desactivar Wi-Fi/Bluetooth®

- 1 Presione el botón **MENU** para visualizar los menús.
- 2 Resalte [Ajustes de Wi-Fi/Bluetooth] en el ⏏ menú de configuración y presione ▷ en las teclas de control.
- 3 Resalte [Disponibilidad] usando los botones △▽ y presione el botón ▷.

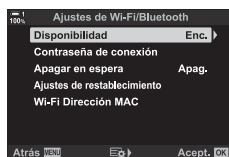

- 4 Resalte [Apag.] usando los botones Δ ∇ y presione el botón **OK**.

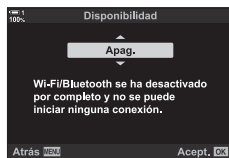

6-3 Conexión a ordenadores a través de Wi-Fi

Conecte la cámara y el ordenador a través de Wi-Fi. Mediante el uso de Wi-Fi, la cámara puede conectarse a través de un enrutador a un ordenador en una red doméstica o similar.

Use el software “OLYMPUS Capture” para conectarse a la cámara desde un ordenador. Las imágenes tomadas con la cámara se cargan automáticamente en el ordenador, donde puede ver los resultados mientras se está realizando el disparo.

El uso de esta función requiere que instale el software en el ordenador, sincronice el ordenador con la cámara y ajuste la configuración de la cámara para la conexión a través del enrutador o punto de acceso.

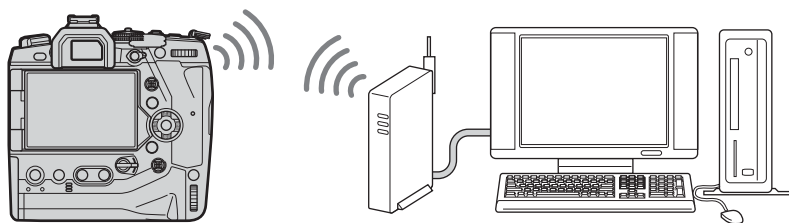

Instalación de software

Utilice “OLYMPUS Capture” para conectar la cámara y el ordenador a través de Wi-Fi.

OLYMPUS Capture

Use “OLYMPUS Capture” para descargar y ver automáticamente las imágenes tomadas con una cámara conectada a través de Wi-Fi a la misma red que el ordenador. Para obtener más información o para descargar el software, visite el sitio web a continuación. Al descargar el software, prepárese para proporcionar el número de serie de la cámara.

<http://app.olympus-imaging.com/olympuscapture/>

Siga las instrucciones en pantalla para instalar el software. Los requisitos del sistema y las instrucciones de instalación están disponibles en el sitio web anterior.

Preparación del ordenador (Windows)

Si Windows no puede detectar una cámara conectada a través de un enrutador o punto de acceso, siga los pasos a continuación para registrar el dispositivo manualmente.

■ Windows 8/Windows 10

- 1 Conecte la cámara y el ordenador con un cable USB.
- 2 Haga clic  en el escritorio del ordenador para mostrar las opciones de [Configuración de Windows].
- 3 Haga clic en [Dispositivos] para ver las opciones de [Bluetooth y otros dispositivos].
- 4 Haga clic en [Agregar Bluetooth u otro dispositivo].
- 5 Haga clic en [+ Otro].
 - Se abrirá una ventana [Agregar un dispositivo] y se mostrará [E-M1X] después de una breve pausa.
- 6 Haga clic en [E-M1X].
 - Cuando se muestra un mensaje que indica que la preparación ha finalizado, haga clic en [Listo].



■ Windows 7

- 1 Conecte la cámara y el ordenador con un cable USB.
 - [E-M1X] se mostrará en el Explorador de Windows.
- 2 Haga clic con el botón derecho en [E-M1X] y seleccione [Instalar].
 - Se mostrará un mensaje cuando se complete el registro del dispositivo.
 - Compruebe que el dispositivo está registrado en el Administrador de dispositivos.



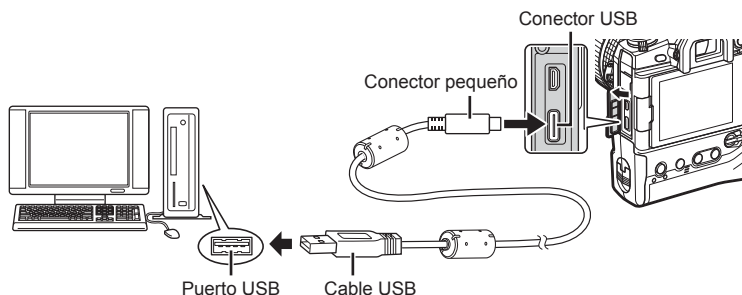

Sincronización de la computadora con la cámara (Nuevo Enlace)

La cámara y el ordenador deben estar sincronizados para poder conectarse. Se pueden sincronizar con la cámara hasta cuatro ordenadores a la vez. Para sincronizar un ordenador con la cámara, conéctelos a través de USB. La sincronización solo se debe realizar una vez por ordenador.

- 1 Después de confirmar que la cámara está apagada, conéctela al ordenador usando el cable USB.
 - Utilice el protector de cable y la pinza para cable suministrados para evitar daños en los conectores cuando el cable USB esté conectado.  "Sujeción de Protectores de Cables" (P. 29)



- Las ubicaciones de los puertos USB varían de un ordenador a otro. Consulte la documentación proporcionada con el ordenador para obtener información sobre los puertos USB.

- 2 Encienda la cámara.
 - La cámara mostrará un mensaje que le pedirá que identifique el dispositivo al que está conectado el cable USB.
 - Si no se muestra el mensaje, seleccione [Auto] para [Modo USB] (P. 529) en  Menú personalizado .
 - Si las baterías están muy bajas, la cámara no mostrará un mensaje cuando se conecte a un ordenador. Asegúrese de que las baterías estén cargadas.
- 3 Resalte  usando   en las teclas de control y presione el botón **OK**.



4 Inicie la copia de “OLYMPUS Capture” instalada en el ordenador.

- Después de iniciar, “OLYMPUS Capture” le pedirá que elija el tipo de conexión.



5 Haga clic en [Crear nuevo vínculo].

- Si no pasa nada, vuelva a conectar la cámara.



[Crear nuevo vínculo]

- Introduzca el nombre que se usará en la cámara para identificar el ordenador. El predeterminado es el “Nombre del equipo” del ordenador.
- El nombre utilizado en la cámara puede tener hasta 15 caracteres.

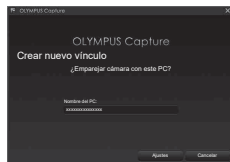

6 Haga clic en [Ajustes] en “OLYMPUS Capture”.

- Cuando se muestre un mensaje que indique que se ha completado la sincronización, desconecte la cámara según las instrucciones.

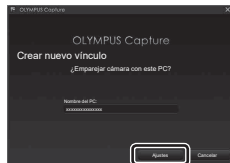

[Ajustes]

- Repita los pasos anteriores para sincronizar la cámara con cada ordenador adicional.
- La información de sincronización almacenada en la cámara se puede ver y eliminar usando “OLYMPUS Capture”.



Ajuste de la configuración de Wi-Fi

((Wi-Fi)) Wi-Fi Conectar

Ajuste la configuración para la conexión a la red a la que pertenece el ordenador sincronizado.

Antes de que la cámara se pueda conectar a la computadora a través de Wi-Fi, debe configurarse para conectarse a la red a través del enrutador o punto de acceso de Wi-Fi. Se pueden almacenar múltiples perfiles de red en la cámara y recuperarlos como se desee. La configuración de ((Wi-Fi)) Wi-Fi Conectar se puede ajustar a través de los siguientes métodos:

Conectar por WPS	Configure la cámara para la conexión automática (P. 607). Para conectarse mediante un enrutador o punto de acceso WPS, simplemente presione el botón WPS del dispositivo. [Método PBC]: Conéctese usando solo el botón enrutador WPS La cámara se conecta automáticamente cuando se presiona el botón. [Método PIN]: La cámara se conecta por medio de PIN. Introduzca el PIN de la cámara en el enrutador para conectarse.
Conectar desde Lista puntos acceso	Elija la red de una lista (P. 612). La cámara buscará las redes disponibles; para conectarse, seleccione una red de la lista e introduzca la contraseña de la red.
Conectar de forma manual	Ajuste la configuración de la conexión de manera manual (P. 609). Para conectarse, introduzca el nombre de la red (SSID) y otras configuraciones.

- Las conexiones WPS requieren un enrutador o punto de acceso compatible con WPS.
- La conexión a través de WPS en modo PIN requiere que el enrutador se conecte a un ordenador de administrador desde la cual se puede introducir el PIN.
- La conexión manual requiere que tenga información sobre la red a la que se está conectando.
- La cámara puede conectarse a través de enrutadores o puntos de acceso de los siguientes tipos:
 - Estándar: IEEE802.11a/b/g/n/ac
 - Banda: 2,4 GHz o 5 GHz
 - Seguridad: WPA2
- La cámara puede almacenar configuraciones para hasta ocho redes. La cámara se conectará automáticamente a las redes a las que se ha conectado anteriormente.
- Cada nueva conexión después de la octava sobrescribe la configuración de la conexión que no se ha utilizado durante el período de tiempo más largo.
- Al agregar un perfil de red para un punto de acceso con la misma dirección MAC que el perfil existente, se sobrescribe la configuración del perfil existente.
- Para obtener información sobre el uso de enrutadores o puntos de acceso, consulte la documentación proporcionada con el dispositivo.
- Los perfiles de red no se restablecen cuando selecciona [Completo] para [Modos Reinic. / Person.] (P. 91) > [Rest.] en  Menú de disparo 1. Para restablecer la configuración de red, use [Ajustes de Wi-Fi/Bluetooth] (P. 457) > [Ajustes de restablecimiento] en el  menú de configuración.

Activación de Wi-Fi en la cámara (Ajustes de Wi-Fi/Bluetooth)

Antes de conectarse a una red a través de Wi-Fi, deberá habilitar Wi-Fi en la cámara. Tenga en cuenta que esto no es necesario con la configuración predeterminada, ya que Wi-Fi está habilitada de forma predeterminada. Pase a la página 607.

1 Presione el botón **MENU** para visualizar los menús.

2 Resalte [Ajustes de Wi-Fi/Bluetooth] en el **Y** menú de configuración y presione **▷** en las teclas de control.



3 Resalte [Disponibilidad] usando los botones **△** **▽** y presione el botón **▷**.

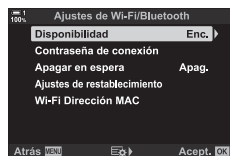

4 Seleccione [Enc.] usando los botones **△** **▽** y presione el botón **OK**.

- Se mostrarán las opciones [Ajustes de Wi-Fi/Bluetooth].

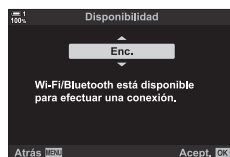

5 Presione el botón **MENU** varias veces para salir de los menús.

Conexión a través de WPS (Conectar por WPS)

Conéctese usando la función WPS en el enrutador o punto de acceso.

1 Presione el botón **MENU** en la cámara para mostrar los menús de la cámara.

2 Resalte [(Wi-Fi)] Wi-Fi Conectar en el [▶] menú de reproducción y presione ▶ en las teclas de control.

- Las opciones [(Wi-Fi)] Wi-Fi Conectar se mostrarán.
- Este elemento solo está disponible cuando [Enc.] se selecciona para [Ajustes de Wi-Fi/Bluetooth] > [Disponibilidad] en la cámara y menú de configuración.

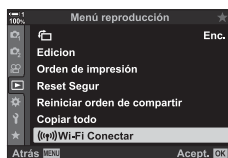

3 Resalte [Conexión a punto de acceso] usando los botones Δ ▽ y presione el botón **OK**.

- Se mostrarán las opciones de [Conexión a punto de acceso].



4 Resalte [Conectar por WPS] usando los botones Δ ▽ y presione el botón **OK**.

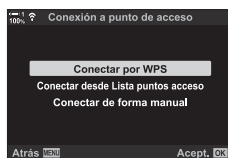

5 Seleccione una opción con los botones Δ ▽ y presione el botón **OK**.

- Si seleccionó [Método PBC], presione el botón WPS en el enrutador o punto de acceso.
- Presione el botón **OK** de la cámara para iniciar la conexión.
- Es posible que se requiera algún tiempo para la conexión después de presionar el botón.
- Si seleccionó [Método PIN], la cámara mostrará un PIN; introdúzcalo en el enrutador o punto de acceso. Presione el botón **OK** de la cámara cuando el enrutador esté listo para conectarse.

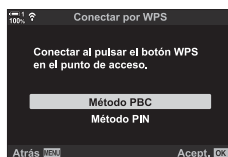

6 Si la cámara puede conectarse, la red se mostrará con una verificación (✓) al lado del nombre de la red.

- Si la cámara se ha sincronizado con más de un ordenador, se le pedirá que elija un ordenador antes de que se muestre la red. Resalte el ordenador usando los botones Δ ∇ y presione el botón **OK**.
- La cámara solo se puede utilizar con el ordenador seleccionado. Para seleccionar un ordenador diferente, primero debe terminar la conexión actual.
- Si la conexión falla, la cámara mostrará un mensaje a tal efecto, seguido de las opciones que se muestran en el Paso 5. Repita los pasos 5–6.

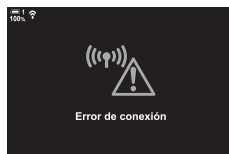
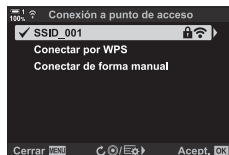

7 Pulse el botón **OK** para salir a la pantalla de disparo.

- La cámara volverá al visualizador de toma de foto estándar. Se mostrará un ícono en el monitor.



Conexión manual (Conexiones manuales)

Ajuste la configuración de red manualmente. Deberá proporcionar:

SSID	El nombre de la red (SSID).
Autenticación	El tipo de seguridad utilizado en la red.
Contraseña	La contraseña para la conexión a una red segura.
Asignar dirección IP	Elija si la dirección IP de la cámara se asigna automáticamente por el servidor DHCP de la red.
Dirección IP	Estos campos son obligatorios cuando la dirección IP se asigna manualmente. Los ajustes utilizados varían según la red.
Máscara de subred	
Puerta enlace predet.	
DNS	

- 1 Presione el botón **MENU** en la cámara para mostrar los menús de la cámara.
- 2 Resalte [(Wi-Fi)] Wi-Fi Conectar en el [▶] menú de reproducción y presione ▶ en las teclas de control.
 - Las opciones [(Wi-Fi)] Wi-Fi Conectar se mostrarán.
 - Este elemento solo está disponible cuando [Enc.] se selecciona para [Ajustes de Wi-Fi/Bluetooth] > [Disponibilidad] en la cámara Y menú de configuración.
- 3 Resalte [Conexión a punto de acceso] usando los botones Δ ▽ y presione el botón **OK**.
 - Se mostrarán las opciones de [Conexión a punto de acceso].
- 4 Resalte [Conectar de forma manual] usando los botones Δ ▽ y presione el botón **OK**.

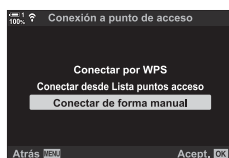
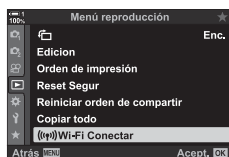

5 Resalte elementos usando los botones Δ ∇ y presione el botón **OK**.

- Se mostrarán las opciones para el elemento seleccionado.

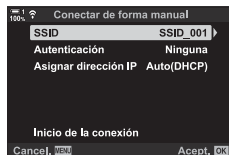

SSID	Introduzca el SSID de la red.
Autenticación	Seleccione el tipo de seguridad utilizada en la red. Elija entre [Ninguna] y [WPA2].
Contraseña	Si seleccionó [WPA2] para [Autenticación], introduzca la contraseña de la red.
Asignar dirección IP	Elija entre [Auto(DHCP)] y [Manual]. La asignación automática de direcciones IP requiere una red con un servidor DHCP configurado para suministrar direcciones IP automáticamente.
Dirección IP	
Máscara de subred	
Puerta enlace predet.	Estos campos son obligatorios cuando se selecciona [Manual] para [Asignar dirección IP].
DNS	

6 Resalte [Inicio de la conexión] usando los botones Δ ∇ y presione el botón **OK**.

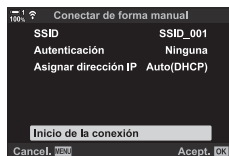

7 Si la cámara puede conectarse, la red se mostrará con una verificación (✓) al lado del nombre de la red.

- Si la cámara se ha sincronizado con más de un ordenador, se le pedirá que elija un ordenador antes de que se muestre la red. Resalte el ordenador que desee usando los botones Δ ∇ y presione el botón **OK**.
- La cámara solo se puede utilizar con el ordenador seleccionada. Para seleccionar un ordenador diferente, primero debe terminar la conexión actual.
- Si la conexión falla, la cámara mostrará un mensaje a tal efecto, seguido de las opciones que se muestran en el Paso 6. Repita los pasos 5–6.

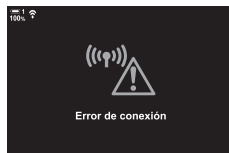
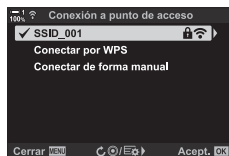

8 Pulse el botón **OK** para salir a la pantalla de disparo.

- Se mostrarán los indicadores de disparo estándar. Un icono  aparecerá en el monitor.

Icono 



Elegir una red de una lista

(Conectar desde Lista puntos acceso)

La cámara buscará las redes disponibles y las mostrará en una lista desde la que puede elegir la red a la que desea conectarse.

1 Presione el botón **MENU** en la cámara para mostrar los menús de la cámara.

2 Resalte [(Wi-Fi) Wi-Fi Conectar] en el [▶] menú de reproducción y presione ▶ en las teclas de control.

- Las opciones [(Wi-Fi) Wi-Fi Conectar] se mostrarán.
- Este elemento solo está disponible cuando [Enc.] se selecciona para [Ajustes de Wi-Fi/Bluetooth] > [Disponibilidad] en la cámara [Y] menú de configuración.

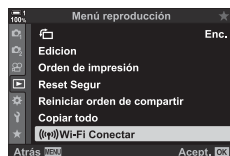

3 Resalte [Conexión a punto de acceso] usando los botones Δ ▽ y presione el botón **OK**.

- Se mostrarán las opciones de [Conexión a punto de acceso].



4 Resalte [Conectar desde Lista puntos acceso] usando los botones Δ ▽ y presione el botón **OK**.

- Se mostrará una lista de las redes disponibles.

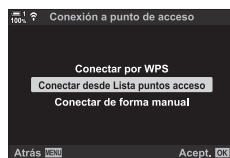

5 Resalte la red deseada usando los botones Δ ▽ y presione el botón **OK**.

- Si la red está protegida por contraseña, se le solicitará que introduzca una contraseña. Introduzca la contraseña y presione el botón **OK**.
- Presione el botón ▶ para mostrar [Ajustes detalla.] para la red resaltada. Puede introducir una dirección IP y ajustar otras configuraciones manualmente.
- Presione el botón [↻] para repetir la búsqueda y actualizar la lista de redes.

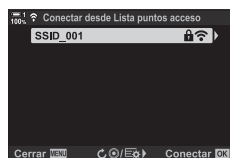

- 6** Si la cámara puede conectarse, la red se mostrará con una verificación (✔) al lado del nombre de la red.
- Las redes protegidas por contraseña se indican mediante un icono 🔒.
 - Si la cámara se ha sincronizado con más de un ordenador, se le pedirá que elija un ordenador antes de que se muestre la red. Resalte el ordenador que desee usando los botones Δ ∇ y presione el botón **OK**.
 - La cámara solo se puede utilizar con el ordenador seleccionado. Para seleccionar un ordenador diferente, primero debe terminar la conexión actual.
 - Si la conexión falla, la cámara mostrará un mensaje a tal efecto, seguido de las opciones que se muestran en el Paso 5. Repita los pasos 5–6.

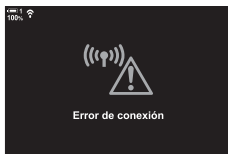

- 7** Pulse el botón **OK** para salir a la pantalla de disparo.
- Se mostrarán los indicadores de disparo estándar. Un icono aparecerá en el monitor.

Icono



Conexión a redes previamente seleccionadas

- La cámara se volverá a conectar automáticamente a las redes previamente seleccionadas cuando seleccione [Conexión a punto de acceso] a través del icono . No se le pedirá que proporcione una contraseña.
- Si hay varias redes disponibles, la cámara se conectará primero a la red utilizada más recientemente.
- Una vez que la cámara se haya conectado, mostrará una lista de redes disponibles con la red actual mostrada con una marca de verificación ✔.
- Para conectarse a una red diferente, resáltela en la lista y presione el botón **OK**.
- Si la cámara se ha sincronizado con más de un ordenador en la red, se le pedirá que elija un ordenador antes de que se muestre la lista de redes. Resalte el ordenador deseada usando los botones Δ ∇ y presione el botón **OK**.

Transferir fotos a medida que se toman

Tome fotos y transfíralas a un ordenador en la misma red que la cámara. Antes de continuar, conecte la cámara y el ordenador como se describe en “Sincronización de la computadora con la cámara (Nuevo Enlace)” (P. 603).

1 Inicie “OLYMPUS Capture” en el ordenador de destino.

- Si se le solicita que elija un tipo de conexión, haga clic en [Conexión Wi-Fi].
- La computadora mostrará el mensaje [Cámara conectada] cuando se detecte la cámara.



[Conexión Wi-Fi]

- La cámara mostrará el mensaje que se muestra a la derecha cuando se establezca una conexión.

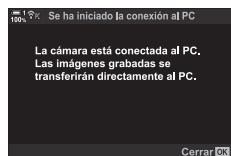

2 Configure “OLYMPUS Capture” para descargar automáticamente las imágenes a medida que se toman.

- Seleccione la ranura de la tarjeta de origen (1 o 2) y el tipo de imágenes (fotos JPEG, fotos RAW o vídeos) para descargar.
- Elija un destino para las imágenes descargadas.



La ventana de control “OLYMPUS Capture”

3 Toma fotos usando los controles de la cámara.

- Las imágenes se cargarán en el ordenador una vez que se hayan guardado en la tarjeta de memoria de la cámara.
- Aparecerá un icono $\overline{\text{PC}}$ (“carga de imagen”) mientras la carga está en progreso.
- La cámara solo cargará las fotos y vídeos grabados mientras la cámara y el ordenador estén conectados. Cualquier imagen tomada antes de que se habilite la red Wi-Fi en la cámara no se subirá.

Carga de la imagen



- Mientras la cámara está conectada a una red:
 - El modo reposo está desactivado
 - La fotografía con temporizador de intervalos no está disponible
 - Algunas restricciones se aplican a las opciones disponibles durante la reproducción
- Las opciones de [Ha finalizado la conexión al PC.] se mostrarán cuando finalice la conexión de la cámara a la red. La carga de los datos restantes se reanudará cuando se restablezca la conexión. Sin embargo, tenga en cuenta que los datos restantes no se cargarán si:
 - La conexión Wi-Fi se finaliza utilizando los controles de la cámara
 - La cámara está apagada
 - La tarjeta de memoria de origen se retira
- La cola de carga para cada tarjeta no puede contener más de 3000 imágenes.
- Si "OLYMPUS Capture" muestra el mensaje [Esta aplicación no puede encontrar una cámara en el modo Control de cámara.], verifique:
 - que la cámara se ha acoplado con la computadora,
 - que seleccionó el ordenador correcto al conectarse a la red, y
 - que la cámara se registró con el ordenador (solo para Windows).  "Preparación del ordenador (Windows)" (P. 602)

Finalizar la conexión

Finalizar la conexión Wi-Fi. El uso de Wi-Fi puede estar prohibido en algunos países o regiones, en cuyo caso se debe desactivar Wi-Fi.

Finalizar la conexión actual

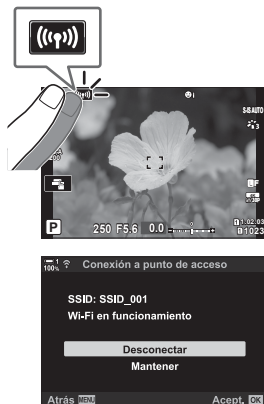

1 Toque  en el monitor de la cámara.



- Se le pedirá que confirme si desea desconectarse.
- El SSID de la red se muestra en la pantalla.

2 Resalte [Desconectar] usando Δ ∇ en las teclas de control y presione el botón **OK**.

- La cámara terminará la conexión y saldrá a la pantalla de disparo.
- Se mostrará un cuadro de diálogo de confirmación si quedan datos por cargar. Para terminar la conexión, resalte [Si] y presione el botón **OK**.

3 Para volver a conectarse, toque  o seleccione [ Wi-Fi Conectar] > [Conexión a punto de acceso] en el menú  de reproducción y presione el botón **OK**.

- La cámara se volverá a conectar automáticamente a las redes previamente seleccionadas.
- Para conectarse a una nueva red, resalte [Mantener] en el Paso 2 y presione el botón **OK**. Elija de una lista de redes disponibles y ajuste la configuración como se describe en “Elegir una red de una lista (Conectar desde Lista puntos acceso)” (P. 612).
- Si apaga la cámara durante el proceso de subida, se le presentarán las opciones de apagar la cámara y terminar con la conexión Wi-Fi de forma inmediata, y de apagar la cámara luego de que la subida haya sido completada.

Desactivar Wi-Fi/Bluetooth®

- 1 Presione el botón **MENU** para visualizar los menús.
- 2 Resalte [Ajustes de Wi-Fi/Bluetooth] en el **Y** menú de configuración y presione **▷** en las teclas de control.
 - Se mostrarán las opciones [Ajustes de Wi-Fi/Bluetooth].
- 3 Resalte [Disponibilidad] usando los botones **△** **▽** y presione el botón **▷**.
- 4 Resalte [Apag.] usando los botones **△** **▽** y presione el botón **OK**.

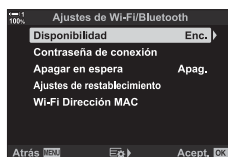

6-4 Configuración de red

Cambie la contraseña utilizada para las conexiones Wi-Fi desde un smartphone o restaure las configuraciones Wi-Fi predeterminadas utilizadas para la conexión a un ordenador. Estos últimos no se restauran cuando se reinicia la cámara y solo se pueden restaurar como se describe a continuación.

Cambio de contraseñas (Contraseña de conexión)

Genere nuevas contraseñas para usar cuando se conecte a la cámara desde un smartphone a través de Wi-Fi o **Bluetooth**®.

1 Presione el botón **MENU** para visualizar los menús.

2 Resalte [Ajustes de Wi-Fi/Bluetooth] en el **Y** menú de configuración y presione **▷** en las teclas de control.

- Se mostrarán las opciones [Ajustes de Wi-Fi/Bluetooth].



3 Resalte [Contraseña de conexión] usando los botones **△** **▽** y presione el botón **▷**.

- Se mostrará la contraseña actual.

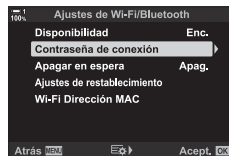

4 Presione el botón **⊙** (vídeo).

- La contraseña cambia cada vez que se presiona el botón.
- Tanto la contraseña de Wi-Fi como la de **Bluetooth**® cambian.
- Presione el botón **OK** para salir de la pantalla [Contraseña de conexión].

5 Presione el botón **OK** nuevamente para salir del menú [Ajustes de Wi-Fi/Bluetooth].

- Presione el botón **MENU** varias veces para salir de los menús.
- Después de cambiar la contraseña, deberá actualizar la configuración de conexión del smartphone (P. 586).

Restauración de las configuraciones predeterminadas de Wi-Fi/Bluetooth® (Ajustes de restablecimiento)

Restaura las configuraciones predeterminadas de Wi-Fi y **Bluetooth®**. Se restablecen todos los ajustes, incluidos los de conexión a través de un enrutador y la información de sincronización de los ordenadores en la red.

1 Presione el botón **MENU** para visualizar los menús.

2 Resalte [Ajustes de Wi-Fi/Bluetooth] en el **↓** menú de configuración y presione **▶** en las teclas de control.

- Se mostrarán las opciones [Ajustes de Wi-Fi/Bluetooth].



3 Resalte [Ajustes de restablecimiento] usando los botones **▲ ▼** y presione el botón **▶**.

- Se mostrarán las opciones [Ajustes de restablecimiento].

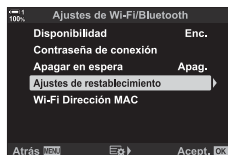

4 Seleccione [SI] usando los botones **▲ ▼** y presione el botón **OK**.

- Los ajustes se restablecerán y la cámara saldrá a la pantalla [Ajustes de restablecimiento].
- Se restablecerán las contraseñas de Wi-Fi y **Bluetooth®**.

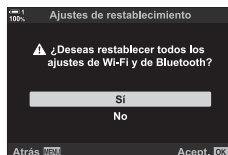

5 Presione el botón **MENU** varias veces para salir de los menús.

6-5 Conexión a ordenadores a través de USB

Conecte la cámara a un ordenador usando el cable USB.

Las imágenes se pueden cargar en el ordenador a medida que se toman y los resultados se ven mientras se realiza el disparo. También puede controlar la cámara desde un ordenador, incluso tomar fotografías de forma remota mientras ve la configuración de la cámara en la pantalla del ordenador. Tenga en cuenta que se requiere el software "OLYMPUS Capture" para el control remoto de las cámaras conectadas a través de USB.

Las imágenes en las tarjetas de memoria de la cámara pueden descargarse directamente al ordenador a través de USB y organizarse usando una aplicación. Solo use Olympus Workspace para administrar sus fotos.

También puede usar el ordenador para descargar y realizar actualizaciones de firmware. Las actualizaciones de firmware del producto se pueden realizar utilizando Olympus Workspace.

También puede tratar la cámara conectada como un dispositivo de almacenamiento y copiar datos de las tarjetas de memoria de la cámara al ordenador.

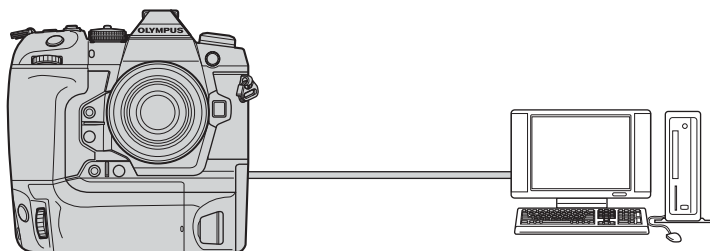

Ordenadores compatibles

Conecte la cámara al ordenador usando el cable USB suministrado.

- Tenga en cuenta que incluso si el ordenador cuenta con conectores USB, el funcionamiento no está garantizado con:

Puertos de expansión USB, ordenadores que no ejecutan el sistema operativo con el que se envían, u ordenadores domésticas.

- La cámara se puede conectar a ordenadores que cumplan con los siguientes requisitos del sistema.

Windows: Windows 7, Windows 8, Windows 8.1, Windows 10

Mac: Versiones de OS X 10.9–10.11, versiones de macOS v10.12–v10.14

Instalación de software

Instale el siguiente software para acceder a la cámara mientras está conectada directamente al ordenador a través de USB.

Olympus Workspace

Utilice “OLYMPUS Capture” para descargar y ver automáticamente las imágenes a medida que se toman o controlar la cámara de manera remota. Para obtener más información o para descargar el software, visite el sitio web a continuación. Al descargar el software, prepárese para proporcionar el número de serie de la cámara.

<http://app.olympus-imaging.com/olympuscapture/>

Siga las instrucciones en pantalla para instalar el software. Los requisitos del sistema y las instrucciones de instalación están disponibles en el sitio web anterior.

OLYMPUS Workspace

Esta aplicación de computadora se utiliza para descargar, ver y administrar fotos y vídeos grabadas con la cámara. También se puede utilizar para actualizar el firmware de la cámara. El software se puede descargar desde el sitio web a que figura a continuación. Está preparado para proporcionar el número de serie de la cámara al descargar el software.

<https://support.olympus-imaging.com/owdownload/>

Cargar imágenes a medida que se toman

Conecte la cámara a un ordenador a través de USB para cargar las imágenes a medida que se toman. Puede tomar fotos usando los controles en el exterior de la cámara o mientras controla la cámara de manera remota desde el ordenador.



1 Después de confirmar que la cámara está apagada, conéctela al ordenador usando el cable USB.

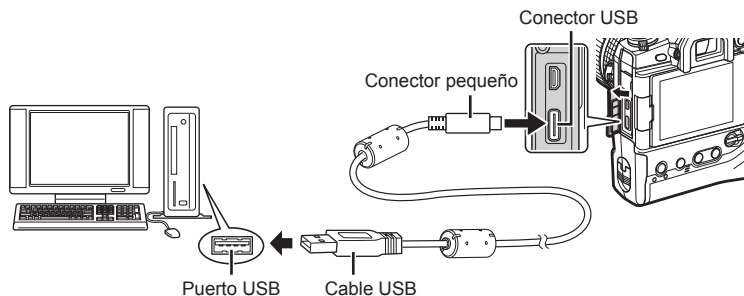

- Utilice el protector de cable y la pinza para cable suministrados para evitar daños en los conectores cuando el cable USB esté conectado.  “Sujeción de Protectores de Cables” (P. 29)



- Las ubicaciones de los puertos USB varían de un ordenador a otro. Consulte la documentación proporcionada con el ordenador para obtener información sobre los puertos USB.

2 Encienda la cámara.

- La cámara mostrará un mensaje que le pedirá que identifique el dispositivo al que está conectado el cable USB.
- Si no se muestra el mensaje, seleccione [Auto] para [Modo USB] (P. 529) en  Menú personalizado .
- Si las baterías están muy bajas, la cámara no mostrará un mensaje cuando se conecte a un ordenador. Asegúrese de que las baterías estén cargadas.

3 Resalte  usando   en las teclas de control y presione el botón **OK**.



- 4** Inicie la copia de “OLYMPUS Capture” instalada en el ordenador.
- Cuando se le solicite que elija el tipo de conexión, haga clic en [Conexión USB].



[Conexión USB]

- 5** Configure “OLYMPUS Capture” para descargar.
- Elija un destino para las imágenes descargadas.

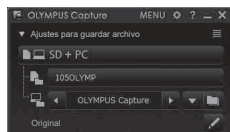

La ventana de control
“OLYMPUS Capture”

- 6** Tome fotos usando la cámara o los controles del ordenador.
- Las imágenes se descargarán en el ordenador según las opciones elegidas.
- El ordenador no se puede utilizar para cambiar el modo de disparo de la cámara.
 - El ordenador no se puede usar para borrar imágenes de las tarjetas de memoria insertadas en la cámara.
 - La frecuencia de refresco de la pantalla de la cámara puede disminuir si la vista a través del objetivo de la cámara se muestra simultáneamente tanto en el ordenador como en el monitor de la cámara.
 - Consulte la ayuda en línea para obtener más información sobre el uso del software.
 - La conexión al ordenador terminará si usted:
 - sale de “OLYMPUS Capture”,
 - inserta o quita tarjetas de memoria, o
 - apaga la cámara.

Copiar imágenes en el ordenador (Guardado)

Cuando está conectada a un ordenador, la cámara puede funcionar como almacenamiento externo de la misma manera que un disco duro u otro dispositivo de almacenamiento externo. Los datos se pueden copiar de la cámara al ordenador.

1 Después de confirmar que la cámara está apagada, conéctela al ordenador usando el cable USB.

- Utilice el protector de cable y la pinza para cable suministrados para evitar daños en los conectores cuando el cable USB esté conectado. Consulte "Sujeción de Protectores de Cables" (P. 29)

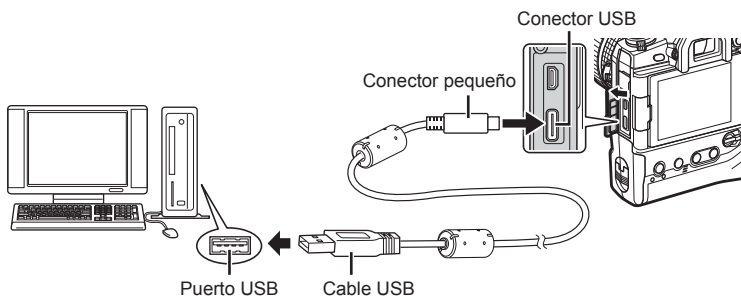

- Las ubicaciones de los puertos USB varían de un ordenador a otro. Consulte la documentación proporcionada con el ordenador para obtener información sobre los puertos USB.

2 Encienda la cámara.

- La cámara mostrará un mensaje que le pedirá que identifique el dispositivo al que está conectado el cable USB.
- Si no se muestra el mensaje, seleccione [Auto] para [Modo USB] (P. 529) en **Menú personalizado D4**.
- Si las baterías están muy bajas, la cámara no mostrará un mensaje cuando se conecte a un ordenador. Asegúrese de que las baterías estén cargadas.

6 **3** Resalte [Guardado] usando Δ ∇ en las teclas de control y presione el botón **OK**.



4 La cámara se conectará al ordenador como nuevo dispositivo de almacenamiento.

- Para usar la Galería fotográfica de Windows, seleccione [MTP] en el Paso 3.
- Las funciones de la cámara no se pueden usar mientras la cámara está conectada a la computadora.
- Para habilitar el uso de las funciones de la cámara mientras la cámara está conectada, seleccione **[Grabador PCM]** (P. 622).

6-6 Alimentación de la cámara a través de USB (carga USB)

Se pueden usar baterías móviles o adaptadores de CA USB que cumplan con el estándar USB Power Delivery (USB PD) para alimentar la cámara. Los dispositivos deben:

Estándar: Cumplir con el estándar Suministro de Energía USB (USB PD)

Salida: Estar preparados para una salida de 9 V 3 A, 15 V 2 A, o 15 V 3 A

- Esta función no puede usarse en niveles de batería inferiores al 10%.

1 Después de confirmar que la cámara está apagada, use el cable USB para conectarla al dispositivo.

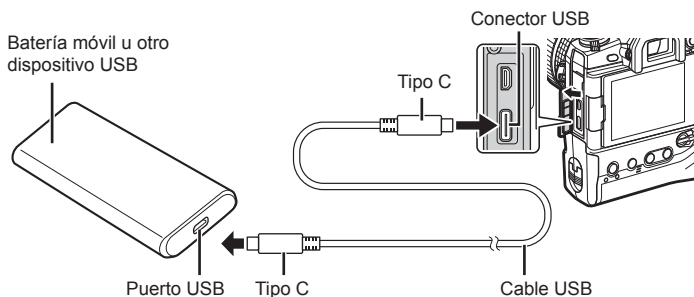

- Utilice el protector de cable y la pinza para cable suministrados para evitar daños en los conectores cuando el cable USB esté conectado.  "Sujeción de Protectores de Cables" (P. 29)



- El cable USB suministrado (CB-USB11) no puede ser usado para el suministro de energía mediante USB (USB PD)
- El método utilizado para la conexión varía de un dispositivo a otro. Para más detalles, consulte la documentación proporcionada con el dispositivo.
- Es posible que no pueda suministrar energía mediante USB (USB PD) con algunos dispositivos USB. Remítase al manual suministrado con el dispositivo USB.

2 Encienda la cámara.

- La cámara mostrará un mensaje que le pedirá que identifique el dispositivo al que está conectado el cable USB.
- Si no se muestra el mensaje, seleccione [Auto] para [Modo USB] (P. 529) en  Menú personalizado **D4**.
- Si las baterías están muy bajas, la pantalla permanecerá en blanco cuando la cámara esté conectada al dispositivo USB. Asegúrese de que las baterías estén cargadas.

3 Resalte [USB PD] usando   en las teclas de control y presione el botón **OK**.

- La cámara tomará energía del dispositivo USB conectado.



6-7 Conexión a televisores o pantallas externas a través de HDMI

Las imágenes se pueden visualizar en televisores conectados a la cámara a través de HDMI. Use el televisor para mostrar imágenes a una audiencia. El control remoto del televisor se puede usar para controlar la pantalla mientras el televisor está conectado a la cámara. No se requiere ninguna aplicación u otro software.

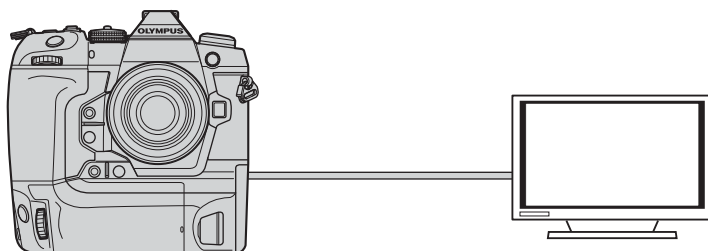

También puede grabar vídeos mientras la cámara está conectada a un monitor externo o videocámara a través de HDMI. Para más información, vea la página 434.

- Los cables HDMI están disponibles a través de proveedores externos. Utilice un cable HDMI certificado.

Visualización de imágenes en un televisor (HDMI)

Las fotos y los vídeos se pueden ver en un televisor de alta definición conectado directamente a la cámara mediante un cable HDMI. Se puede usar un control remoto para hacer funcionar la pantalla mientras está conectado a la cámara.

Salida HDMI

Elija la salida de señal al dispositivo HDMI. Puede ajustar el tamaño de fotograma del vídeo y la frecuencia de refresco para que coincida con las especificaciones de TV y los estándares de vídeo admitidos en su país o región. Haga coincidir los ajustes de salida con los ajustes de entrada en el televisor.



Tam. Salida	El formato para la salida de la señal de vídeo a través del conector HDMI se puede elegir entre las siguientes opciones. <ul style="list-style-type: none">• [C4K]: Cine digital 4K (4096 × 2160)• [4K]: Prioridad de 4K (3840 × 2160)• [1080p]: Prioridad de alta definición completa (1080p)• [720p]: Prioridad de alta definición (720p)• [480p/576p]: 480p/576p
Control HDMI	Cuando la cámara está en el modo de reproducción, puede operarse con el control remoto del televisor (P. 630). Elija entre [Apag.] y [Enc.]. Cuando se selecciona [Enc.], la cámara solo se puede usar para reproducción.
Encuadre salida	Elija una velocidad de la imagen para la señal a través del conector HDMI según si el televisor admite NTSC (60p) o PAL (50p).

- Los ajustes de [Control HDMI] y [Encuadre salida] no se pueden cambiar mientras la cámara está conectada a otro dispositivo a través de HDMI.
- El audio solo se puede emitir en dispositivos que admiten el formato de audio seleccionado con la cámara.
- Las opciones disponibles a través de [Control HDMI] varían con el dispositivo conectado. Para más detalles, consulte el manual del dispositivo.

1 Presione el botón **MENU** para visualizar los menús.

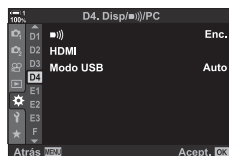
2 Visualice  Menú personalizado **D4** (Disp./)/PC.



3 Seleccione [HDMI] usando   en las teclas de control y presione el botón .

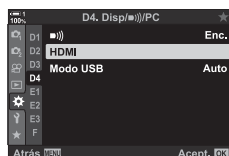

- 4 Seleccione un elemento usando los botones Δ ∇ y presione el botón \triangleright .



- 5 Resaltar la opción deseada usando los botones Δ ∇ y presione el botón **OK**.
- Repita los pasos 4 y 5 según sea necesario.



- 6 Presione el botón **MENU** varias veces para salir de los menús.

Conexión de la cámara a un televisor

Conecte la cámara usando un cable HDMI.

1 Después de confirmar que la cámara está apagada, conéctela al televisor usando un cable HDMI.

- Utilice el protector de cable y el clip para cable suministrados para evitar daños a los conectores cuando se conecta un cable HDMI. Consulte “Sujeción de Protectores de Cables” (P. 29)

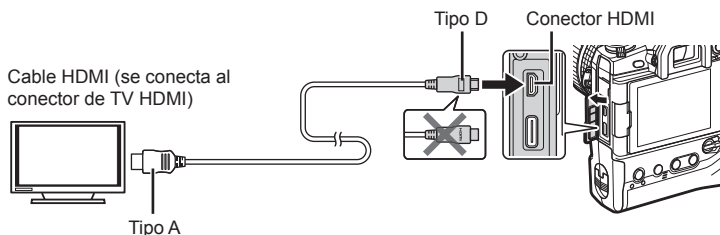

2 Cambie el televisor a la entrada HDMI y encienda la cámara.

- El televisor mostrará el contenido del monitor de la cámara. Presione el botón para ver las imágenes.
- Si se selecciona [Enc.] para [Control HDMI] (P. 630), el monitor de la cámara se apagará cuando se conecte un cable HDMI.
- Para obtener información sobre cómo cambiar a la entrada HDMI, consulte el manual proporcionado con el televisor.
- Dependiendo de la configuración del televisor, la imagen puede recortarse y algunos indicadores pueden no estar visibles.
- El HDMI no se puede utilizar mientras la cámara está conectada a un ordenador a través de USB.
- Si se selecciona [Modo grab.] para [Salida HDMI] (P. 432) > [Modo salida] en el [] menú de vídeo, la señal saldrá en el tamaño de fotograma del vídeo actual. No se mostrará ninguna imagen si el televisor no admite el tamaño de fotograma seleccionado.
- Si se selecciona [4K] o [C4K], se utilizará el formato de prioridad de 1080p durante la fotografía.

Uso de un control remoto de TV (Control HDMI)

Cuando se conecta a un televisor a través de un cable HDMI, la cámara se puede manejar con el control remoto del televisor.

- El televisor debe ser compatible con el control HDMI. Para más información, consulte el manual de televisión.

Enc.	El control remoto del televisor se puede utilizar para manejar la cámara en el modo de reproducción. La cámara solo se puede utilizar para la reproducción.
Apag.	El control remoto del televisor no se puede utilizar para manejar la cámara. Los indicadores aparecen solo en la pantalla del televisor.

1 Presione el botón **MENU** para visualizar los menús.

2 Resalte [HDMI] en **Menú personalizado** **D4** (Disp/■)/PC) y presione **▷** en las teclas de control.

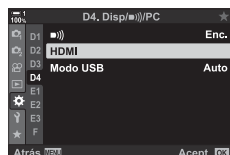

3 Resalte [Control HDMI] usando los botones **△** **▽** y presione el botón **▷**.

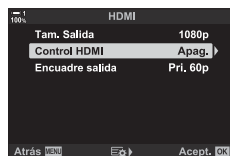

4 Seleccione [Enc.] usando los botones **△** **▽** y presione el botón **OK**.



5 Presione el botón **MENU** varias veces para salir de los menús.

6 Conecte la cámara y el televisor a través de HDMI.

- Reproduzca imágenes usando el control remoto del televisor. Siga la guía que se muestra en la pantalla del televisor.
- En la reproducción de un solo marco, use el botón "rojo" para elegir la información que se muestra y el botón "verde" para cambiar a la visualización de índice.
- Algunas funciones pueden no estar disponibles en algunos televisores.
- El monitor de la cámara se apaga mientras se utiliza el televisor para la reproducción.

7

Notas técnicas

Este capítulo cubre temas tales como el mantenimiento de la cámara y proporciona una lista de ajustes predeterminados a los que puede referirse mientras utiliza la cámara.

7-1 Almacenamiento y mantenimiento

Limpieza

Antes de limpiar la cámara, apáguela y retire las baterías.

- Nunca utilice paños para polvo tratados químicamente o disolventes fuertes como bencina o alcohol.

Exterior de la cámara

- Limpie suavemente el exterior con un paño suave. Para eliminar las manchas difíciles, use un paño humedecido en una solución de agua y detergente neutro y luego escúrralo bien. La cámara debe secarse cuidadosamente con un paño seco. Después de usar la cámara en la orilla del mar, límpiela con un paño humedecido con agua dulce y luego escúrralo bien.

El monitor

- Limpie suavemente el monitor con un paño suave.

Objetivos

- Utilice un soplador de objetivos (disponible de otros proveedores) para eliminar el polvo y la pelusa. También limpie suavemente la lente con una gamuza para objetivos.

Almacenamiento

- Retire las baterías y las tarjetas de memoria antes de guardar la cámara durante un período prolongado. Guarde la cámara en un lugar fresco, seco y bien ventilado.
- Vuelva a insertar las baterías periódicamente y verifique que la cámara funcione normalmente.
- Quite el polvo y la pelusa de la carcasa y las tapas traseras antes de colocarlas en su lugar.
- Si la cámara se almacena sin un objetivo acoplado, coloque la tapa del armazón para evitar que entre polvo en la cámara. Asegúrese de volver a colocar las tapas delantera y trasera en el objetivo antes de guardarlo.
- Limpie la cámara antes de guardarla.
- No guarde la cámara con repelente de insectos.
- No almacene la cámara en áreas donde se manipulen productos químicos, ya que esto podría provocar corrosión u otras formas de daño.
- Dejar la lente sucia podría estimular el crecimiento de moho.
- Si la cámara no se ha utilizado durante un período prolongado, revise todas sus piezas antes de usarla. Asegúrese de tomar una foto de prueba para confirmar que la cámara funciona normalmente antes de usarla en un viaje u otras ocasiones importantes.

Limpeza y comprobación del sensor de imagen

Además de un diseño que evita que el polvo se acumule en el sensor de imagen, la cámara está equipada con una función de reducción de polvo que hace vibrar el sensor a altas frecuencias para eliminar el polvo de su superficie frontal. La reducción de polvo se realiza automáticamente cuando la cámara se enciende. La reducción de polvo también se realiza durante el mapeo de píxeles, que se utiliza para verificar el sensor de imagen y los circuitos de procesamiento de imagen. Tenga en cuenta que debido a que la reducción de polvo se realiza al encender la cámara, debe hacer todo lo posible para mantener la cámara en posición vertical mientras la enciende.

Verificación de procesamiento de imágenes (Mapeo Píx.)

Realice una verificación simultánea del sensor de imagen y de las funciones de procesamiento de imagen. Para obtener los mejores resultados, realice el mapeo de píxeles no antes de un minuto después de tomar o ver las imágenes.

- 1 Presione el botón **MENU** para visualizar los menús.
- 2 Resalte [Mapeo Píx.] en **Menú personalizado** **J1** (📷 Utilidad) y presione **▷** en las teclas de control.

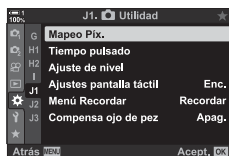

- 3 Presione el botón **OK**.
 - Se mostrará una barra de progreso ([Procs.]) mientras el mapeo de píxeles está en progreso. Los menús se mostrarán cuando se complete el proceso.

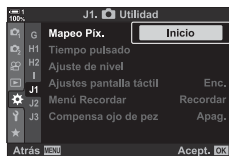

- En caso de que accidentalmente apague la cámara mientras el mapeo de píxeles esté en progreso, asegúrese de volver a realizar el mapeo de píxeles después de encender la cámara.

7-2 Solución de problemas

La cámara no se enciende.

Las baterías no están cargadas.

- Cargue las baterías en el cargador de baterías.

Las bajas temperaturas han provocado una caída temporal en el rendimiento de la batería.

- El rendimiento de la batería disminuye con temperaturas bajas. Reanude el uso después de calentar ligeramente las baterías retirándolas de la cámara y colocándolas en su bolsillo u otro lugar cálido.

No se hace ninguna fotografía al pulsar el disparador.

La cámara se ha apagado automáticamente.

- La cámara entrará en el modo de reposo si no se realiza ninguna operación durante un período determinado. Presione el disparador hasta la mitad para volver a activar la cámara.  [Modo reposo] (P. 562)

Si no se realiza ninguna operación durante un período determinado después de que la cámara haya entrado en el modo de reposo, la cámara se apagará.  [Temporiz. apagado] (P. 562)

El flash se está cargando.

- Un indicador  parpadea en la pantalla mientras se carga el flash. Presione el disparador una vez que el indicador haya dejado de parpadear.

Los controles de la cámara están bloqueados.

- Al girar la palanca de bloqueo a la posición de bloqueo, se bloquean los botones de orientación vertical y otros controles seleccionados (P. 503).

La cámara no puede enfocar.

- Es posible que la cámara no pueda enfocar (y que el indicador de enfoque del monitor puede producir destellos) si el sujeto está demasiado cerca o no es adecuado para el enfoque automático. Aléjese del sujeto o enfoque un objeto de alto contraste a la misma distancia de la cámara y recomponga la toma con el bloqueo del enfoque.

Sujetos no adecuados para enfoque automático

Es posible que la cámara no pueda enfocar en las siguientes situaciones.

El indicador de enfoque destella y la cámara no enfoca



El sujeto carece de contraste



El centro del encuadre contiene un objeto muy brillante

El indicador de enfoque no destella, pero la cámara no enfoca



El área de AF contiene objetos a diferentes distancias de la cámara

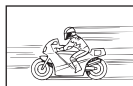

El sujeto se está moviendo rápidamente



El sujeto no está en el área de AF.

La reducción de ruido de exposición prolongada está habilitada.

- El "ruido" (moteado) es más notorio en las fotos tomadas a velocidades de obturación lentas, como las que se producen al tomar fotos de noche o con poca luz. La cámara puede procesar imágenes para reducir el ruido después de disparar; en este caso, no se pueden tomar fotografías adicionales hasta que se complete el procesamiento. La reducción de ruido de exposición prolongada se puede desactivar seleccionando [Apag.] para [Reduc. Ruido].  [Reduc. Ruido] (P. 533)

El número de áreas de AF disponibles es menor de lo habitual.

El número y tamaño de las áreas de AF disponibles varía con las opciones seleccionadas para [Teleconvertidor digital] (P. 235, 411), [Aspecto Imagen] (P. 233) y tipo de área de AF (P. 120).

El reloj no está ajustado.

El reloj no se configuró después de la compra.

- El reloj no se configura al momento del envío. Ajuste el reloj antes de usar la cámara por primera vez.  "Configuración del reloj de la cámara (Ajustes de ⌚)" (P. 455)

Las baterías se han retirado de la cámara.

- El reloj se reiniciará después de que se hayan quitado las baterías de la cámara durante aproximadamente un día. El reloj se reiniciará antes si las baterías se insertan solo por un período corto. Asegúrese de que el reloj se ajuste correctamente antes de tomar fotografías importantes.

Se han restablecido los ajustes.

Las configuraciones ajustadas en los modos personalizados (modos **C1–C4**) se restablecerán a los valores guardados cuando se selecciona otro modo de disparo o se apaga la cámara.

Las imágenes se ven “lavadas”.

Esto puede ocurrir en imágenes de sujetos que están retroiluminados o parcialmente retroiluminados. Es el resultado de fenómenos conocidos como “destello” y “imagen fantasma”. Mantenga las fuentes de luz brillante fuera del encuadre tanto como sea posible. Los destellos pueden producirse incluso cuando la escena no contenga una fuente de luz. Use un parasol para evitar que la luz de fuentes brillantes entre en el objetivo. Si esto no tiene el efecto deseado, intente sombrear la lente con la mano u otros objetos.  “Objetivos Intercambiables” (P. 42)

Aparecen manchas brillantes en las imágenes.

El sensor de imagen puede contener píxeles defectuosos. Utilice [Mapeo Píx.]. Si esto no resuelve el problema, intente repetir el proceso varias veces más.  “Verificación de procesamiento de imágenes (Mapeo Píx.)” (P. 633)

Algunos elementos del menú no están disponibles.

Es posible que no pueda seleccionar ciertos elementos del menú con las teclas de control si:

- no están disponibles en el modo actual o
- se han deshabilitado debido a la combinación de configuraciones actualmente seleccionadas, como es el caso, por ejemplo, con modo [] (P. 151) y [Reduc. Ruido] (P. 533).

El sujeto aparece distorsionado.

La cámara utiliza un obturador electrónico:



durante la grabación de vídeo (P. 294), en modo silencioso (P. 163), Capture Pro (P. 168) y disparo de alta resolución (P. 210), durante el horquillado de enfoque (P. 239) y el apilado de enfoque (P. 243), y con el filtro ND Live (P. 197).

Puede producirse distorsión si el sujeto o la cámara se mueven rápidamente durante el disparo. Evite mover la cámara durante el disparo o elija un modo que no requiera el obturador electrónico.







Aparecen bandas en las imágenes.











El destello provocado por lámparas fluorescentes o LED y otras formas de iluminación artificial son visibles en las fotografías que usan características que emplean el obturador electrónico, a saber:





grabación de vídeos (P. 294), modo silencioso (P. 163), Capture Pro (P. 168), disparo de alta resolución (P. 210), horquillado de enfoque (P. 239), apilado de enfoque (P. 243) y el filtro ND Live (P. 197).

El destello puede reducirse eligiendo velocidades de obturación más lentas. También puede reducir el destello utilizando el escaneo de parpadeo.  [Escanear parpadeo 

7-3 Advertencias y mensajes de error

Mensaje/advertencia	Motivo	Solución
 Sin Tarjeta	No hay tarjeta de memoria insertada. También se muestra si no se detecta ninguna tarjeta de memoria.	Inserte una tarjeta de memoria. Si se inserta una tarjeta, verifique que esté insertada correctamente.
 1) Err. Tarj.	Hay un problema con la tarjeta de memoria en la ranura 1.	Retire y vuelva a insertar la tarjeta de memoria. Si esto no resuelve el problema, formatee la tarjeta. Si el formateo falla, la tarjeta no se puede utilizar.
 2) Err. Tarj.	Hay un problema con la tarjeta de memoria en la ranura 2.	
 1) Protec. escr.	La tarjeta de memoria en la ranura 1 está protegida contra escritura ("bloqueada").	El interruptor de protección contra escritura de la tarjeta de memoria está en la posición "LOCK". Vuelva a colocar el interruptor en la posición de desbloqueo (P. 37).
 2) Protec. escr.	La tarjeta de memoria en la ranura 2 está protegida contra escritura ("bloqueada").	
 1) Tarj. Llena	<ul style="list-style-type: none"> Disparo desactivado; la tarjeta de memoria en la ranura 1 no tiene espacio para imágenes adicionales. Disparo desactivado; la tarjeta de memoria en la ranura 1 está llena. 	Inserte otra memoria o borre imágenes. Antes de eliminar imágenes, asegúrese de que todas las imágenes que desea conservar se hayan copiado en un ordenador. Si se selecciona [Dupl. Independ.] o [Dupl. igual] para [Ajustes Guardar], elija una configuración diferente.
 2) Tarj. Llena	<ul style="list-style-type: none"> Disparo desactivado; la tarjeta de memoria en la ranura 2 no tiene espacio para imágenes adicionales. Disparo desactivado; la tarjeta de memoria en la ranura 2 está llena. 	

Mensaje/advertencia	Motivo	Solución
 ① Sin Imágenes	Reproducción no disponible; la tarjeta de memoria en la ranura 1 no contiene imágenes.	La tarjeta de memoria seleccionada no contiene imágenes. Tome fotos antes de elegir el modo de reproducción.
 ② Sin Imágenes	Reproducción no disponible; la tarjeta de memoria en la ranura 2 no contiene imágenes.	
 ① Error Imagen	El archivo seleccionado está dañado y no se puede reproducir. Alternativamente, la imagen está en un formato que no es compatible con la cámara.	Vea la imagen utilizando software de imágenes de computadora o similar. Si la imagen no se puede mostrar en un ordenador, el archivo puede estar dañado.
 ② Error Imagen		
 ① La imagen no se puede editar	Las funciones de retoque de la cámara no se pueden aplicar a las imágenes grabadas con otros dispositivos.	Retoque la imagen en un ordenador u otro dispositivo.
 ② La imagen no se puede editar		
 No se puede usar la función de registro en este momento.	Las baterías están bajas.	Cargue las baterías o inserte baterías de repuesto completamente cargadas.
 ① La capac. de registro de tarjeta está llena	No se pueden guardar registros adicionales en la tarjeta de memoria en la ranura 1.	Copie los archivos de registro en un ordenador y elimine los archivos de registro no deseados.
 ② La capac. de registro de tarjeta está llena	No se pueden guardar registros adicionales en la tarjeta de memoria en la ranura 2.	
 (estable)	Error del GPS. El GPS de la cámara ha funcionado mal.	Apague la cámara y vuelva a encenderla; si la advertencia no desaparece de la pantalla, lleve la cámara a un representante de servicio autorizado de Olympus.

Mensaje/advertencia	Motivo	Solución
  La temperatura interior de la cámara es alta. Espere a que se enfríe.	La temperatura interna de la cámara se eleva después de una ráfaga de disparo o similar.	Apague la cámara y espere a que se enfríe. La cámara está a punto de apagarse automáticamente. Espere hasta que la cámara se haya enfriado y esté lista para reanudar el disparo.
 Bater. Agotada	Las baterías están agotadas.	Cargue las baterías.
 Sin Conexión	Hay un problema con la conexión de la cámara a un ordenador o dispositivo HDMI.	Vuelva a conectar la cámara.
Objetivo bloqueado. Por favor, extienda el objetivo.	Un objetivo retráctil está acoplado pero no está extendido.	Extienda el objetivo.
Compruebe el estado del objetivo.	Se ha producido un error entre la cámara y el objetivo.	Apague la cámara y verifique que el objetivo está correctamente acoplado antes de volver a encender la cámara.



























7-4 Configuración predeterminada

*1: Se puede guardar utilizando [Asignar a Modo person.].

*3: La configuración predeterminada se puede restaurar usando [Rest.] (básico).

















*2: La configuración predeterminada se puede restaurar usando [Rest.] (completo).

Controles live/Panel Super Control LV

Modo de disparo	Elemento	Predeterminado	*1	*2	*3	
P/A/S/M/B	 ISO	Auto	✓	✓	✓	181
	Modo Flash		✓	✓	✓	254
	 ±0		✓	✓	✓	259
	Valor manual	 FULL (ajuste de flash en  MANUAL)	✓	✓	✓	254
	 Estabil. Imag.	S-IS Automático	✓	✓	✓	176
	 BB	Automático ([Enc.] seleccionado para  Mant. color cálido)	✓	✓	✓	202
	 BB compensación A	±0	✓	✓	—	206
	 BB compensación G	±0	✓	✓	—	
	 Kelvin	5400K ([CWB] seleccionado para  BB)	✓	✓	—	202
	Zona AF	Centro/individual	✓	✓	✓	123
	 Modo AF	S-AF	✓	✓	✓	115
	Prior. rostro	Prioridad rostro y ojos	✓	✓	—	133
	 Sencillo		✓	✓	✓	151
	Medición		✓	✓	✓	186
	Ajustes Guardar 	Estándar	✓	✓	—	72
	 	  F (Disp. res. Alta:  F+RAW)	✓	✓	✓	78
		  F (Disp. res. Alta:  F+RAW)	✓	✓	✓	
	Modo Fotografía	Natural	✓	✓	✓	215
	Nitidez	±0	✓	✓	—	220
	Contraste	±0	✓	✓	—	221
	Saturación	±0	✓	✓	—	222
	Gradación	Graduación Normal	✓	✓	—	223
	Efecto	— ([i-Enhance] seleccionado para [Modo Fotografía]:  Standard)	✓	✓	—	226
	Filtro de color	— ([Monotono] seleccionado para [Modo Fotografía]: N:Ninguno)	✓	✓	✓	224
	Color monocromático	— ([Monotono] seleccionado para [Modo Fotografía]: N:Normal)	✓	✓	✓	225
	Aspecto Imagen	4:3	✓	✓	✓	233
	Espac. Color	sRGB	✓	✓	✓	232
	Control de luces y sombras	<input checked="" type="checkbox"/> (±0)	✓	✓	✓	227
	Vídeo 	Enc.	✓	✓	✓	413

Modo de disparo	Elemento	Predeterminado	*1	*2	*3		
☞ (vídeo)	ISO	[P], [A], o [S] seleccionado para [Modo]: Automático (fijo) [M] seleccionado para [Modo]: 200	—	✓	✓	369	
	Modo Flash	Flash apagado (fijo)	—	—	—	—	
		±0 (fijo)	—	—	—	—	
	Estabil. Imag.	M-IS	✓	✓	✓	376	
	BB	Automático ([Enc.] seleccionado para [AUTO Mant. color cálido])	—	✓	✓	380	
	BB compensación A	±0	—	✓	—	384	
	BB compensación G	±0	—	✓	—		
	Kelvin	5400K ([CWB] seleccionado para [BB])	—	✓	—	380	
	Zona AF	Centrar; grupo (3×3)	✓	✓	✓	352	
	Modo AF	C-AF	✓	✓	✓	345	
	Prior. rostro	Prioridad rostro y ojos	✓	✓	—	360	
	Medición	(fijo)	—	—	—	—	
			✓	✓	✓	321	
	Modo Fotografía	Natural	✓	✓	✓	388	
	Nitidez	±0	✓	✓	—	396	
	Contraste	±0	✓	✓	—	397	
	Saturación	±0	✓	✓	—	398	
	Gradación	Graduación Normal	✓	✓	—	399	
	Aspecto Imagen	16:9 (fijo) C4K seleccionado para []: 17:9	—	—	—	—	
	Espac. Color	sRGB (fijo)	—	—	—	—	
	Control de luces y sombras	(±0)	✓	✓	✓	403	
	Modo	P	—	✓	—	332	
	Vídeo	Enc.	✓	✓	✓	413	
	Modo RC	A grupo A	TTL	✓	✓	✓	262
		B grupo B	Apag.	✓	✓	✓	
		C grupo C	Apag.	✓	✓	✓	
		flash de la cámara	Apag.	✓	✓	✓	
Compensación de flash		±0 (TTL, Automático)	✓	✓	✓		
Nivel de flash		1/1 (Manual)	✓	✓	✓		
/FP		(Normal)	✓	✓	✓		
potencia de señal óptica		Bajo	✓	✓	✓		
Canal		1	✓	✓	✓		

Los Menús de disparo

Pestaña	Elemento	Predefinido	*1	*2	*3			
	Modos Reinic. / Person.	Rest.	—	—	✓	—	91, 111, 331, 458, 460	
		Asignar a Modo person.	Modo de fotografiado: P Calidad de la imagen: RAW+  F					
		Traer del Modo person.	—					
	Modo Fotografía	 Natural		✓	✓	✓	215, 388	
	 		 F (): RAW+  F)	✓	✓	✓	78, 82, 213, 543	
	Aspecto Imagen		4:3	✓	✓	✓	233	
	Teleconvertidor digital		Apag.	✓	✓	✓	235, 411	
	  		—	✓	✓	✓	151	
		 		✓	✓	✓	172	
		Disparo interv./ Interv.	Apag.	—	✓	✓		
	Encuadre	99						
	Tiempo de espera.	00:00:01						
	Tiempo del intervalo	00:00:01						
	Vídeo del intervalo	Apag.						
	Ajustes de vídeo	Resolución Vídeo FullHD						
		Frecuencia	10fps					
	Horquillado		Apag.	✓	✓	✓	236	
		AE BKT	3f 1.0EV				236	
		WB BKT	A–B G–M	Apag.				237
		FL BKT		Apag.				237
		ISO BKT		Apag.				238
		ART BKT		Apag.				238
		Focus BKT		Apag.	✓	✓	✓	239
			Apilado de enfoque	Apag.				243
			Nº disparos	[Apag.] seleccionado para [Apilado de enfoque]: 99 [Enc.] seleccionado para [Apilado de enfoque]: 8				—
			Definir difer. enfoque	5				
	 Tiempo de carga	0 seg	✓	✓	✓			
HDR		Apag.	✓	✓	✓	195		

Pestaña	Elemento		Predeterminado	*1	*2	*3	
	Exposición múltiple	Encuadre	Apag.	—	✓	✓	246
		Auto Aumento	Apag.	—	✓	✓	
		Combinar	Apag.	—	✓	✓	
	Comp. trapecio		Apag.	✓	✓	✓	248
	Antigolpes [♦]/ Silenc. [♥]	Antigolpes [♦]	[♦]0 seg	✓	✓	—	160, 163
		Silenc. [♥]	[♥]0 seg				
		Reduc. ruido [♥]	Apag.				
		Ajustes Modo [♥] silencio	—	✓	✓	—	
			No permitir				
		Iluminador AF	No permitir				
	Modo Flash	No permitir					
Disp. res. Alta	Disp. res. Alta	0 seg	✓	✓	—	210	
	Tiempo de carga	0 seg					
	Método de disparo	Trípode	✓	✓	—		
Disparo Live ND		Apag.	✓	✓	✓	197	
	Número ND	ND8 (3EV)	✓	✓	—		
	Simulación LV	Enc.	✓	✓	—		

El Menú de vídeo

Pestaña	Elemento		Predeterminado	*1	*2	*3	
	Ajustes del modo	Modo	P	—	✓	—	332
		Escanear parpadeo	Apag.	—	✓	✓	374
Ajustes especificación			MOV 4K 30p	✓	✓	✓	321, 339
	M ISO Act. Auto.						
	Límite superior / Pred.	Límite superior Predeterminado	6400 200	✓	✓	✓	372
	M ISO Autom		Apag.	—	✓	—	
	Filtro Ruido		Estándar	✓	✓	✓	379
	BB		Auto	—	✓	✓	380
	Todas		A±0, G±0	—	✓	—	385
	AUTO Mant. color cálido		Enc.	—	✓	✓	383
	Modo Fotografía		Apag.	✓	✓	—	393
	Ajustes de AF/IS	Modo AF		C-AF	✓	✓	✓
Velocidad C-AF			±0	✓	✓	✓	363
Sensibilidad C-AF			±0	✓	✓	✓	362
Estabil Imag.			M-IS	✓	✓	✓	376
	Nivel IS		±0	✓	✓	✓	378

Pestaña	Elemento	Predeterminado	*1	*2	*3			
7	Botón/Dial/Palanca							
	Función Botón					417		
			ISO	—	✓	—		
			REC					
			[Fn]					
			BB					
			[Fn]					
			Apag. (W↔T)					
			Apag. (WB)					
			Peaking					
			Q					
			Apag.					
			Apag.					
			Apag.					
			Apag.					
			Apag.					
			Apag.					
			Detener AF					
	Función Dial	P	Posición 1	:	—	✓	—	424
			Posición 2	: VOL				
		A	Posición 1	:	—	✓	—	
			Posición 2	: Apertura				
				: VOL				
			: VOL					
	S	Posición 1	:	—	✓	—		
		Posición 2	: Obturador					
			: VOL					
			: VOL					
	M	Posición 1	: Apertura	—	✓	—		
		Posición 2	: Obturador					
			: VOL					
			: ISO					
Función palanca	Fn	mode2	mode2	—	✓	—	426	
			Modo AF/ Modo objetivo AF/ Punto objetivo AF					
Función de disparo				—	✓	—	423	
Veloc. zoom electr.			Normal	—	✓	—	408	

Pestaña	Elemento		Predeterminado	*1	*2	*3		
	Ajustes visualiz.							
	Ajustes de control		Control Live, SCP en directo	—	✓	—	428	
	Ajustes Info de		Personal1	—	✓	—	429	
	Ajustes cód. tiempo	Modo cód. tiempo	DF	—	✓	—	324	
		Contador	RR	—	✓	—		
		Hora de inicio	0:00:00	—	✓	—		
		Mostrar patrón	min	—	✓	—	431	
		Asistente Visión	Apag.	—	✓	—	395	
	Video	Vídeo		Enc.	✓	✓	✓	413
		Nivel de grabación	Integrado	±0	—	✓	—	
			MIC	±0	—	✓	—	
			Limitador volumen	Enc.	—	✓	—	
		Reducción ruido.		Apag.	—	✓	—	
		Veloc. de grabación		48kHz/16bit	✓	✓	—	
			Alimentación	Apag.	—	✓	—	
		Enlace grab. PCM	Volumen grab. cámara	Operativo	—	✓	—	
			Tono de claqueta	Apag.	✓	✓	—	
				Grab. Sincronizada	Apag.	✓	✓	
	Volumen del auricular		8	✓	✓	—		
		Salida HDMI	Modo salida	Modo monitor	—	✓	—	432
REC Bit			Apag.	✓	✓	—		
Cód. tiempo			Enc.	✓	✓	—		

El Menú de reproducción

Pestaña	Elemento		Predeterminado	*1	*2	*3	
			Enc.	✓	✓	✓	283
	Edición		—	—	—	—	284
	Orden de impresión		—	—	—	—	291
	Reset Segur		—	—	—	—	271, 440
	Reiniciar orden de compartir		—	—	—	—	278, 447
	Copiar todo		—	—	—	—	274, 443
		Wi-Fi Conectar	Conexión del dispositivo	—	✓	—	586

El γ Menú de configuración

Pestaña	Elemento	Predeterminado	*1	*2	*3		
γ	Config. Tarj.	—	—	—	—	38, 276, 445, 454	
	Ajustes de		—	—	—	—	455
		Zona horaria	—	—	—	—	
		Ajuste auto. de hora	Apag.	—	—	—	
			English	—	—	—	455
			☺±0, ☹±0, Natural	✓	✓	—	456
	Visual Imag.		Apag.	✓	✓	—	90, 456
	Ajustes de Wi-Fi/ Bluetooth	Disponibilidad	Enc.	—	✓	—	457, 586, 607
		Contraseña de conexión	—	—	—	—	
		Apagar en espera	Apag.	—	✓	—	
		Ajustes de restablecimiento	—	—	—	—	
		Wi-Fi Dirección MAC	—	—	—	—	
Firmware		—	—	—	—	457	

Los ⚙ Menús personalizados

Pestaña	Elemento	Predeterminado	*1	*2	*3			
⚙	AF/MF							
	A1	Modo AF	S-AF	✓	✓	✓	115	
		AF+MF	Apag.	✓	✓	✓	481	
		AEL/AFL	S-AF	✓	✓	✓	141	
			C-AF					
			MF					
			AF hasta la mitad	Operativo				
		Escáner AF	mode2	✓	✓	✓	146, 482	
		Sensibilidad C-AF	±0	✓	✓	✓	145, 483	
		C-AF Inicio desde Centro	(todas las áreas)	✓	✓	✓	147, 483	
		C-AF Prioridad central	5, 9 o 25 áreas	✓	✓	✓	148, 484	
	A2	Ajustes de [:::]Mode	Todo; Pequeño; Individual; Área en grupo de 5, 9 o 25	✓	✓	✓	485	
		Puntos Área AF	Enc1	✓	✓	✓	486	
		Teclado sujeto AF	Apag.	✓	✓	✓	486	
		[:::] Inicio	Modo objetivo AF, Punto objetivo AF	—	✓	✓	487	
		[:::] Ajustes pantalla selec.	Definido 1	✓	✓	✓	488	
			[:::]Mode					
		[⋮] Ajustes modo objetivo	1×1; Tamaño de paso vertical y horizontal: 1	✓	✓	—	125, 488	
		Vincul. a orientación [:::]	Apag.	✓	✓	—	489	
	A3	Limitador AF	Apag.	✓	✓	✓	143, 490	
			Ajustes de distancia	Ajuste 1	✓	✓	✓	
			Prioridad al disparo	Enc.	✓	✓	✓	
		Iluminador AF	Enc.	✓	✓	✓	490	
		Prior. rostro		✓	✓	—	133, 360, 491	
		Seguim. del sujeto	Apag.	✓	✓	—	149, 491	
		Ajuste enfoque AF*	Apag.	✓	✓	✓	492	
	A4	Distancia MF preaj.	999,9 m	✓	✓	✓	129, 357, 494	
		Asist MF	Ampliar	✓	✓	—	495	
			Peaking	Apag.	✓	✓	—	
		Bloqueo de MF	Operativo	✓	✓	✓	128, 356, 496	
		Anillo Enfoque		✓	✓	✓	496	
		Enfoque Bulb/Time	Enc.	✓	✓	✓	107, 497	
		Restablecer objetivo	Enc.	✓	✓	✓	497	

* El uso de [Rest.] para realizar un reinicio completo o estándar no afecta los valores guardados.

Pestaña	Elemento	Predeterminado	*1	*2	*3		
* B1	Botón/Dial/Palanca						
	Función Botón			✓	✓	—	463
			ISO				
			REC				
			[::]				
			AFL				
			BB				
			[::]				
			Apag. (⚡)				
			Apag. (🖨️/🔌)				
			ISO				
	AFL						
	Detener AF						
	Botón Centrar	Apag.	✓	✓	—	499	
	Clave de dirección	[::]	✓	✓	—	499	
Función Dial	P	Posición 1		✓	✓	—	473, 500
			: Ps				
		Posición 2	: ISO				
			: BB				
	A	Posición 1					
			: Apertura				
		Posición 2	: ISO				
			: BB				
	S	Posición 1					
			: Obturador				
		Posición 2	: ISO				
			: BB				
M/B	Posición 1	: Apertura					
		: Obturador					
	Posición 2						
		: ISO					
	Menu	:	—	✓	—		
		:					
		: Prev/Siguiente					
		:					
Dirección Dial	Disparo	Dial1	✓	✓	—	500	
	Ps	Dial1					
Función palanca		mode2	—	✓	—	475, 501	
		mode2	Modo AF/Modo objetivo AF/Punto objetivo AF				
	Palanca Fn/Palanca enc.	Fn	—	✓	—	501	

Pestaña	Elemento		Predeterminado	*1	*2	*3		
*	D2	Extend. LV	M	Apag.	✓	✓	200, 521	
			Bulb/Time	Enc2. Prior. tasa encuadre				
			Live Composite	Apag.				
			Otros	Apag.				
		Modo Art Pantalla	mode1	✓	✓	—	522	
		Frecuencia	Normal	✓	✓	✓	175, 522	
		Ajust.primer plano LV	Modo Primeros Planos	mode2	✓	✓	—	139, 523
	Extend. LV		Apag.	✓	✓	—		
	Ajuste predet.		Más reciente	—	✓	—	523	
	Ajustes de	Bloquear	Apag.	✓	✓	—	524	
		Extend. LV	Apag.	✓	✓	—		
	D3	Ajustes de cuadrícula	Mostrar color	Preajuste 1	✓	✓	—	524
			Cuadrícula	Apag.	✓	✓	—	
			Aplicar ajustes al EVF	Enc.	✓	✓	—	
		Ajustes de peaking	Color peaking	Rojo	✓	✓	—	525
			Realzar la intensidad	Normal				
			Aj. brillo imagen	Apag.				
Ajustes Histograma	Realzar	255	✓	✓	—	526		
	Sombra	0						
Guía de modo		Apag.	✓	✓	—	526		
Asist. Selfie		Enc.	✓	✓	—	527		
D4			Enc.	✓	✓	✓	527	
	HDMI	Tam. Salida	1080p	—	✓	—	434, 528, 627	
		Control HDMI	Apag.	—	✓	—		
		Encuadre salida	Pri. 60p	—	—	—		
	Modo USB		Auto	—	✓	✓	529	
Exp/ISO/BULB/								
E1	Pasos EV		1/3EV	✓	✓	✓	530	
	Pasos ISO		1/3EV	✓	✓	✓	530	
	ISO Act. Auto.	Límite superior / Pred.	Límite superior: 6400 Predeterminado: 200	✓	✓	✓	183, 531	
		Ajuste S/S más bajo	Auto					
	ISO Autom			Todos	✓	✓	—	185, 531
	Filtro Ruido			Estándar	✓	✓	✓	532
	Proces. ISO baja			Prior. transmis.	✓	✓	✓	532
Reduc. Ruido			Auto	✓	✓	✓	533	

Pestaña	Elemento	Predeterminado	*1	*2	*3		
⚙️	Temp. Bulb/Time	8 min	✓	✓	✓	533	
	Pantalla Bulb/Time	-7	✓	✓	—	534	
	Bulb en directo	Apag.	✓	✓	—	534	
	Time en directo	0,5 seg	✓	✓	—	535	
	Ajustes de composición	1 seg	✓	✓	—	110, 535	
	Escanear parpadeo	Apag.	✓	✓	✓	536	
	Medición		✓	✓	✓	186, 536	
	Lectura AEL	Auto	✓	✓	✓	537	
	Fotómetro puntual	Luminosidad	Enc.	✓	✓	✓	537
		Reflejo	Enc.	✓	✓	✓	
		Sombra	Enc.	✓	✓	✓	
	Cambio	±0	✓	✓	—	538	
	Exposición	±0					
		±0					
	Pers.						
		X-Sync.	1/250	✓	✓	✓	260, 539
		Límite Lento	1/60	✓	✓	✓	261, 539
		+	Apag.	✓	✓	✓	540
		+Bal. Blanc.	Apag.	✓	✓	—	540
	Modo RC	Apag.	✓	✓	✓	541	
/BB/Color							
	Establecimiento de	-1: -2: -3: -4:	✓	✓	✓	81, 542	
	Número píxeles iddle	3200×2400	✓	✓	✓	82, 543	
	mall	1280×960					
	Comp. Sombras	Apag.	✓	✓	✓	543	
	BB	Auto	✓	✓	✓	544	
	Todas	A±0, G±0	✓	✓	—	545	
	AUTO Mant. color cálido	Enc.	✓	✓	✓	205	
	Espac. Color	sRGB	✓	✓	✓	232	

Pestaña	Elemento		Predeterminado	*1	*2	*3		
*	Grabar/Borrar							
	H1	Ajustes ranura tarj. 	Ajustes Guardar	Estándar	✓	✓	—	547
			Guardar ranura		✓	✓	—	
			Guardar ranura		✓	✓	—	
			Ranura		✓	✓	—	
			Asign Guardar carp	No asignar	✓	✓	—	
	Nom Fichero		Rest.	✓	✓	—	548	
	Edit. Nom Archivo		—	✓	✓	—	548	
	Config. Ppp		350dpi	✓	✓	—	549	
	Copyright*	Info. Copyright		Apag.	✓	✓	—	549
		Nombre Del Artista		—	—	—	—	
		Nombre Copyright		—	—	—	—	
	Ajustes info. objetivo*		Apag.	—	✓	—	550	
	H2	Borrado Rápido		Apag.	✓	✓	✓	551
		RAW+JPEG Borrado		RAW+JPEG	✓	✓	✓	551
		Prioridad Est.		No	✓	✓	✓	552
	Visor electrónico							
	I	Cambio auto visor		Enc.	—	✓	—	85, 328, 553
		Ajuste de EVF	Luminancia Auto EVF	Enc.	✓	✓	—	
			Ajuste de EVF	± 0 , ± 0				
		Estilo visor		Estilo 2	—	✓	—	554
		Ajustes Info de		Información Básica, Personal1, Personal2	✓	✓	—	555
		Ajustes de cuadrícula EVF	Mostrar color	Preajuste 1	✓	✓	—	556
Cuadrícula			Apag.	✓	✓	—		
nivel intermedio		Enc.	✓	✓	—	556		
Visor óptico simulado		Apag.	✓	✓	✓	89, 557		

* El uso de [Rest.] para realizar un reinicio completo o estándar no afecta los valores guardados.

Pestaña	Elemento	Predeterminado	*1	*2	*3		
* Utilidad	01 Mapeo Pix.	—	—	—	—	558, 633	
	Tiempo pulsado	Finalizar LV	0,7 seg	✓	✓	—	558
		Reiniciar encua. LV	0,7 seg	✓	✓	—	
		Finalizar	0,7 seg	✓	✓	—	
		Reiniciar encua.	0,7 seg	✓	✓	—	
		Reiniciar	0,7 seg	✓	✓	—	
		Reiniciar	0,7 seg	✓	✓	—	
		Reiniciar	0,7 seg	✓	✓	—	
		Reiniciar	0,7 seg	✓	✓	—	
		Reiniciar	0,7 seg	✓	✓	—	
		Usar int. autom. visor	0,7 seg	✓	✓	—	
		Finalizar	0,7 seg	✓	✓	—	
		Insertar Tono claquet	0,7 seg	✓	✓	—	
		Finalizar	0,7 seg	✓	✓	—	
		Reiniciar	0,7 seg	✓	✓	—	
		Bloqueo int.	0,7 seg	✓	✓	—	
	Llamar ajustes BKT	0,7 seg	✓	✓	—		
	Finalizar	0,7 seg	✓	✓	—		
	Ajuste de nivel	—	—	✓	—	559	
	Ajustes pantalla táctil	Enc.	—	✓	—	559	
	Menú Recordar	Recordar	✓	✓	—	560	
	Compensa ojo de pez	Apag.	✓	✓	—	250, 560	
	Ajustes de la batería	Prioridad batería	Batería	✓	✓	—	561
		Estado de batería	—	—	—	—	
	Backlit LCD	Hold	✓	✓	✓	561	
	Modo reposo	1 min	✓	✓	✓	562	
	Temporiz. apagado	4 h	✓	✓	✓	562	
	Modo reposo rápido	Apag.	✓	✓	—	563	
		Backlit LCD	8 seg	✓	✓		—
		Modo reposo	10 seg	—	—		—
	03 Reg. ubicación GPS	Apag.	—	✓	—	570	
	Prioridad GPS	Precisión GPS	—	✓	—	564, 579	
	Elevación/ Temperatura	Calibrar elevación	—	—	✓	—	565, 578
		m/ft	m				
		°C/°F	°C				
	Reg. sensor de campo	—	—	—	—	565, 571	
	Certificación	—	—	—	—	566	

7-5 Capacidad de la tarjeta de memoria

Capacidad de la tarjeta de memoria: Fotos

Las cifras corresponden a una tarjeta SD de 16 GB utilizada para grabar fotos con unas proporciones de la imagen de 4:3.

Calidad de imagen	Tamaño de la imagen (píxeles)	Compresión	Formato de archivo	Tamaño de archivo aproximado (MB)	Capacidad (fotos)
50m F+RAW	(Trípode) 10400 × 7792	Sin pérdidas	ORF	(Trípode) 168,3	(Trípode) 87
	(Manual) 8200 × 6132			(Manual) 121,4	(Manual) 120
	8160 × 6120	1/4	JPEG		
	5240 × 3192	Sin pérdidas	ORI		
25m F+RAW	(Trípode) 10400 × 7792	Sin pérdidas	ORF	(Trípode) 157,6	(Trípode) 94
	(Manual) 8200 × 6132			(Manual) 110,6	(Manual) 133
	5760 × 4320	1/4	JPEG		
	5240 × 3192	Sin pérdidas	ORI		
50m F	8160 × 6120	1/4	JPEG	21,7	634
25m F	5760 × 4320	1/4	JPEG	10,9	1261
RAW		Sin pérdidas	ORF	21,7	690
L SF	5184 × 3888	1/2,7	JPEG	13,1	1054
L F		1/4		8,9	1550
L N		1/8		4,6	3013
M SF	1/2,7	5,1		2697	
M F	1/4	3,6		3906	
M N	1/8	1,9		7397	
S SF	1/2,7	2,0		6975	
M F	1920 × 1440	1/4		1,4	9765
M N		1/8		0,9	16836
S SF		1/2,7		1,0	13562
S F	1280 × 960	1/4	0,8	18083	
S N		1/8	0,5	28721	
S SF		1/2,7	0,8	18779	
S F	1024 × 768	1/4	0,6	24413	
S N		1/8	0,3	61032	

- La capacidad varía según el sujeto grabado y la presencia o ausencia de marcas de impresión y similares. La pantalla que muestra el número de exposiciones restantes puede no cambiar cuando se toman o borran las imágenes.
- El tamaño del archivo varía con el sujeto grabado.
- El número máximo de exposiciones restantes que muestra la cámara es 9999.

Capacidad de la tarjeta de memoria: Vídeos

Las cifras corresponden a una tarjeta de memoria SDHC de 32 GB.

Tamaño del fotograma	Compresión	Frecuencia de refresco	Capacidad (aprox.)
C4K	—	24p	17 minutos
4K	—	30p, 25p, 24p	39 minutos
FHD	A-I	30p, 25p, 24p	20 minutos
	SF	60p, 50p, 30p, 25p, 24p	1 hora 15 minutos
	F		2 horas 4 minutos
	N		3 horas 15 minutos
HD	A-I	60p, 50p, 30p, 25p, 24p	39 minutos
	SF		2 horas 22 minutos
	F		4 horas
	N		5 horas 13 minutos

- Las cifras son para imágenes grabadas a la velocidad máxima de imagen. La velocidad de bits real varía con la velocidad de imagen y la escena grabada.
- Los archivos de vídeos individuales pueden tener hasta 4 GB de tamaño. Se crea un nuevo archivo cuando el tamaño del archivo actual alcanza los 4 GB.
- Los vídeos individuales no pueden durar más de 29 minutos.

7-6 Especificaciones

■ Cámara

Tipo	
Tipo	Cámara digital compatible con objetivos intercambiables conforme al estándar del sistema Micro Four Thirds
Objetivos compatibles	Objetivos del sistema M.ZUIKO DIGITAL/Micro Four Thirds
Montaje de objetivo	Micro Four Thirds
Factor de conversión de longitud focal de lente de formato de 35 mm	Aprox. 2×
Sensor de imagen	
Tipo	Sensor Live MOS de 4/3"
Píxeles totales	Aprox. 21,77 millones de píxeles
Píxeles efectivos	Aprox. 20,37 millones de píxeles
Tamaño (ancho × alto)	17,4 mm × 13,0 mm
Proporción	1,33 (4:3)
Visor	
Tipo	Visor electrónico con sensor óptico
Número píxeles	Aprox. 2360k puntos
Cobertura del marco	100%
Punto ocular	Aprox. 21 mm (-1 m^{-1})
Live View	
Sensor de imagen	Sensor MOS en vivo
Cobertura del marco	100%
Monitor	
Tipo	Monitor LCD color TFT de ángulo variable de 3,0" táctil
Número píxeles	Aprox. 1040k puntos (proporciones de la imagen 3:2)
Obturador	
Tipo	Obturador de plano focal controlado electrónicamente
Velocidad de obturación	1/8000–60 s, bulb, tiempo
Velocidad de sincronización de flash	Hasta 1/250 s
Enfoque automático	
Tipo	AF con procesador de imágenes de alta velocidad
Áreas de enfoque	121
Rango de detección	-3,5 a 20 EV (lente f/2.8, equivalente a 100 ISO)
Selección del área de enfoque	Automático, manual

Control de exposición	
Medición	Medición TTL (Imager) ESP digital; Centro ponderado; lugar
Rango	-2–+20 EV (objetivo f/2.8, equivalente a ISO100)
Modos de exposición	P programa AE (n cambio de programa); A apertura-prioridad AE; S obturador-prioridad AE; M manual; B (bulb, tiempo, compuesto); C1–C4 modos personalizados;  vídeo
Sensibilidad ISO	L64; L100; 200–25600 en pasos de 1/3 o 1 EV
Compensación de exposición	±5,0 EV en pasos de 1/3, 1/2 o 1 EV
Balance de blancos	
Modos de balance de blancos	Automático; balance de blancos preestablecido (7 tipos); personalizado; balance de blancos de un toque (puede almacenar hasta 4 valores de balance de blancos medidos)
Almacenamiento	
Medios	Tarjetas de memoria SD, SDHC o SDXC compatibles con UHS-II
Formatos de archivo	Fotos: JPEG (DCF2.0), datos RAW Vídeos: MOV (MPEG-4 AVC/H.264)
Audio	Estéreo PCM lineal, 16 bit; frecuencia de muestreo 48 kHz (formato de onda) Estéreo PCM lineal, 24 bit; frecuencia de muestreo 96 kHz (formato de onda)
Estándares soportados	Exif 2.3, DPOF (fotos)
Accionamiento	
Modos de accionamiento	Marco individual; secuencial; anti choque; silencio; Capture Pro; temporizador; disparo de alta resolución
Rendimiento de ráfaga	Secuencial alta: Hasta 15 fps Secuencial silenciosa alta/Capture Pro alta: Hasta 60 fps
Disparador automático	12 s, 2 s, o temporizador personalizado
Ahorro de energía	Hora de dormir: 1 minuto; tiempo para apagar: 4 horas (personalizable)
Reproducción	
Formatos de pantalla	Marco individual; zoom; índice; calendario
LAN inalámbrica	
Estándares soportados	IEEE 802.11a/b/g/n/ac*
Bluetooth®	
Estándares soportados	Versión de Bluetooth 4.2 BLE
GPS	
Frecuencia	1575,42 MHz (GPS/QZSS) 1598,0625 MHz–1605,3750 MHz (GLONASS)
Sistema geodésico	WGS 84
Conectores externos	
	USB (Tipo C); HDMI (Tipo D); flash externo cable remoto (miniconector de ø2,5 mm); conector de micrófono (miniconector estéreo de ø3,5 mm); conector para auriculares (miniconector estéreo de ø3,5 mm); DC-IN

* Tenga en cuenta que las cámaras han sido desarrolladas según los diferentes estándares de cada país.

Alimentación	
Batería	Batería de ion-litio × 2
Fuentes de alimentación externas	Es compatible con el adaptador AC AC-5; compatible con USB PD
Medidas/Peso	
Dimensiones (W × H × D)	144,4 mm × 146,8 mm × 75,4 mm (excluyendo las protuberancias)
Peso	Aprox. 997 g (incluidas dos baterías recargables del tipo suministrado y dos tarjetas de memoria)
Entorno operativo	
Temperatura	-10 °C–40 °C (funcionamiento); -20 °C–60 °C (almacenamiento)
Humedad	30%–90% (funcionamiento); 10%–90% (almacenamiento)
Resistencia al agua	Tipo: Publicación estándar IEC 60529 IPX1 (se aplica si la cámara se usa con objetivos resistentes al agua Olympus)

■ Baterías de ion-litio

Nº MODELO	BLH-1
Tipo	Batería recargable de ion-litio
Tensión nominal	7,4 V CC
Capacidad nominal	1720 mAh
Ciclo de vida	Aprox. 500 ciclos (varía según las condiciones de uso)
Temperatura de funcionamiento	0 °C–40 °C (carga)
Dimensiones (W × H × D)	Aprox. 45 mm × 20 mm × 53 mm
Peso	Aprox. 74 g

■ Cargador para baterías de ion-litio

Nº MODELO	BCH-1
Entrada nominal	AC 100 V–240 V (50/60 Hz)
Salida nominal	8,4 V CC, 1100 mA
Tiempo de carga	Aprox. 2 horas (a temperatura ambiente)
Temperatura de funcionamiento	0 °C–40 °C (funcionamiento); –20 °C–60 °C (almacenamiento)
Dimensiones (W × H × D)	Aprox. 71 mm × 29 mm × 96 mm
Peso	Aprox. 85 g (excluyendo cable de alimentación)

- El cable de alimentación suministrado es para uso exclusivo con esta cámara. No usar con otros equipos. No utilice la cámara con cables para otros equipos.

- La apariencia y las especificaciones de este producto están sujetas a cambios sin previo aviso ni obligación por parte del fabricante.
- Visite el sitio web de OLYMPUS para conocer las últimas especificaciones.

Los términos HDMI y HDMI High-Definition Multimedia Interface, y el Logotipo HDMI son marcas comerciales o marcas registradas de HDMI Licensing Administrator, Inc. en los Estados Unidos y en otros países.



7-7 Gráfico del sistema

Fuentes de alimentación



BLH-1
Batería de ion-litio



BCH-1
Cargador para baterías de ion-litio.

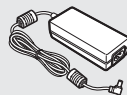

AC-5
Adaptador de CA

Cables de conexión

Cable USB; Cable HDMI *1

Controles remotos y lanzamientos

RM-CB2
Cable remoto



Estuches y correas

Bandolera; funda de cámara

Tarjetas de Memoria

SD/SDHC/
SDXC

Auriculares

Micrófonos

E-MIX

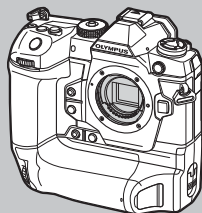

Software

OLYMPUS Capture
Software de control de cámara

Olympus Workspace
Software de edición y gestión de fotos digitales.

7

 : E-M1X-accesorio compatible

 : Disponible de proveedores de terceros

Visite la página web de Olympus para obtener la información más reciente.

*1 Los cables HDMI están disponibles a través de proveedores externos.

*2 Hay restricciones en las lentes que se pueden usar con el adaptador. Visitar el sitio web de OLYMPUS para más detalles.

*3 Visite el sitio web de OLYMPUS para obtener información sobre lentes compatibles.

Lentes



Objetivos del sistema Micro Four Thirds.



MMF-2/MMF-3¹²
Adaptador Four Thirds



Objetivos del sistema
Four Thirds

Lentes Convertidoras¹³

FCON-P01
Ojo de pez

WCON-P01
Gran angular

MCON-P01
Macro

MCON-P02
Macro

Unidades de flash



FL-LM3
Flash electrónico



FL-900R
Flash electrónico



FL-700WR
Flash electrónico

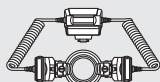

STF-8
Flash macro



FC-WR
Transmisor de ondas de radio
inalámbrico



FR-WR
Receptor de ondas de radio
inalámbrico

8

PRECAUCIONES DE SEGURIDAD

Deben observarse las precauciones de este capítulo para evitar lesiones personales o similares. Asegúrese de leer este capítulo en su totalidad.

PRECAUCIONES DE SEGURIDAD



PRECAUCIÓN

RIESGO DE DESCARGAS ELÉCTRICAS
NO ABRIR



PRECAUCIÓN: PARA REDUCIR EL RIESGO DE DESCARGAS ELÉCTRICAS, NO RETIRE LA CUBIERTA (O PARTE TRASERA). EN EL INTERIOR NO HAY PIEZAS QUE EL USUARIO PUEDA REPARAR. REMITA LA REPARACIÓN A PERSONAL DE SERVICIO ESPECIALIZADO OLYMPUS.



El signo de admiración dentro de un triángulo equilátero tiene como finalidad alertar al usuario de la existencia de importantes instrucciones de operación y mantenimiento en la documentación suministrada con el producto.



ADVERTENCIA

Si el producto es utilizado sin observar la información proporcionada bajo este símbolo, podría causar serias lesiones o la muerte.



PRECAUCIÓN

Si el producto es utilizado sin observar la información proporcionada bajo este símbolo, podría resultar en lesiones.



AVISO

Si el producto es utilizado sin observar la información proporcionada bajo este símbolo, podría causar daños en el equipo.

¡ADVERTENCIA!

PARA EVITAR EL RIESGO DE INCENDIO O DESCARGAS ELÉCTRICAS, NUNCA DESMONTE NI EXPONGA ESTE PRODUCTO AL AGUA NI LO UTILICE EN UN ENTORNO MUY HÚMEDO.

Precauciones Generales

Lea todas las instrucciones — Antes de utilizar este producto, lea todas las instrucciones operativas. Guarde todos los manuales y la documentación para futuras consultas.

Fuentes de alimentación — Conecte este producto únicamente con la fuente de alimentación descrita en la etiqueta del producto.

Objetos extraños — Para evitar daños personales, nunca inserte objetos de metal en el producto.

Limpieza — Siempre desenchufe el producto de la toma de corriente antes de limpiarlo. Para la limpieza utilice sólo un paño húmedo. Nunca utilice limpiadores líquidos o aerosoles, ni solventes orgánicos de ningún tipo para limpiar este producto.

Calentadores — Nunca utilice ni guarde este producto cerca de fuentes de calor, tales como radiadores, rejillas de calefacción, estufas o cualquier tipo de equipo o aparato generador de calor, incluyendo amplificadores estéreo.

Accesorios — Por su seguridad y para evitar daños al producto, utilice únicamente los accesorios recomendados por Olympus.

Ubicación — Para evitarle daños al producto, monte el producto sobre un trípode, caballete o soporte estable.

⚠ ADVERTENCIA

- **No utilice la cámara cerca de gases inflamables o explosivos.**
- **Descanse la vista periódicamente al usar el visor.**

Hacer caso omiso de esta precaución puede provocar fatiga visual, náuseas o sensaciones similares al mareo. La duración y la frecuencia del descanso necesario varía con el individuo; use su propio criterio. Si se siente cansado o indispuesto, evite usar el visor y, en caso necesario, consulte a un médico.

- **No utilice el flash ni el LED (incluido el iluminador AF) a corta distancia de las personas (bebés, niños pequeños, etc.).**
 - Deberá mantener, por lo menos, una distancia de 1 m alejada de la cara de los sujetos. El disparo demasiado cercano de los ojos del sujeto podrá causarle la pérdida de visión momentánea.
- **No mire al sol ni a luces fuertes a través de la cámara.**

- **Mantenga a los niños alejados de la cámara.**
 - Utilice y guarde siempre la cámara fuera del alcance de los niños, para prevenir las siguientes situaciones de peligro que podrían causarles serias lesiones:
 - Enredarse con la correa de la cámara, ocasionando asfixia.
 - Ingerir accidentalmente una pila, tarjetas, u otras piezas pequeñas.
 - Disparar el flash accidentalmente hacia sus propios ojos o hacia los ojos de otro niño.
 - Lesionarse accidentalmente con las piezas móviles de la cámara.
- **Si nota que el cargador emite humo, calor o un ruido u olor inusual, deje de utilizarlo inmediatamente y desenchúfelo de la toma de corriente, y a continuación póngase en contacto con un distribuidor o centro de servicio autorizado.**
- **Interrumpa inmediatamente el uso de la cámara si percibe algún olor, ruido o humo extraño alrededor de la misma.**
 - Nunca retire las pilas con las manos descubiertas, ya que podría causar un incendio o quemarle las manos.
- Nunca sujete ni utilice la cámara con las manos mojadas. Si es este el caso, la cámara podría sobrecalentarse, explotar, arder, provocar descargas eléctricas o funcionar incorrectamente.
- **No deje la cámara en lugares donde pueda estar sujeta a temperaturas extremadamente altas.**
 - De lo contrario, las piezas podrían deteriorarse y, en algunas circunstancias, la cámara podría incendiarse. No utilice el cargador si está cubierto (por una sábana, por ejemplo). De lo contrario podría recalentarse y prenderse.
- **Manipule la cámara con cuidado para evitar quemaduras por baja temperatura.**
 - Ya que la cámara contiene partes metálicas, el recalentamiento puede resultar en una quemadura de baja temperatura. Preste atención a lo siguiente:
 - Cuando la utilice durante un largo período, la cámara se recalentará. Si mantiene a la cámara en este estado, podría causar una quemadura de baja temperatura.
 - En lugares sujetos a temperaturas extremadamente bajas, la temperatura de la carcasa de la cámara puede ser más baja que la temperatura ambiente. Si es posible, póngase guantes cuando manipule la cámara en temperaturas bajas.
- Para proteger la tecnología de alta precisión contenida en este producto, nunca deje la cámara en los lugares listados abajo, durante su uso o almacenamiento:
 - Lugares donde la temperatura y/o humedad sea(n) alta(s) o sufra(n) cambios extremos. Luz solar directa, playas, vehículos cerrados, o cerca de fuentes de calor (estufas, radiadores, etc.) o humidificadores.
 - En ambientes arenosos o polvorientos.
 - Cerca de productos inflamables o explosivos.
 - En lugares húmedos, tales como cuartos de baño o bajo la lluvia.
 - En lugares propensos a fuertes vibraciones.
- La cámara puede ser alimentada por una o dos baterías de iones de litio Olympus. Utilice únicamente baterías del tipo designado. Las baterías de otros tipos podrían explotar (o romperse). Las baterías solo deben cargarse con el cargador designado. No utilice cargadores de otros tipos.
- Nunca incinere ni caliente las baterías en hornos microondas, planchas o recipientes a presión, etc.
- Nunca deje la cámara encima o cerca de dispositivos electromagnéticos. De lo contrario podría recalentarse, quemarse o explotar.
- No conecte los terminales con objetos metálicos.
- Tome las debidas precauciones a la hora de transportar o almacenar las baterías para prevenir que entren en contacto con objetos metálicos, tales como joyas, alfileres, broches, llaves, etc. El cortocircuito resultante puede causar recalentamientos, explosiones, o quemaduras, que pueden quemar o lesionar a las personas circundantes.
- Para evitar que ocurran fugas de líquido de las baterías o daños de sus terminales, siga cuidadosamente todas las instrucciones respectivas al uso de las baterías. Nunca intente desarmar una pila ni modificarla de ninguna manera, realizar soldaduras, etc.
- Si el fluido de la batería penetrara en sus ojos, lávelos de inmediato con agua corriente fresca y limpia, y solicite atención médica inmediatamente.

- Si no puede extraer la batería de la cámara, póngase en contacto con un distribuidor o centro de servicio autorizado. No intente sacarla a la fuerza.

Si se producen daños en el exterior de la batería (ralladuras, etc.) podrían dar lugar a calentamientos o una explosión.

- Guarde las baterías fuera del alcance de los niños pequeños y los animales. Si un niño ingiere una batería accidentalmente, solicite atención médica inmediatamente.
- Para evitar que ocurran fugas de líquido, recalentamiento de la batería, o que cause incendio o explosión, utilice únicamente la batería recomendada para el uso con este producto.
- Si las baterías recargables no han sido recargadas dentro del tiempo especificado, interrumpa la carga y no las utilice.
- No utilice baterías con rozaduras o daños en su carcasa, y no raye la batería.
- Nunca someta las baterías a golpes fuertes o a vibraciones continuas dejándolas caer o golpeándolas.
De lo contrario podrían explotar, recalentarse o quemarse.
- Si una batería fuga o huele raro, se decolora, se deforma o de alguna otra manera pierde su aspecto habitual durante el funcionamiento, deje de usar la cámara y aléjese inmediatamente de cualquier fuente de fuego.
- Si el fluido de la batería entrara en contacto con su ropa o con su piel, quítese la ropa y lave de inmediato la parte afectada con agua corriente fresca y limpia. Si el fluido quemara su piel, solicite atención médica inmediatamente.
- La batería de ión-litio Olympus ha sido diseñada para usarse exclusivamente con la cámara digital Olympus. No la utilice con otros dispositivos.
- **No deje que los niños ni los animales/mascotas anden con las baterías o las transporten (evite comportamientos peligrosos como que las chupen, se las metan en la boca o las muerdan).**

Precaución con el uso de la batería recargable y cargador de batería

Se recomienda enfáticamente usar solamente la batería recargable y cargador de batería especificados, que se disponen con esta cámara como accesorios originales Olympus.

El uso de una batería recargable y/o cargador de batería que sean originales, puede resultar en incendios o lesiones personales, debido a la fuga de fluido, calentamiento, encendido o daños a la batería. Olympus no asume ninguna responsabilidad por accidentes y daños debido al uso de una batería o cargador de batería que no sean accesorios originales Olympus.

PRECAUCIÓN

- **No cubra el flash con la mano mientras efectúa el disparo.**
- Nunca guarde las baterías en lugares donde queden expuestas a la luz solar directa o sujetas a altas temperaturas en el interior de un vehículo con calefacción, cerca de fuentes de calor, etc.
- Conserve la batería siempre seca.
- Las baterías pueden recalentarse durante el uso prolongado. Para evitar quemaduras menores, no la retire inmediatamente después de utilizar la cámara.
- Esta cámara utiliza una batería de ión-litio Olympus. Utilice la batería auténtica especificada. Si la batería se sustituye por un tipo de batería no apropiado, podría producirse una explosión.
- Recicle las baterías para ayudar a conservar los recursos del planeta. Cuando deseche las baterías en desuso, asegúrese de cubrir los terminales y siempre tenga en cuenta las regulaciones y leyes locales.

AVISO

- **No utilice ni guarde la cámara en lugares polvorientos o húmedos.**
- **Utilice únicamente tarjetas de memoria SD/SDHC/SDXC. Nunca utilice otros tipos de tarjetas.**

Si por accidente insertara otro tipo de tarjeta en la cámara, póngase en contacto con un distribuidor o centro de servicio autorizado. No intente retirar la tarjeta a la fuerza.

- Realice regularmente copias de seguridad de los datos importantes en un ordenador o en otro dispositivo de almacenamiento a fin de evitar la pérdida accidental.
- OLYMPUS no acepta ninguna responsabilidad por la pérdida de datos asociada con este dispositivo.
- Tenga cuidado con la correa cuando transporte la cámara. Podría engancharse en objetos sueltos y provocar daños graves.
- Al transportar la cámara, quite todos los accesorios que no sean de OLYMPUS, tales como un trípode (vendido aparte).
- Jamás deje caer la cámara ni la someta a fuertes impactos o vibraciones.
- Cuando la cámara se monte en un trípode o se desmonte del mismo, gire el cabezal del trípode, no la cámara.
- No toque las partes eléctricas de contacto de la cámara.
- No deje la cámara apuntada directamente al sol. Esto puede causar daños en el objetivo o en la cortina del obturador, fallos en el color, aparición de imágenes fantasma en el dispositivo de captura de imágenes o puede causar un posible incendio.
- No deje el visor expuesto a una fuente intensa de luz o a la luz directa del sol. El calor puede dañar el visor.
- No presione ni tire del objetivo forzosamente.
- Asegúrese de eliminar cualquier resto de agua o humedad del producto antes de cambiar la batería o al abrir o cerrar las cubiertas.
- Antes de guardar la cámara por un largo tiempo, retire la batería. Seleccione un lugar fresco y seco para guardarla a fin de evitar la condensación o formación de moho en el interior de la cámara. Después de un tiempo de almacenamiento, pruebe la cámara, encendiéndola y presionando el botón disparador, para asegurarse de que está funcionando normalmente.
- La cámara puede funcionar mal si se utiliza en un lugar donde esté sometida a campos magnéticos/electromagnéticos, ondas de radio, o altos voltajes, como por ejemplo cerca de televisores, hornos microondas, juegos de vídeo, altavoces, monitores de gran tamaño, torres de televisión o radio, o torres de transmisión. En tales casos, apague la cámara y vuélvala a encender antes de seguir operándola.
- Observe siempre las restricciones del ambiente de funcionamiento descritas en el manual de la cámara.
- Inserte la pila cuidadosamente, tal como se describe en el manual de instrucciones.
- Antes de colocarla, siempre inspeccione la batería atentamente para verificar si no se producen fugas de líquido, decoloración, deformación o cualquier otra anomalía.
- Siempre retire la batería de la cámara antes de guardar la cámara por un largo tiempo.
- Si no va a usar la batería durante un largo periodo de tiempo, guárdela en un lugar fresco.
- El consumo de energía de la cámara varía según las funciones que se utilizan.
- En las condiciones que se describen a continuación, el consumo de energía es continuo y la batería se agotará rápidamente.
 - El zoom se utiliza repetidamente.
 - El botón disparador se presiona repetidamente hasta la mitad en el modo de toma de fotografías, activando así el enfoque automático.
 - Se muestra una fotografía en el monitor por un período prolongado de tiempo.
- Si se utiliza una batería gastada, la cámara podría apagarse sin mostrar antes el aviso de batería baja.
- Si los terminales de la batería se humedecen o engrasan, los contactos de la cámara pueden resultar en fallos. Limpie bien la batería con un paño seco antes de usarlo.
- Cargue siempre la batería antes de usarla por primera vez, o si no se ha utilizado la batería durante un período largo.
- Cuando opere la cámara con la batería en bajas temperaturas, trate de mantener la cámara y la batería de repuesto tan tibias como sea posible. La batería utilizada en temperaturas bajas puede ser recuperada después de ser climatizada en temperatura ambiente.
- Antes de salir a un largo viaje, y especialmente si viaja al extranjero, adquiera baterías extras. Una batería recomendada puede ser difícil de conseguir durante el viaje.

Uso de las funciones LAN inalámbrica/Bluetooth®

- **Apague la cámara en hospitales y otros lugares en los que haya equipos médicos.** Las ondas de radio de la cámara pueden afectar negativamente a los equipos médicos, causando errores en el funcionamiento que podrían dar lugar a accidentes. Asegúrese de deshabilitar las funciones LAN inalámbrica/Bluetooth® cerca de equipos médicos (P. 617).
- **Apague la cámara a bordo de aviones.** El uso de dispositivos inalámbricos a bordo de aviones puede interferir con el correcto pilotaje de la aeronave. Asegúrese de deshabilitar las funciones LAN inalámbrica/Bluetooth® a bordo de aviones (P. 617).
- **No use este producto donde pueda interferir con los sistemas de radar cercanos.**

Función GPS, magnetómetro

- En lugares no expuestos al cielo abierto (en interiores, bajo suelo, bajo el agua, en un bosque, junto a edificios altos) o en lugares sujetos a campos magnéticos o eléctricos fuertes (cerca de cables de electricidad nuevos de alta potencia, imanes o aparatos eléctricos, teléfonos móviles de 1,5 GHz), puede no ser posible determinar las medidas por la generación de errores.
- La altitud mostrada en la pantalla de información sobre la medida o en la pantalla de reproducción de fotografías, etc. se muestra/graba basándose en la información de los sensores de presión incorporados al cuerpo de la cámara. Tenga en cuenta que la altitud mostrada no está basada en las medidas de la posición por GPS.
- Los errores del magnetómetro pueden estar causados por los efectos de campos magnéticos o eléctricos fuertes (tales como los producidos por televisores, hornos microondas, motores grandes, torres de radio y líneas de alto voltaje). Para restablecer la función del magnetómetro, sostenga la cámara con firmeza y muévala conforme a la trayectoria de un ocho con un giro de muñeca.
- Puesto que la función GPS y la función del magnetómetro no necesitan ser exactas, no hay ninguna garantía de que los valores medidos (latitud, longitud, dirección del magnetómetro, etc.) sean exactas.

- Algunos países y regiones pueden prohibir la adquisición de datos de ubicación sin el permiso previo del gobierno. En algunas áreas de ventas de Olympus, la cámara puede enviarse con las pantallas de datos de ubicación desactivadas. Además, cada país y región tiene leyes y regulaciones que debe cumplir al usar la cámara en el extranjero.

Monitor

- No ejerza demasiada presión sobre el monitor puesto que de lo contrario, la imagen puede ser difusa y ocasionar un fallo del modo de reproducción o dañar el monitor.
- Un rayo de luz puede aparecer en la parte superior/inferior del monitor, pero esto no es un fallo.
- Cuando se visualiza un objeto diagonalmente en la cámara, los bordes pueden aparecer en zigzag en el monitor. Esto no es un fallo; y será menos notorio en el modo de reproducción.
- En lugares sometidos a bajas temperaturas, el monitor puede tardar más tiempo en encenderse o su color puede cambiar temporalmente. Cuando use la cámara en lugares extremadamente fríos, sería una buena idea colocarla ocasionalmente en lugares cálidos. La iluminación deficiente del monitor debido a temperaturas bajas se recuperará en temperaturas normales.
- El monitor de este producto está fabricado con tecnología de precisión, sin embargo, puede aparecer un píxel bloqueado o fundido en el monitor. Estos píxeles no influyen en la imagen que se guarda. Debido a sus características y a la propia estructura del monitor, puede haber inestabilidad en el color o en el brillo dependiendo del ángulo, pero no es un fallo del dispositivo. Esto no es una anomalía.

Avisos legales y otros

- Olympus no asume la responsabilidad ni ofrece garantías con respecto a cualquier daño o beneficio que pudiera surgir del uso legal de esta unidad, que sea causado por el borrado de datos de imágenes.
- Olympus no asume la responsabilidad ni ofrece garantías con respecto a cualquier daño o beneficio que pudiera surgir del uso legal de esta unidad, que sea causado por el borrado de datos de imágenes.

Descargo de responsabilidad de garantías

- Olympus no asume la responsabilidad ni ofrece garantías, escritas o implícitas, con respecto al contenido de este material escrito ni del software. Asimismo Olympus tampoco asumirá ningún tipo de responsabilidad implícita en relación con la comercialidad y la conveniencia para un propósito determinado del producto objeto de la garantía. Del mismo modo Olympus tampoco asumirá ningún tipo de responsabilidad en relación con el daño emergente o el lucro cesante (directo o indirecto) derivado del uso o incapacidad para usar este software o equipos. En aquellos países que no opere la exclusión o limitación de responsabilidad por daño emergente y lucro cesante, las antedichas limitaciones no resultan de aplicación.
- Olympus se reserva todos los derechos sobre este manual.

Advertencia

El fotografiado no autorizado o el uso de material protegido por los derechos de autor puede violar las leyes aplicables de los derechos de autor. Olympus no asume ninguna responsabilidad por el fotografiado no autorizado, por el uso, u otros actos que violen los derechos de los propietarios de tales derechos de autor.

Aviso sobre la protección de los derechos de autor

Todos los derechos son reservados. Ninguna parte de este material escrito o del software podrá ser reproducida o utilizada de ninguna forma ni bajo ningún medio, electrónico o mecánico, incluyendo el fotocopiado y la grabación o el uso de cualquier tipo de sistema de almacenamiento y recuperación de información sin la autorización previa y por escrito de Olympus. No se asume ninguna responsabilidad con respecto al uso de la información contenida en este material escrito o en el software, ni por perjuicios resultantes del uso de la información en estos contenidos. Olympus se reserva el derecho de modificar las características y el contenido de esta publicación o del software sin aviso previo ni obligación alguna.

Aviso FCC

Este equipo ha sido probado y cumple con los límites de los dispositivos digitales Clase B, de acuerdo al Apartado 15 de las Reglamentaciones FCC. Estos límites están diseñados para suministrar protección razonable contra interferencia perjudicial en una instalación residencial. Este equipo puede generar, emplear e irradiar energía de radiofrecuencia que puede causar interferencia perjudicial en las comunicaciones de radio si no es instalado y empleado de acuerdo con las instrucciones. Sin embargo, no se garantiza que no se produzca interferencia en una instalación particular. Si este equipo causa interferencia perjudicial en la recepción de radio o televisión, la cual puede ser determinada conectando y desconectando el equipo, se recomienda al usuario que intente corregir la interferencia empleando una o más de las siguientes medidas:

- Reoriente o reubique la antena receptora.
- Aumente la distancia que separa el equipo y el receptor.
- Enchufe el equipo en un tomacorriente de un circuito eléctrico distinto al del receptor.
- Consulte al distribuidor o a un técnico experto en radio y televisión para obtener ayuda.
- Sólo debe usarse el cable USB suministrado por OLYMPUS para conectar la cámara a ordenadores personales con puerto USB.

Precaución FCC

Cualquier cambio o modificación no autorizados expresamente por la entidad responsable del cumplimiento normativo podría anular la licencia del usuario para manejar el equipo.

Para los clientes de Norteamérica, Centroamérica, Sudamérica y el Caribe

Declaración de conformidad

Número de modelo : IM010

Nombre comercial : OLYMPUS

Entidad responsable : **OLYMPUS AMERICA INC.**

Dirección : 3500 Corporate Parkway, P. O. Box 610, Center Valley, PA 18034-0610, USA

Número de teléfono : 484-896-5000

Se ha probado su cumplimiento con las normas FCC

PARA USO DOMESTICO O COMERCIAL

Este aparato cumple con la Parte 15 de la normativa FCC y con los estándares industriales RSS exentos de licencia de Canadá. La operación se encuentra sujeta a las dos condiciones siguientes:

- (1) Este dispositivo podría no causar interferencia perjudicial.
- (2) Este dispositivo debe aceptar cualquier interferencia que se reciba, incluyendo aquellas interferencias que pueden provocar un funcionamiento no deseado.

GARANTÍA LIMITADA DE OLYMPUS EN AMÉRICA – PRODUCTOS DE OLYMPUS AMERICA INC.

Olympus garantiza que el(los) producto(s) de imagen Olympus® y los accesorios Olympus® relacionados (individualmente un "Producto" y colectivamente los "Productos"), estarán libres de defectos en materiales y mano de obra, bajo un uso y servicio normal durante un período de un (1) año desde la fecha de la compra.

Si algún Producto resulta defectuoso durante el periodo de garantía de un año, el cliente deberá devolver el Producto defectuoso al centro de reparaciones autorizado y designado por Olympus conforme al procedimiento establecido a continuación (Véase "QUÉ HACER CUANDO SE NECESITA DE UN SERVICIO").

Olympus, a su exclusiva discreción, reparará, repondrá o ajustará el Producto defectuoso y correrá con los gastos, siempre y cuando la investigación de Olympus y la inspección realizada en fábrica revelen que (a) tal defecto se produjo en circunstancias de uso normales y apropiadas, y (b) el Producto está cubierto por esta garantía limitada.

La reparación, la reposición o el ajuste de Productos defectuosos será la única obligación de Olympus y el único remedio que el cliente puede exigir por el presente documento. La reparación o la reposición de un Producto no extenderán el periodo de garantía del producto provisto aquí, a no ser que la ley así lo ordene.

Salvo que lo prohíba la ley, el cliente será responsable y pagará el envío de los Productos al centro de reparaciones designado por Olympus. Olympus no estará obligado a efectuar servicios de mantenimiento preventivo, instalación, desinstalación o mantenimiento.

Olympus se reserva el derecho a (i) utilizar piezas reacondicionadas, restauradas, y/o usadas que puedan repararse (que cumplan con los criterios de garantía de calidad de Olympus), para las reparaciones en garantía o de cualquier otro tipo, y (ii) realizar cualquier diseño interno o externo y/o aplicar cambios en o a sus productos, sin ninguna responsabilidad de incorporar tales cambios en o a los Productos.

ASPECTOS NO INCLUIDOS EN ESTA GARANTÍA LIMITADA

Los aspectos no incluidos en esta garantía limitada y no garantizados de ninguna forma por Olympus, ya sea expresa, implícita o reglamentaria, son los siguientes:

- (a) productos y accesorios no fabricados por Olympus y/o que no tengan la etiqueta de la marca "OLYMPUS" (la cobertura de la garantía para productos y accesorios de otros fabricantes que puedan ser distribuidos por Olympus, es responsabilidad del fabricante respectivo de tales productos y accesorios, conforme a los términos y la duración de las garantías de tales fabricantes);
- (b) cualquier Producto que haya sido desmontado, reparado, manipulado, alterado, cambiado o modificado por personas que no pertenezcan al personal de servicio autorizado de Olympus, a menos que dichas operaciones se hayan realizado con el consentimiento escrito de Olympus;

- (c) defectos o daños en los Productos resultantes de desgaste, rotura, mal uso, abuso, negligencia, lijado, aplicación de líquidos, impactos, almacenamiento inadecuado, falta de desempeño de los elementos de mantenimiento y correspondientes al operario programados, pérdidas del fluido de la pila, uso de elementos consumibles, suministros o accesorios de marcas distintas a "OLYMPUS", o uso de los Productos junto con dispositivos no compatibles;
- (d) programas de software;
- (e) suministros y elementos consumibles (incluyendo pero sin limitarse a lámparas, tinta, papel, película, impresiones, negativos, cables y pilas); y/o
- (f) Productos que no contengan un número de serie Olympus grabado y colocado válidamente, excepto en el caso de modelos en los que Olympus no coloca ni graba números de serie.
- (g) Productos enviados, entregados, comprados o vendidos por distribuidores ubicados fuera de Norteamérica, Centroamérica, Sudamérica y el Caribe; y/o
- (h) Productos que no han sido diseñados o autorizados para venderse en Norteamérica, Centroamérica, Sudamérica o el Caribe (es decir, productos adquiridos en el mercado gris).

DESCARGO DE GARANTÍA; LIMITACIÓN DE DAÑOS Y PERJUICIOS; AFIRMACIÓN DE ACUERDO DE GARANTÍA COMPLETO; BENEFICIARIOS PREVISTOS EXCEPTUANDO LA GARANTÍA LIMITADA ESTABLECIDA ANTERIORMENTE. OLYMPUS NO REALIZA Y RECHAZA LAS DEMÁS REPRESENTACIONES, GARANTÍAS Y CONDICIONES RELACIONADAS CON LOS PRODUCTOS, YA SEAN DIRECTAS O INDIRECTAS, EXPRESAS O IMPLÍCITAS, O SURGIDAS POR EFECTO DE CUALQUIER REGLAMENTO, ORDENANZA, USO COMERCIAL O SIMILAR, INCLUYENDO PERO SIN LIMITARSE A CUALQUIER GARANTÍA O REPRESENTACIÓN RELATIVA A LA ADECUACIÓN, DURABILIDAD, DISEÑO, FUNCIONAMIENTO O CONDICIÓN DE LOS PRODUCTOS (O DE CUALQUIER PARTE DE LOS MISMOS) O A LA COMERCIALIZACIÓN DE LOS PRODUCTOS O SU ADECUACIÓN A UNA FINALIDAD CONCRETA, O RELACIONADA CON LA INFRACCIÓN DE CUALQUIER PATENTE, DERECHO DE AUTOR U OTRO DERECHO DEL PROPIETARIO UTILIZADO O INCLUIDO EN LAS MISMAS.

SI SE APLICA ALGUNA GARANTÍA EN VIRTUD DE LA LEY, SU DURACIÓN SE LIMITARÁ A LA DE ESTA GARANTÍA LIMITADA.

ES POSIBLE QUE ALGUNOS ESTADOS NO RECONOZCAN LA RENUNCIA O LIMITACIÓN DE LAS GARANTÍAS Y/O LA LIMITACIÓN DE RESPONSABILIDAD, DE MANERA QUE LAS ANTERIORES RENUNCIAS Y EXCLUSIONES PUEDEN NO SER DE APLICACIÓN.

SEGÚN EL ESTADO, ES POSIBLE QUE EL CLIENTE TENGA TAMBIÉN DERECHOS Y SOLUCIONES DIFERENTES Y/O ADICIONALES.

EL CLIENTE RECONOCE Y ACEPTA QUE OLYMPUS NO SERÁ RESPONSABLE POR LOS DAÑOS QUE PUEDA SUFRIR EL CLIENTE COMO CONSECUENCIA DE UN ENVÍO TARDÍO, FALLOS EN EL PRODUCTO, DISEÑO, SELECCIÓN O PRODUCCIÓN DEL PRODUCTO, PÉRDIDA O MENOSCABO DE IMÁGENES O DATOS, O POR CUALQUIER OTRA CAUSA, YA ESTÉ DICHA RESPONSABILIDAD ESTABLECIDA EN UN CONTRATO, POR DAÑO EXTRA CONTRACTUAL (INCLUYENDO NEGLIGENCIA Y RESPONSABILIDAD ESTRICTA DEL PRODUCTO) O SIMILAR. EN NINGÚN CASO OLYMPUS SERÁ RESPONSABLE POR DAÑOS INDIRECTOS, ACCIDENTALES, RESULTANTES O ESPECIALES DE CUALQUIER TIPO (INCLUYENDO, SIN LÍMITES, LAS PÉRDIDAS DE BENEFICIOS O LA IMPOSIBILIDAD DE USO), SIN IMPORTAR QUE OLYMPUS DEBA O NO SER CONSCIENTE DE LA POSIBILIDAD DE DICHAS PÉRDIDAS O DAÑOS POTENCIALES.

Las representaciones y garantías hechas por cualquier persona, incluyendo pero sin limitarse a los concesionarios, representantes, personal de ventas o agentes de Olympus, que sean incoherentes o entren en conflicto con o además de los términos de esta garantía limitada, no serán vinculantes para Olympus a menos que se establezcan por escrito y estén aprobadas expresamente por un directivo autorizado de Olympus.

Esta garantía limitada es la declaración completa y exclusiva de garantía que Olympus acepta ofrecer con respecto a los Productos, y sustituye a cualquier otro acuerdo, interpretación, propuesta y comunicación, oral o escrito, anterior o contemporáneo, relativo al tema que nos ocupa.

Esta garantía limitada es exclusivamente en beneficio del cliente original, y no puede transferirse ni asignarse.

QUÉ HACER CUANDO SE NECESITA ALGÚN SERVICIO

El cliente debe ponerse en contacto con el Equipo de Soporte al Consumidor de Olympus de la región correspondiente para coordinar la entrega del Producto para su reparación. Para contactar con el Equipo de Soporte al Consumidor de Olympus en su región, visite las siguientes páginas o llame a los siguientes números:

Canadá:

www.olympuscanada.com/repair/
1-800-622-6372

Estados Unidos:

www.olympusamerica.com/repair/
1-800-622-6372

América Latina:

www.olympusamericalatina.com

El cliente debe copiar o transferir todas las imágenes o demás datos guardados en el Producto a algún otro medio de almacenamiento de imágenes o datos antes de enviar el Producto a Olympus para su reparación.

EN NINGÚN CASO OLYMPUS SERÁ RESPONSABLE DE ALMACENAR, GUARDAR O MANTENER IMÁGENES O DATOS ALMACENADOS EN UN PRODUCTO QUE HAYA RECIBIDO PARA SU REPARACIÓN, NI EN PELÍCULAS CONTENIDAS EN PRODUCTOS RECIBIDOS PARA SU REPARACIÓN; IGUALMENTE, OLYMPUS TAMPOCO SERÁ RESPONSABLE POR DAÑOS EN EL CASO DE QUE SE PIERDAN O DETERIOREN IMÁGENES O DATOS DURANTE LA REPARACIÓN (INCLUYENDO, SIN LÍMITES, DAÑOS DIRECTOS, INDIRECTOS, ACCIDENTALES, RESULTANTES O ESPECIALES, PÉRDIDA DE BENEFICIOS O IMPOSIBILIDAD DE USO), SIN IMPORTAR QUE OLYMPUS DEBA O NO SER CONSCIENTE DE LA POSIBILIDAD DE DICHAS PÉRDIDAS O DAÑOS POTENCIALES.

El cliente debe empaquetar con cuidado el Producto usando abundante material de relleno acolchado para prevenir daños durante el transporte. Una vez que el Producto haya sido debidamente empaquetado, envíe el paquete a Olympus o al centro de reparaciones autorizado por Olympus indicado por el Equipo de Soporte al Consumidor de Olympus respectivo.

Al enviar Productos para su reparación, el paquete debe incluir los siguientes elementos:

- 1) Un recibo de ventas donde se indique la fecha y el lugar de compra. No se aceptarán recibos manuscritos;
- 2) Copia de esta garantía limitada **en el que figure el número de serie del Producto correspondiente al número de serie que aparece grabado en el Producto** (a no ser que se trate de un modelo en el que Olympus no graba ni registra números de serie);
- 3) Una descripción detallada del problema; y
- 4) Impresiones de prueba, negativos, impresiones digitales (o archivos en disco), si se encuentran disponibles y están relacionados con el problema.

GUARDE COPIAS DE TODOS LOS DOCUMENTOS. Ni Olympus ni el centro de reparaciones autorizado por Olympus serán responsables de la pérdida o la destrucción de los documentos durante el transporte. Una vez completado el servicio, se le devolverá el Producto por correo con franqueo pagado.

PRIVACIDAD

Cualquier información que usted provea para procesar su reclamación de garantía se tratará de manera confidencial, y sólo se utilizará y se revelará a efectos del procesamiento y la ejecución de los servicios de reparación contemplados por la garantía.

Para los clientes de Europa

DECLARACIÓN UE DE CONFORMIDAD SIMPLIFICADA

Por la presente, OLYMPUS CORPORATION declara que el tipo de equipo radioeléctrico IM010 es conforme con la Directiva 2014/53/UE.

El texto completo de la declaración UE de conformidad está disponible en la dirección Internet siguiente:

<http://www.olympus-europa.com/>



Este símbolo [un contenedor de basura tachado con una X en el Anexo IV de WEEE] indica que la recogida de basura de equipos eléctricos y electrónicos deberá tratarse por separado en los países de la Unión Europea.

No tire este equipo a la basura doméstica.

Para el desecho de este tipo de equipos utilice los sistemas de devolución al vendedor y de recogida que se encuentren disponibles.



Este símbolo [Directiva 2006/66/EC Anexo II sobre contenedores] indica que se deben separar las pilas usadas en los países de la UE.

Por favor no tire las pilas en la basura normal.

Por favor utilice los sistemas de reciclaje que existan en su país para tirar las pilas.

Solo para uso en interiores (5150 - 5350 MHz)

Condiciones de la garantía

En el caso improbable de que su producto resulte ser defectuoso a pesar de haber sido utilizado correctamente (en conformidad con el manual de instrucciones impreso suministrado con el producto) durante el periodo de garantía aplicable en su país, y de haber sido adquirido en un distribuidor autorizado de Olympus en el área comercial de OLYMPUS EUROPA SE & Co. KG según lo estipulado en el sitio web:

<http://www.olympus-europa.com>, el producto será reparado o, a discreción de Olympus, reemplazado gratuitamente. Para que Olympus pueda proveerle los servicios de garantía solicitados a su entera satisfacción y lo antes posible, por favor tenga en cuenta la información y las instrucciones indicadas a continuación:

1. Para tramitar las reclamaciones pertinentes a esta garantía, siga las instrucciones indicadas en <http://consumer-service.olympus-europa.com> para el registro y el seguimiento (este servicio no está disponible en todos los países) o lleve el producto, la factura original correspondiente o el recibo de la compra y el Certificado de Garantía relleno al distribuidor donde se efectuó la compra o a cualquier otro centro de servicio de Olympus en el área comercial de OLYMPUS EUROPA SE & Co. KG según las indicaciones que aparecen en el sitio web: <http://www.olympus-europa.com>, antes de que venza el periodo de garantía aplicable en su país.
2. Por favor, asegúrese de que su Certificado de Garantía esté debidamente cumplimentado por Olympus o por un distribuidor o centro de servicio autorizado. Para ello, asegúrese de que en los espacios correspondientes figuren su nombre, el nombre del distribuidor, el número de serie, y el año, el mes y la fecha de compra, o de que la factura original o el recibo de la compra (con la indicación del nombre del distribuidor, la fecha de la compra y el tipo de producto) esté adjuntado a su Certificado de Garantía.
3. Dado que este Certificado de Garantía no será reemitido, guárdelo en un lugar seguro.
4. Tenga en cuenta que Olympus no asumirá ningún riesgo ni correrá con ningún gasto incurrido en el transporte del producto al distribuidor o al centro de servicio autorizado de Olympus.
5. Esta Garantía no cubre los siguientes casos, en los que usted tendrá que pagar el coste de las reparaciones correspondientes, incluso las de aquellos defectos que se produzcan dentro del periodo de garantía mencionado arriba.
 - a. Cualquier defecto que se derive de un uso inapropiado (como por ejemplo la ejecución de una operación no mencionada en el manual de instrucciones, etc.).
 - b. Cualquier defecto debido a reparaciones, modificaciones, limpiezas, etc., llevadas a cabo por personas ajenas a Olympus o a un centro de servicio autorizado por Olympus.
 - c. Cualquier defecto o daño que suceda debido al transporte, a una caída, a un impacto, etc., tras la compra del producto.
 - d. Cualquier defecto o daño debido a fuegos, terremotos, inundaciones, rayos, otros desastres naturales, contaminación medioambiental o fuentes de corriente irregulares.

- e. Cualquier defecto que se derive de un almacenamiento negligente o inapropiado (como por ejemplo en condiciones de temperatura o humedad elevadas, o junto a repelentes de insectos tales como naftalina, o junto a drogas perjudiciales, etc.), o de un mantenimiento inapropiado, etc.
 - f. Cualquier defecto debido al agotamiento de las baterías, etc.
 - g. Cualquier defecto causado por arena, barro, agua, etc. que se haya introducido en el interior de la carcasa del producto.
6. La única responsabilidad de Olympus conforme a esta Garantía se limitará a la reparación o la reposición del producto. Conforme a esta Garantía, queda excluida cualquier responsabilidad por daños o pérdidas indirectos o de carácter secundario de cualquier tipo incurridos o sufridos por el cliente debido a un defecto del producto, y en particular cualquier pérdida o daño causado a cualquier objetivo, película, o demás equipos o accesorios utilizados con el producto, o cualquier pérdida resultante de un retraso en la reparación o de la pérdida de datos. Las disposiciones legales obligatorias no se ven afectadas por esta cláusula.

- Wi-Fi es una marca comercial registrada de Wi-Fi Alliance.

- El logotipo Wi-Fi CERTIFIED (CERTIFICADO Wi-Fi) es una marca de certificación de la Wi-Fi Alliance.



- La palabra **Bluetooth**® y los logotipos son marcas comerciales registradas propiedad de Bluetooth SIG, Inc. y OLYMPUS CORPORATION los usa bajo licencia.
- Las normas para sistemas de archivos de cámara referidas en este manual son las "Normas de Diseño para Sistema de Archivos de Cámara/DCF" estipuladas por la Asociación de Industrias Electrónicas y de Tecnología de Información de Japón (JEITA).
- Todos los demás nombres de compañías y productos son marcas registradas y/o marcas comerciales de sus respectivos propietarios.

THIS PRODUCT IS LICENSED UNDER THE AVC PATENT PORTFOLIO LICENSE FOR THE PERSONAL AND NONCOMMERCIAL USE OF A CONSUMER TO (i) ENCODE VIDEO IN COMPLIANCE WITH THE AVC STANDARD ("AVC VIDEO") AND/OR (ii) DECODE AVC VIDEO THAT WAS ENCODED BY A CONSUMER ENGAGED IN A PERSONAL AND NON-COMMERCIAL ACTIVITY AND/OR WAS OBTAINED FROM A VIDEO PROVIDER LICENSED TO PROVIDE AVC VIDEO. NO LICENSE IS GRANTED OR SHALL BE IMPLIED FOR ANY OTHER USE. ADDITIONAL INFORMATION MAY BE OBTAINED FROM MPEG LA, L.L.C. SEE [HTTP://WWW.MPEGLA.COM](http://www.mpegla.com)

Para clientes de México

La operación de este equipo esta sujeta a las siguientes dos condiciones:

(1) es posible que este equipo o dispositivo no cause interferencia perjudicial y (2) este equipo o dispositivo debe aceptar cualquier interferencia, incluyendo la que pueda causar su operación no deseada.

Marcas comerciales

- Microsoft y Windows son marcas registradas de Microsoft Corporation.
- Mac es una marca comercial de Apple Inc.
- El logotipo de SDXC es una marca comercial de SD-3C, LLC.
- El logotipo de Apical es una marca comercial registrada de Apical Limited.



- Micro Four Thirds, Four Thirds, y los logotipos de Micro Four Thirds y Four Thirds son marcas comerciales o marcas comerciales registradas de OLYMPUS CORPORATION en Japón, los Estados Unidos, los países de la Unión Europea y otros países.

Es posible que el software en esta cámara incluya software de terceros. Cualquier software de terceros está sujeto a los términos y condiciones, impuestas por los dueños o portadores de licencia del software, bajo las cuales se le suministra dicho software. Esos términos y otros avisos de software provenientes de terceros, si hay alguno, los puede encontrar en el archivo PDF de avisos de software en <http://www.olympus.co.jp/en/support/ismg/digicamera/download/notice/notice.cfm>





9 Índice

Símbolos

	(Control de la cámara).....	603, 622
	(DPOF).....	291
	Modo RC.....	262, 541
	+Bal.Blanc.....	540
	Límite Lento.....	261, 539
	X-Sync.....	260, 539
	Mostrar patrón.....	431
	(Reproducción de primer plano).....	267
	(Borrado de un solo fotograma).....	275, 444
	(Reproducción de índice).....	268, 300, 438
	Ajustes de /Info.....	515
	(Orden de compartir).....	277, 446
	(Prioridad de rostro AF apagada) ...	133, 360, 491
	Ajustes de H.....	151, 155, 507
	Ajustes de L.....	151, 155, 506
	Ajustes de S.....	520
	Ajustes de Mode.....	485
	Vincul. a orientación	489
	(Balance de blancos de un toque).....	207, 386
	Foto.....	281
	Vídeo.....	413, 415
	Modo Fotografía.....	393
	Modo (modo de exposición de vídeo)...	332
	Inicio.....	487
	Ajustes pantalla selec.....	488
	Fotómetro puntual	537
	Ranura.....	547
	Ajuste predet.	523
	(Rotación de imagen).....	283
	(Ajuste del brillo del monitor).....	456
	Botón Centrar.....	499
	Ajustes modo objetivo.....	125, 488
	Clave de dirección.....	499
	(Selección de imagen).....	279, 448
	Ajustes Info de	555
	nivel intermedio.....	556
	(Idioma).....	455
	Mant. color cálido	
	Foto.....	205, 545
	Vídeo.....	383
	Ajustes de	48, 455
	540
	Ajustes de	524

A

A (Prioridad de Apertura AE).....	96, 335
Accesorios.....	660
Adaptador de AC.....	35
AdobeRGB.....	232, 546
AEL/AFL.....	141, 482
AF con prioridad de ojo.....	133, 491
AF con superpunto.....	136
AF continuo.....	115, 346
AF Cont. Seguimiento.....	116, 346
AF de toque.....	54
AF (Enfoque automático).....	115, 345
AF+MF.....	115, 117, 481
AF sencillo.....	115, 345
Agarre de enfoque manual (Agarre MF)....	41, 127, 355
Ajuste de EVF.....	553
Ajuste del idioma ().....	47, 455
Ajuste de nivel.....	559
Ajuste de volumen.....	58
Ajuste enfoque AF.....	492
Ajustes cód. tiempo.....	324
Ajustes de composición.....	110, 535
Ajustes de control	
Foto.....	513
Vídeo.....	428
Ajustes de cuadrícula.....	524
Ajustes de cuadrícula EVF.....	556
Ajustes de la batería.....	561
Ajustes de peaking.....	525
Ajustes de Wi-Fi/Bluetooth.....	457, 586
Ajustes func. múltiple.....	521
Ajustes Guardar.....	72
Ajustes Histograma.....	526
Ajustes info. objetivo.....	550
Ajustes Modo silencio.....	167
Ajustes pantalla selec. () Ajustes	
pantalla selec.).....	488
Ajustes pantalla táctil.....	559
Ajustes ranura tarj.....	547
Ajust.primer plano LV.....	139, 523
Anillo Enfoque.....	496
Antigolpes	151, 160
Apagar en espera.....	590
Apilado de enfoque.....	243
ART (filtro de arte).....	215, 388
Asignar a Modo person.....	111, 458
Asign Guardar carp.....	76, 319
Asistente Visión.....	395
Asist MF.....	495

Asist. Selfie.....	527	Cartucho de batería.....	24, 31
Aspecto Imagen.....	233	Certificación.....	566
Autodisparador personaliz.....	151, 157	Clasificación de color.....	393
B		Clip para cable.....	24
B (Bulb/Time).....	104	C-LOCK Ajustes.....	503
Backlit LCD.....	561	Color monocromático.....	225, 401
Balance de blancos		Color Parcial.....	231
Foto.....	202, 544	Combinar Imagen.....	289
Video.....	380	Compensación de balance de blancos	
BB		Foto.....	206
Foto.....	202, 544	Video.....	384
Video.....	380	Compensación de exposición.....	180, 367
BB (balance de blancos).....	202, 544	Compensa ojo de pez.....	250, 560
BKT (Horquillado).....	236	Compresión.....	322
Bloqueo de AE.....	188, 373	Comp. Sombras.....	543
Bloqueo de MF.....	41, 127, 128, 355, 356, 496	Comp. trapecio.....	248
Bluetooth ®.....	582, 584	Conexión USB.....	34, 620
Borrado Rápido.....	551	Config. Ppp.....	549
Borrar		Config. Tarj.....	38, 276, 445, 454
Imágenes seleccionadas.....	279, 448	Configuración de calidad de imagen.....	81, 542
Todas las imágenes.....	276, 445	Configuraciones de Info	
Una sola imagen.....	275, 444	Ajustes de  /Info.....	515, 574
Botón directo.....	60, 305	Ajustes Info de 	429
BULB.....	104	Ajustes Info de 	555
Bulb en directo.....	534	Contraste.....	221, 397
Bulb/Time en directo.....	104	Control de intensidad de flash.....	259
C		Control de la cámara.....	603, 622
C-AF (AF continuo).....	115, 346	Control de luces y sombras.....	84, 227, 403
C-AF  (AF continuo y enfoque manual).	115, 346	Control HDMI.....	630
C-AF Inicio desde centro.....	147, 483	Control Live.....	68, 312, 640
C-AF Prioridad central.....	148, 484	Control silencioso.....	306
C-AF+TR  (Seguimiento AF y enfoque manual).....	116, 346	Copiar	
C-AF+TR (Seguimiento AF).....	116, 346	Todas las imágenes.....	274, 443
Caja de luz.....	518	Una sola imagen.....	272, 441
Calidad de imagen		Copyright.....	549
Foto.....	78	Cuadro de zoom.....	136, 364
Video.....	321	D	
Cambio auto visor.....	85, 328, 553	Datos de localización.....	570
Cambio de programa (Ps).....	95	Datos exif.....	549, 550
Cambio Exposición.....	538	Dirección Dial.....	500
Cantidad de imágenes fijas que pueden almacenarse.....	654	Disparador automático.....	151
Captura imag. en vídeo.....	451	Disparador de toque.....	54
Captura Pro.....	151, 168	Disparo	
Carga de la batería.....	31	Foto.....	52
		Video.....	295
		Disparo antiparpadeo.....	191
		Disparo interv./ Interv.....	172
		Disparo Live ND.....	197

Disparo remoto.....	55, 297, 596
Disparos a intervalos.....	172
Disparo secuencial.....	151, 506, 507
Disp. res. Alta.....	151, 210
Distancia MF preaj.....	494
DPOF.....	291

E

Edición.....	284, 450
Edición JPEG.....	287
Edición RAW.....	284
Edit. Nom Archivo.....	548
Efecto.....	226, 402
Elevación/Temperatura.....	565, 578
Enfocar con AF de clúster.....	486
Enfoque automático (AF).....	115
Enfoque Bulb/Time.....	107, 497
Enfoque manual (MF).....	115, 116, 346
Escanear parpadeo	
Foto.....	193, 536
Vídeo.....	374
Escáner AF.....	146, 482
Espac. Color.....	232, 546
Estabiliz. imagen.....	174, 511
Estilo visor.....	554
Exposición larga (B Lámpara/Tiempo).....	104
Exposición manual (M).....	101, 337
Exposición múltiple.....	246
Extend. LV.....	139, 200, 521

F

Filmación de vídeo.....	294
Filtro de arte.....	215, 388
Filtro de color.....	224, 400
Filtro Ruido	
Foto.....	532
Vídeo.....	379
Firmware.....	457
Flash de control remoto inalámbrico.....	262
Flash X-sync.....	260, 539
Formatear.....	38
Formato de archivo.....	654
Fotografía compuesta en vivo.....	108
Fotografía de tiempo.....	104
Fotómetro puntual.....	537
Función Botón	
Foto.....	463, 498
Vídeo.....	417
Función de disparo.....	423

Función Dial	
Foto.....	473, 500
Vídeo.....	424
Función palanca Fn	
Foto.....	475, 501
Vídeo.....	426

G

Generador Color.....	229, 405
Girar.....	269
Grabación de películas con curva de tono de registro.....	393
Grabadora IC.....	415
Gradación.....	223, 399
Guardado.....	624
Guardar ranura	
Foto.....	74
Vídeo.....	316
Guía de modo.....	526

H

HDMI.....	434, 528, 626
HDR.....	195
Horquillado.....	236

I

Iluminador AF.....	490
Imagen De Muestra.....	465
Impresión.....	291
Indicador Nivel.....	84, 327
Botón INFO	84, 265, 327
Inicio ([::] Inicio).....	487
ISO	
Foto.....	181
Vídeo.....	369
ISO Act. Auto.	
Foto.....	183, 531
Vídeo.....	372
ISO Autom	
Foto.....	185, 531
Vídeo.....	372

L

LAN inalámbrica.....	582
Lectura AEL.....	537
Limitador AF.....	143, 490
Límite inferior de velocidad del flash.....	261, 539
Límite Lento.....	261, 539

LIVE BULB	104
LIVE TIME	104
LV Antiparpadeo	190
LV-Info	515

M

M (Exposición manual).....	101, 337
Mapeo Pix.	558, 633
Medición	186, 536
Menú.....	66, 314
Menú Configuración	454, 646
Menú de disparo.....	642
Menú personalizado	480, 647
Menú Recordar.....	560
Menú reproducción.....	645
Menú Vídeo	643
MF	419, 465
MF (Enfoque manual).....	115, 116, 346
MF preajustado.....	116, 129, 346, 357
Mi Menú.....	477
Modo AF	
Foto.....	115, 480
Vídeo.....	345
Modo Art Pantalla	522
Modo de enfoque (Modo AF).....	115, 345
Modo de imagen personalizada ..	219, 392
Modo de vídeo.....	294
Modo Flash.....	254
Modo Fotografía	215, 388
Modo IS	
Foto.....	176, 510
Vídeo.....	376
Modo objetivo AF.....	120, 349
Modo personalizado	111
Modo personalizado (C1/C2/C3/C4) ..	460
Modo Primeros Planos	139
Modo RC (⚡ Modo RC).....	262, 541
Modo reposo.....	562
Modo reposo rápido.....	563
Modos de disparo	93
Modo USB	529
Multifunción	470
Multiselector	22, 56, 300

N

Nitidez.....	220, 396
Nivel de batería	431
Nivel intermedio (Visor)	556
Nivel IS	378
Nom Fichero.....	548

Número píxeles	82, 543, 654
----------------------	--------------

O

Objetivos intercambiables	42
OI.Share (OLYMPUS Image Share)....	582, 586
OI.Track (OLYMPUS Image Track)	569, 571, 597
OLYMPUS A-GPS Utility	569
OLYMPUS Capture	582, 601, 614, 620
Olympus Workspace	620
Opciones Modo Imagen	520
Orden de compartir.....	277, 446

P

P (Programa AE)	94, 334
Palanca Fn/Palanca enc.....	501
Panel Super Control.....	62, 640
Panel Super Control LV	62, 309, 640
Pantalla Bulb/Time	534
Pantalla de histograma.....	84, 327
Pantalla de información	
Foto.....	86, 266
Vídeo.....	329, 437
Pantalla táctil	54, 58, 298, 303
Pasos EV	530
Pasos ISO	530
PC.....	600
Peaking.....	420, 466
Pip de enfoque	527
PreMF.....	116, 346
Prio. Est. Objetivo.....	512
Prior. al disparo C-AF	505
Prior. al disparo S-AF	505
Prioridad de Apertura AE (A).....	96, 335
Prioridad de Obturador AE (S)	98, 336
Prioridad de rostro AF apagada...133, 360,	491
Prioridad Est.....	552
Prioridad GPS.....	564, 579
Proces. ISO baja	532
Programa AE (P)	94, 334
Protector de cable	24, 29
Ps (Cambio de programa).....	95
Puls. a medias con IS.....	178, 511
Punto objetivo AF	123, 352
Puntos Área AF	486

R

Ranura de reproducción	57, 547
------------------------------	---------

RAW	78, 284
RAW+JPEG Borrado	551
Recorte	450
Reducción parpadeo	190, 509
Reduc. Ruido	166, 533
Reduc. ruido [♥]	166
Registro de usuario	25
Reg. sensor de campo	565, 571
Reg. ubicación GPS	564, 570
Reiniciar orden de compartir	278, 447
Relación de aspecto	233
Reproducción	
Foto	56, 265
Vídeo	300, 436
Reproducción de índice	56, 268, 300, 438
Reproducción del calendario	56, 268, 300, 438
Reproducción de primer plano	267
Rep. vídeo	436
Reset Segur.	271, 440
Rest.	91, 331
Restablecer objetivo	497

S

S (Prioridad de Obturador AE)	98, 336
S-AF (AF sencillo)	115, 345
S-AF MF (AF sencillo y enfoque manual)	115, 345
Salida HDMI	432
Saturación	222, 398
Seguim. del sujeto	149, 491
Segur.	270, 439
Sencillo	151
Sensibilidad C-AF	
Foto	145, 483
Vídeo	362
Sensor de campo	567
Silenc. [♥]	151, 163
Sonido de grabación	
Foto	281
Vídeo	413, 415
Sonido de pip.	527
sRGB	232, 546

T



Tamaño de imagen	78, 81, 82, 542, 543, 654
Tamaño del archivo	654
Tarjeta	36

Tarjeta SD	36
Formatear la tarjeta	38
Tasa de bits de vídeo	322
Teclado sujeto AF	486
Teleconvertidor digital	235, 411
Temp. Bulb/Time	533
Temporiz. apagado	562
Tiempo de grabación disponible	655
Tiempo pulsado	558
Time en directo	535
Todas WBZ	
Foto	545
Vídeo	385
Traer del Modo person.	112
Transferir imagen	592, 614
TV	626

U

Unidad de flash opcional	252
USB PD	625

V

Velocidad C-AF	363
Velocidad de vídeo	175, 322, 522
Veloc. zoom electr.	
Foto	502
Vídeo	408
Vídeo de alta velocidad	339
Vídeo de cámara rápida	342
Vídeo del intervalo	172
Vídeo en cámara lenta	342
Vídeo 	409
Vídeo 	413, 415
Visor óptico simulado	89, 557
Visual Imag.	90, 456
Vsta Prel.	464

W

Wi-Fi Conectar	582, 584, 605
----------------	---------------

X

X-Sync	260, 539
--------	----------

Z

Zoom Eléctrico	306, 419, 467
----------------	---------------

OLYMPUS AMERICA INC.

3500 Corporate Parkway, P.O. Box 610, Center Valley, PA 18034-0610, EE.UU. Tel. 484-896-5000

Asistencia técnica (EE.UU. / Canadá)

24/7 Ayuda automatizada en línea: <http://www.olympusamerica.com/support>

Soporte telefónico al cliente: Tel. 1-800-260-1625 (Llamada gratuita)

El horario de atención de nuestro soporte telefónico al cliente es de 9 am a 9 pm
(Lunes a viernes) ET

<http://olympusamerica.com/contactus>

Las actualizaciones de los software Olympus se pueden obtener en:

<http://www.olympusamerica.com/digital>

OLYMPUS EUROPA SE & CO. KG

Locales: Consumer Product Division

Wendenstrasse 14-18, 20097 Hamburg, Alemania

Tel: +49 40-23 77 3-0 / Fax: +49 40-23 07 61

Entregas de mercancía: Modul H, Willi-Bleicher Str. 36, 52353 Düren, Alemania

Dirección postal: Postfach 10 49 08, 20034 Hamburg, Alemania

Asistencia técnica al cliente en Europa:

Visite nuestra página web <http://www.olympus-europa.com>

o llame a nuestro TELÉFONO GRATUITO* : **00800 - 67 10 83 00**

para Austria, Bélgica, Dinamarca, Finlandia, Francia, Alemania, Luxemburgo,
Países Bajos, Noruega, Polonia, Portugal, España, Suecia, Suiza, Reino Unido

810-800 67 10 83 00 para Rusia

800 167 777 para República Checa

* Ten en cuenta que algunos proveedores de servicios de telefonía no permiten el acceso a los números 00800 o requieren un prefijo adicional. Pueden aplicarse cargos por este concepto. Ponte en contacto con tu proveedor de servicios directamente para obtener más detalles.

Para los países europeos que no figuran en la relación anterior y en caso de no poder conectar con el número antes mencionado, utilice los siguientes

NÚMEROS DE PAGO: **+49 40 - 237 73 899**