

OLYMPUS

CÁMARA DIGITAL

E-M5 Mark III

Manual de instrucciones

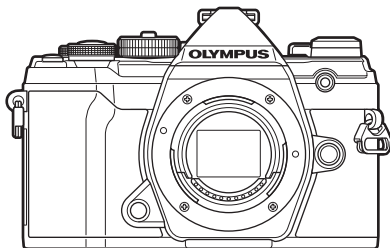

Contenido

Índice de funciones

1. Preparación
2. Toma
3. Reproducción
4. Funciones del menú
5. Conexión de la cámara con un teléfono inteligente
6. Conexión de la cámara a un ordenador
7. Precauciones
8. Información
9. PRECAUCIONES DE SEGURIDAD

N.º de modelo: IM016

- Le agradecemos que haya adquirido una cámara digital de Olympus. Antes de empezar a usar su nueva cámara, lea estas instrucciones detenidamente para disfrutar de un rendimiento óptimo y una vida útil más larga.
- No olvide leer y entender los contenidos de la sección "9. PRECAUCIONES DE SEGURIDAD" antes de usar este producto. Guarde estas instrucciones en un lugar accesible para futuras consultas.
- Le recomendamos que realice fotografías de prueba para acostumbrarse a la cámara antes de tomar fotografías importantes.
- Las ilustraciones de la cámara y de la pantalla que aparecen en este manual se han elaborado durante las fases de desarrollo y pueden diferir del producto real.
- Si se producen incorporaciones y/o modificaciones en las funciones a causa de una actualización del firmware de la cámara, el contenido será distinto. Para obtener la información más reciente, visite la página web de Olympus.

¡Registre su producto en www.olympus.eu/register-product y obtenga beneficios adicionales de Olympus!

Además del “Manual de instrucciones”, también ofrecemos una “Guía de funcionamiento de la cámara”. Consulte estos manuales a la hora de utilizar el producto.

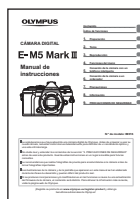

Manual de instrucciones (este pdf)

Una guía introductoria sobre la cámara y sus funciones. El manual de instrucciones puede descargarse desde la página web de OLYMPUS o usando directamente la aplicación para teléfonos inteligentes OLYMPUS Image Share (OI.Share).

Guía de funcionamiento de la cámara

Guía de funcionamiento y configuración que le ayuda a aprovechar al máximo todas las funciones de la cámara. Se ha optimizado para su visualización en dispositivos móviles y puede verse usando OI.Share.

<https://cs.olympus-imaging.jp/jp/support/cs/webmanual/index.html>



Indicaciones utilizadas en este manual

En este manual se utilizan los símbolos siguientes.

	Notas y otra información complementaria.
	Consejos y otra información útil para utilizar la cámara.
	Referencias a otras páginas de este manual.

Manuales de productos	2	Dejar que la cámara escoja la apertura y la velocidad del obturador (P : modo programa AE).....	37
Introducción	9	Selección de apertura (A : prioridad de apertura AE).....	39
Índice de funciones	10	Selección de la velocidad del obturador (S : Prior. Obturador AE).....	41
Nombres de partes	14	Selección de la apertura y la velocidad del obturador (M : exposición manual).....	43
1. Preparación	16	Exposiciones largas (B : Bulb/Time).....	45
Desembalaje del contenido de la caja	16	Aclaración de la combinación (B : Fotografía Live Composite) ...	47
Colocación de la correa	17	Dejar que la cámara escoja los ajustes (modo AUTO).....	49
Carga e introducción de la batería	18	Disparo en el modo de escena (modo SCN).....	50
Inserción de la tarjeta	21	Tipos de modos de escena.....	51
Conexión de un objetivo a la cámara	23	Utilización de filtros artísticos (modo ART).....	55
Extracción del objetivo	24	Modo personalizado (modo C).....	57
Utilización del monitor	25	Grabación de vídeos	58
Encendido de la cámara	26	Grabación de vídeos en los modos de disparo de fotografías.....	58
Modo de reposo.....	26	Grabación de vídeos en el modo de vídeo (📹).....	59
Configuración inicial	27	Silenciado de los sonidos de la cámara al grabar vídeos.....	61
Qué hacer si no puede leer la pantalla	29	Ajustes de disparo	62
2. Toma	30	Botones directos.....	63
Pantallas de información al disparar	30	Control de exposición (Compensación de exposición).....	64
Cambio entre pantallas	32	Selección de un modo de objetivo AF (Modo objetivo AF).....	65
Cambio de la pantalla de información.....	33		
Disparo de imágenes paradas	34		
Disparo con operaciones de la pantalla táctil.....	36		

Selección de un objetivo de enfoque (Punto objetivo AF).....	66	Reducción de las vibraciones de la cámara (Estabilizador de imagen).....	86
Prioridad de rostro AF/ prioridad de ojos AF.....	67	Realización del disparo secuencial/temporizador automático.....	87
Marco de zoom AF/Zoom AF (Súper luminosidad AF).....	68	Definición del aspecto de la imagen.....	87
Modificación de la sensibilidad ISO (ISO).....	70	Opciones de tamaño de imagen y archivo fotográfico (📷👉).....	88
Bloqueo de exposición (bloqueo AE).....	70	Tamaño de fotograma, frecuencia y compresión (📷👉).....	89
Realización del disparo secuencial/temporizador automático.....	71	Filmación de vídeos con movimiento lento o rápido (Vídeos con movimiento lento y rápido).....	92
Opciones del temporizador automático (🕒 Autodisparador personaliz.).....	73	Utilización del flash (Fotografía de flash).....	93
Disparo sin las vibraciones provocadas por las operaciones del obturador (Antigolpes [👊]).....	73	Selección de un modo de flash (Modo Flash).....	94
Disparo sin el sonido del obturador (Silencio [🔇]).....	74	Ajuste de la salida del flash (Control de intensidad del flash).....	97
Disparo sin un desfase temporal de liberación (disparo Captura Pro).....	74	Opciones de procesamiento (Modo Fotografía).....	98
Disparo de imágenes paradas en una solución más alta (Disp. res. Alta).....	76	Ajuste del color global (Generador Color).....	100
Panel de control súper/panel de control súper LV.....	77	Aplicación de ajustes finos en la nitidez (Nitidez).....	101
Modificación de la sensibilidad ISO (ISO).....	80	Aplicación de ajustes finos en el contraste (Contraste).....	101
Selección de un modo de enfoque (Modo AF).....	80	Aplicación de ajustes finos en la saturación (Saturación).....	101
Selección del método para medir el brillo con la cámara (Medición).....	82	Aplicación de ajustes finos al tono (Gradación).....	102
Ajuste de color (BB (balance de blancos)).....	83	Aplicación de efectos de filtro a imágenes monocromáticas (Filtro de color).....	103
Realización de ajustes finos en el balance de blancos (Compensación BB).....	85	Ajuste del tono de una imagen monocromática (Color monocromático).....	104

Ajuste de los efectos de i-Enhance (Efecto).....	104
Definición del formato de reproducción de color (Espac. Color).....	105
Cambio del brillo de las luces y sombras (Control de luces y sombras).....	106
Asignación de funciones a botones (Función Botón).....	107

3. Reproducción 114

Visualización de información durante la reproducción	114
Información de imagen de reproducción.....	114
Cambio de la pantalla de información.....	115
Visualización de fotografías y vídeos	116
Búsqueda de imágenes rápidamente (Reproducción de índice y calendario).....	117
Aumento (zoom de reproducción).....	117
Rotación de imágenes (Girar)....	117
Visualización de vídeos.....	118
Protección de fotografías (On).....	118
Eliminación de imágenes (Borrar).....	119
Selección de fotografías para uso compartido (Orden de compartir).....	119
Selección de varias fotografías (On, Borrar Selec., Orden comp. selecc.).....	119
Impresión de órdenes (DPOF) ...	120
Adición de sonido a las imágenes (U).....	122
Reproducción usando los controles táctiles	123
Selección y protección de imágenes.....	124

4. Funciones del menú 125

Operaciones del menú básico	125
Utilización del menú de disparo 1/menú de disparo 2	127
Restauración de valores predeterminados (Restablecer).....	127
Guardado de los ajustes (Asignar a modo personalizado).....	128
Opciones de procesamiento (Modo Fotografía).....	129
Opciones de tamaño de imagen y archivo fotográfico (📷🔍).....	129
Zoom dig. (Teleconvertidor digital).....	130
Disparo automático con un intervalo fijo (Disparo lapso de tiempo).....	131
Modificación de ajustes para una serie de fotografías (Horquillado).....	132
Fotografiado de imágenes HDR (alto rango dinámico) (HDR).....	137
Grabación de exposiciones múltiples en una única imagen (Exposición múltiple).....	139
Control de perspectiva y corrección de trapecio (Comp. trapecio).....	141
Ajuste del disparo silencioso/ antigolpes (Antigolpes [♦]/ Silenc. [♥]).....	142
Activación del disparo de alta resolución (Disp. res. Alta).....	143
Disparo con el flash inalámbrico de control remoto (📶Modo RC).....	143

Utilización del Menú Vídeo 144	Utilización de los menús personalizados 161
Selección de un modo de exposición (Modo (Modos de exposición de vídeo)) 147	A1 AF/MF 161
Reducción de destellos con iluminación LED (Escanear parpadeo) 148	A2 AF/MF 162
Tamaño de fotograma, frecuencia y compresión (Modo) 149	A3 AF/MF 163
Opciones de grabación de sonido (Vídeo) 150	A4 AF/MF 163
Utilización de la grabadora IC Olympus LS-100 151	B Botón/Dial/Palanca 164
Utilización del Menú Reprod. ... 153	C1 Disparar/Estabilizador imagen 165
Rotación automática de fotografías con orientación vertical para la reproducción (Modo) 153	C2 Disparar/Estabilizador imagen 165
Retoque de fotografías (Edición) 153	D1 Disp/PC 166
Combinación de imágenes (Combinar Imagen) 155	D2 Disp/PC 167
Creación de fotogramas de vídeo (Captura imag. en vídeo) 156	D3 Disp/PC 168
Recorte de vídeos (Recortar vídeos) 157	D4 Disp/PC 168
Eliminación de protección de todas las imágenes (Reset Segur) 158	E1 Exp/ISO/BULB/Modo 169
Cancelación de un orden de compartir (Reiniciar orden de compartir) 158	E2 Exp/ISO/BULB/Modo 170
Utilización del menú Ajustes 159	E3 Exp/ISO/BULB/Modo 170
Formateo de la tarjeta (Config. Tarj.) 160	F Personal 170
Eliminación de todas las imágenes (Config. Tarj) 160	G WB/Color 171
Opciones de LAN inalámbrica (Ajustes Wi-Fi/Bluetooth) 160	H1 Grabar/Borrar 172
	H2 Grabar/Borrar 173
	I EVF 173
	J1 Utilidad 174
	J2 Utilidad 174
	Definición de enfoque y exposición con el botón AEL/AFL (Modo AEL/AFL) 175
	Sensibilidad de seguimiento C-AF (Sensibilidad C-AF) 176
	Inicio de enfoque de objetivo C-AF (Inicio centro C-AF) 177
	Prioridad objetivo centro C-AF (Prioridad centro C-AF) 178
	Selección de la posición de inicio AF ([Inicio]) 179
	Ayuda de enfoque manual (Asist MF) 180

Ajuste del enfoque durante las exposiciones (Enfoque Bulb/Time)	180	Corrección de la distorsión de ojo de pez (Compensa ojo de pez).....	198
Personalización de la palanca Fn (Función palanca Fn)	181	5. Conexión de la cámara con un teléfono inteligente 200	
Opciones de disparo de ráfaga (Ajustes L/Ajustes H)	182	■ Modificación de los ajustes para conectarse con un teléfono inteligente	201
Reducción de parpadeo (Reducción parpadeo).....	184	■ Ajustes inalámbricos cuando la cámara está apagada.....	202
Selección de pantallas del panel de control (Ajustes de control)	186	■ Transferencia de imágenes a un teléfono inteligente	203
Adición de pantallas de información (Ajustes Info)	188	■ Carga automática de imágenes con la cámara apagada.....	204
Selección del coeficiente de zoom de reproducción (Ajuste predeterminado)...	189	■ Toma remota con un teléfono inteligente	204
Ayuda para selfie (Asist. Selfie).....	190	■ Adición de la información de posición a las imágenes.....	205
Visualización de imágenes de la cámara en una televisión (HDMI).....	191	■ Restablecimiento de los ajustes de Wi-Fi/Bluetooth®.....	206
Frecuencia de actualización de Bulb en directo (Live Bulb)	192	■ Modificación de la contraseña	206
Frecuencia de actualización de Time en directo (Live Time).....	192	■ Desactivación de Wi-Fi/Bluetooth®	207
Selección de la velocidad del obturador (Ajustes de composición)	193	6. Conexión de la cámara a un ordenador 208	
Reducción de destellos con iluminación LED (Escanear parpadeo)	194	■ Conexión de la cámara a un ordenador	208
Velocidades del obturador cuando se dispara el flash (X-Sync./Límite lento).....	195	■ Copia de imágenes a un ordenador.....	208
Combinaciones de tamaños de imagen JPEG y tasas de compresión (Definir)	196	■ Instalación del software de PC	209
Guardado de la información del objetivo (Ajustes info. objetivo)...	196		
Selección del estilo de pantalla del visor (Estilo visor)	197		

7. Precauciones	210
■ Batería y cargador	210
■ Utilización del cargador en el extranjero	211
■ Tarjetas compatibles	211
■ Objetivos intercambiables	212
■ Objetivo con bloqueo de MF ...	213
■ Accesorios opcionales	214
Empuñadura (ECG-5)	214
Unidades de flash externas designadas	215
Fotografía con flash de control remoto inalámbrico	216
Otras unidades de flash externas.....	218
■ Gráfico del sistema	220
8. Información	222
■ Limpieza y almacenamiento de la cámara	222
Limpieza de la cámara	222
Almacenamiento.....	222
Limpieza y revisión del dispositivo de captura de imágenes.....	223
Mapeo de píxeles - Comprobación de las funciones de procesamiento de imágenes.....	223
■ Información y consejos de disparo	224
■ Códigos de error	227
■ Ajustes predeterminados	229
■ Modo de grabación y tamaño de archivo/ número de imágenes fijas que pueden guardarse	243
■ Especificaciones	245

9. PRECAUCIONES DE SEGURIDAD	248
■ PRECAUCIONES DE SEGURIDAD	248
Índice	254

Lea y respete las precauciones de seguridad

Para garantizar un funcionamiento correcto y evitar incendios u otros daños en la propiedad o lesiones personales, lea la sección "9. PRECAUCIONES DE SEGURIDAD" (P. 248) en su totalidad antes de usar la cámara.

Mientras utilice la cámara, lea este manual para garantizar un funcionamiento seguro y correcto. No olvide guardar el manual en un lugar seguro después de haberlo leído.

Olympus no se hace responsable del incumplimiento de las regulaciones locales derivadas del uso de este producto fuera del país o de la región de compra.

- La utilización de estas características fuera del país o de la región de compra puede infringir las regulaciones locales sobre conexión inalámbrica. Consulte con su autoridad local antes de usar el producto. Olympus no se hace responsable del incumplimiento de las regulaciones locales por parte del usuario.

LAN inalámbrica y Bluetooth®



















Esta cámara cuenta con LAN inalámbrica y **Bluetooth®** integrados. La utilización de estas características fuera del país o de la región de compra puede infringir las regulaciones locales sobre conexión inalámbrica. Consulte a su autoridad local antes de usar el producto. Olympus no se hace responsable del incumplimiento de las regulaciones locales por parte del usuario.















Desactive la conexión **Bluetooth®** y LAN inalámbrica en zonas donde su uso esté prohibido.  "Desactivación de Wi-Fi/Bluetooth®" (P. 207)











■ Registro de usuario











Visite la página web de OLYMPUS para obtener información sobre cómo registrar sus productos OLYMPUS.

Índice de funciones

Función	
Modo de disparo	34
Modo personalizado	57
Vista del monitor	33, 115
Vista del visor	197
Funciones de los botones directos	63
Controles Live	187
Panel de control súper LV	77, 79
 Menú de disparo 1	
Modos Reinic. / Person.	127
Modo Fotografía	98, 129
 	88, 129
Aspecto Imagen	87
Teleconvertidor digital	130
 /  /  (Modo de accionamiento)	71, 73, 131
 Menú de disparo 2	
Horquillado	132
HDR	137
Exposición múltiple	139
Comp. trapecio	141
Antivibraciones [↕]/ Silencio [♥]	142
Disp. res. Aalta	76, 143
 Modo RC	216
 Menú Vídeo	
 Ajustes del modo n	
 Modo	147
 Escanear parpadeo	148
 Ajustes especificaciones	
 	149
 Filtro Ruido	144
 Modo Fotografía	144





Función	
 Ajustes AF/IS	
 Modo AF	80
 Estabil Imag.	86
 Botón/Dial/Palanca	
 Función Botón	107
 Función Dial	145
 Función Palanca Fn	145
 Función Obturador	145
 Velocidad zoom auto.	145
 Mostrar ajustes	
 Ajustes control	146
 Ajustes info.	146
Ajustes cód. tiempo	146
Vídeo 	150
 Salida HDMI	146
 Menú reproducción	
	153
Edición	153
Orden impresión	120
Reset Segur	158
Reset orden de compartir	158
Conexión del dispositivo	201





Función	
* Menú personalizado	
A1 AF/MF	
 Modo AF	80
 AEL/AFL	175
Escáner AF	161
 C-Sensibilidad AF	176
 C-AF Inicio desde centro	177
 C-AF Prioridad central	178
A2 AF/MF	
 Ajustes de modo	162
Puntos Área AF	162
Teclado sujeto AF	162
 Inicio	179
 Ajustes person.	162
A3 AF/MF	
Limitador AF	163
Iluminador AF	163
 Prioridad de rostro	67
Ajuste enfoque AF	163
A4 AF/MF	
Distancia MF preaj.	163
Asist MF	180
Bloqueo de MF	163
Anillo Enfoque	163
Enfoque Bulb/Time	180
Reajus Obj.	163

Función	
B Botón/Dial/Palanca	
 Función Botón	107
Función 	164
 Función Dial	164
Dirección Dial	164
 Función Palanca Fn	181
Palanca Fn/Palanca enc.	164
 Velocidad zoom auto.	164
C1 Disparar//Estabil Imag.	
S-AF Prioridad al disparo	165
C-AF Prioridad al disparo	
 L Ajustes	182
 H Ajustes	
Reducción del parpadeo	184
C2 Disparar//Estabil Imag.	
 Estabil Imag.	86
 Estabil. Imag.	165
Pulsar a medias con IS	165
Prioridad objetivo I.S.	165

Función		
D1 Disp./[M]/[P]/PC		
Ajuste Control		186
/Ajuste Info		188, 189
Opciones Modo Imagen		166
/Ajustes		166
Ajustes func. múltiple		166
D2 Disp./[M]/[P]/PC		
Extend. LV		167
Modo Art Pantalla		167
Ajust primer plano LV		167
/Ajuste predet.		189
Ajustes		167
D3 Disp./[M]/[P]/PC		
Ajustes Cuadríc.		168
Ajustes de peaking		168
Ajuste Histograma		188
Guía de modo		168
Asist. Selfie		190
D4 Disp./[M]/[P]/PC		
		168
HDMI		191
Modo USB		168
E1 Exp/ISO/BULB/[M]		
Cambio Exposición		169
Pasos EV		169
Pasos ISO		169
ISO Act. Auto.		169
ISO Autom		169
Filtro Ruido		169
Reduc. Ruido		169

Función		
E2 Exp/ISO/BULB/[M]		
Temp. Bulb/Time		170
Pantalla Bulb/Time		170
Bulb en directo		192
Time en directo		192
Ajustes de composición		193
Escanear parpadeo		194
E3 Exp/ISO/BULB/[M]		
Medición		82
Lectura AEL		170
[::] Medición de puntos		170
F Personal.		
X-Sync.		195
Límite Lento		195
+		170
+Bal. Blanc.		170
G /WB/Color		
Ajuste		88, 129, 196
Número de píxeles		88, 129, 196
Comp. Sombras		171
BB		83
Todas		171
AUTO Mant. color cálido		84
Espac. Color		105

Función	
H1 Grabar/Borrar	
Nom Fichero	172
Edit. Nom Archivo	172
Config. g. Ppp	172
Copyright	172
Ajustes info. objetivo	196
H2 Grabar/Borrar	
Borrado Rápido	173
RAW+JPEG Borrado	173
Prioridad Est.	173
I EVF	
Cambio auto visor	173
Ajustar EVF	173
Estilo visor	197
 Ajuste Info	173
Ajus. cuadríc. visor electrón.	173
 nivel intermedio	173
S-OVF	173
I1  Utilidad	
Mapeo píx.	223
Tiempo pulsado	174
Ajustar Nivel	174
Ajustes pantalla táctil	174
Menú Recordar	174
Compensa ojo de pez	198

Función	
I2  Utilidad	
Backlit LCD	174
Modo reposo	174
Temporiz. apagado	174
Modo reposo rápido	174
Certificación	174
Y Menú Ajustes	
Config. Tarj.	160
	27
	29
	159
Visual Imag.	159
Ajustes Wi-Fi/Bluetooth	160
Firmware	159

Nombres de partes

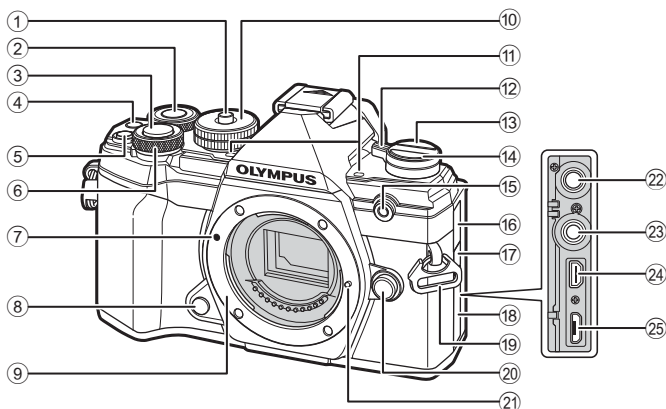

- | | |
|----------------------------------------------------------------------------|--------------------------------------------------------------------------------------------------------------------------------------------|
| ① Bloqueo dial de modo.....P. 34 | ⑭ Botón (Disparo secuencial/ Temporizador automático/HDR).....P. 71 |
| ② Dial trasero* ()
.....P. 38–43, 113, 116, 189 | ⑮ Luz de temporizador automático/
Iluminador AF.....P. 71/P. 163 |
| ③ Botón de disparo.....P. 35 | ⑯ Cubierta conector micrófono |
| ④ Botón (Video)P. 58/P. 119 | ⑰ Cubierta terminal del cable
remoto.....P. 219 |
| ⑤ Botón (Compensación de
exposición).....P. 38, 40, 42, 44, 64 | ⑱ Cubierta del conector |
| ⑥ Dial frontal* ()
.....P. 38–43, 70, 113, 116 | ⑲ Ojal para correa.....P. 17 |
| ⑦ Marca de colocación del objetivo.....P. 23 | ⑳ Botón de liberación del objetivo.....P. 24 |
| ⑧ Botón Vsta Prel.....P. 108 | ㉑ Pasador de bloqueo del objetivo |
| ⑨ Soporte (retirar la tapa de la cámara
antes de conectar el objetivo.) | ㉒ Conector de micrófono (puede conectar
un micrófono disponible comercialmente
miniconector estéreo de \varnothing 3,5).....P. 151 |
| ⑩ Dial de modo.....P. 34 | ㉓ Terminal del cable remoto.....P. 219 |
| ⑪ Micrófono estéreo.....P. 122, 150 | ㉔ Conector HDMI (tipo D).....P. 191 |
| ⑫ Palanca ON/OFFP. 26 | ㉕ Conector micro USB.....P. 151, 208 |
| ⑬ Botón (LV).....P. 32 | |

* En este manual, los iconos y representan operaciones que se realizan con el dial frontal y el frontal trasero.

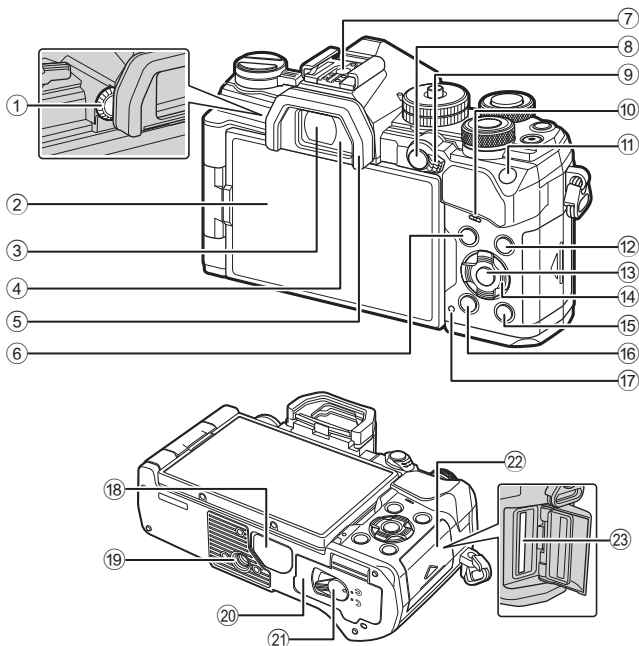

- | | |
|--------------------------------------------------------------------|---------------------------------------------------------|
| ① Dial de ajuste dióptricoP. 32 | ⑭ Panel de flechas*P. 116 |
| ② Monitor (pantalla táctil)
.....P. 30, 32, 36, 77, 114, 123 | ⑮ Botón (Reproducir)P. 116 |
| ③ Visor.....P. 32, 197 | ⑯ Botón (Borrar)P. 119 |
| ④ Sensor de ojos | ⑰ Luz de CHARGE (carga de
batería)P. 20 |
| ⑤ OcularP. 219 | ⑱ Cubierta del conector.....P. 214 |
| ⑥ Botón MENUP. 125 | ⑲ Toma para el trípode |
| ⑦ Zapata.....P. 93, 215 | ⑳ Tapa del compartimento
para la batería.....P. 18 |
| ⑧ Botón AEL/AFL / On (protección)
.....P. 70, 175/P. 118 | ㉑ Cierre del compartimento
para la batería.....P. 18 |
| ⑨ Palanca FnP. 37-43, 181 | ㉒ Tapa del compartimento
para la tarjeta.....P. 21 |
| ⑩ Altavoz | ㉓ Ranura para tarjeta.....P. 21 |
| ⑪ Botón ISOP. 70, 188 | |
| ⑫ Botón INFOP. 33, 115 | |
| ⑬ Botón P. 77, 116, 125 | |

* En este manual, los iconos representan operaciones que se realizan con el panel de flechas.

Desembalaje del contenido de la caja

En el momento de la compra, el paquete contiene la cámara y los accesorios siguientes. Si falta algún componente o está dañado, póngase en contacto con el distribuidor al que compró la cámara.



Cámara



Tapa de la cámara*



Ocular EP-15 *



Cubierta de la zapata*

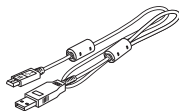
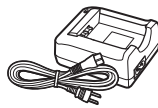

Correa

Cable USB
CB-USB12Flash
FL-LM3Batería de ion de litio
BLS-50Cargador de ion de litio
BCS-5

Manual básico

- Tarjeta de garantía

* La tapa de la cámara, el ocular y la cubierta de la zapata colocados o insertados en la cámara.

Colocación de la correa

- 1 Antes de colocar la correa, retire el extremo del retenedor y afloje la correa como se muestra.

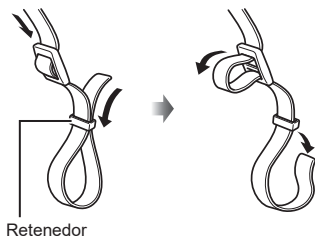

- 2 Pase el extremo de la correa por el ojal de la correa y después por el retenedor.

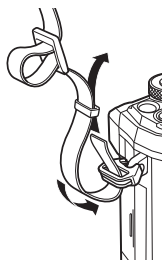

- 3 Pase el extremo de la correa por la hebilla y apriete como se muestra.

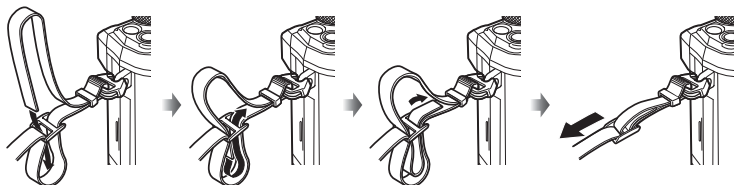

- Inserte el otro extremo de la correa en el otro ojal.
- Después de colocar la correa, tire de ella con fuerza para comprobar que no esté suelta.

Carga e introducción de la batería

1 Cargue la batería.

Indicador de carga

Carga en proceso	Se enciende de color naranja
Carga completa	Apag.
Error de carga	Parpadea de color naranja

(Tiempo de carga: aprox. 3 horas y 30 minutos)

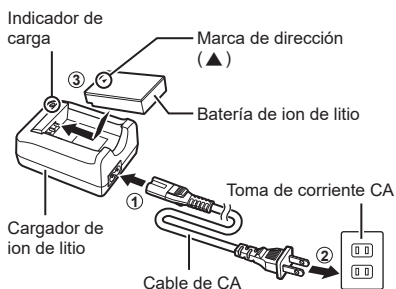

- Desenchufe el cargador cuando la carga se haya completado.
- Las baterías introducidas en la cámara se cargarán cuando la cámara esté conectada a un adaptador USB-CA opcional.  "Carga a bordo usando un adaptador USB-CA opcional (F-5AC)" (P. 19)

2 Compruebe que la palanca de **ON/OFF** esté en la posición de **OFF**.

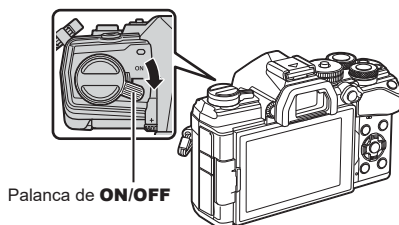

3 Abra la tapa del compartimento para la batería.

Tapa del compartimento para la batería

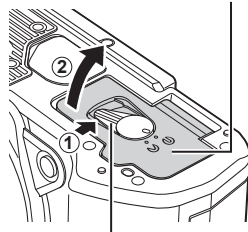

Cierre del compartimento para batería

4 Cargue la batería.

- Use solo baterías BLS-50 (P. 16, 247).

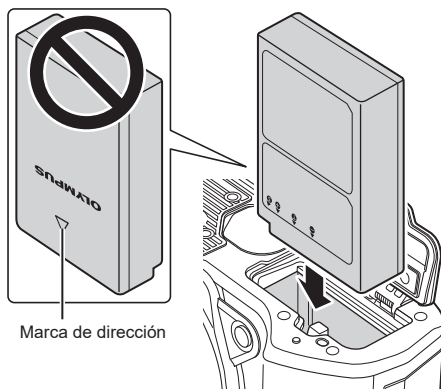

5 Cierre la tapa del compartimento para la batería.



- Se recomienda reservar una batería de repuesto si se van a realizar sesiones fotográficas prolongadas por si la batería se agota.
- Lea también "Batería y cargador" (P. 210).

■ Extracción de la batería

Apague la cámara antes de abrir o cerrar la tapa del compartimento para la batería. Para sacar la batería, primero presione la perilla de bloqueo de la batería en la dirección de la flecha y después sáquela.

- Póngase en contacto con un distribuidor o un centro de servicio autorizado si no puede sacar la batería. No emplee la fuerza.
- Nunca extraiga baterías ni memorias de tarjeta mientras aparezca el indicador de acceso a la tarjeta de memoria (P. 31).

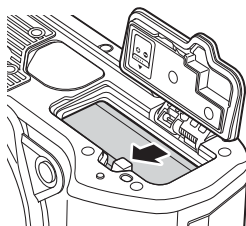

■ Carga a bordo usando un adaptador USB-CA opcional (F-5AC)

- Lea la documentación proporcionada con el F-5AC antes del uso.

1 Compruebe que la palanca de **ON/OFF** esté en la posición de **OFF**.

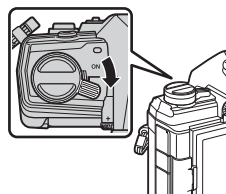

- 2 Compruebe que la batería esté insertada en la cámara.

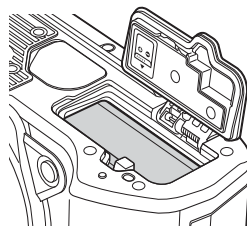

- 3 Conecte la cámara y el adaptador USB-CA a través de la toma USB.

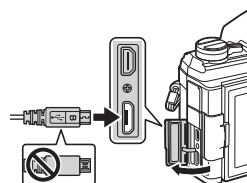

- El indicador de **CHARGE** se enciende durante la carga. La carga dura unas 4 horas. El indicador se apaga cuando las baterías alcanzan la carga máxima

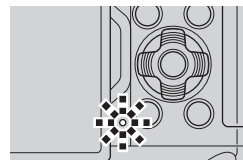

- 4 La carga se detiene al encender la cámara.

- El adaptador USB-CA puede usarse para cargar las baterías cuando la cámara está encendida.
- Si se produce un error de carga, el indicador de **CHARGE** parpadeará. Desconecte el cable USB y vuelva a conectarlo.
- La carga USB está disponible cuando la temperatura de la batería se encuentra entre 0 y 40 °C.



- Las baterías no se cargarán mientras la cámara esté apagada si se están subiendo imágenes a un teléfono inteligente a través de una conexión Wi-Fi (carga automática en segundo plano). Consulte "Carga automática de imágenes con la cámara apagada" (P. 204)

Adaptador USB-CA

- No olvide desenchufar el adaptador USB-CA para la limpieza. Si deja el adaptador USB-CA enchufado durante la limpieza, pueden producirse lesiones personales o descargas eléctricas.

Inserción de la tarjeta

La cámara utiliza tarjetas de memoria SD, SDHC o SDXC de terceros que cumplen la norma SD (Secure Digital). Lea "Tarjetas compatibles" (P. 211) antes del uso.

- 1 Compruebe que la palanca de **ON/OFF** esté en la posición de **OFF**.

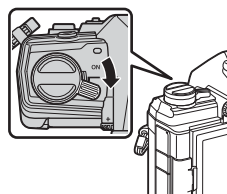

- 2 Abra la tapa del compartimento para la tarjeta.

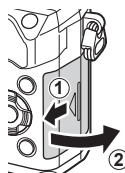

- 3 Introduzca la tarjeta hasta que encaje en su sitio.
 - Apague la cámara antes de cargar o sacar la tarjeta.
 - No inserte a la fuerza una tarjeta dañada o deformada. De lo contrario, se producirán daños en la ranura para la tarjeta.

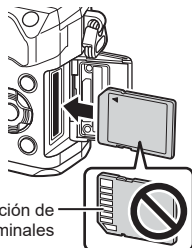

- 4 Cierre la tapa del compartimento para la tarjeta.
 - Cíérrela de forma segura hasta que escuche un clic.
 - Compruebe que haya cerrado la tapa del compartimento para la tarjeta antes de usar la cámara.

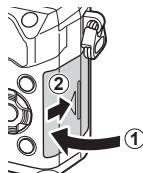

- Las tarjetas deben formatearse con esta cámara antes del primer uso (P. 160).

■ Extracción de la tarjeta

Presione la tarjeta para expulsarla. Saque la tarjeta.

- Nunca extraiga las baterías ni las tarjetas de memoria mientras aparece el indicador de acceso a la tarjeta de memoria (P. 31).

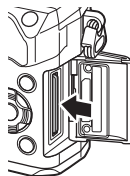

Conexión de un objetivo a la cámara

- 1** Compruebe que la palanca de **ON/OFF** esté en la posición de **OFF**.

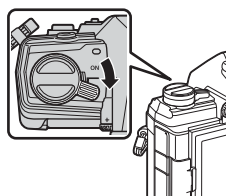

- 2** Retire la tapa trasera del objetivo y la tapa de la cámara.

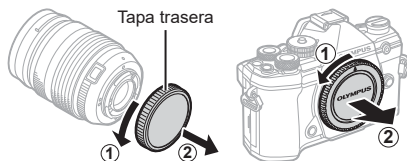

- 3** Alinee la marca de colocación del objetivo (roja) en la cámara con la marca de alineación (roja) en el objetivo, y después inserte el objetivo en la cámara.



- 4** Gire el objetivo en sentido horario hasta que escuche un clic (dirección indicada por la flecha ③).

- No pulse el botón de liberación del objetivo.
- No toque las secciones internas de la cámara.



5 Retire la tapa delantera del objetivo.

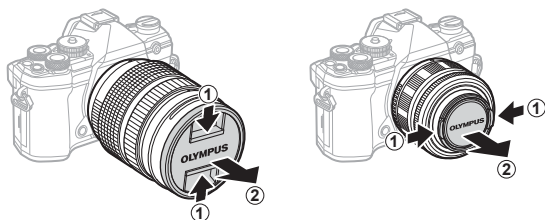

- Antes de colocar o retirar los objetivos, compruebe que la palanca de **ON/OFF** esté en la posición de **OFF**.

Extracción del objetivo

1 Compruebe que la palanca de **ON/OFF** esté en la posición de **OFF**.

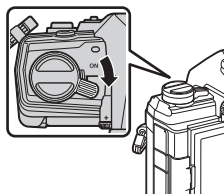

2 Mantenga presionado el botón de liberación del objetivo y gire el objetivo como se muestra.

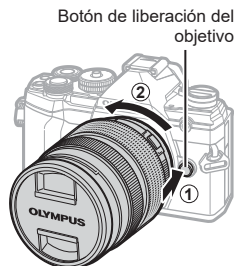

Objetivos intercambiables

Consulte "Objetivos intercambiables" (P. 212).

Utilización del monitor

Gire el monitor para facilitar la visualización. El ángulo del monitor puede ajustarse en función de las condiciones en el momento de disparo.

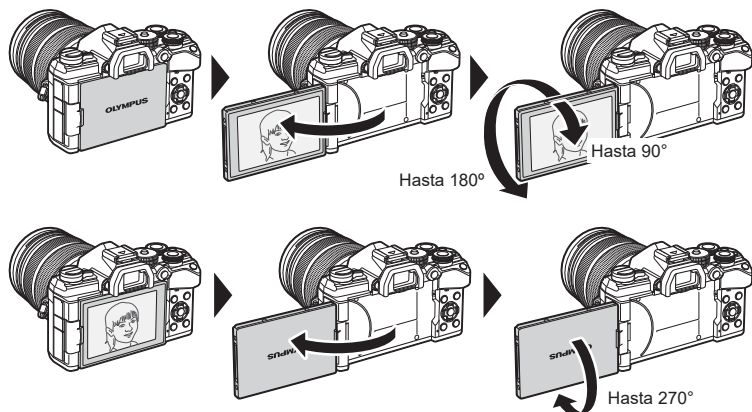

- Gire suavemente el monitor dentro de su rango de movimiento. Si intenta girar el monitor más allá de los límites indicados más abajo, podría dañar los conectores.

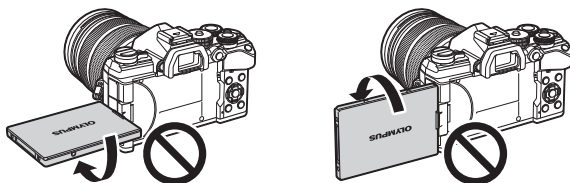

- La cámara puede configurarse para mostrar una imagen reflejada de la vista a través del objetivo o ampliar automáticamente los objetivos de zoom automático al girar el monitor para realizar auto-retratos. Consulte "Asist. Selfie (Ayuda para selfies)" (P. 190)

Encendido de la cámara

1 Coloque la palanca de **ON/OFF** en la posición de **ON**.

- Cuando la cámara está encendida, el monitor se ilumina.
- Apague la cámara y vuelva a colocar la palanca en la posición de **OFF**.

Palanca de **ON/OFF**

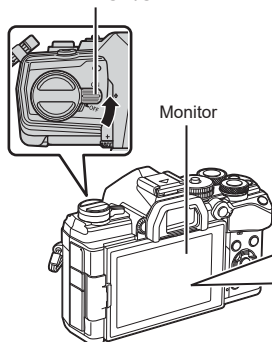

Nivel de la batería





Se muestran el icono de batería y del nivel de la batería.

- ▣▣▣▣ (verde): la cámara está lista para disparar.
- ▣▣▣ (verde): la batería no está llena.
- ▣▣ (verde): el nivel de la batería es bajo.
- ▣ (parpadeo rojo): cargue la batería.



Modo de reposo

Si no se utiliza ningún control durante un periodo de tiempo especificado, la cámara suspenderá automáticamente el modo de operación para reducir el consumo de las baterías. Esto se conoce como “modo de reposo”.

- Cuando la cámara entra en el modo de reposo, el monitor se apaga y se suspende la operación. Si pulsa el obturador o el botón , la cámara se reactiva.
- Si no se realizan operaciones durante un periodo de tiempo especificado después de que la cámara entre en el modo de reposo, la cámara se apaga automáticamente. La cámara puede reactivarse volviéndola a encender.
- La cámara puede necesitar un tiempo adicional para recuperarse del modo de reposo cuando se selecciona [Act.] (activado) para [Ajustes de Wi-Fi/Bluetooth] > [Apagar en espera].  “Ajustes inalámbricos cuando la cámara está apagada” (P. 202)
- El retardo antes de que la cámara entre en el modo de reposo o se apague automáticamente puede seleccionarse en el menú personalizado . Con los ajustes predeterminados, la cámara entra en el modo de reposo después de un minuto y se apaga automáticamente cuando transcurran cuatro horas.  [Modo reposo] (P. 174), [Temporiz. apagado] (P. 174)

Configuración inicial

Después de encender la cámara por primera vez, realice la configuración inicial escogiendo un idioma y ajustando el reloj de la cámara.

- La información de la fecha y la hora se graban en la tarjeta junto con las imágenes.
- En el nombre del archivo también se incluye la información de fecha y hora. Asegúrese de definir la fecha y la hora correctas antes de usar la cámara. Algunas funciones no podrán usarse si no han fijado la fecha y la hora.

- 1 Pulse el botón **OK** cuando aparezca el cuadro de diálogo de la configuración inicial que le pide que escoja un idioma.

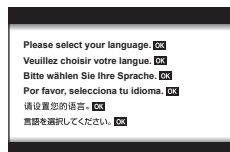

- 2 Resalte el idioma deseado usando el dial delantero o trasero o los botones **△ ▽ ◀ ▶** en el panel de flechas.

- El cuadro de diálogo de selección de idioma tiene dos páginas de opciones. Utilice el dial delantero o trasero o los botones **△ ▽ ◀ ▶** en el panel de flechas para desplazar el cursor por las páginas.

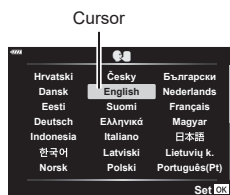

- 3 Pulse el botón **OK** cuando se resalte el idioma deseado.

- Si pulsa el botón del obturador antes de presionar el botón **OK**, la cámara saldrá del modo de disparo y no se seleccionará ningún idioma. Puede realizar la configuración inicial apagando la cámara y volviendo a encenderla para ver el cuadro de diálogo de la configuración inicial y repetir el proceso desde el paso 1.
- El idioma puede cambiarse en cualquier momento desde el menú **↑ Ajustes**.
👉 “Qué hacer si no puede leer la pantalla” (P. 29)



4 Fije la fecha, la hora y el formato de fecha.

- Utilice los botones <> en el panel de flechas para resaltar elementos.
- Utilice los botones Δ ∇ en el panel de flechas para cambiar el elemento resaltado.
- El reloj puede ajustarse en cualquier momento desde el menú ⚙ Ajustes. ⓘ [🕒] (P. 159)

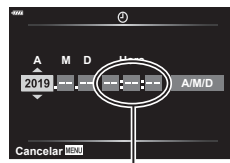

La hora se visualiza utilizando un reloj de 24 horas.

5 Complete la configuración inicial.

- Pulse el botón ⓧ para fijar la hora.
- Si extrae la batería de la cámara y la cámara se deja encendida un rato, es posible que se restablezcan la fecha y la hora a los ajustes predeterminados de fábrica.
- Es posible que también tenga que ajustar la frecuencia antes de grabar vídeos. ⓘ [📺] (P. 149)

Qué hacer si no puede leer la pantalla

Si ve caracteres desconocidos o palabras en otros idiomas, puede que no haya seleccionado el idioma que quería. Siga los pasos siguientes para escoger otro idioma.

- 1 Pulse el botón **MENU** para ver los menús.

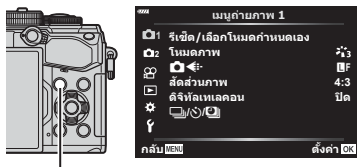

Botón **MENU**

- 2 Resalte la pestaña **f** (ajustes) usando Δ ∇ en el panel de flechas y pulse el botón **OK**.



Panel de flechas

Botón **OK**

- 3 Seleccione **[f]** usando los botones Δ ∇ y pulse el botón **OK**.

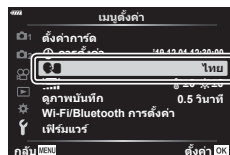

- 4 Seleccione el idioma deseado usando los botones Δ ∇ \leftarrow \rightarrow y pulse el botón **OK**.



Pantallas de información al disparar

Pantalla del monitor durante la fotografía fija

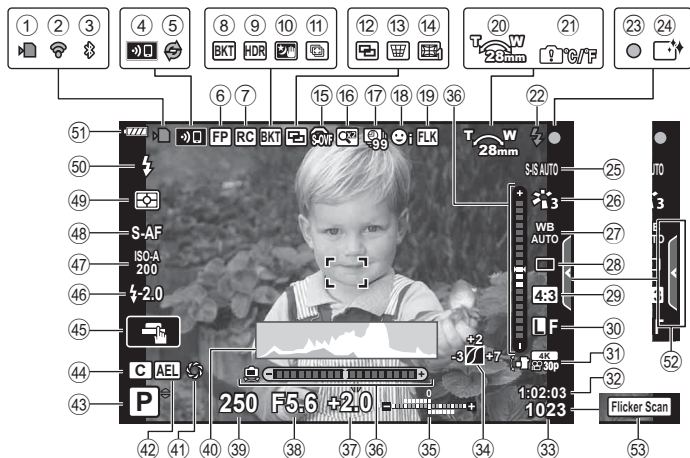

Pantalla del monitor durante el modo de vídeo

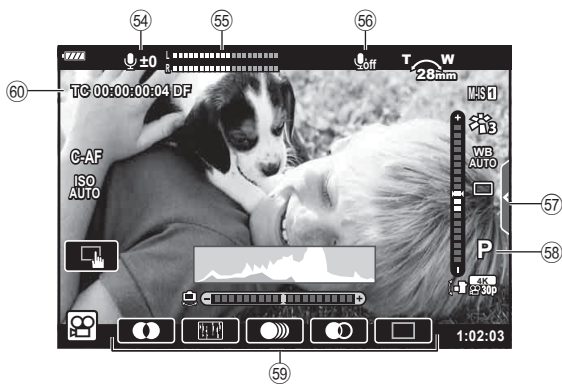

- ① Indicador de escritura en tarjeta.....P. 19, 22
- ② Estado de conexión LAN inalámbricaP. 200–207
- ③ Conexión **Bluetooth®** activaP. 200–207
- ④ Conexión LAN inalámbricaP. 200–207
- ⑤ Captura Pro activaP. 74
- ⑥ Flash Super FP.....P. 215
- ⑦ Modo RC.....P. 216
- ⑧ Horquillado.....P. 132
- ⑨ HDR/contraluz HDR.....P. 52, 137
- ⑩ Cielo estrellado.....P. 51
- ⑪ MultienfoqueP. 53
- ⑫ Exposición múltipleP. 139
- ⑬ Comp. trapecio P. 141
- ⑭ Compensa ojo de pez.....P. 198
- ⑮  Visor óptico simulado*P. 173
- ⑯ Teleconvertidor digitalP. 130
- ⑰ Disparo del intervaloP. 131
- ⑱ Prioridad de rostro/prioridad de ojosP. 67
- ⑲ Disparo antiparpadeoP. 185
- ⑳ Dirección de operación del zoom/D. Focal
- ㉑ Aviso de temperatura interna m.....P. 228
- ㉒ Flash (parpadea: carga en curso, se ilumina: carga completada)
- ㉓ Marca de confirmación AFP. 35
- ㉔ Reducción de polvoP. 223
- ㉕ Estabil Imag.....P. 86
- ㉖ Modo FotografíaP. 98, 129
- ㉗ Balance de blancosP. 83
- ㉘ Disparo secuencial/temporizador automático/disparo antivibración/disparo silencioso/disparo Captura Pro/disparo de alta resoluciónP. 71–76, 87
- ㉙ Relación de aspectoP. 87
- ㉚ Calidad de imagen (imágenes paradas).....P. 88, 129
- ㉛ Modo grab. (vídeos).....P. 89
- ㉜ Tiempo de grabación disponible...P. 244
- ㉝ Número de imágenes paradas que pueden guardarseP. 243
- ㉞ Control de luces y sombrasP. 106
- ㉟ Arriba: Control de intensidad del flashP. 97
Abajo: Compensación de exposición.....P. 64
- ㊱ Indicador Nivel.....P. 33
- ㊲ Valor de compensación de exposición.....P. 64
- ㊳ Valor de aperturaP. 37–43
- ㊴ Velocidad de obturador.....P. 37–43
- ㊵ HistogramaP. 33
- ㊶ Vsta PrelP. 108
- ㊷ Bloqueo AEP. 70, 175
- ㊸ Modo de disparoP. 34–59
- ㊹ Modo personalizadoP. 57, 128
- ㊺ Operación táctil.....P. 36, 123
- ㊻ Control de intensidad de flashP. 97
- ㊼ Sensibilidad ISOP. 70, 80
- ㊽ Modo AFP. 80
- ㊾ Modo de mediciónP. 82
- ㊿ Modo FlashP. 93, 94
- ① Nivel de batería.....P. 26
- ② Recuperación de menú guiado.....P. 49
- ③ Escanear parpadeoP. 194
- * Mostrado solo en el visor.
- ④ Nivel de grabación de audio*P. 61
- ⑤ Medidor de nivel de grabaciónP. 150
- ⑥ Sonido de vídeo.....P. 150
- ⑦ Pestaña de disparo silencioso.....P. 61
- ⑧ Modo de (exposición) de vídeo.....P. 147
- ⑨ Efecto vídeo.....P. 59
- ⑩ Cód. tiempoP. 146

* Solo se muestra al ajustar el nivel de grabación de audio.

Cambio entre pantallas

La cámara está equipada con un sensor de ojos que activa el visor al colocar el ojo en el visor. Al apartar el ojos el sensor apaga el visor y enciende el monitor.

2

Toma

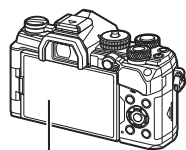

Monitor



Coloque el ojo en el visor

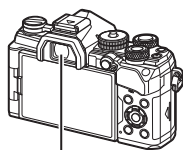

Visor



Aparece la vista en directo en el monitor.



El visor se activa automáticamente al colocarlo en el ojo. Cuando el visor se ilumina, el monitor se apaga.

- Si el visor no está enfocado, coloque el ojo en el visor y enfoque la pantalla girando el dial de ajuste dióptrico.
- Pulse el botón para cambiar entre el disparo del visor y la vista en directo (vista en directo y panel de control súper). Si aparece el panel de control súper (P. 77) en el monitor, el visor se activa al colocar el ojo en el visor.
- Puede ver el menú de ajustes Cambio auto visor si mantiene presionado el botón .
 [Cambio auto visor] (P. 173)

Botón

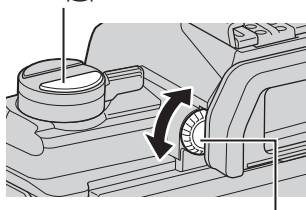

Dial de ajuste dióptrico

Cambio de la pantalla de información

Puede cambiar la información mostrada en el monitor durante el disparo usando el botón **INFO**.

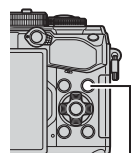

Botón **INFO**



2

Toma

- Puede cambiar los ajustes Personal1 y Personal2 [Ajustes de /Info] > [LV-Info] (P. 166), [Ajustes Info de] (P. 173)
- La información mostrada en el modo de vídeo () puede diferir de la información mostrada en el modo de fotografía fija. Menú Vídeo > [Ajustes visualiz.] (P. 146)
- Las pantallas de información pueden cambiarse en cualquier dirección girando el selector mientras se pulsa el botón **INFO**.

Visualización del histograma

Se muestra un histograma con la distribución del brillo en la imagen. El eje horizontal especifica el brillo y el eje vertical, el número de píxeles de cada brillo en la imagen. Las áreas por encima del límite superior en el disparo se muestran de color rojo, las situadas por debajo del límite inferior se muestran de color azul y las que están dentro del rango de medición de luminosidad se muestran de color verde.

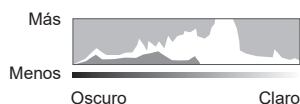

Visual. indicador nivel

Se indica la orientación de la cámara. La dirección "inclinada" se indica en la barra vertical y la dirección "horizontal", en la barra horizontal.

- El indicador de nivel solo sirve de referencia.
- Calibre el nivel si cree que no está nivelado o a plomo correctamente. [Ajustar Nivel] (P. 174)

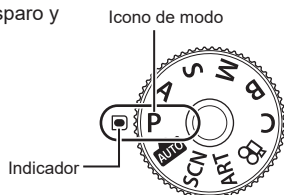

Disparo de imágenes paradas

Utilice el dial de modo para seleccionar el modo de disparo y después capture la imagen.



■ Tipos de modos de disparo

Para saber cómo utilizar los diversos modos de disparo, consulte la información siguiente.

P	Programa AE (P. 37)
A	Prioridad Apertura AE (P. 39)
S	Prior. Obturador AE (P. 41)
M	Exposición manual (P. 43)
B	Bulb/time (P. 45) Live Composite (P. 47)
	AUTO (P. 49)
SCN	Escena (P. 50)
ART	Filtro artístico (P. 55)
C	Personal. (P. 57)
	Vídeo (P. 59)

1 Pulse el dial de modo para bloquearlo y desbloquearlo, y después gírelo para ajustar el modo deseado.

- Cuando haya presionado el dial de modo, el dial de modo se bloquea. Cada vez que pulse el bloqueo del dial de modo, cambia entre bloqueado/liberado.

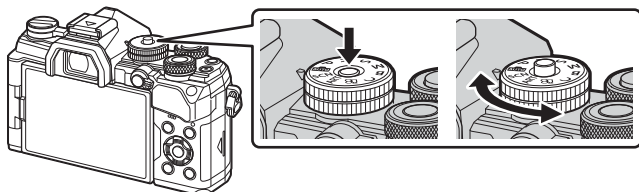

2 Encuadre el disparo.

- Procure que los dedos o la correa de la cámara no obstruyan el objetivo ni el iluminador AF.

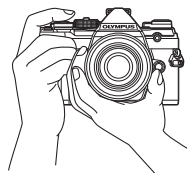

Posición horizontal

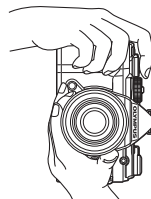

Posición vertical

3 Ajuste el enfoque.

- Presione ligeramente el obturador hasta la primera posición (presione parcialmente el obturador hasta la mitad). Aparece la marca de confirmación AF (●) y un recuadro de color verde (objetivo AF) en la ubicación de enfoque.

Presione el obturador parcialmente hasta la mitad.

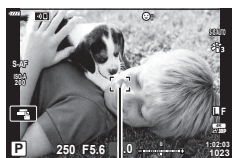

Marco AF

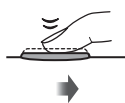

Marca de confirmación AF

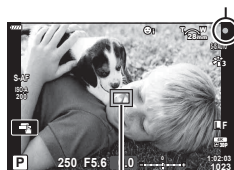

Objetivo AF

- Si la cámara no puede enfocar, la marca de confirmación AF parpadea (P. 225).
- El marco AF varía dependiendo de la opción escogida para el Modo objetivo AF. El área cubierta por el objetivo AF puede escogerse en la pantalla de selección del objetivo AF (P. 65). El marco AF no aparece cuando se selecciona **ALL** (todos los objetivos) para el modo objetivo AF.

4 Suelte el obturador.

- Presione el obturador hasta el fondo (por completo).
- La cámara libera el obturador y toma una fotografía.
- La imagen capturada aparece en el monitor.
- Puede enfocar y hacer fotografías usando los controles táctiles.  "Disparo con operaciones de la pantalla táctil" (P. 36)



Pulsación del botón hasta la mitad y hasta el fondo

El obturador tiene dos posiciones. La acción de presionar ligeramente el obturador hasta la primera posición y mantenerlo pulsado se llama "pulsar el obturador hasta la mitad" y la acción de presionar el obturador hasta la segunda posición se llama "pulsar el obturador hasta el fondo".



Disparo con operaciones de la pantalla táctil

Toque  para pasar por los ajustes de la pantalla táctil.

-  Toque a para enfocar al sujeto y liberar automáticamente el obturador. Esta función no está disponible en el modo de vídeo.
-  Las operaciones de la pantalla táctil están deshabilitadas.
-  Toque para mostrar un objetivo AF y enfocar al sujeto en el área seleccionada. Puede usar la pantalla táctil para escoger la posición y el tamaño del marco de enfoque. Puede tomar fotografías pulsando el botón del obturador.

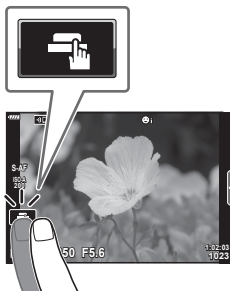

■ Vista previa del sujeto ()

1 Toque el sujeto en la pantalla.

- Aparece un objetivo AF.
- Utilice el deslizador para escoger el tamaño del marco.
- Toque  para desactivar la visualización del objetivo AF.



2 Utilice el deslizador para ajustar el tamaño del objetivo AF y después toque para ampliar en la posición del marco.

- Utilice su dedo para desplazarse por la pantalla cuando la imagen esté ampliada.
- Toque  para cancelar la visualización ampliada.

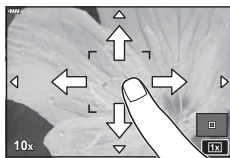

- Las operaciones de la pantalla táctil no estarán disponibles en las situaciones siguientes.
En la captura de un toque, la pantalla de balance de blancos y cuando se usan los botones o diales
- No toque la pantalla con las uñas u otros objetos afilados.
- Los guantes o las protecciones del monitor pueden interferir en la sensibilidad de la pantalla táctil.
- Puede desactivar la operación de la pantalla táctil.  [Ajustes pantalla táctil] (P. 174)

Dejar que la cámara escoja la apertura y la velocidad del obturador (P: modo programa AE)

La cámara selecciona la apertura óptima y la velocidad del obturador idónea en función del brillo del sujeto.

- 1 Gire el dial de modo hasta **P**.

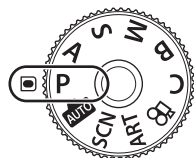



- 2 Enfoque y revise la pantalla.
 - Se muestran la velocidad del obturador y la apertura seleccionadas por la cámara.
- 3 Tome fotografías.



Sujeto demasiado oscuro o demasiado luminoso

Si la cámara no puede conseguir una exposición óptima, la velocidad del obturador y la apertura mostradas parpadean.

Mensaje	Problema/solución
Apertura grande (f/-número bajo)/ velocidad lenta del obturador 	El sujeto es demasiado oscuro. <ul style="list-style-type: none"> • Utilice el flash.
Apertura pequeña (f/-número alto)/ velocidad rápida del obturador 	El sujeto es demasiado luminoso. <ul style="list-style-type: none"> • Los límites del sistema de medición de la cámara se han superado. Utilice un filtro ND (densidad neutra) de terceros para reducir la cantidad de luz que entra en la cámara. • Tome fotografías en el modo silencioso. <ul style="list-style-type: none"> • [Silencio] "Disparar sin el sonido del obturador (Silencio [♥])" (P. 74)

- Si utiliza un ajuste [ISO] fijo, cambie el parámetro. [Silencio] "Modificación de la sensibilidad ISO (ISO)" (P. 70, 80)
- El valor de apertura mostrado cuando se dispara el flash varía dependiendo del objetivo y la distancia focal.

■ Ajuste de los parámetros del modo P

Utilice el dial delantero y el dial trasero para ajustar los parámetros siguientes.

Dial delantero: compensación de exposición (P. 64)

Dial trasero: cambio de programa

- La compensación de la exposición también puede ajustarse usando el botón . Pulse el botón y gire el dial delantero o el dial trasero.

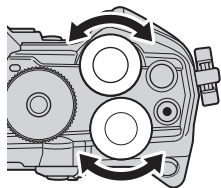

- Puede escoger las funciones realizadas por el dial delantero y el dial trasero. [Función Dial] (P. 164)
- Puede usar la palanca **Fn** para invertir las funciones del dial delantero y el dial trasero. La palanca también puede asignarse a otras funciones. [Función palanca Fn] (P. 181)

■ Cambio de programa

Sin cambiar la exposición, puede escoger entre distintas combinaciones de apertura y velocidad del obturador que la cámara selecciona automáticamente. Esto se conoce como cambio de programa.

- Gire el dial trasero hasta que la cámara muestre la combinación deseada de apertura y velocidad del obturador.
- El indicador del modo de disparo en la pantalla cambia de **P** a **Ps** mientras el cambio de programa está en curso. Para cancelar el cambio de programa, gire el dial en la dirección opuesta hasta que desaparezca **Ps**.



Cambio de programa



- Puede escoger si desea ver los reflejos de los efectos de la compensación de exposición o mantener una luminosidad constante para facilitar la visualización. En la configuración predeterminada, los efectos de los ajustes de exposición son visibles en la pantalla. [Extend. LV] (P. 167)

Selección de apertura

(**A**: prioridad de apertura AE)

En este modo, cuando escoge la apertura (f -número), la cámara ajusta automáticamente la velocidad del obturador para lograr una exposición óptima en función de la luminosidad del sujeto. Los valores de apertura bajos (aperturas más grandes) reducen la profundidad del área que aparece para enfocar (profundidad de campo), desenfocando el fondo. Los valores de apertura altos (aperturas más pequeñas) aumentan la profundidad de campo del área que aparece para enfocar delante y detrás del sujeto.

Valores de apertura más bajos...



...reducen la profundidad de campo y aumentan el desenfocado.

Valores de apertura más altos...



...aumentan la profundidad de campo.

- 1 Gire el dial de modo hasta **A**.

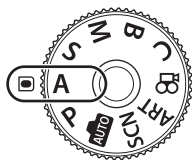

- 2 Escoja la apertura.

- Con los ajustes predeterminados, la apertura se selecciona girando el dial trasero.
- La velocidad del obturador seleccionada automáticamente por la cámara aparece en la pantalla.



- 3 Tome fotografías.



Valor de apertura

Sujeto demasiado oscuro o demasiado luminoso

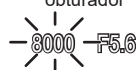
Si la cámara no puede conseguir una exposición óptima, la indicación de la velocidad del obturador parpadea como se muestra.

Mensaje	Problema/solución
Velocidad lenta del obturador 	Infraexposición. • Escoja un valor de apertura bajo.
Velocidad rápida del obturador 	Sobreexposición. • Escoja un valor de apertura más alto. • Si el sujeto sigue estando sobreexpuesto con el valor más alto, los límites del sistema de medición de la cámara se han excedido. Utilice un filtro ND (densidad neutral) de terceros para reducir la cantidad de luz que entra en la cámara. • Tome fotografías en el modo silencioso.  "Disparar sin el sonido del obturador (Silencio )" (P. 74)



- Si utiliza un ajuste [ISO] fijo, cambie el parámetro.  "Modificación de la sensibilidad ISO (ISO)" (P. 70, 80)

■ Ajuste de los parámetros en el Modo A





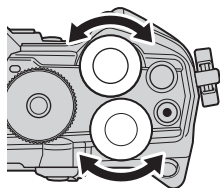

Utilice el dial delantero y el dial trasero para ajustar los parámetros siguientes.

Dial delantero: compensación de exposición (P. 64)

Dial trasero: apertura

- La compensación de la exposición también puede ajustarse usando el botón . Pulse el botón  y gire el dial delantero o el dial trasero.



- Puede escoger las funciones que realizarán el dial delantero y el dial trasero.  [ Función Dial] (P. 164)
- Puede usar la palanca **Fn** para invertir el orden de las funciones de los diales delantero y trasero. La palanca también puede asignarse a otras funciones.  [Función palanca  Fn] (P. 181)
- Puede escoger si desea que la pantalla refleje los efectos de los ajustes de exposición o que mantenga una luminosidad constante para facilitar la visualización. Con los ajustes predeterminados, los efectos de los ajustes de exposición son visibles en la pantalla.  [Extend. LV] (P. 167)
- Puede detener la apertura en el valor seleccionado y ver la profundidad de campo preliminar.  [ Función Botón] (P. 108)

Selección de la velocidad del obturador (S: Prior. Obturador AE)

En este modo, puede escoger la velocidad del obturador y la cámara define automáticamente la apertura para una exposición óptima en función del brillo del sujeto. Las velocidades más rápidas del obturador parecen “congelar” los sujetos que se mueven rápidamente. Las velocidades más lentas del obturador añaden borrosidad a los objetos móviles, aportándoles una sensación de movimiento para lograr un efecto dinámico.

Velocidades más lentas del obturador...



...producen disparos dinámicos con sensación de movimiento.

Velocidades más rápidas del obturador...



...“congelan” el movimiento de los sujetos que se mueven rápidamente.

1 Gire el dial de modo hasta S.

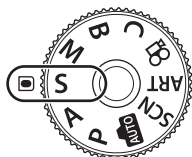

2 Escoja una velocidad del obturador.

- Con los ajustes predeterminados, la velocidad del obturador se escoge girado el dial trasero.
- La velocidad del obturador puede ajustarse con valores de 1/8000 y 60 s.
- Están disponibles velocidades del obturador de hasta 1/32000 s en el modo [♥] (silencio). “Disparar sin el sonido del obturador (Silencio [♥])” (P. 74)
- La apertura seleccionada automáticamente por la cámara aparece en la pantalla.





Velocidad del obturador

3 Tome fotografías.

Sujeto demasiado oscuro o demasiado luminoso

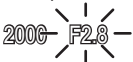
Si la cámara no puede conseguir la exposición óptima, la indicación de apertura parpadea como se muestra.

Mensaje	Problema/solución
Valor de apertura bajo 	Infraexposición. • Escoja una velocidad del obturador más lenta.
Valor de apertura alto 	Sobreexposición. • Escoja una velocidad del obturador más rápida. Están disponibles velocidades del obturador de hasta 1/32000 s en el modo silencio. • Si el sujeto sigue estando sobreexpuesto con la velocidad más alta, los límites del sistema de medición de la cámara se han excedido. Utilice un filtro ND (densidad neutral) de terceros para reducir la cantidad de luz que entra en la cámara.



- Si está utilizando un ajuste fijo [ISO], cambie el ajuste.  “Modificación de la sensibilidad ISO (ISO)” (P. 70, 80)
- El valor de apertura mostrado cuando la pantalla parpadea varía dependiendo del objetivo y de la distancia focal.

■ Ajuste de los parámetros del modo S





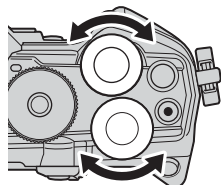

Utilice el dial delantero y el dial trasero para ajustar los parámetros siguientes.

Dial delantero: compensación de exposición (P. 64)

Dial trasero: velocidad del obturador

- La compensación de exposición también puede ajustarse usando el botón . Pulse el botón  y gire el dial delantero o el dial trasero.



- Puede escoger las funciones realizadas por los diales delantero y trasero.  [Función Dial] (P. 164)
- Puede usar la palanca **Fn** para invertir las funciones de los diales delantero y trasero. La palanca también puede asignarse a otras funciones.  [Función palanca  Fn] (P. 181)
- Puede escoger si desea que la pantalla refleje los efectos de los ajustes de exposición o que mantenga una luminosidad constante para facilitar la visualización. Con los ajustes predeterminados, los efectos de los ajustes de exposición son visibles en la pantalla.  [Extend. LV] (P. 167)
- Dependiendo de la velocidad del obturador seleccionada, puede que vea franjas en la pantalla provocadas por los destellos de las fuentes de luz LED o fluorescentes. La cámara puede configurarse para reducir los efectos de los destellos durante la vista en directo o al tomar fotografías.  [Reducción parpadeo] (P. 184),  [Escanear parpadeo] (P. 194)

Selección de la apertura y la velocidad del obturador



(M: exposición manual)

En este modo, puede escoger la apertura y la velocidad del obturador. Puede ajustar los parámetros dependiendo de sus objetivos, por ejemplo, combinando velocidades más rápidas del obturador con aperturas pequeñas (f-números altos) para aumentar la profundidad de campo.

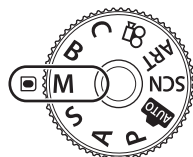
1 Gire el dial de modo hasta **M**.



2 Ajuste la apertura y la velocidad del obturador.



- Con los ajustes predeterminados, la apertura se selecciona con el dial delantero y la velocidad del obturador con el dial trasero.
- Escoga una velocidad del obturador de 1/8000–60 s.
- Están disponibles velocidades del obturador de hasta 1/32000 s en el modo s (silencio).  “Disparar sin el sonido del obturador (Silencio [♥])” (P. 74)
- La pantalla muestra la diferencia entre la exposición producida por la apertura y la velocidad del obturador seleccionadas y la exposición óptima medida por la cámara. La pantalla parpadea si la diferencia supera ± 3 EV.
- Cuando se selecciona [AUTO] para [ISO], la sensibilidad ISO se ajusta automáticamente para lograr una exposición óptima con los ajustes de exposición seleccionados. [ISO] cambia a [AUTO].  “Modificación de la sensibilidad ISO (ISO)” (P. 70, 80)



3 Tome fotografías.

Sujeto demasiado oscuro o demasiado luminoso

Si la cámara no puede conseguir una exposición óptima con [AUTO] seleccionado para [ISO], la pantalla de sensibilidad ISO parpadea como se muestra.

Mensaje	Problema/solución
	Sobreexposición. • Escoja un valor de apertura más alto o una velocidad del obturador más rápida.
	Infraexposición. • Escoja un valor de apertura más bajo o una velocidad del obturador más lenta. • Si el aviso no desaparece de la pantalla, escoja un nivel más alto para la sensibilidad ISO.  “Modificación de la sensibilidad ISO (ISO)” (P. 70, 80), [ISO Act. Auto.] (P. 169)

■ Ajuste de los parámetros en el modo M

Utilice el dial delantero y el dial trasero para ajustar los parámetros siguientes.

Dial delantero: apertura

Dial trasero: velocidad del obturador

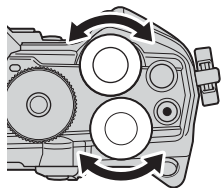

- Puede escoger las funciones realizadas por el dial delantero y el dial trasero. [Función Dial] (P. 164)
- Puede usar la palanca **Fn** para invertir las funciones de los diales delantero y trasero. La palanca también puede asignarse a otras funciones. [Función palanca **Fn**] (P. 181)
- Dependiendo de la velocidad del obturador seleccionada, puede observar franjas en la pantalla provocadas por los destellos de las fuentes de luz LED o fluorescente. La cámara puede configurarse para reducir los efectos de los destellos durante la vista en directo o al tomar fotografías. [Reducción parpadeo] (P. 184), [Escanear parpadeo] (P. 194)
- Puede escoger si desea que la pantalla refleje los efectos de los ajustes de exposición o que mantenga una luminosidad constante para facilitar la visualización. Con los ajustes predeterminados, la pantalla mantiene una luminosidad constante para facilitar la visualización. [Extend. LV] (P. 167)

■ Utilización de la compensación de exposición en el modo M

En el modo **M**, la compensación de exposición está disponible cuando se selecciona [AUTO] para [ISO]. Dado que la compensación de exposición se realiza ajustando la sensibilidad ISO, la apertura y la velocidad del obturador no se ven afectadas.

"Modificación de la sensibilidad ISO (ISO)" (P. 70, 80), [ISO Act. Auto.] (P. 169)

- La compensación de exposición puede ajustarse usando el botón . Mantenga presionado el botón y gire el dial delantero o el dial trasero.
- La compensación de exposición se añade a la diferencia de exposición mostrada en la pantalla.



Compensación de exposición

Compensación de exposición más diferencia de exposición

Seleccione este modo para dejar el obturador abierto para una exposición larga. Puede ver la fotografía preliminar en la vista en directo y finalizar la exposición cuando haya conseguido los resultados deseados. Utilice este modo cuando necesite una exposición larga, por ejemplo, al fotografiar escenas nocturnas o fuegos artificiales.

Fotografía “Bulb” y “Bulb en directo”

El obturador permanece abierto mientras se presiona el botón del obturador. Suelte el botón para finalizar la exposición.

- La cantidad de luz que entra en la cámara aumenta cuanto más tiempo esté abierto el obturador.
- Si se selecciona la fotografía Bulb en directo, puede escoger la frecuencia con la que la cámara actualiza la vista en directo durante la exposición.

Fotografía “Time” y “Time en directo”

La exposición se inicia al pulsar el botón del obturador hasta el fondo. Para finalizar la exposición, pulse hasta el fondo el botón del obturador otra vez.

- La cantidad de luz que entra en la cámara aumenta cuanto más tiempo esté abierto el obturador.
- Si se ha seleccionado la fotografía Time en directo, puede escoger la frecuencia con la que la cámara actualiza la vista en directo durante la exposición.

1 Gire el dial de modo hasta **B**.

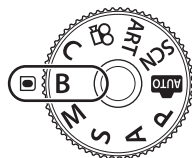

2 Seleccione la fotografía bulb o time.

- En los ajustes predeterminados, está seleccionado el dial trasero.

3 Pulse el botón **MENU**.

- Se le pedirá que escoja el intervalo para actualizar la vista previa.



Fotografía bulb o time

4 Seleccione un intervalo usando Δ ∇ en el panel de flechas.

5 Pulse el botón **OK** para seleccionar la opción resaltada.

- Se muestran los menús.



6 Pulse el botón **MENU** para salir de los menús.

- Si se ha seleccionado una opción distinta de [Apag.], aparece [LIVE BULB] o [LIVE TIME] en la pantalla.

7 Ajuste la apertura.

- Con los ajustes predeterminados, la apertura puede ajustarse usando el dial delantero.



Apertura

8 Haga fotografías.

- En los modos bulb y bulb en directo, mantenga presionado el obturador. La exposición finaliza cuando se suelta el botón.
- En los modos time y time en directo, mantenga presionado el botón hasta el fondo una vez para iniciar la exposición y otra vez para finalizarla.
- La exposición finaliza automáticamente al alcanzar la hora definida para [Temp. Bulb/Time]. El valor predeterminado es [8 min]. La hora puede cambiarse. [Temp. Bulb/Time] (P. 170)
- [Reduc. Ruido] se aplica después de disparar. La pantalla muestra el tiempo restante hasta completar el proceso. Puede escoger las condiciones bajo las cuales se realiza la reducción de ruido (P. 169).
- Durante la fotografía Time en directo, puede actualizar la vista previa pulsando el obturador hasta la mitad.
- Existen algunas limitaciones para los ajustes de sensibilidad ISO disponibles.
- La fotografía bulb se utiliza en lugar de la fotografía Bulb en directo cuando se ha habilitado la exposición múltiple, la compensación de trapecio o la corrección de ojo de pez.
- La fotografía time se utiliza en lugar de la fotografía Time en directo cuando se ha habilitado la exposición múltiple, la compensación de trapecio o la corrección de ojo de pez.
- Durante el disparo, existen límites en los ajustes para las funciones siguientes.
 - Disparo secuencial, disparo con temporizador automático, disparo con lapso de tiempo, horquillado de exposición auto, estabilizador de imagen, horquillado de flash, exposición múltiple*, etc.
 - * Si se selecciona una opción distinta de [Apag.] para [Live Bulb] o [Live Time] (P. 170)
- Estabil Imag.] (P. 86) se desactiva automáticamente.
- Dependiendo de los ajustes de la cámara, la temperatura y la situación, puede observar ruido o puntos brillantes en el monitor. Pueden aparecer algunas veces en las imágenes aunque se haya activado [Reduc. Ruido] (P. 169).



- El brillo de la pantalla puede ajustarse durante la fotografía Bulb/Time. Con los ajustes predeterminados, la pantalla es más oscura de lo normal. [Pantalla Bulb/Time] (P. 170)
- Durante la fotografía Bulb/Time, el brillo del sujeto en la pantalla se realiza para facilitar la visualización cuando la iluminación es insuficiente. [Extend. LV] (P. 167)
- En el modo **B** (bulb), puede ajustar el enfoque manualmente mientras la exposición está en curso. Esto le permite desenfocar durante la exposición o enfocar al final de la exposición. [Enfoque Bulb/Time] (P. 180)

Ruido

Al disparar a velocidades bajas del obturador, puede aparecer ruido en la pantalla. Este fenómeno ocurre cuando la temperatura aumenta en el dispositivo de captura de imágenes o en el circuito interno del dispositivo de captura de imágenes, lo que provoca una generación de corriente en esas secciones del dispositivo de captura de imágenes que normalmente no están expuestas a la luz. Esto también puede ocurrir al disparar con un ajuste ISO alto en un entorno con altas temperaturas. Para reducir este ruido, la cámara activa la función de reducción de ruido  [Reduc. Ruido]. (P. 169)

Aclaración de la combinación (B: Fotografía Live Composite)

Deje el obturador abierto para una exposición larga. Puede ver las estelas de luz que dejan los fuegos artificiales o las estrellas y fotografiarlos sin cambiar la exposición de fondo. La cámara combina varios disparos y los registra como una única fotografía.

1 Gire el dial de modo hasta **B**.

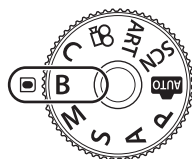

2 Seleccione [LIVE COMP].

- Con los ajustes predeterminados, la selección se hace con el dial trasero.

3 Pulse el botón **MENU**.

- Aparece el menú [Ajustes de composición].



Fotografía Live Composite

4 Seleccione un tiempo de exposición usando Δ ∇ en el panel de flechas.

- escoja un tiempo de exposición entre 1/2 y 60 s.

5 Pulse el botón **OK** para seleccionar la opción resaltada.

- Se muestran los menús.



6 Pulse el botón **MENU** repetidamente para salir de los menús.

7 Ajuste la apertura.

- Con los ajustes predeterminados, la apertura puede ajustarse usando el dial delantero.

8 Pulse el obturador hasta el fondo para preparar la cámara.

- La cámara está lista para disparar cuando aparezca [Modo de composición a punto].



9 Pulse el obturador para comenzar a disparar.

- La fotografía Live Composite se inicia. La pantalla se actualiza después de cada exposición.

10 Pulse el obturador de nuevo para finalizar el disparo.

- La fotografía Live Composite puede continuar hasta tres horas. El tiempo de grabación máximo disponible varía dependiendo del nivel de batería y de las condiciones de disparo.
- Existen algunas limitaciones para los ajustes de sensibilidad ISO disponibles.
- Se aplican limitaciones a algunas funciones durante el disparo, como: disparo secuencial, temporizador automático, fotografía de intervalo de tiempo, horquillado de exposición auto, horquillado de flash, horquillado de enfoque, disparo de alta resolución, fotografía HDR, exposición múltiple, compensación de trapecio y corrección de ojo de pez.
- [📷 Estabil Imag.] (P. 86) se desactiva automáticamente.



- El brillo de la pantalla puede ajustarse durante la fotografía Live Composite. Con los ajustes predeterminados, la pantalla es más oscura de lo normal. [👉] [Pantalla Bulb/Time] (P. 170)
- El tiempo de exposición para cada exposición realizada durante la fotografía Live Composite puede escogerse previamente usando los menús. [👉] [Ajustes de composición] (P. 193)

Dejar que la cámara escoja los ajustes (modo AUTO)

La cámara ajusta los parámetros para adaptarse a la escena, por lo que todo lo que tiene que hacer es presionar el obturador.

Utilice el menú guiado para ajustar fácilmente parámetros como el color, el brillo y el desenfocado de fondo.

1 Ajuste el dial de modo en la posición **AUTO**.

- En el modo automático, la cámara selecciona automáticamente la opción del modo de escena más apropiada para su sujeto al pulsar el obturador hasta la mitad. Después de realizar la selección, el icono **AUTO** en la esquina inferior izquierda de la pantalla se reemplaza por el icono para la escena escogida.

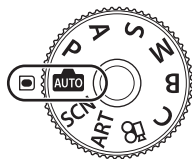

2 Para ajustar los parámetros, visualice el menú guiado pulsando el botón **OK**.

- Utilice Δ ∇ para resaltar un elemento en el menú guiado y pulse **OK** para mostrar un deslizador.



Elemento del menú

3 Utilice Δ ∇ para colocar el deslizador y escoger un nivel.

- Pulse el botón **OK** para guardar los cambios.
- Para salir, pulse el botón **MENU**.
- Si se selecciona [Consejos Fotográficos], utilice Δ ∇ para resaltar el elemento y pulse el botón **OK** para mostrar los detalles.

- El efecto del nivel seleccionado puede verse en la pantalla.

Si se selecciona [Fondo Borroso] o [Movimiento Escena], la pantalla cambia a la visualización normal, pero el efecto seleccionado está visible en la fotografía final.



Deslizador

4 Para definir varios menús guiados, repita los pasos 2 y 3.

- Aparece una marca de verificación en el elemento del menú para los menús guiados que se han definido.
- [Fondo Borroso] y [Movimiento Escena] no pueden habilitarse al mismo tiempo.



5 Haga fotografías.

- Para quitar los menús guiados de la pantalla, pulse el botón **MENU**.

- Si ha seleccionado [RAW] como calidad de imagen, la calidad de imagen se ajusta automáticamente en RAW+JPEG.
- Los ajustes del menú guiado no se aplican a la copia RAW.
- Las imágenes pueden aparecer granuladas en algunos niveles de ajuste del menú guiado.

- Los cambios en los niveles de ajuste del menú guiado puede que no sean visibles en el monitor.
- La frecuencia disminuye a medida que el deslizador [Movimiento Escena] se acerca a [Sujeto En Movimiento].
- El flash no puede usarse si se ha habilitado el menú guiado.
- Si selecciona ajustes del menú guiado que superen los límites de los medidores de exposición de la cámara, es posible que las imágenes presenten sobreexposición o infraexposición.



- También puede usar los controles táctiles.

Disparo en el modo de escena (modo SCN)

La cámara optimiza automáticamente los ajustes para el sujeto o la escena.

- 1 Gire el dial de modo hasta **SCN**.

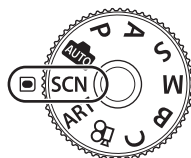

- 2 Utilice Δ ∇ \triangleleft \triangleright para resaltar una escena y pulse el botón **OK**.





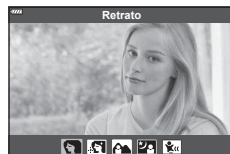















- 3 Utilice \triangleleft \triangleright para resaltar un modo de escena y pulse el botón **OK**.

















- 4 Haga fotografías.
 - Para escoger una escena diferente, pulse el botón **OK**. A continuación, pulse el botón **MENU** para volver a la pantalla de selección de escena.

Tipos de modos de escena

Tipo de sujeto	Modo Escena	Descripción
Personas	 Retrato	Adecuado para hacer una fotografía de retrato. Destaca la textura de la piel.
	 e-Retrato	Suaviza la textura y los tonos de la piel. La cámara captura dos imágenes: una con el efecto aplicado y otra sin el efecto aplicado.
	 Pais.+Retr.	Adecuado para retratos que tienen un paisaje de fondo. Los azules, los verdes y los tonos de la piel se capturan espléndidamente.
	 Noche+Retrato	Adecuado para fotografiar retratos contra un fondo de vista nocturna. Conecte una unidad de flash externa diseñada para su uso con la cámara (P. 93). Le recomendamos que use un trípode y OI.Share o un cable remoto (P. 204, 219).
	 Niños	Adecuado para fotografiar niños y otros sujetos activos.
Escenas nocturnas	 Paisaje nocturno	Adecuado para fotografiar escenas nocturnas con trípode. Le recomendamos que utilice un trípode y OI.Share o un cable remoto (P. 204, 219).
	 Noche+Retrato	Adecuado para fotografiar retratos contra un fondo de vista nocturna. Conecte una unidad de flash externa diseñada para su uso con la cámara (P. 93). Le recomendamos que utilice un trípode y OI.Share o un cable remoto (P. 204, 219).
	 Cielo estrellado	Adecuado para fotografiar escenas nocturnas sin un trípode. Reduce el desenfoque al fotografiar escenas iluminadas/con poca iluminación. La cámara realiza ocho exposiciones y las combina en una única fotografía.
	 Fueg.Artif.	Adecuado para fotografiar fuegos artificiales por la noche. Le recomendamos que utilice un trípode y OI.Share o un cable remoto (P. 204, 219).





Tipo de sujeto	Modo Escena	Descripción
Escenas nocturnas	 Estela de luz	<p>La cámara dispara varias imágenes automáticamente, solo coge las áreas luminosas nuevas y las combina en una única imagen.</p> <p>Con una exposición larga normal, una imagen de estela de luz como el trazo de las estrellas con los edificios luminosos tiende a ser demasiado brillante. Puede capturarlas sin una sobreexposición mientras comprueba el progreso.</p> <p>Pulse el obturador para iniciar el disparo y visualice los resultados cambiantes en el monitor. Pulse el obturador otra vez para finalizar el disparo cuando consiga el resultado deseado (máximo de 3 horas).</p> <p>Le recomendamos que utilice un trípode y OI.Share o un cable remoto (P. 204, 219).</p> <ul style="list-style-type: none"> • Puede acceder a la configuración avanzada a través de la fotografía Live Composite (composite de campo claro y oscuro) en el modo B (P. 47).
Movimiento	 Deporte	<p>Adecuado para fotografiar acciones rápidas. La cámara toma fotografías mientras se pulse el obturador.</p>
	 Niños	<p>Adecuado para fotografiar niños y otros sujetos activos.</p>
	 Barrido	<p>Permite desenfocar el fondo detrás de los objetos en movimiento.</p> <p>La cámara escoge la velocidad óptima del obturador para los disparos con barrido basándose en el movimiento de la cámara.</p>
Escenario	 Paisaje	<p>Adecuado para fotografiar paisajes.</p>
	 Puesta Sol	<p>Adecuado para fotografiar puestas de sol.</p>
	 Playa Y Nieve	<p>Adecuado para fotografiar montañas nevadas, marinas bajo el sol y otras escenas blanquecinas.</p>
	 Panorama	<p>Haga fotografías que posteriormente puedan unirse en un ordenador para crear una panorámica.</p> <ul style="list-style-type: none"> • Para obtener información sobre cómo tomar fotografías usando esta función, consulte "Fotografiado de una panorámica" (P. 54).
	 Contraluz HDR	<p>Adecuado para escenas con un alto contraste. Cada vez que se presiona el obturador, la cámara toma cuatro fotografías y las fusiona posteriormente en una imagen con la exposición correcta.</p>

Tipo de sujeto	Modo Escena	Descripción
Interior	 Velas	Adecuado para tomar fotografías de escenas con velas. Los colores cálidos se mantienen.
	 Silencio 	Desactive los sonidos y las luces de la cámara en las situaciones en las que resulten molestos (P. 74).
	 Retrato	Adecuado para hacer una fotografía de retrato. Destaca la textura de la piel.
	 e-Retrato	Suaviza la textura y los tonos de la piel. La cámara captura dos imágenes: una con el efecto aplicado y otra sin el efecto aplicado.
	 Niños	Adecuado para fotografiar niños y otros sujetos activos.
	 Contraluz HDR	Adecuado para escenas con un alto contraste. Cada vez que se presiona el obturador, la cámara toma cuatro fotografías y las fusiona posteriormente en una imagen con la exposición correcta.
Primeros planos	 Macro	Adecuado para fotografiar primeros planos.
	 Macronatural	Adecuado para primeros planos realistas de flores o insectos.
	 Documentos	Adecuado para fotografías de horarios y otros documentos. La cámara aumenta el contraste entre el texto y el fondo.
	 Multienfoque	La cámara realiza ocho fotografías, variando la distancia de enfoque con cada disparo.



- Para aprovechar todas las ventajas de los modos de escena, algunos de los ajustes de la función de disparo están desactivados.
- Es posible que necesite algún tiempo para capturar imágenes usando la función [e-Retrato]. Además, cuando el modo de calidad de imagen es [RAW], la imagen se graba en RAW+JPEG.
- Los vídeos no pueden grabarse usando [e-Retrato], [Cielo estrellado], [Panorama] o [Contraluz HDR].
- La grabación de vídeo no está disponible en el modo [Estelas de luz] cuando se selecciona $\text{FHD}_{60p}^{\text{HS}}$ (grabación de vídeo a alta velocidad) para  .
- Las imágenes de [Cielo estrellado] fotografiadas con [RAW] seleccionado para la calidad de imagen, se graban en el formato RAW+JPEG. El primer fotograma se graba en el formato RAW y la composición final se graba como una imagen JPEG.
- La función [Contraluz HDR] graba las imágenes procesadas por HDR en el formato JPEG. Cuando el modo de calidad de la imagen se fija en [RAW], la imagen se graba en RAW+JPEG.
- En [Barrido], aparece  durante la detección de barrido y aparece  cuando no se ha detectado nada.
- Si se utiliza un objetivo con el interruptor del estabilizador de imagen en [Barrido], apague el estabilizador de imagen.
Es posible que no obtenga efectos de barrido suficientes en condiciones de luminosidad. Utilice un filtro ND disponible comercialmente para obtener efectos más fácilmente.
- El disparo finaliza si se ajusta el zoom mientras se están tomando fotografías en el modo [Multienfoque].
- No se pueden tomar fotografías en el modo [Multienfoque] si se conecta un objetivo Four-Thirds.

■ Fotografiado de una panorámica

Las fotografías realizadas usando esta opción pueden unirse para formar una panorámica. Tendrá que instalar la última versión de Olympus Workspace en su ordenador para unir imágenes para formar una panorámica.  “Conexión de la cámara a un ordenador” (P. 208)

- 1 Seleccione [Panorama] en el menú del modo **SCN** (P. 51) y pulse el botón .
- 2 Use     para escoger una dirección de barrido.
- 3 Haga una fotografía usando las guías para encuadrar el disparo.
 - El enfoque, la exposición y otros ajustes son fijos con los valores para el primer disparo en cada serie.
- 4 Tome las fotografías restantes, para ello encuadre cada disparo de forma que las guías queden superpuestas a la imagen anterior.



- Una panorámica puede incluir hasta 10 imágenes. Se muestra un indicador de advertencia () después del décimo disparo.
 - Durante el disparo panorámico, la imagen capturada anteriormente para la alineación de posición no se muestra. Con los marcos u otros marcadores de la pantalla en las imágenes a modo de guía, ajuste la composición de forma que los bordes de las imágenes superpuestas queden superpuestos en los marcos.
- 5 Después de hacer la última fotografía, pulse  para finalizar la serie.

- 1 Gire el dial de modo hasta **ART**.
- 2 Utilice <D> para resaltar un filtro.
- 3 Pulse ▽, seleccione un efecto usando <D> y pulse el botón **OK**.
- 4 Haga fotografías.

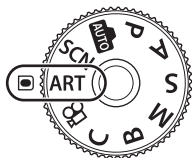

- Pulse el botón **OK** para escoger un filtro artístico diferente. Si aparecen efectos, pulse **Δ**.
- Los efectos disponibles varían con el filtro seleccionado (Efecto Enfoque Suave, Efecto Estenopeico, Efecto Marco, Efecto bordes blancos, Efecto destello, Filtro de color, Color monocromático, Efecto desenfocado o Efecto sombra).



■ Tipos de filtros artísticos

Pop Art I/II *	Crea una imagen que enfatiza la belleza del color.
Enfoque Suave	Crea una imagen que expresa una atmósfera de tonos suaves.
Color Pálido I/II *	Crea una imagen que expresa una iluminación cálida dispersando la luz global y realizando una ligera sobreexposición de la imagen.
Tono Claro	Crea una imagen de alta calidad suavizando las sombras y los realces.
B/N Antiguo I/II *	Crea una imagen que expresa la rugosidad de las imágenes en blanco y negro.
Estenopeico I/II/III *	Crea una imagen con un aspecto como si se hubiera tomado con una cámara antigua o de juguete atenuando el perímetro de la imagen.
Diorama I/II *	Crea una imagen similar a una miniatura enfatizando la saturación y el contraste, y desenfocando las áreas no enfocadas.
Proceso Cruzado I/II *	Crea una imagen que expresa una atmósfera surrealista. El Proceso cruzado II crea una imagen que enfatiza el magenta.
Sepia	Crea una imagen de alta calidad dibujando sombras y suavizando la imagen global.
Tono Dramático I/II *	Crea una imagen que enfatiza la diferencia entre el brillo y la oscuridad aumentando parcialmente el contraste.
Posterización I/II *	Crea una imagen que enfatiza los bordes y añade un estilo ilustrativo.

Acuarela I/II *	Crea una imagen suave y brillante suprimiendo las áreas oscuras, fusionando los colores pálidos en un lienzo blanco y suavizando los contornos.
Vintage I/II/III *	Expresa los disparos diarios en un tono vintage nostálgico usando decoloración y atenuación de película impresa.
Color Parcial I/II/III *	Expresa de forma realista a un sujeto extrayendo los colores que desea enfatizar y manteniendo el resto en monotonía.
Sin blanqueado I/II	El efecto sin blanqueado, que puede reconocer en las imágenes en movimiento, por ejemplo, puede usarse para lograr un efecto fantástico en disparos de paisajes urbanos u objetos metálicos.
Película instantánea	Una versión contemporánea de la sombra y los tonos de piel típicos de las películas.
ART BKT (Horquillado ART)	Grabe imágenes usando todas las opciones de filtro artístico con un único disparo. Pulse el botón INFO en la pantalla de selección para seleccionar un filtro para la grabación.

* II y III son versiones alteradas del original (I).

- Para maximizar los beneficios de los filtros artísticos, algunos de los ajustes de la función de disparo están desactivados.
- Si se ha seleccionado [RAW] para la calidad de imagen (P. 88, 129), la calidad de imagen se ajusta automáticamente en RAW+JPEG. El filtro artístico se aplica únicamente a la copia JPEG.
- Dependiendo del sujeto, las transiciones de tonos pueden ser desiguales, el efecto puede ser menos visible o la imagen puede adquirir más granulado.
- Es posible que algunos efectos no estén visibles durante la grabación de vídeo.
- La reproducción es distinta dependiendo de los ajustes de filtros, efectos o calidad de vídeo aplicados.

■ Utilización de [Color Parcial]

Captura únicamente los tonos seleccionados en un color.

- 1 Gire el dial de modo hasta **ART**.
- 2 Seleccione [Color Parcial I/II/III] en el menú de Filtro artístico.
- 3 Seleccione un efecto y pulse el botón **OK**.
 - En la pantalla aparece un anillo de color.
- 4 Gire el dial delantero o el dial trasero para seleccionar un color.
 - El efecto es visible en la pantalla.
- 5 Haga fotografías.
 - Para escoger un color distinto después del disparo, gire el dial delantero o el dial trasero para ver el anillo de color.





Modo personalizado (modo **C**)

Guarde los ajustes como un Modo personalizado (modo **C**) para recuperarlos cuando los necesite.

- Los ajustes personalizados pueden guardarse seleccionando [Modo personaliz. C] para [Modos Reinic. / Person.] > [Asignar a Modo person.] (P. 128) en el **☰** Menú de disparo 1.
- Los ajustes personalizados pueden recuperarse girando el dial de modo a **C**.
- Con los ajustes predeterminados, los modos personalizados son equivalentes al modo **P**.

Grabación de vídeos

Grabación de vídeos en los modos de disparo de fotografías



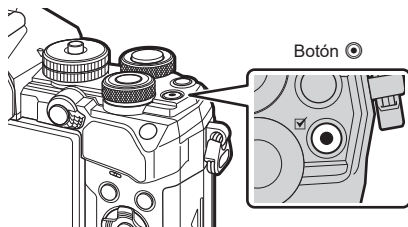

El botón  puede usarse para grabar vídeos incluso cuando el dial de modo no está en la posición .

1 Pulse el botón para empezar a grabar.

- El vídeo que está grabando aparece en el monitor.
- Si pone el ojo en el visor, el vídeo que está grabando se muestra en el visor.
- Puede cambiar la ubicación del enfoque tocando la pantalla durante la grabación.



2 Pulse el botón otra vez para finalizar la grabación.

- El sonido de las operaciones táctiles y las operaciones de los botones puede grabarse.
- Los sensores de imagen CMOS del tipo usado en la cámara generan un efecto conocido como "rolling shutter" que puede provocar distorsión en las imágenes de objetos en movimiento. Esta distorsión es un fenómeno que ocurre en imágenes de sujetos que se mueven rápidamente o si la cámara se mueve durante el disparo. Es especialmente evidente en imágenes que se han tomado con distancias focales largas.
- Si el tamaño del archivo de vídeo que se está grabando supera los 4 GB, el archivo se divide automáticamente. (Dependiendo de las condiciones de disparo, los vídeos de menos de 4 GB pueden dividirse en varios archivos).
- Para grabar vídeos, utilice una tarjeta SD que admita una clase de velocidad SD de 10 o superior.
- Se necesita una tarjeta UHS-II o UHS-I con una clase de velocidad UHS de 3 o superior cuando:
 - se selecciona una resolución de vídeo de [4K] o [C4K] en el menú  o una tasa de bits de [A-I] (All-Intra) en el menú .
- Si la cámara se utiliza durante largos periodos de tiempo, la temperatura del dispositivo de captura de imágenes aumenta y puede aparecer ruido y niebla coloreada en las imágenes. Apague la cámara durante unos minutos. El ruido y la niebla coloreada también pueden aparecer en imágenes grabadas con ajustes de sensibilidad ISO altos. Si la temperatura aumenta aún más, la cámara se apagará automáticamente.
- Si utiliza un objetivo del sistema Four Thirds, el AF no funciona durante la grabación de vídeos.
- El botón  no puede usarse para grabar vídeos en las siguientes situaciones:
 - Durante la exposición múltiple (la fotografía parada también finaliza), mientras se presiona el obturador hasta la mitad, durante la fotografía Bulb/Time, durante el disparo secuencial, durante el disparo de lapso de tiempo, en el modo **B**, durante la corrección de ojo de pez.
- Si se selecciona  (grabación de vídeo a alta velocidad) para , los vídeos capturados con [i-Enhance], [e-Retrato] o con un filtro artístico seleccionado para el modo de fotografía, se graban en el modo [Natural].



- Algunos ajustes, como el modo AF, pueden configurarse individualmente para vídeos y fotografías. "Utilización del Menú Vídeo" (P. 144)

Grabación de vídeos en el modo de vídeo (📹)

Cuando el dial de modo se gira hasta 📹, los vídeos pueden grabarse pulsando el obturador.

Los efectos disponibles en los modos **P**, **S**, **A** y **M** pueden aplicarse a los vídeos (P. 147). También puede usar efectos de vídeos como imágenes posteriores o aumentos en una zona de la imagen durante la grabación.

- El pitido no suena cuando la cámara enfoque en el modo de vídeo.

■ Adición de efectos a un vídeo (Efecto vídeo)

Primero debe seleccionar [Efecto vídeo] en la pantalla que puede visualizarse seleccionando el menú de vídeo > [Ajustes visualiz. 📹] > [Ajustes Info de 📹] > [Personal1] y pulsando ▶ (P. 146).

- Gire el dial de modo hasta 📹.
- Toque el icono que aparece en pantalla para el efecto que quiera usar.
 - Toque la pantalla para añadir efectos durante el disparo.
 - Algunos efectos pueden añadirse tocando la pantalla antes de iniciar la grabación.

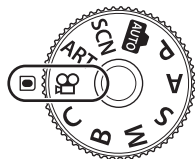

	Fundido art.	Vídeos con el efecto de modo de imagen seleccionado. El efecto de fundido se aplica a la transición entre escenas.
	Pel. antigua	Aplica de forma aleatoria ruido similar al polvo y daños para simular las películas antiguas.
	Rastro múltiple	Aplica un efecto de imagen posterior. Las imágenes posteriores aparecen detrás de los objetos en movimiento.
	Rastro	Aplica una imagen posterior durante un breve periodo de tiempo después de tocar el icono. La imagen posterior desaparece automáticamente pasados unos minutos.
	Teleconvertidor de vídeo	Amplía una zona de la imagen sin utilizar el zoom del objetivo. La posición seleccionada de la imagen puede ampliarse incluso cuando la cámara se mantiene fija.

- Pulse el botón para empezar a grabar.
- Pulse el botón de nuevo para finalizar la grabación.
 - El botón **INFO** también controla la visualización de la información de disparo durante la grabación de vídeo. No obstante, tenga en cuenta que si pulsa el botón **INFO** durante la grabación, se cancelan todos los efectos de vídeo excepto el fundido artístico y el teleconvertidor de vídeo.

Fundido art.

Toque el icono. El efecto se aplica gradualmente cuando toque el icono de un modo de fotografía.

- Los vídeos disparados con un color parcial utilizan el color seleccionado en el modo **ART**.

Pel. antigua

Toque el icono para aplicar el efecto. Vuelva a tocarlo para cancelar el efecto.

Rastro múltiple

Toque el icono para aplicar el efecto. Vuelva a tocarlo para cancelar el efecto.

Rastro

Toque cada uno de los iconos para añadir el efecto.

Teleconversor de vídeo

Toque el icono para ampliar una zona seleccionada del marco.

1 Toque el icono para mostrar el marco de zoom.

- Puede cambiar la posición del marco de zoom tocando la pantalla o usando Δ ∇ \triangleleft \triangleright .
- Mantenga presionado el botón \odot para volver a colocar el marco de zoom en la posición central.

**2** Toque  para ampliar la zona en el marco de zoom.

- Toque  para volver a la pantalla del marco de zoom.

3 Toque  o pulse el botón \odot para cancelar el marco de zoom y salir del modo de teleconversor de vídeo.

- Los 2 efectos no pueden aplicarse simultáneamente.
- Es posible que algunos efectos no estén disponibles dependiendo del modo de fotografía.
- El sonido de las operaciones táctiles y las operaciones de los botones puede grabarse.
- El modo de accionamiento mostrado en el modo de vídeo es el ajuste para el disparo de imágenes paradas. El disparo de imágenes paradas no está disponible en el modo de vídeo.
- La utilización de efectos de vídeo o filtros artísticos puede provocar un descenso de la frecuencia.
- Los filtros artísticos no pueden usarse para la grabación de alta velocidad o los vídeos con movimiento lento o rápido.
- A excepción del teleconversor de vídeo, los efectos de vídeo no pueden usarse en los modos de fotografía de solo vídeo, para la grabación a alta velocidad o para los vídeos de movimiento lento o rápido.
- El teleconversor de vídeo no está disponible cuando [C4K] o [4K] se ajustan para el tamaño de imagen.

Silenciado de los sonidos de la cámara al grabar vídeos

Puede hacer que la cámara no grabe los sonidos que genera la cámara al grabar.

Toque la pestaña de disparo silencioso para ver las funciones. Después de tocar una función, seleccione las flechas que aparecen para seleccionar los ajustes.

- Zoom electrónico*, nivel de grabación, apertura, velocidad del obturador, compensación de exposición, sensibilidad ISO
 - * Solo disponible con objetivos de zoom electrónico
- Las opciones disponibles varían dependiendo del modo de disparo.

Pestaña de disparo silencioso





Ajustes de disparo

La cámara ofrece muchas funciones relacionadas con la fotografía. Dependiendo de la frecuencia con las que las use, puede acceder a los ajustes a través de botones, iconos en la pantalla o menús que pueden usarse para realizar ajustes detallados.

2

Toma

Método	Descripción	
Botones directos	Ajuste los parámetros usando directamente los botones, incluidos los enumerados a continuación. Las funciones utilizadas con frecuencia se asignan a botones para acceder rápidamente a ellas durante la fotografía de visor. • Botones  ,  e ISO	63
Panel de control súper LV/panel de control súper	Escoja entre una lista de ajustes que muestran el estado actual de la cámara. También puede ver los ajustes actuales de la cámara.	77
Controles live	Permite ajustar los parámetros mientras visualiza el sujeto en la pantalla.	187
Menús	Permite ajustar los parámetros desde los menús mostrados en el monitor.	125

Botones directos

Las funciones fotográficas usadas con frecuencia se asignan a botones, que se conocen como "botones directos". Se incluyen botones directos siguientes que pueden usarse para los ajustes de disparo básicos.

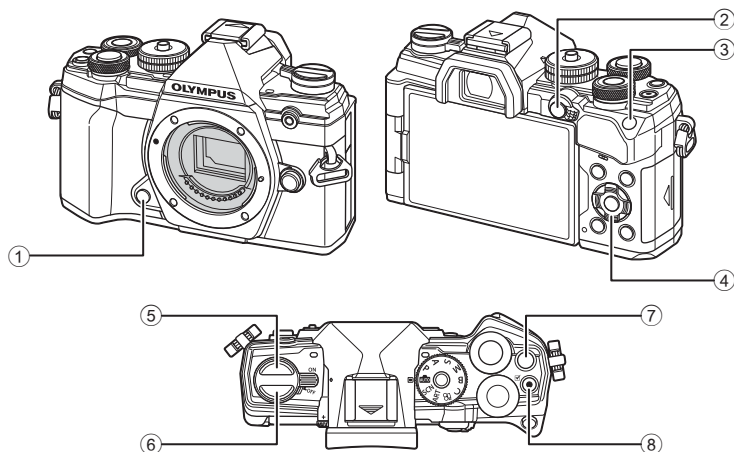

Botón directo	Función asignada
① Botón Vista Prel	Vista Prel (P. 108)
② Botón AEL/AFL	AEL/AFL (P. 70)
③ Botón ISO	Sensibilidad ISO (P. 70)
④ Panel de flechas	[::] (selección del objetivo AF) (P. 65)
⑤ Botón	Disparo secuencial/temporizador automático (P. 71)
⑥ Botón (LV)	Selección de visualización (monitor/visor) (P. 32)
⑦ Botón	Compensación de exposición (P. 64)
⑧ Botón	Grabación de vídeo (P. 58)





- Los botones pueden asignarse a distintas funciones. [Función Botón] (P. 107)

La exposición seleccionada automáticamente por la cámara puede modificarse para adaptarla a su intención artística. Escoja valores positivos para que las imágenes sean más claras y valores negativos para que las imágenes sean más oscuras.





La compensación de exposición puede ajustarse en hasta $\pm 5,0$ EV.

- La compensación de exposición está disponible en los modos **P**, **A**, **S**, **ART** y . Para activar la compensación de exposición en el modo **M**, seleccione [AUTO] para [ISO] (P. 70).



- La compensación de exposición puede ajustarse en hasta $\pm 5,0$ EV. La barra de exposición en la pantalla muestra valores de hasta $\pm 3,0$ EV. La barra parpadea cuando se selecciona un valor situado fuera de este rango.
- El visor y la vista en directo muestran los efectos de los valores que no superan $\pm 3,0$ EV.
- Para obtener una vista preliminar de la compensación de exposición en la vista en directo, seleccione [Apag.] para [Extend. LV] (P. 167) en el  Menú personalizado **D2**.
- Durante la grabación de vídeo, la compensación de exposición puede ajustarse en $\pm 3,0$ EV.
- En el modo de vídeo, la compensación de exposición puede ajustarse cuando se selecciona [P], [A] o [S] para  Modo] (modo de exposición de vídeo).
- Puede usar los diales delantero y trasero o los controles táctiles para ajustar la exposición durante la grabación de vídeo.

■ Acceso a través del botón (Compensación de exposición)





Mantenga presionado el botón  y gire el dial delantero o el dial trasero. También puede mantener presionado el botón  y usar los botones   en el panel de flechas.

- Para reiniciar la compensación de exposición, mantenga pulsado el botón .



Compensación de exposición Barra de exposición



-  (compensación de exposición) puede asignarse a otros controles. Utilice la opción [Función Botón] (P. 107) en el  Menú personalizado **B** para seleccionar las funciones reproducidas por los controles de la cámara durante la fotografía parada y la opción [ Botón/Dial/Palanca] > [ Función Botón] (P. 145) en el  menú de vídeo para escoger las funciones para la grabación de vídeo.

■ Acceso a través de los diales

En los modos **P**, **A** y **S**, la compensación de exposición puede ajustarse usando el dial delantero. Gire el dial izquierdo o el dial derecho. En el modo **M**, mantenga presionado el botón  y gire el dial delantero o el dial trasero.

Selección de un modo de objetivo AF (Modo objetivo AF)

Esoja el tamaño y la forma del objetivo AF. También puede seleccionar la prioridad de rostro AF (P. 67).

- 1 Utilice Δ ∇ \triangleleft \triangleright para ver el objetivo AF.
- 2 Utilice el dial delantero durante la selección del objetivo AF para escoger el tamaño y la forma del objetivo.

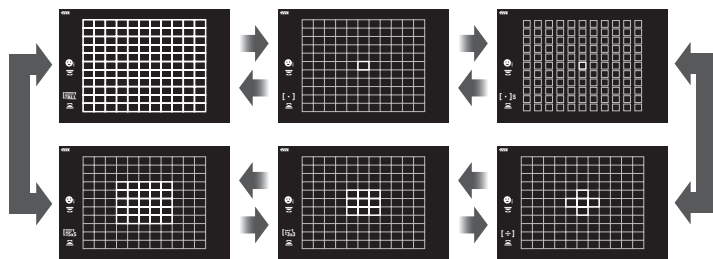

[·] Objetivo único

Permite seleccionar un objetivo de enfoque único.

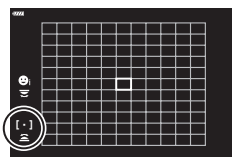

[·]s Objetivo pequeño

Permite reducir el tamaño del objetivo para la selección del objetivo AF de un objetivo. Utilice esta opción para enfocar milimétricamente sujetos pequeños.

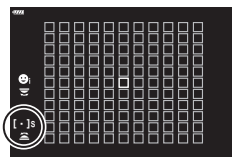

[·] Grupo de 5 objetivos

Selecciona un grupo de 5 objetivos, ordenados en una cruz. La cámara escoge el objetivo usado para enfocar entre el grupo seleccionado.

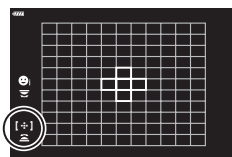

[·] Grupo de 9 objetivos (3 x 3)

Selecciona un grupo de 9 objetivos ordenados en un cuadrado. La cámara escoge el objetivo usado para enfocar entre el grupo seleccionado.

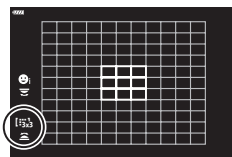

[GROUP] Grupo de 25 objetivos (5 × 5)

Selecciona un grupo de 25 objetivos ordenados en un cuadrado. La cámara escoge el objetivo usado para enfocar entre el grupo seleccionado.

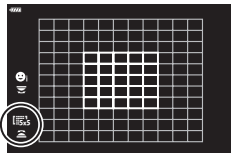
**[ALL] Todos los objetivos (11 × 11)**

La cámara escoge el objetivo usado para enfocar entre la totalidad de los 121 objetivos.

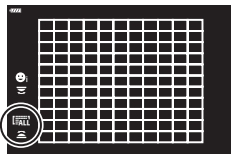

- El modo de objetivo único se aplica automáticamente a la captura de vídeo si se activa el modo de objetivo de grupo.



- Puede modificar los ajustes del objetivo AF para [C-AF]. [C-AF Inicio desde centro] (P. 177) y [C-AF Prioridad central] (P. 178)
- Para habilitar el objetivo AF en grupo cuando se selecciona [ALL] (todos los objetivos) y se selecciona [S-AF], [S-AF MF] o [C-AF] para [Modo AF] (P. 80), seleccione [Enc2] para [Puntos Área AF] (P. 162). La cámara muestra los sujetos AF de todas las áreas que están enfocadas.

**Selección de un objetivo de enfoque (Punto objetivo AF)**

El marco que muestra la ubicación del punto de enfoque se conoce como "Objetivo AF". Puede colocar el objetivo sobre el sujeto.

- 1 Utilice $\Delta \nabla \triangleleft \triangleright$ para mostrar el objetivo AF.
- 2 Utilice el panel de flechas para colocar el objetivo AF durante la selección del objetivo AF.



Objetivo AF

- El tamaño y el número del objetivo AF cambia dependiendo de los ajustes para [Teleconvertidor digital] (P. 130), [Aspecto Imagen] (P. 87) y el objetivo de grupo (P. 65).
- Utilice [Ajustes personal. [::]] (P. 162) en los menús personalizados para escoger las funciones de los diales y $\Delta \nabla \triangleleft \triangleright$ durante la selección del objetivo AF.

Prioridad de rostro AF/prioridad de ojos AF

La cámara detecta automáticamente y enfoca los rostros o los ojos de los sujetos del retrato. Cuando se utiliza la medición ESP digital, la exposición se mide dependiendo del valor medido para el rostro.

- 1 Utilice Δ ∇ \triangleleft \triangleright para ver el objetivo AF.
- 2 Utilice el dial trasero para seleccionar una opción durante la selección del objetivo AF.

Opción seleccionada

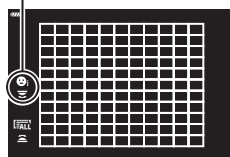

Prior. rostro enc.	La cámara detecta y enfoca los rostros.
Prior. rostro apag.	Desactiva la prioridad de rostro AF.
Prioridad rostro y ojos	La cámara detecta los rostros y enfoca en el ojo más cercano a la cámara.
Prioridad rostro y ojos der.	La cámara detecta los rostros y enfoca en el ojo derecho.
Prioridad rostro y ojos izq.	La cámara detecta los rostros y enfoca en el ojo izquierdo.

- 3 Dirija la cámara a su sujeto.
 - Si se detecta un rostro, se indica con un marco blanco.

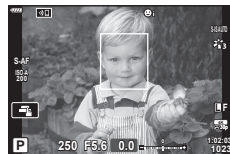

- 4 Pulse el botón del obturador hasta la mitad para enfocar.
 - El área del sujeto usado para el enfoque se indica por medio de un borde verde.
 - Si la cámara detecta los ojos del sujeto, enfoca en un ojo.
 - También aparece un borde blanco si se detecta un rostro durante el enfoque manual. La exposición se ajusta en función del valor medido para el centro del rostro.

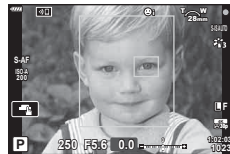

- 5 Pulse el botón del obturador hasta el fondo para disparar.
 - Dependiendo del sujeto y del ajuste de filtro artístico, es posible que la cámara no pueda detectar el rostro correctamente.
 - Si se ajusta en $\left[\text{ESP} \right]$ (Medición ESP digital) (P. 82), la medición se realiza con la prioridad de rostro.
 - La prioridad de rostro también está disponible en $\left[\text{MF} \right]$ (P. 80). Los rostros detectados por la cámara se indican con marcos blancos.
 - Si aparece el marco de zoom, la cámara enfoca en el sujeto en el marco de zoom.

Puede aumentar la vista durante el disparo. Para lograr una mayor precisión durante el enfoque, aumente el área de enfoque. Con una relación de zoom más alta, puede enfocar en áreas más pequeñas que el objetivo de enfoque estándar. Puede recolocar el área de enfoque según sea necesario durante el aumento.

- Para usar la Súper luminosidad AF, antes debe asignar [Q] a un botón con Función Botón (P. 107).



1 Pulse el botón al que haya asignado [Q] (ampliar).

- Se muestra el marco de zoom.
- El marco aparece en la misma posición que el objetivo usado más recientemente para el enfoque automático.

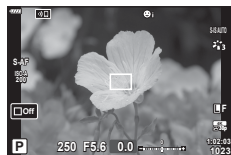

2 Utilice Δ ∇ \langle \triangleright para colocar el marco de zoom.

- Para volver a centrar el marco, mantenga pulsado el botón OK.

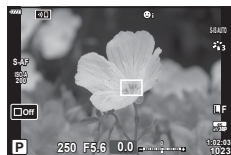

3 Ajuste el tamaño del marco de zoom para escoger la relación de zoom.

- Pulse el botón **INFO** y después use los botones Δ ∇ o el dial delantero o el dial trasero para ajustar el tamaño del marco de zoom.
- Pulse el botón OK para aceptar y salir.



4 Pulse el botón al que haya asignado [Q] una vez más.

- La cámara ampliará el área seleccionada para llenar la pantalla.
- Utilice el dial delantero o el dial trasero para ampliar o alejar la vista.
- También puede desplazarse por la pantalla usando el panel de flechas (△ ▽ ◀ ▶).
- En el modo de disparo **M** (manual) o **B** (bulb), puede pulsar el botón **INFO** durante el zoom para escoger la apertura o la velocidad del obturador.
- Pulse el botón **Q** para volver al marco de zoom.
- Pulse el botón **OK** para finalizar el zoom de enfoque.
- También puede finalizar el zoom de enfoque manteniendo pulsado el botón **Q**.



Pantalla de ajuste de exposición para los modos **M** y **B**

5 Pulse el botón del obturador hasta la mitad para enfocar usando el enfoque automático.

- El zoom de enfoque solo se aplica a la pantalla. Las imágenes capturadas con la cámara no se ven afectadas.





- También puede usar los controles táctiles para enfocar el zoom. "Disparo con operaciones de la pantalla táctil" (P. 36)
- Puede hacer que el área en el marco de zoom sea más clara para enfocar fácilmente o bien configurar la cámara para salir del zoom de enfoque al pulsar el obturador hasta la mitad para enfocar. [Ajust. primer plano LV] (P. 167)

Modificación de la sensibilidad ISO (ISO)





Seleccione un valor en función del brillo del sujeto. Los valores más altos le permiten fotografiar escenas más oscuras pero también aumentan el ruido de las imágenes (moteado). Seleccione [AUTO] para que la cámara ajuste la sensibilidad en función de las condiciones de iluminación.

- 1 Pulse el botón **ISO** y gire el dial delantero o el dial trasero para seleccionar un valor.

AUTO	La sensibilidad se ajusta automáticamente en función de las condiciones de disparo. Utilice [ISO Act. Auto.] (P. 169) en el  menú personalizado  para escoger la sensibilidad máxima seleccionada por la cámara y la velocidad del obturador a la que surtirá efecto el control automático de sensibilidad.
BAJO, 200–25600	Elija un valor para la sensibilidad ISO. ISO 200 ofrece un buen equilibrio entre ruido y rango dinámico.

Bloqueo de exposición (bloqueo AE)

Puede bloquear la exposición pulsando el botón **AEL/AFL**. Utilice esta función cuando quiera ajustar el enfoque y la exposición por separado o cuando quiera disparar varias imágenes con la misma exposición.

- Si pulsa una vez el botón **AEL/AFL**, la exposición se bloquea y aparece .
 “Ajuste del enfoque y la exposición con el botón **AEL/AFL** ( AEL/AFL)” (P. 175)
- Pulse el botón **AEL/AFL** una vez más para liberar el bloqueo AE.
- El bloqueo se libera si acciona el dial de modo, el botón **MENU** o el botón .













Realización del disparo secuencial/temporizador automático



Modifique los ajustes para la fotografía de ráfaga o de temporizador automático. Escoja una opción en función del sujeto.

1 Pulse el botón  .





2 Gire el dial delantero o el dial trasero para seleccionar un valor.

- Las opciones personalizadas del autodisparador personaliz. pueden verse pulsando el botón **INFO**.

 Sencillo	Avance de una toma. La cámara hace una fotografía cada vez que se pulsa el obturador hasta el fondo.
 Secuencial H	La cámara hace fotografías a hasta 10 fps mientras se mantiene presionado el obturador hasta el fondo. El enfoque, la exposición y el balance de blancos están fijos en los valores para el primer disparo en cada serie. Puede escoger la frecuencia de avance y el número máximo de disparos en cada serie (P. 165). La frecuencia de avance disminuye con ajustes [ISO] superiores a 8000.
 Secuencial L	La cámara hace fotografías a hasta 6 fps mientras se mantiene presionado el obturador hasta el fondo. Puede escoger la frecuencia de avance y el número máximo de disparos en cada serie (P. 165). El enfoque y la exposición responden a las opciones seleccionadas para  Modo AF (P. 80) y  AEL/AFL (P. 175). Si se selecciona [C-AF] o [C-AF+TR] para  Modo AF, la cámara enfoca antes de cada disparo. La frecuencia de avance disminuye con ajustes [ISO] superiores a 8000.
  12 s	El obturador se libera 12 segundos después de pulsar el obturador hasta el fondo. La luz del temporizador automático se ilumina durante 10 segundos y después empieza a parpadear durante unos 2 segundos antes de liberar el obturador. La cámara enfoca cuando se pulsa el obturador hasta la mitad.
  2 s	Si se pulsa el obturador hasta el fondo, la luz del temporizador automático empieza a parpadear y es toma una fotografía después de unos 2 segundos. La cámara enfoca cuando se pulsa el obturador hasta la mitad.
 Autodisparador personaliz.	Permite modificar los ajustes del temporizador automático, incluidos el retardo del temporizador automático y el número de disparos realizados cuando transcurre el tiempo fijado (P. 73).
 (icono de muestra) Antigolpes 	Permite reducir el desenfocado producido por el movimiento del obturador. Está disponible en los modos de una toma, secuencial bajo y temporizador automático (P. 73).

 (icono de muestra) Silencio [♥]	Permite hacer fotografías usando el disparador electrónico. Utilice este obturador para velocidades superiores a 1/8000 segundos o en ajustes en los que no desee escuchar el sonido del obturador. Está disponible en el modo de una toma, secuencial bajo, secuencial alto y temporizador automático. En el modo  , el enfoque, la exposición y el balance de blancos están bloqueados con valores para el primer disparo en cada serie. La velocidad de sincronización del flash es de 1/50 segundos. En ajustes [ISO] superiores a ISO 8000, la velocidad de sincronización el flash se reduce hasta 1/20 segundos.
Pro CapH Captura Pro H*	La captura se inicia al pulsar el obturador hasta la mitad. La cámara empieza a grabar imágenes, incluidas las imágenes capturadas con el botón presionado hasta la mitad, cuando el botón se pulsa hasta el fondo (P. 74). En el modo Pro CapH , el enfoque, la exposición y el balance de blancos están bloqueados con los valores medidos al pulsar el obturador hasta la mitad.
Pro CapL Captura Pro L*	
 Disp. res. Alta*	Permite tomar fotografías de alta resolución (P. 76). Utilice un trípode.







* Los modos de fotografía con filtro artístico no pueden usarse.

- Para cancelar el temporizador automático activado, pulse .
- Fije la cámara de forma segura en un trípode para el disparo con el temporizador automático.
- Si se coloca delante de la cámara para presionar el botón del obturador al usar el temporizador automático, la imagen puede aparecer desenfocada.
- En los modos  y **Pro CapL**, la cámara muestra la vista a través del objetivo durante el disparo. En los modos  y **Pro CapH**, muestra el disparo anterior a la toma actual.
- La velocidad del disparo secuencial varía dependiendo del objetivo que esté usando y del enfoque del objetivo de zoom.
- Durante el disparo secuencial, si el icono de nivel de batería parpadea porque la batería es baja, la cámara deja de disparar y empieza a guardar las imágenes que ha capturado en la tarjeta. Es posible que la cámara no guarde todas las imágenes dependiendo de la cantidad de batería restante.
- Puede seleccionar los elementos mostrados usando [Ajustes de >] en los menús personalizados (P. 166).
- Las fotografías realizadas en el modo de silencio y el modo de captura pro pueden aparecer distorsionadas si el sujeto o la cámara se mueven rápidamente durante el disparo.
- Para usar el flash en el modo [Silenc. [♥]], seleccione [Permitir] para [Antigolpes [♦]/Silenc. [♥]] > [Ajustes Modo [♥] silencio] > [Modo Flash] en el menú de disparo  2.

Opciones del temporizador automático

(Autodisparador personaliz.)

Ajuste los parámetros del temporizador automático, incluidos el retardo de disparo del obturador y el número de disparos realizados al transcurrir el tiempo especificado.

- 1 Pulse el botón .
- 2 Seleccione  (autodisparador personalizado) girando el dial delantero o el dial trasero y pulse el botón **INFO**.
- 3 Seleccione los elementos usando   en el panel de flechas y utilice   para escoger una opción.

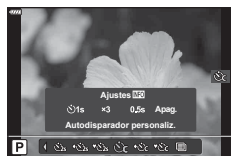





Encuadre	Permite escoger el número de tomas cuando transcurre el tiempo del temporizador.
 Temporizador	Permite seleccionar el tiempo que espera la cámara antes de empezar a disparar después de haber presionado el obturador hasta el fondo.
Tiempo del intervalo	Permite escoger el intervalo entre los disparos cuando transcurre el tiempo del temporizador.
Cada fotograma AF	Permite seleccionar si desea que la cámara enfoque antes de cada disparo.





Disparo sin las vibraciones provocadas por las operaciones del obturador



(Antigolpes )

Permite reducir el desenfoque provocado por el movimiento del obturador.

Utilice esta opción cuando el movimiento de la cámara puede provocar desenfoque, por ejemplo durante la macro fotografía o la telefotografía.

Primero tiene que activar la visualización de esta opción seleccionando [Ajustes de /] (P. 166) en el  menú personalizado **D1** y colocar una marca de verificación () al lado del elemento apropiado.

El retardo entre la pulsación del obturador hasta el fondo y el inicio de los disparos puede escogerse usando [Antigolpes /Silenc. ] > [Antigolpes ] en el menú de disparo  2 (P. 142).

- 1 Pulse el botón .
- 2 Seleccione uno de los elementos marcados  con el dial delantero o el dial trasero y pulse el botón .
- 3 Tome fotografías.
 - Cuando haya transcurrido el tiempo fijado, el obturador se libera y se toma la fotografía.

Disparo sin el sonido del obturador

(Silencio [♥])

En las situaciones en las que el sonido del obturador es un problema, puede disparar sin hacer sonido. Se utiliza un obturador electrónico para reducir las pequeñas vibraciones de la cámara provocadas por el movimiento del obturador mecánico, como ocurre en la fotografía antivibración.

El retardo entre la pulsación del obturador hasta el fondo y la liberación del obturador puede escogerse usando [Antigolpes [♦]/Silenc. [♥]] > [Silenc. [♥]] en el menú de disparo 2 (P. 142).

- 1 Pulse el botón .
- 2 Seleccione uno de los elementos marcados con ♥ usando el dial delantero o el dial trasero y pulse el botón .
- 3 Tome fotografías.
 - Al soltar el obturador, la pantalla del monitor se oscurece un momento. No se emite ningún sonido del obturador.
 - Es posible que no obtenga los resultados deseados con fuentes de luz intermitentes como las lámparas LED o fluorescentes, o si el sujeto se mueve bruscamente durante el disparo.
 - La velocidad del obturador más rápida disponible es de 1/32000 s.

Disparo sin un desfase temporal de liberación

(disparo Captura Pro)

La captura se inicia cuando el obturador se presiona hasta la mitad; cuando se pulsa hasta el fondo, la cámara empieza a guardar las últimas imágenes capturadas n en la tarjeta de memoria, donde n es un número seleccionado antes del inicio del disparo. Si el botón se mantiene presionado hasta el fondo, el disparo continúa hasta capturar el número de imágenes que se ha definido. Utilice esta opción para capturar momentos que, de otro modo, se habrían pedido a causa de las reacciones del sujeto o el desfase del obturador. Escoja una opción entre [Captura Pro L] y [Captura Pro H].

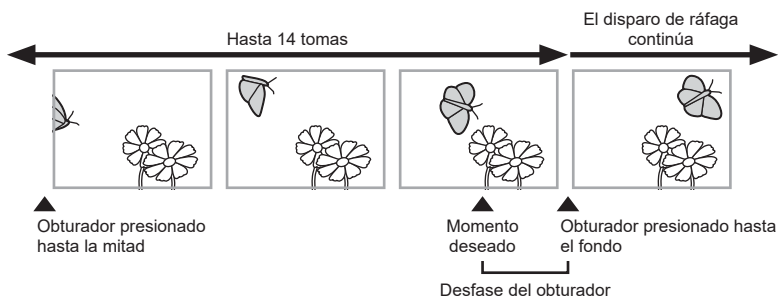





Captura Pro L (Pro Cap L)

La cámara dispara a 10 fps. Puede capturar un máximo de 14 tomas antes de pulsar el obturador hasta el fondo. Si selecciona [C-AF] o [C-AF+TR] para [Modo AF] (P. 80), la cámara enfoca antes de cada disparo. Escoja esta opción si cree que la distancia hasta el sujeto cambiará durante el disparo.

Captura Pro H (Pro Cap H)



La cámara dispara a hasta 30 fps. Puede capturar un máximo de 14 fotogramas antes de pulsar el obturador hasta el fondo. La cámara usa [S-AF] cuando seleccione [C-AF] o [C-AF+TR] para [Modo AF] (P. 80). Escoja esta opción si cree que la distancia hasta el sujeto no cambiará demasiado durante el disparo.

- 1 Pulse el botón .
- 2 Seleccione Pro Cap H (Captura Pro H) o Pro Cap L (Captura Pro L) usando el dial delantero o el dial trasero y pulse el botón .
- 3 Tome fotografías.

- La captura se inicia al pulsar el obturador hasta la mitad. Aparece un icono de captura . Si el botón se mantiene presionado hasta la mitad durante más de un minuto, la captura finaliza y el icono  desaparece de la pantalla. Pulse el obturador hasta la mitad otra vez para reanudar el disparo.
- Pulse el obturador hasta el fondo para empezar a guardar imágenes en la tarjeta de memoria.
- El disparo continúa mientras el obturador esté presionado hasta el fondo hasta el número de disparos seleccionado para [Limitador de encu.].

Icono de captura



- Si selecciona Pro Cap L (Captura Pro L), la apertura se limita a valores entre la apertura máxima y f8.0.
- Los objetivos Four Thirds y Micro Four Thirds de terceros no pueden usarse en el modo Pro Cap L (Captura Pro L).
- Los parpadeos provocados por las luces fluorescentes o los grandes movimientos del sujeto, etc. pueden provocar distorsiones en las imágenes.
- Durante la captura, el monitor no se oscurece y el sonido del obturador no se escucha.
- La velocidad más lenta del obturador es limitada.
- Puede ajustar los valores [Fps máx.] (Pro Cap H/Captura Pro H solamente), [Encua. pre-disparador] y [Limitador de encu.] a través de los menús personalizados usando las opciones [Ajustes de  L] y [Ajustes de  H] [Pro Cap] (P. 182).

Disparo de imágenes paradas en una solución más alta

(Disp. res. Alta)

Puede disparar a resoluciones más altas que las del sensor de imagen. La cámara realiza una serie de disparos mientras mueve el sensor de imagen y las combina para crear una única fotografía de alta solución. Utilice esta opción para capturar detalles que normalmente no estarían visibles con las relaciones de zoom más altas. Puede estabilizar la cámara montándola sobre un trípode, por ejemplo.

Utilice la opción [Disp. res. Alta] (P. 143) en el menú de disparo  2 para escoger el tiempo entre la pulsación del obturador hasta el fondo y la liberación de este, así como el tiempo asignado para que el flash se cargue cuando se utiliza el flash en el modo Disp. res. Alta.

Después de ajustar el disparo de alta resolución, puede seleccionar la calidad de imagen del disparo de alta resolución usando el modo de calidad de imagen (P. 88, 129).

1 Pulse el botón  .



2 Seleccione  usando el dial delantero o el dial trasero y pulse el botón .

- Aparece el ícono . El ícono parpadea si la cámara no está fija. El ícono deja de parpadear cuando la cámara esté fija y lista para disparar.
- Después de activar Disp. res. Alta, compruebe la opción seleccionada para la calidad de imagen. La calidad de imagen puede ajustarse en el panel de control súper LV.



Cámara lista para Disp. res. Alta (parpadea)

3 Tome fotografías.

- El ícono  parpadea para indicar que los disparos pueden aparecer desenfocados por el movimiento de la cámara. Mantenga la cámara fija.
- El disparo se habrá completado cuando el ícono  verde desaparezca de la pantalla.
- La cámara crea automáticamente la imagen compuesta cuando se complete el disparo. Aparece un mensaje durante este proceso.
- Escoja entre los modos JPEG (50M F o 25M F) y JPEG+RAW. Cuando haya ajustado la calidad de imagen en RAW+JPEG, la cámara guarda una única imagen RAW (extensión ".ORI") antes de combinarla con el disparo de alta resolución. La combinación previa de imágenes RAW puede reproducirse usando la última versión de Olympus Workspace.
- [Estabil. Imág.] (P. 86) se ajusta en [S-IS Apag.].
- Durante la fotografía con flash RC, el tiempo de espera máximo del flash es de 4 segundos y el modo de control de flash se fija en MANUAL.
- Disp. res. Alta está disponible en los modos **P**, **S**, **A** y **M**.
- Las siguientes funciones no pueden usarse:
 - fotografía de temporizador de intervalo, exposición múltiple, compensación de trapecio, horquillado, corrección de ojo de pez y HDR.
- Las fotografías realizadas con [e-Retrato] o un filtro artístico seleccionado para el modo de fotografía se guardan en el modo [Natural].
- La calidad de imagen puede disminuir con fuentes de luz intermitentes como las lámparas LED o fluorescentes.
- Puede perderse definición en zonas de la imagen donde se han movido algunos objetos durante el disparo.

Panel de control súper/panel de control súper LV

El panel de control súper/panel de control súper LV enumera los ajustes de disparo y sus valores actuales. Utilice el panel de control súper LV al encuadrar disparos en el monitor ("vista en directo") y el panel de control súper al encuadrar disparos en el visor.

- Pulse el botón  (LV) durante la vista en directo para habilitar la fotografía del visor y ver el panel de control súper LV en el monitor.

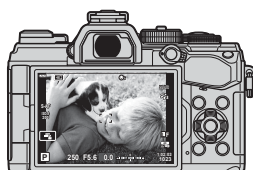

Fotografía de vista en directo

 (botón LV)

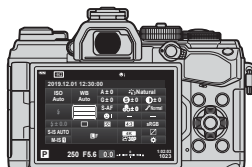

Fotografía de visor (el monitor se apaga mientras el visor está encendido)

Panel de control súper LV (fotografía de vista en directo)

Para ver el panel de control súper LV en el monitor, pulse el botón  durante la vista en directo.







Panel de control súper (fotografía del visor)

Al encuadrar sujetos en el visor, aparecerá el panel de control súper LV en el monitor de forma permanente. Pulse el botón  para activar el cursor.







■ Utilización del panel de control súper/panel de control súper LV

1 Pulse el botón **OK**.

- Si pulsa el botón durante la vista en directo, aparecerá el panel de control súper LV en el monitor.
- El último ajuste utilizado se resaltará.

Cursor



2 Seleccione un elemento usando $\Delta \nabla \triangleleft \triangleright$ en el panel de flechas o girando el dial trasero.

- El ajuste seleccionado se resaltará.
- También puede seleccionar elementos tocándolos en la pantalla.

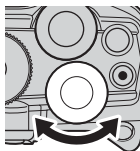

3 Gire el dial delantero para cambiar el ajuste seleccionado.

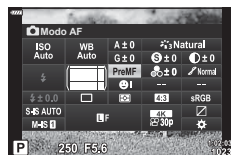
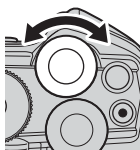

4 Pulse el obturador hasta la mitad para aceptar los ajustes actuales y salir del panel de control súper LV.

- Si está usando el panel de control súper, el cursor desaparece y el ajuste finaliza.

Opciones adicionales

Si pulsa el botón **OK** en el paso 2, aparecen las opciones para el ajuste seleccionado. En algunos casos, las opciones adicionales pueden verse pulsando el botón **INFO**.

Botón **INFO**

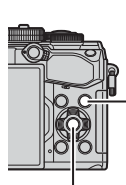

Botón **OK**



INFO



[**Estabil. Imag.**]

- Los controles táctiles pueden usarse en lugar del botón **OK**. Pulse suavemente el ajuste deseado dos veces para ver las opciones.

■ Ajustes disponibles en el panel de control súper/panel de control súper LV

Panel de control súper LV

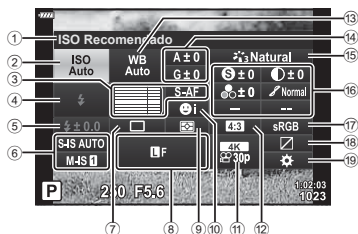

- ① Opción seleccionada actualmente
- ② Sensibilidad ISOP. 80
- ③ Modo AFP. 80
Objetivo AFP. 65
- ④ Modo FlashP. 93
- ⑤ Control de intensidad de flashP. 97
- ⑥ Estabil. Imag.P. 86
- ⑦ Disparo secuencial/temporizador automáticoP. 87
- ⑧P. 88
- ⑨ Modo de mediciónP. 82
- ⑩ Prioridad de rostroP. 67
- ⑪P. 89
- ⑫ Relación de aspectoP. 87
- ⑬ Balance de blancosP. 83

Panel de control súper



- ⑭ Compensación de balance de blancos/temperatura de colorP. 85
- ⑮ Modo FotografíaP. 98
- ⑯ NitidezP. 101
ContrasteP. 101
Saturac.P. 101
GradaciónP. 102
Filtro de colorP. 103
Color monocromáticoP. 104
EfectoP. 104
Color*¹P. 56
Color/Vívido*²P. 100
Efecto*³P. 98
- ⑰ Espac. ColorP. 105
- ⑱ Control de luces y sombrasP. 106
- ⑲ Asignación de función de botón ...P. 107

*1 Aparece cuando se ajusta Color Parcial.

*2 Aparece cuando se ajusta Generador Color.

*3 Aparece cuando se selecciona un filtro artístico.

Modificación de la sensibilidad ISO

(ISO)

Puede ajustar la sensibilidad ISO.

☞ “Modificación de la sensibilidad ISO (ISO)” (P. 70)

- 1 Pulse el botón **OK** para ver el panel de control súper LV.
- 2 Utilice Δ ∇ \triangleleft \triangleright para seleccionar [ISO].
- 3 Utilice el dial delantero para seleccionar una opción.

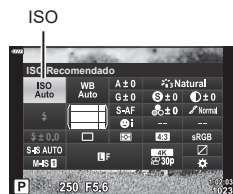

Selección de un modo de enfoque

(Modo AF)

Puede escoger un método de enfoque (modo de enfoque). Puede escoger métodos de enfoque distintos para el modo de fotografía parada y el modo de vídeo.

- 1 Pulse el botón **OK** para ver el panel de control súper LV.
- 2 Utilice Δ ∇ \triangleleft \triangleright para seleccionar [Modo AF].
- 3 Utilice el dial delantero para seleccionar una opción.

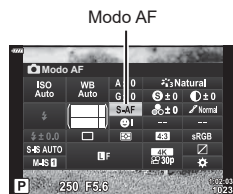

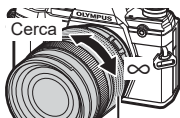
S-AF (AF sencillo)	La cámara enfoca una vez al pulsar el botón del obturador. Cuando el enfoque está bloqueado, suena un pitido y se ilumina la marca de confirmación AF y la marca del objetivo AF. Este modo es adecuado para hacer fotografías de sujetos fijos o sujetos con movimiento limitado.
C-AF (AF Continuo)	La cámara repite el enfoque mientras el obturador permanece presionado hasta la mitad. Cuando el sujeto está enfocado, la marca de confirmación AF se ilumina en el monitor y suena un pitido cuando el enfoque está bloqueado la primera vez. Incluso si el sujeto se mueve o cambia la posición de la imagen, la cámara sigue intentando enfocar.
MF (Enfoque manual)	Esta función le permite enfocar manualmente en cualquier posición accionando el anillo de enfoque en el objetivo. 
S-AF MF (Uso simultáneo de los modos S-AF y MF)	Después de pulsar el botón del obturador hasta la mitad para enfocar en el modo [S-AF], puede girar el anillo de enfoque para ajustar el enfoque manualmente con precisión.

C-AF TR (AF Cont. Seguimiento)	Presione el botón del obturador hasta la mitad para enfocar: la cámara sigue el enfoque y mantiene enfocado al sujeto actual mientras el botón del obturador se mantenga en esta posición. <ul style="list-style-type: none"> • El objetivo AF aparece de color rojo si la cámara no puede seguir al sujeto. Suelte el botón del obturador, encuadre al sujeto y presione el botón del obturador hasta la mitad. • El enfoque automático no funcionará cuando el objetivo AF se muestre de color rojo, aunque la cámara esté siguiendo al sujeto.
PreMF (MF preajust.)	La cámara enfoca automáticamente en el punto de enfoque predefinido al disparar.

- Es posible que la cámara no pueda enfocar si el sujeto tiene una iluminación insuficiente, está oscurecido por niebla o humo, o no tiene un contraste suficiente.
- Si utiliza un objetivo del sistema Four Thirds, el AF no estará disponible durante la grabación de vídeo.
- La selección del modo AF no está disponible si el bloqueo MF del objetivo se ajusta en la posición MF y se selecciona [Operativo] para [Bloqueo de MF] (P. 163) en el menú personalizado.

Definición de una posición de enfoque para PreMF

- 1** Seleccione [MF preajust.] para el modo AF.
- 2** Pulse el botón **OK** y después el botón **INFO**.
- 3** Pulse el botón del obturador hasta la mitad para enfocar.
 - El enfoque puede ajustarse girando el anillo de enfoque.
- 4** Pulse el botón **OK**.
 - La función PreMF puede recuperarse presionando el botón al que haya asignado la función [MF preajust.] en [Función Botón]. Pulse el botón otra vez para volver al AF original.
 - La distancia para el punto de enfoque predeterminado puede modificarse con [Distancia MF preaj.] en el menú personalizado (P. 163).







Selección del método para medir el brillo con la cámara (Medición)

Puede escoger cómo medirá la cámara el brillo del sujeto.

- 1 Pulse el botón **OK** para ver el panel de control súper LV.
- 2 Utilice **Δ ▽ < ▷** para seleccionar [Medición].
- 3 Utilice el dial delantero para seleccionar una opción.



Medición

 Medición ESP digital	Mide la exposición en 324 áreas del encuadre y optimiza la exposición para la escena actual o el sujeto del retrato (si se selecciona una opción distinta de [APAG.] para [Prior. rostro]). Este modo está recomendado para uso general.
 Medición de promedio ponderado en el centro	Proporciona una medición del promedio entre la iluminación de fondo y el sujeto, colocando más peso en el sujeto en el centro. 
 Medición de puntos	Mide un área pequeña (cerca del 2 % del encuadre) con la cámara dirigida al objeto que desea medir. La exposición se ajustará en función del brillo existente en el punto medido. 
 Medición de luminosidad (reflejo)	Aumenta la exposición de la medición de luminosidad. Garantiza que los sujetos brillantes aparezcan claros.
 Medición de luminosidad (sombra)	Reduce la exposición de la medición de luminosidad. Garantiza que los sujetos oscuros aparezcan oscuros.

- La posición de medición de luminosidad puede definirse en el objetivo AF seleccionado.  [Fotómetro puntual [:::]] (P. 170).

El balance de blancos (WB) garantiza que los objetos blancos en las imágenes grabadas por la cámara aparezcan de color blanco. [AUTO] es adecuado en la mayoría de circunstancias, pero puede seleccionar otros valores en función de la fuente de luz cuando [AUTO] no produzca los resultados deseados o si desea introducir una tonalidad de color deliberada en sus imágenes.

- 1 Pulse el botón **OK** para ver el panel de control súper LV.
- 2 Utilice **Δ** **▽** **◀** **▶** para seleccionar [WB].
- 3 Utilice el dial delantero para seleccionar una opción.
 - Las opciones del balance de blancos de un toque y el balance de blancos personalizado pueden visualizarse pulsando el botón **OK** seguido del botón **INFO**.

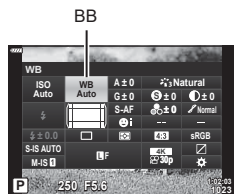

Modo WB		Temperatura de color	Condiciones de iluminación
Balance de blancos automático	AUTO	—	La mayoría de escenas normales (escenas que contienen objetos blancos o casi blancos) <ul style="list-style-type: none"> • Este modo se recomienda para la mayoría de situaciones. • Puede optar por preservar los colores que se ven con una iluminación incandescente (P. 84).
	 WB	5300 K 7500 K 6000 K 3000 K 4000 K — 5500 K	Escenas exteriores con luz del sol, puestas de sol, fuegos artificiales Disparos diurnos de sujetos en la sombra Disparos realizados con luz diurna con cielo nublado Sujetos bajo iluminación incandescente Sujetos bajo iluminación fluorescente Fotografía subacuática Fuentes de luz con la misma temperatura de color que la iluminación flash
Balance de blancos de un toque	/ / /	Temperatura de color definida por BB de un toque	Situaciones en las que desea ajustar el balance de blancos para un sujeto específico <ul style="list-style-type: none"> • La temperatura del color se ajusta a un valor medido desde un objeto blanco bajo iluminación que se usará en la fotografía final (P. 84).
Balance de blancos personalizado	CWB	2000 K–14000 K	Situaciones en las que puede identificar la temperatura del color apropiada <ul style="list-style-type: none"> • Escoja una temperatura de color.

Balance de blancos de un toque

Mida el balance de blancos encuadrando un trozo de papel u otro objeto bajo la iluminación que se usará en la fotografía final. Esta función resulta útil para fotografiar un objeto con luz natural, así como en varias fuentes de luz con temperaturas de color diferentes.

- 1 Después de seleccionar [**WB**], [**1**], [**2**] o [**3**] (balance de blancos de un toque 1, 2, 3 o 4), pulse el botón **OK** seguido del botón **INFO**.
- 2 Fotografe un trozo de papel blanco o gris.
 - Encadre el papel de forma que llene toda la pantalla y no tenga sombras.
 - Aparecerá la pantalla de balance de blancos de un toque.
- 3 Seleccione [**Sí**] y pulse el botón **OK**.
 - El nuevo valor se guarda como una opción de balance de blancos predefinida.
 - El nuevo valor se guarda hasta que se vuelva a medir el balance de blancos de un toque. Si apaga la cámara, no se borrarán los datos.

^{WB}_{AUTO} Mant. color cálido

Si lo desea, puede ajustar el balance de blancos para mantener los colores cálidos que se ven bajo la iluminación incandescente. El balance de blancos suele ajustarse para que los colores blancos parezcan blancos, pero esta función también puede usarse para mantener el ambiente creado por la iluminación incandescente.

- 1 Después de seleccionar [**AUTO**], pulse el botón **OK** seguido del botón **INFO**.
 - Aparecen las opciones [**^{WB}_{AUTO} Mant. color cálido**].
- 2 Seleccione [**Enc.**] usando **Δ ▽ ◀ ▶** en el panel de flechas y pulse el botón **OK**.

Realización de ajustes finos en el balance de blancos (Compensación BB)

Escoja los valores de compensación del balance de blancos para ajustar el balance de blancos automático, el balance de blancos predefinido y el balance de blancos de un toque.

- 1 Pulse el botón **OK** para ver el panel de control súper LV.
- 2 Utilice **Δ ▽ ◀ ▶** para seleccionar [WB].
- 3 Utilice el dial delantero para seleccionar una opción.
- 4 Utilice **Δ ▽ ◀ ▶** para seleccionar la compensación del balance de blancos.
- 5 Cambie el valor de compensación del balance de blancos usando el dial delantero.
 - Si pulsa **OK**, podrá ver las opciones de ajuste.

Compensación de balance de blancos

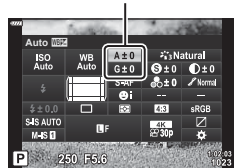

Para la compensación en el eje A (rojo-azul)

Mueva la barra en la dirección + para realzar los tonos rojos y en la dirección – para realzar los tonos azules.

Para la compensación en el eje G (verde-magenta)

Mueva la barra en la dirección + para enfatizar los tonos verdes y en la dirección – para enfatizar los tonos magenta.

- La compensación del balance de blancos puede aplicarse a todos los modos del balance de blancos simultáneamente. **[Todos WB]** (P. 171)



- Para obtener una vista previa de los cambios en el balance de blancos, pulse el botón **○** (vídeo). Se visualiza una imagen de muestra capturada con el balance de blancos seleccionado.

Reducción de las vibraciones de la cámara

(Estabilizador de imagen)

Puede reducir la cantidad de vibraciones de la cámara que pueden ocurrir al disparar en situaciones con poca luz o con un aumento alto.

El estabilizador de imagen se inicia al pulsar el botón del obturador hasta la mitad.

1 Pulse el botón **OK** para ver el panel de control súper LV.

2 Utilice **Δ ▽ ◀ ▶** para seleccionar el estabilizador de imagen.

3 Utilice el dial delantero para seleccionar una opción.

 Estabil Imag.





 Estabil Imag.

Imagen parada (S-IS)	S-IS Apag.	Fija-E.I. Apag.	La estabilización de imagen está desactivada. Seleccione esta opción si utiliza un trípode.
	S-IS AUTO	E.I. automática	La estabilización de imagen se aplica al movimiento en todos los ejes. Si se detecta un movimiento de barrido, la cámara suspenderá automáticamente la estabilización de imagen en ese eje.
	S-IS 1	E.I. en todas direcciones	La estabilización de imagen se aplica al movimiento en todos los ejes.
	S-IS 2	E.I. sacudida vertical	La estabilización de imagen se aplica al movimiento vertical. Utilice esta opción al hacer un barrido horizontal con la cámara.
	S-IS 3	E.I. sacudida horizontal	La estabilización de imagen se aplica al movimiento horizontal. Utilice esta opción al hacer un barrido vertical con la cámara.
Vídeo (M-IS)	M-IS Apag.	E.I. vídeo apag.	El estabilizador de imagen está apagado.
	M-IS 1	E.I. en todas direcciones	Estabilización de imagen electrónica combinada con movimiento del sensor de imagen controlado por VCM.
	M-IS 2	E.I. en todas direcciones	Solo movimiento del sensor de imagen controlado por VCM.

- Es posible que la estabilización de imagen no pueda compensar el movimiento excesivo de la cámara o las velocidades muy lentas del obturador. Utilice un trípode en estos casos.
- Es posible que note ruido o vibración mientras la estabilización de imagen esté activada.
- El ajuste seleccionado con la estabilización de imagen del objetivo, si existe, tiene prioridad sobre el ajuste seleccionado con la cámara.



- Puede escoger si la estabilización de imagen se realiza mientras el obturador está presionado hasta la mitad.  [Puls. a medias con IS] (P. 165)
- Puede priorizar la estabilización de imagen del objetivo.  [Prio. Est. Objetivo] (P. 165)

Utilización de objetivos que no sean de los sistemas Micro Four Thirds/Four Thirds

Si utiliza objetivos que no sean de los sistemas Micro Four Thirds/Four Thirds, tendrá que especificar la longitud focal del objetivo.

- Ajuste [Estabil Imag.], pulse el botón **OK**, pulse el botón **INFO** y use $\Delta \nabla \langle \triangleright$ para seleccionar una longitud focal y pulse el botón **OK**.
- Escoja una longitud focal entre 0,1 mm y 1000,0 mm.
- Escoja un valor que coincida con el valor impreso en el objetivo.
- El valor seleccionado no se reinicia al seleccionar [Modos Reinic. / Person.] (P. 127) > [Restablecer] (básico) en el **Q** menú de disparo 1.

Realización del disparo secuencial/temporizador automático

Puede tomar una serie de fotografías manteniendo el obturador presionado hasta el fondo. Como alternativa, puede hacer fotografías usando el temporizador automático.

☞ "Realización del disparo secuencial/temporizador automático" (P. 71–76)

- 1 Pulse el botón **OK** para ver el panel de control súper LV.
- 2 Utilice $\Delta \nabla \langle \triangleright$ para seleccionar el disparo secuencial/temporizador automático.
- 3 Utilice el dial delantero para seleccionar una opción.

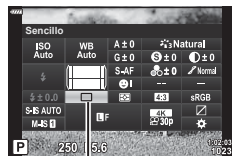

Disparo secuencial/
Temporizador automático

Definición del aspecto de la imagen

Escoja la proporción entre anchura y altura para las imágenes en función de su intención o sus objetivos de impresión. Además de la relación de aspecto estándar (anchura-altura) de [4:3], la cámara ofrece los ajustes de [16:9], [3:2], [1:1] y [3:4].

- 1 Pulse el botón **OK** para ver el panel de control súper LV.
- 2 Utilice $\Delta \nabla \langle \triangleright$ para seleccionar [Aspecto].
- 3 Utilice el dial delantero para seleccionar una opción.



Aspecto

- El aspecto de imagen solo puede definirse para imágenes paradas.
- Las imágenes JPEG se graban con la relación de aspecto definida. Las imágenes RAW tienen el mismo tamaño que el sensor de imagen y se graban con una relación de aspecto de 4:3 con una etiqueta que indica la relación de aspecto seleccionada. Se muestra un corte indicando la relación de aspecto seleccionada al reproducir las imágenes.

Opciones de tamaño de imagen y archivo fotográfico



Puede definir un modo de calidad de imagen para las imágenes paradas. Seleccione una calidad adecuada para la aplicación (como para el procesamiento en un PC, utilización en una página web, etc.).

- 1 Pulse el botón **OK** para ver el panel de control súper LV.
- 2 Utilice **Δ** **∇** **◀▶** para seleccionar **[📷⏪]**.



- 3 Utilice el dial delantero para seleccionar una opción.

- Escoja una de las opciones siguientes. Las combinaciones de tamaño de imagen/compresión disponibles pueden seleccionarse en los menús. **[📷⏪]** **[⚙️]** Menú personalizado **[G]** > [Establecimiento de **[📷⏪]**] (P. 196)

Opción	Tamaño	Coefficiente de compresión	Formato de archivo
[S]SF	5184 × 3888	Súper fino (1/2.7)	JPG
[F]F	5184 × 3888	Fino (1/4)	JPG
[N]N	5184 × 3888	Normal (1/8)	JPG
[M]N	3200 × 2400	Normal (1/8)	JPG
RAW	5240 × 3192	Compresión sin pérdida	ORF
RAW+JPEG	RAW más la opción JPEG seleccionada más arriba		

- Durante el disparo de alta resolución (P. 76), puede seleccionar una opción entre **[50m]F**, **[25m]F**, **[50m]F+RAW** y **[25m]F+RAW**.
- Si selecciona Disp. res. Alta, la opción de calidad de imagen seleccionada cambia. Asegúrese de comprobar el ajuste de calidad de imagen antes del disparo.



- Las imágenes RAW consisten en datos de imagen sin procesar a los que deben aplicarse ajustes como la compensación de exposición o el balance de blancos. Sirven como datos sin editar para imágenes que se procesarán después del disparo. Los archivos de imagen RAW:
 - Tienen la extensión “.orf”
 - No pueden visualizarse en otras cámaras
 - Pueden visualizarse en ordenadores que usan el software Olympus Workspace Digital Photo Managing
 - Se pueden guardar en el formato JPEG usando la opción de retoque [Edición RAW] (P. 153) en los menús de la cámara

Tamaño de fotograma, frecuencia y compresión



Escoja las opciones de calidad de imagen disponibles para la grabación de vídeo. Al seleccionar una opción, piense en cómo se usará el vídeo: por ejemplo, si quiere procesarlo en un ordenador o si quiere cargarlo en una página web. La cámara puede guardar varias combinaciones de tamaño de fotograma, frecuencia y compresión que se pueden seleccionar dependiendo de sus objetivos. También están disponibles las opciones de vídeo de alta velocidad, movimiento rápido y movimiento lento.

"Filmación de vídeos de movimiento lento o rápido (Vídeos de movimiento rápido y lento)" (P. 92) y "Filmación de vídeos a alta velocidad" (P. 91)

1 Pulse el botón para ver el panel de control súper LV.

2 Utilice para seleccionar .



3 Utilice el dial delantero para seleccionar una opción.

- Para cambiar los ajustes del modo de grabación de vídeo, pulse seguido del botón **INFO** y gire el dial trasero.

El icono de la calidad de vídeo

Los cambios en los ajustes se reflejan en el icono  como se muestra más abajo.



Tamaño de fotograma

FHD	Full HD*1	1920 × 1080
HD	HD*1	1280 × 720
4K	4K*1	3840 × 2160
C4K	Cine digital 4K*1	4096 × 2160

Compresión/tasa bits

A-I	Todo Intra*2
SF	Súper fino
F	Fino
N	Normal



- No disponible si se selecciona [4K] o [C4K] para [Resolución Vídeo].

Frecuencia

60p	60p: 59.94 fps
50p	50p: 50.00 fps
30p	30p: 29.97 fps
25p	25p: 25.00 fps
24p	24p: 23.98 fps 24p: 24.00 fps (C4K)

- [60p] y [50p] no están disponibles cuando:
 - Se selecciona [FHD] para [Resolución Vídeo] y [A-I] está seleccionado para la tasa de bits
 - Se selecciona [4K] o [C4K] para [Resolución Vídeo]
- Si selecciona [C4K] para [Resolución Vídeo], se fija [Frecuencia] en [24p].

Tipo de vídeo

	Ajuste 1, 2, 3 o 4: Permite guardar hasta cuatro combinaciones de tamaño de fotograma, frecuencia y compresión para usarlos posteriormente.
	Personal.: Permite escoger tamaños de fotograma de 4K o Cámara digital 4K. También puede capturar vídeos de movimiento lento o rápido (P. 92).
—	Alta velocidad  "Filmación de vídeos a alta velocidad" (P. 91)

*1 Los vídeos se guardan en el formato MPEG-4 AVC/H.264. Los archivos de vídeo individuales pueden tener un tamaño de hasta 4 GB. Los disparos continuos no pueden tener una longitud superior a 29 minutos.

*2 Los vídeos "Todo Intra" no utilizan la compresión interfotograma. Esto hace que los vídeos sean adecuados para la edición, pero aumenta el tamaño del archivo.

- Dependiendo del tipo de tarjeta utilizada, la grabación puede finalizar antes de alcanzar la longitud máxima.
- Es posible que la selección de tasa de bits no esté disponible en algunos ajustes.
- Los vídeos se graban con una relación de aspecto de 16:9. Los vídeos C4K se graban con una relación de aspecto de 17:9.

Filmación de vídeos a alta velocidad

Permite filmar a frecuencias altas. Los vídeos se graban a 120 fps y se reproducen a 60 fps. El alargamiento de la reproducción al doble del tiempo de grabación (como cuando se selecciona 60p como frecuencia de reproducción) le permite visualizar los movimientos lentos que en la vida real se producirían rápidamente. La opción de alta velocidad puede incluirse en el menú de calidad de imagen de vídeo. Su elección de frecuencia de reproducción determina el multiplicador de velocidad de reproducción.

Los cambios en los ajustes se reflejan en el icono de la calidad de vídeo como se muestra.

	Tamaño de fotograma	FHD Full HD (1920 × 1080)									
	Tipo de vídeo	HS Alta velocidad (120 fps)									
	Tasa de encuadre al reproducir	<table border="1"> <tr> <td>60p</td> <td>60p: 59.94 fps; se reproduce a una velocidad de 0,5×</td> </tr> <tr> <td>50p</td> <td>50p: 50.00 fps; se reproduce a una velocidad de 0,42×</td> </tr> <tr> <td>30p</td> <td>30p: 29.97 fps; se reproduce a una velocidad de 0,25×</td> </tr> <tr> <td>25p</td> <td>25p: 25.00 fps; se reproduce a una velocidad de 0,21×</td> </tr> <tr> <td>24p</td> <td>24p: 23.98 fps; se reproduce a una velocidad de 0,2×</td> </tr> </table>	60p	60p: 59.94 fps; se reproduce a una velocidad de 0,5×	50p	50p: 50.00 fps; se reproduce a una velocidad de 0,42×	30p	30p: 29.97 fps; se reproduce a una velocidad de 0,25×	25p	25p: 25.00 fps; se reproduce a una velocidad de 0,21×	24p
60p	60p: 59.94 fps; se reproduce a una velocidad de 0,5×										
50p	50p: 50.00 fps; se reproduce a una velocidad de 0,42×										
30p	30p: 29.97 fps; se reproduce a una velocidad de 0,25×										
25p	25p: 25.00 fps; se reproduce a una velocidad de 0,21×										
24p	24p: 23.98 fps; se reproduce a una velocidad de 0,2×										

- 1 Seleccione **FHD HS** (grabación de vídeo a alta velocidad).

 - Para usar los ajustes actuales, pulse el botón **OK**. La cámara saldrá del menú con las opciones actuales seleccionadas.
- 2 Para editar los ajustes actuales, pulse el botón **INFO** en el paso 1.

 - Esta acción coloca el cursor en la lista de opciones de vídeo de alta velocidad.
- 3 Escoja la tasa de encuadre al reproducir.

 - Utilice **Δ** **▽** en el panel de flechas para resaltar la tasa de encuadre al reproducir deseada.
- 4 Pulse el botón **OK** para seleccionar la opción resaltada y salir.



 - Bloqueo de enfoque, exposición y balance de blancos durante la grabación.
 - El sonido no se graba.
 - El ángulo de la imagen se reduce ligeramente.
 - La apertura, velocidad del obturador, compensación de exposición y sensibilidad ISO no se pueden cambiar durante la grabación.
 - Los códigos de tiempo no se pueden reproducir ni visualizar.
 - El brillo puede cambiar si el zoom se ajusta durante la grabación.
 - Los vídeos individuales pueden tener un tamaño de hasta 4 GB.
 - La grabación a alta velocidad no está disponible mientras la cámara esté conectada a un dispositivo HDMI.
 - [Estabil. Imag.] > [M-IS1] no está disponible.
 - Los efectos de vídeo no pueden usarse.
 - [i-Enhance], [e-Retrato] y los modos de fotografía con filtro artístico no están disponibles.
 - [Gradación] se fija en [Graduación Normal].
 - La grabación a alta velocidad no está disponible durante la fotografía remota cuando la cámara se conecta a un teléfono inteligente.





Filmación de vídeos con movimiento lento o rápido (Vídeos con movimiento lento y rápido)

Puede crear vídeos con movimiento lento o movimiento rápido. Puede modificar la velocidad de grabación usando  en el modo de grabación.



1 Pulse el botón  para ver el panel de control súper LV.

2 Utilice   para seleccionar .

3 Utilice el dial delantero para seleccionar  (modo de grabación personalizado) (P. 90) y después pulse el botón .

- La opción seleccionada para [Cámara lenta/rápida] puede cambiarse pulsando el botón **INFO**. En , seleccione [Cámara lenta/rápida] y después pulse   para seleccionar un factor de magnificación y pulse el botón . Aumente el factor de magnificación para grabar un vídeo de movimiento rápido. Reduzca el factor de multiplicación para grabar un vídeo de movimiento lento. La frecuencia cambia en consonancia.

4 Pulse el botón  para iniciar la captura.

- Pulse el botón  otra vez para finalizar la captura.
- El vídeo se reproducirá a una velocidad fija de forma que parezca que tiene un movimiento lento o un movimiento rápido.
- No se grabará sonido.
- Todos los filtros artísticos del modo de fotografía pueden cancelarse.
- El movimiento lento o el movimiento rápido o ambos pueden definirse para algunas opciones de .
- La velocidad del obturador se limita a valores no inferiores a 1/24 s. La velocidad más lenta disponible varía dependiendo de la opción seleccionada para [Frecuencia].

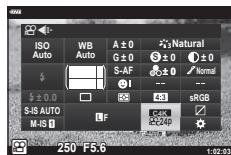

Cuando se utiliza una unidad de flash diseñada para su uso con la cámara, puede escoger el modo de flash usando los controles de la cámara y haciendo fotografías con el flash.

■ Montaje de unidades de flash compatibles

Los métodos usados para conectar y operar unidades de flash externas varían en función de cada unidad. Consulte la documentación proporcionada con la unidad para obtener más información. Las instrucciones son aplicables a FL-LM3.

- Compruebe que la cámara y la unidad de flash estén apagadas. Si conecta o retira una unidad de flash mientras la cámara o la unidad de flash estén encendidas, puede provocar daños al equipo.

1 Retire la cubierta de la zapata y conecte el flash.

- Deslice el flash hasta que la base encaje en su sitio en la parte trasera de la zapata.

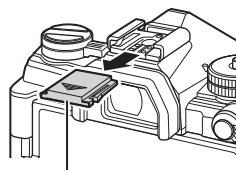

Cubierta de zapata

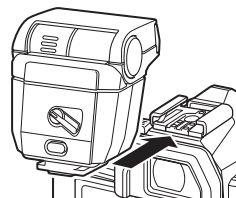

2 Coloque el cabezal de flash para la fotografía de flash rebotado o la iluminación directa.

- El cabezal de flash puede rotarse hacia la derecha o la izquierda.
- Tenga en cuenta que la salida del flash puede ser insuficiente para lograr una exposición correcta si se utiliza la iluminación con flash de rebote.

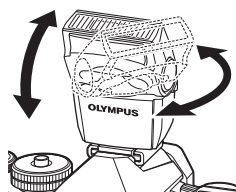

3 Gire la palanca de **ON/OFF** del flash a la posición de **ON**.

- Gire la palanca a la posición de **OFF** cuando no esté usando el flash.

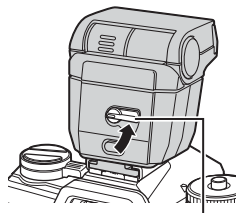

Palanca de **ON/OFF**

■ Desmontaje de las unidades de flash

- 1 Mantenga presionado el botón de **UNLOCK** y deslice la unidad de flash desde la zapata.

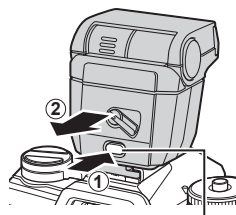

Botón de **UNLOCK**

Selección de un modo de flash

(Modo Flash)

Para tomar fotografías con una unidad de flash diseñada para su uso con la cámara, puede seleccionar un modo de flash usando los controles de la cámara. La activación automática de una unidad de flash montada limita la velocidad del obturador más rápida disponible.

- 1 Pulse el botón **OK** para ver el panel de control súper LV.
- 2 Utilice Δ ∇ \leftarrow \rightarrow para seleccionar [Modo Flash].
- 3 Utilice el dial delantero para seleccionar una opción.

- Puede acceder a los ajustes de flash a través del panel de control súper LV.

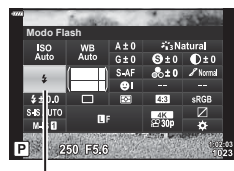





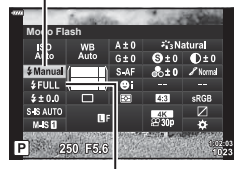









Modo Flash



Modo Flash

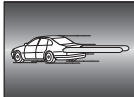

Salida de flash

■ Modos de flash

 Relleno	Activa el flash. • La velocidad del obturador puede ajustarse con valores entre los seleccionados para [ Límite lento] (P. 170) y [ X-Sinc.] (P. 170) en el  Menú personalizado F .
 Apagado	Desactiva el flash. • El flash no se dispara aunque la unidad esté encendida.
 Ojos rojos	Reduzca los ojos rojos en las fotografías de retrato. En otros aspectos, el flash funciona como en el modo  (relleno).
 Lento (sincronización lenta de cortina frontal)	Las velocidades lentas del obturador se utilizan para capturar al sujeto principal y al fondo. • La velocidad del obturador se ajusta dependiendo del valor de exposición medido por la cámara y no está limitado por la opción seleccionada para [ Límite lento].
 Slow O.Rojos	 (sinc. lenta) combinado con reducción de ojos rojos. El flash puede temporizarse usando la sincronización de cortina frontal.
 Lento2 (sinc. lenta de cortina trasera)	Igual para  (sinc. lenta). • El flash se dispara inmediatamente antes de que el obturador se cierre. Los objetos móviles parecen dejar estelas de luz detrás de ellos. 
 FULL,  1/4, Ajuste manual etc.	El flash se dispara en el nivel seleccionado.

- La sincronización a alta velocidad súper FP debe configurarse usando los controles de flash.
- En el modo [] (reducción de ojos rojos), el obturador se libera aproximadamente un segundo después del primer flash de reducción de ojos rojos. No mueva la cámara hasta que se complete el disparo.
- Es posible que [] (reducción de ojos rojos) no produzca los resultados deseados en algunas condiciones.

■ Modo de flash y velocidad del obturador

El intervalo de velocidades del obturador disponibles varía con el modo de flash.

El rango de velocidades disponibles puede limitarse usando las opciones en el

⚙️ menú personalizado. [⚡ X-Sinc.] (P. 195), [⚡ Límite lento] (P. 195)

Modo de exposición	Panel de control súper LV	Modo Flash	Temporización del flash	Velocidad del obturador
P/A		Flash de relleno	Sinc. cortina frontal	30–1/250 s
		Ojos rojos		
		Flash desactivado	—	—
		Ojos rojos lento	Sinc. cortina frontal	60–1/250 s
		Sinc. cortina frontal lenta		
		Sinc. cortina trasera lenta	Sinc. cortina trasera	
S/M		Flash de relleno	Sinc. cortina frontal	
		Ojos rojos		
		Flash desactivado	—	—
		Sinc. cortina trasera lenta	Sinc. cortina trasera	60–1/250 s
B*		Flash de relleno	Sinc. cortina frontal	—
		Ojos rojos		
		Flash desactivado	—	—
		Sinc. cortina trasera lenta	Sinc. cortina trasera	—

* La sincronización de cortina trasera no está disponible si se selecciona [LIVE COMP] (P. 47).

- La velocidad del obturador más rápida disponible cuando se dispara el flash es de 1/250 s. Es posible que los fondos claros en las fotografías tomadas con el flash se superexpongan.
- La velocidad de sincronización del flash para los modos silenciosos (P. 74), Disp. res. Alta (P. 76) y Horquillado de enfoque (P. 134) es de 1/50 s. Si ajusta [ISO] con un valor superior a ISO 8000 al usar una opción que requiera el obturador electrónico (por ejemplo, modo silencioso y horquillado de enfoque), la velocidad de sincronización del flash se ajusta en 1/20 s. La velocidad de sincronización del flash también se ajusta en 1/20 s durante el horquillado ISO (P. 133).
- Incluso la salida de flash más pequeña disponible puede ser demasiado luminosa con un corto alcance. Para impedir la sobreexposición en fotografías tomadas con corto alcance, seleccione el modo **A** o **M** y escoja una apertura inferior (número f más alto) o bien escoja un ajuste inferior para [ISO].

Ajuste de la salida del flash (Control de intensidad del flash)

La salida del flash puede ajustarse si cree que el sujeto aparece con una sobreexposición o una infraexposición, aunque la exposición en el resto de la imagen sea adecuada.

La compensación de flash está disponible en los modos que no sean [⚡ Manual] (manual).

- Si selecciona [⚡ Manual], podrá ajustar la salida de flash presionando ▾ para seleccionar [⚡ FULL] y girando el dial delantero.

- 1 Pulse el botón **OK** para ver el panel de control súper LV.
- 2 Utilice **Δ ▾ <|>** para seleccionar [⚡].
- 3 Utilice el dial delantero para seleccionar una opción.













- Los cambios en la intensidad del flash realizados en la unidad de flash externa se añaden a los que se han realizado con la cámara.

Escoja cómo se procesarán las imágenes durante el disparo para realzar el color, el tono y otras propiedades. Seleccione un modo de fotografía predeterminado en función del sujeto o de la intención artística. El contraste, la nitidez y otros ajustes pueden modificarse individualmente para cada modo. También puede añadir efectos artísticos usando filtros artísticos. Los filtros artísticos le permiten añadir más efectos a las tomas. Los ajustes en los parámetros individuales se guardan individualmente para cada modo de fotografía y cada filtro artístico.

- Este elemento se aplica en la fotografía de imágenes paradas y la grabación de vídeo.

■ Opciones del modo Fotografía

 i-Enhance	La cámara ajusta los colores y el contraste para obtener resultados óptimos en función del tipo de sujeto (P. 104).
 Vívido	Permite escoger colores intensos.
 Natural	Permite escoger colores naturales.
 Tenue	Permite escoger imágenes que se retocarán posteriormente.
 Retrato	Permite realzar los tonos de la piel.
 Monotono	Permite grabar imágenes en monotono. Puede aplicar efectos de filtros de color y escoger un tinte (P. 104).
 Personal.	Permite ajustar los parámetros del modo fotografía para crear una versión personalizada de un modo de fotografía seleccionado.
 e-Retrato	Alisa el cutis.
 Subacuático	Procesa las imágenes para mantener los colores intensos que se ven debajo del agua. • Recomendamos seleccionar [Apag.] para [ +BB] (P. 170) si se selecciona esta opción.
 Generador Color	Permite ajustar el tono y el color para adaptarlos a su intención creativa (P. 100).

ART 1	Pop Art
ART 2	Enfoque Suave
ART 3	Color Pálido
ART 4	Tono Claro
ART 5	B/N Antiguo
ART 6	Estenopeico
ART 7	Diorama
ART 8	Proceso Cruzado
ART 9	Sepia
ART 10	Tono Dramático
ART 11	Posterización
ART 12	Acuarela
ART 13	Vintage
ART 14	Color Parcial
ART 15	Sin blanqueado
ART 16	Película instantánea

Utiliza ajustes del filtro artístico. También pueden usarse efectos artísticos.

- Los filtros artísticos solo se aplican a la copia JPEG. [RAW+JPEG] se selecciona automáticamente para la calidad de imagen en lugar de [RAW].
- Dependiendo de la escena, los efectos de algunos ajustes no están visibles, mientras que en otros casos las transiciones de tono pueden aparecer irregulares o la imagen puede adquirir más granulado.



- Puede ocultar o mostrar los modos de fotografía usando [Opciones Modo Imagen] (P. 166) en los menús personalizados.

1 Pulse el botón **OK** para ver el panel de control súper LV.

2 Utilice **Δ ▽ ◀ ▶** para seleccionar [Modo Fotografía].

3 Utilice el dial delantero para seleccionar una opción.

- Dependiendo de la opción seleccionada, los parámetros del modo de fotografía pueden aparecer en el panel de control súper LV. Ajuste los parámetros como desee (P. 101–104).

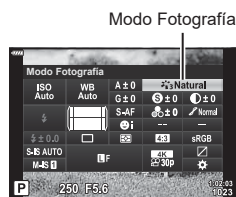

Cambios dependiendo del modo seleccionado

El color global de la imagen puede ajustarse usando cualquier combinación de 30 tonos y 8 niveles de saturación.

- 1 Pulse el botón **OK** para ver el panel de control súper LV.
- 2 Utilice **Δ ▽ < ▷** para seleccionar [Modo Fotografía].
- 3 Gire el dial delantero para resaltar [Generador Color].
 - Aparecerá un elemento **☺ Color/Vívido** en el panel de control súper LV.
- 4 Seleccione **☺ Color/Vívido** usando **Δ ▽** y pulse el botón **OK**.
- 5 Ajuste la saturación y el tono.
 - Gire el dial delantero para ajustar el tono.
 - Gire el dial trasero para ajustar la saturación.
 - Para restaurar los valores predeterminados, mantenga presionado el botón **OK**.

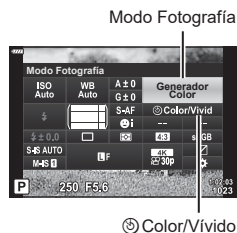

- 6 Pulse el botón **OK** para guardar los cambios.
 - También puede guardar los cambios pulsando el obturador hasta la mitad.
- Las fotografías se guardan en el formato RAW+JPEG cuando se selecciona [RAW] para la calidad de imagen (P. 88, 129).
 - Las fotografías realizadas usando [HDR] (P. 137) o [Exposición múltiple] (P. 139) se graban con el ajuste [Natural].
 - [Generador Color] puede asignarse a un control de la cámara. Puede acceder a este ajuste a través del botón al que haya asignado [Multifunción] (P. 113).

Aplicación de ajustes finos en la nitidez (Nitidez)

Ajuste la nitidez de las imágenes. El contorno puede resaltarse para obtener una imagen clara y nítida. Los ajustes se guardan por separado para cada modo de fotografía.

- 1 Pulse el botón **OK** para ver el panel de control súper LV.
- 2 Utilice **Δ ▽ ◀ ▶** para seleccionar [Nitidez].
- 3 Utilice el dial delantero para seleccionar una opción.



Aplicación de ajustes finos en el contraste (Contraste)

Ajuste el contraste de la imagen. Si aumenta el contraste, se intensifica la diferencia entre las áreas claras y oscuras para obtener una fotografía más intensa y mejor definida. Los ajustes se guardan por separado para cada modo de fotografía.

- 1 Pulse el botón **OK** para ver el panel de control súper LV.
- 2 Utilice **Δ ▽ ◀ ▶** para seleccionar [Contraste].
- 3 Utilice el dial delantero para seleccionar una opción.

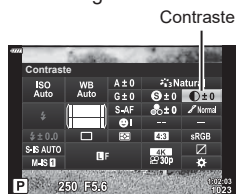

Aplicación de ajustes finos en la saturación (Saturación)

Ajuste la saturación del color. Si aumenta la saturación, se obtiene una imagen más intensa. Los ajustes se guardan por separado para cada modo de fotografía.

- 1 Pulse el botón **OK** para ver el panel de control súper LV.
- 2 Utilice **Δ ▽ ◀ ▶** para seleccionar [Saturac.].
- 3 Utilice el dial delantero para seleccionar una opción.



Aplicación de ajustes finos al tono

(Gradación)

Ajuste las sombras y los brillos del color. Consiga unas imágenes más próximas a lo que está buscando aclarando toda la imagen, por ejemplo. Los ajustes se guardan por separado para cada modo de fotografía.

- 1 Pulse el botón **OK** para ver el panel de control súper LV.
- 2 Utilice **Δ ▽ ◀ ▶** para seleccionar [Gradación].
- 3 Utilice el dial delantero para seleccionar una opción.

Gradación



Auto (Ajustar sombra)	Divide la imagen en regiones detalladas y ajusta el brillo independientemente para cada región. Esta función resulta útil para imágenes con áreas de gran contraste en las que los blancos aparecen demasiado claros o los negros aparecen demasiado oscuros.
Normal (Gradación Normal)	Aplica una sombra óptima. Recomendado para la mayoría de circunstancias.
Alto (Grad. Clave Alta)	Utiliza un tono adecuado para un sujeto brillante.
Bajo (Grad. Clave Baja)	Utiliza un tono adecuado para un sujeto oscuro.

Aplicación de efectos de filtro a imágenes monocromáticas

(Filtro de color)

Los efectos del filtro de color pueden añadirse cuando se selecciona [Monotono] para el modo de fotografía (P. 98). Dependiendo del color del sujeto, los efectos del filtro de color pueden hacer que los sujetos sean más claros o realzar el contraste. El naranja añade más contraste que el amarillo y el rojo, más contraste que el naranja. El verde es una buena elección para retratos, por ejemplo.

- 1 Pulse el botón **OK** para ver el panel de control súper LV.
- 2 Utilice **Δ ▽ <|>** para seleccionar [Modo Fotografía].
- 3 Seleccione [Monotono] usando el dial delantero.
- 4 Utilice **Δ ▽ <|>** para seleccionar [Filtro de color].

Filtro de color



- 5 Seleccione un elemento usando el dial delantero.

N:Ninguno	Sin efecto de filtro.
Ye:Amarillo	Reproduce de forma clara una nube blanca con un cielo azul natural.
Or:Naranja	Aclara ligeramente los cielos azules o la luz del sol del ocaso.
R:Rojo	Intensifica aún más los cielos azules y el follaje otoñal.
G:Verde	Añade calidez a los tonos de piel en los retratos. El filtro verde también enfatiza el rojo de los pintalabios.

Ajuste del tono de una imagen monocromática

(Color monocromático)

Permite añadir un tinte a las imágenes en blanco y negro en el modo de fotografía [Monotono] (P. 98).

- 1 Pulse el botón **OK** para ver el panel de control súper LV.
- 2 Utilice **Δ ▽ < ▷** para seleccionar [Modo Fotografía].
- 3 Seleccione [Monotono] usando el dial delantero.
- 4 Utilice **Δ ▽ < ▷** para seleccionar [Color monocromático].

Color monocromático

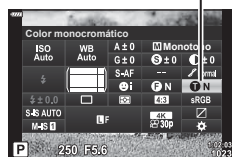

- 5 Utilice el dial delantero para seleccionar una opción.

N:Normal	Crea una imagen normal en blanco y negro.
S:Sepia	Dispara una imagen monotono con tinte sepia.
B:Azul	Dispara una imagen monotono con tinte azul.
P:Morado	Dispara una imagen monotono con tinte morado.
G:Verde	Dispara una imagen monotono con tinte verde.

Ajuste de los efectos de i-Enhance

(Efecto)

Escoja la fuerza del efecto de realce cuando se ha seleccionado [i-Enhance] para el modo de fotografía (P. 98).

- 1 Pulse el botón **OK** para ver el panel de control súper LV.
- 2 Utilice **Δ ▽ < ▷** para seleccionar [Efecto].
- 3 Utilice el dial delantero para seleccionar una opción.

Efecto



Bajo (Efecto: bajo)	Añade un efecto i-Enhance bajo a las imágenes.
Estándar (Efecto: estándar)	Añade un efecto i-Enhance entre "bajo" y "alto" a las imágenes.
Alto (Efecto: alto)	Añade un efecto i-Enhance alto a las imágenes.

Definición del formato de reproducción de color (Espac. Color)

Puede seleccionar un formato para garantizar que los colores se reproduzcan correctamente al volver a generar las imágenes disparadas en un monitor o usando una impresora. Esta opción es equivalente a [Espac. Color] (P. 171) en el menú personalizado.

- 1 Pulse el botón **OK** para ver el panel de control súper LV.
- 2 Utilice **Δ** **▽** **◀** **▶** para seleccionar [Espac. Color].
- 3 Utilice el dial delantero para seleccionar una opción.

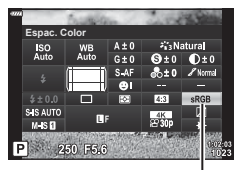

Espac. Color

sRGB	Es el estándar de espacio de color definido para los sistemas Windows. Es compatible con la mayoría de pantallas, impresoras, cámaras digitales y aplicaciones informáticas. Se recomienda usar este ajuste en la mayoría de circunstancias.
AdobeRGB	Se trata de un estándar de espacio de color definido por Adobe Systems Inc. Puede reproducir un abanico de colores más amplio que sRGB. La reproducción el color está disponible solo con el software y los dispositivos (pantallas, impresoras, etc.) que admiten este estándar. Aparece un guión bajo ("_") al principio del nombre de archivo (p. ej., "_xxx0000.jpg").

- [AdobeRGB] no está disponible en **AUTO** (P. 49), **SCN** (P. 50), **ART** (P. 55), HDR o el modo (P. 171) fotografía.

Cambio del brillo de las luces y sombras

(Control de luces y sombras)

Permite ajustar el brillo individualmente para luces, tonos medios y sombras. Puede adquirir un mayor control de la exposición en comparación con la compensación de exposición por sí sola. Puede hacer que las luces sean más oscuras y que las sombras sean más claras de forma selectiva.

- 1 Pulse el botón **OK** para ver el panel de control súper LV.



Control de luces y sombras

- 2 Utilice Δ ∇ \leftarrow \rightarrow para seleccionar [Control de luces y sombras] y después pulse el botón **OK**.
- 3 Pulse el botón **INFO** para escoger el rango de tonos deseado.
 - El rango de tonos cambia cada vez que se pulsa el botón.



Rango de tonos seleccionado

- 4 Gire los diales para escoger el ajuste deseado.
 - **[Luc. y Som.] seleccionado**
Permite ajustar las luces usando el dial delantero y las sombras mediante el dial trasero.
 - **[Tono medio] seleccionado**
Permite ajustarlo usando el dial delantero o trasero.
 - Mantenga pulsado el botón **OK** para restaurar la curva predeterminada.
- 5 Pulse el botón **OK** para guardar los cambios.
 - También puede guardar los cambios presionando el obturador hasta la mitad.

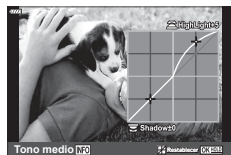

Puede asignar otras funciones a los botones en lugar de sus funciones existentes.

Las funciones asignadas usando [Función Botón] solo surten efecto durante la fotografía parada. Las funciones asignadas usando [Función Botón] surten efecto en el modo [Función Botón] (vídeo) (P. 145).

■ Controles personalizables

Botón	Por defecto
ISO Función Botón	ISO
[Función de botón]	[Función de botón] (Compensación de exposición)
[Función]	[Función] REC
[Función]	AEL/AFL
[Función Botón]	[Función Botón] (Imagen Parada), Apag. (Vídeo)
[Función]	[Función]

Botón	Por defecto
[Función]	[Función] (Imagen Parada), [Función] (Vídeo)
[Función]**2	Área De AF (Imagen Parada), Func. Directa (Vídeo)
[Función]**3	[Función] (Imagen Parada), Zoom Eléctrico**5 (Vídeo)
[Función]**3	[Función Botón] (Imagen Parada), WB (Vídeo)
[L-Fn] Función**4	Detener AF

*1 La opción [Func. Directa] para el botón [Función] se aplica a cada [Función].

*2 Asigne [Función] al botón [Función] para usarlo para la selección del objetivo AF.

*3 Para usar las funciones [Función] y [Función], primero tiene que seleccionar [Func. Directa] para [Función].

*4 El botón [L-Fn] puede usarse para las funciones disponibles en algunos objetivos.

*5 Solo disponible con objetivos de zoom electrónico.

Para cambiar la función asignada a un botón, siga los pasos siguientes.



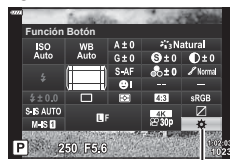

































- 1 Pulse el botón [OK] para ver el panel de control súper LV.
- 2 Utilice [Función Botón] para seleccionar [Función Botón] y después pulse el botón [OK].
 - [Función Botón] del menú personalizado (P. 164) aparece en el modo de disparo de imagen parada y [Función Botón] de [Función Botón/Dial/Palanca] (P. 145) aparece en el modo de vídeo.
- 3 Seleccione el control deseado usando [Función Botón] en el panel de flechas y pulse el botón [Función Botón].
- 4 Seleccione una función usando los botones [Función Botón] y pulse el botón [OK] para asignarla al control seleccionado.
 - Las opciones que están disponibles varían dependiendo del botón.



Función Botón









■ Funciones disponibles

















Función	Función
Detener AF	Permite suspender el enfoque automático. Bloquea el enfoque y suspende en enfoque automático mientras el control está presionado. Solo se aplica a los botones LFn del objetivo.
AEL/AFL (AF-L)	Bloquea el enfoque y/o la exposición. Si se utiliza para bloquear la exposición, el control bloquea la exposición cuando se presiona y libera el bloqueo cuando se presiona por segunda vez. El comportamiento del control puede seleccionarse usando [📷 AEL/AFL] en el ☛ menú personalizado A1 (P. 175).
REC (grabación de vídeo)	El control funciona como un botón de grabación de vídeo. Pulse el botón para iniciar o detener la grabación.
Func. Directa (Fn/AF-ON/AF-ON/AF-ON)	Permite asignar funciones a los botones del panel de flechas (△ ▽ ◀ ▶). Puede asignar las funciones siguientes: Botón ◀ : [:::] (selección del objetivo AF) Botón △ : [☒] (compensación de exposición) Botón ▶ : [⚡] (flash) Botón ▽ : [📷/📷] (modo de accionamiento) • Utilice [Función ▶] y [Función ▼] para asignar funciones a los botones ▶ y ▽ respectivamente.
Vsta Prel (📷)	Reduce la apertura hasta el valor seleccionado. Le permite obtener una vista previa de la profundidad de enfoque. La apertura se detiene hasta el valor seleccionado actualmente mientras el botón está presionado. Las opciones de vista previa pueden seleccionarse usando [Ajustes de 📷] en el ☛ menú personalizado D2 (P. 167). • Esta función solo está disponible para [📷 Función Botón] .
📷 (balance blancos de un toque)	Permite medir un valor para el balance de blancos de un toque (P. 84). Encadre un objeto de referencia (un trozo de papel blanco o similar) en la pantalla y después mantenga pulsado el control y pulse el obturador. Aparece una lista de opciones de balance de blancos de un toque donde puede escoger la ubicación donde se guardará el nuevo valor. • Esta función solo está disponible para [📷 Función Botón] .
Área De AF ([:::])	Permite modificar los ajustes del objetivo AF. Puede escoger el modo de objetivo AF (P. 65) y la posición (P. 66), además de modificar los ajustes para la prioridad de rostro/ojos AF (P. 67). Pulse el control para ver la pantalla de selección del objetivo AF. Utilice el dial delantero o trasero para escoger el modo del objetivo AF y la prioridad de rostro/ojos, y el panel de flechas para colocar el objetivo AF.
[:::] Inicio (Posición de inicio AF) ([:::] HP)	Recupere los ajustes de la posición de inicio para [Modo AF] , [Modo objetivo AF] y [Punto objetivo AF] que ha guardado anteriormente. Pulse el control para recuperar los ajustes guardados y vuelva a pulsarlo para restaurar los ajustes activos previamente. Los ajustes de posición de inicio se guardan usando [:::] Inicio en el ☛ menú personalizado A2 (P. 179). • Esta función solo está disponible para [📷 Función Botón] .









Función	Función
MF (Cambio AF/MF)	Permite cambiar entre AF y MF. Pulse una vez para seleccionar MF y una segunda vez para volver al modo anterior. El modo de enfoque también puede seleccionarse si mantiene pulsado el botón y gira un dial. Esta opción no surte efecto si se selecciona [modo2] para [Función palanca  Fn].
RAW  (calidad RAW)	Permite cambiar entre los ajustes RAW + JPEG y JPEG [  :]. Pulse el control para cambiar de RAW o JPEG a RAW + JPEG o de RAW + JPEG a JPEG. También puede escoger un ajuste de calidad de imagen manteniendo presionado el botón y girando un dial. • Esta función solo está disponible para [ Función Botón].
Imagen De Muestra ( TEST)	Realice un disparo de prueba. Puede ver los efectos de los ajustes seleccionados en una fotografía real. Si mantiene el control pulsado mientras presiona el obturador, podrá ver los resultados, pero la imagen no se guardará en la tarjeta de memoria. • Esta función solo está disponible para [ Función Botón].
 /  (Subacuático amplio/ Subacuático macro)	Pulse el botón para cambiar entre  y  . Mantenga presionado el botón para volver al modo de disparo original. Si utiliza un objetivo con zoom electrónico, se ajusta automáticamente el cambio entre  y  en el ajuste de gran angular y el ajuste de telefoto. • Esta función solo está disponible para [ Función Botón].
Exposición  ()	Permite modificar los ajustes de exposición. Mantenga presionado el control y gire el dial delantero y trasero. Como alternativa, puede presionar el botón para activar los ajustes y después girar los diales. Los ajustes disponibles varían dependiendo del modo de disparo: [P]: Utilice el dial delantero o trasero o  en el panel de flechas para la compensación de exposición. Utilice los botones   para el cambio de programa. [A]: Utilice el dial delantero y trasero o  en el panel de flechas para la compensación de exposición. Utilice los botones   para la apertura. [S]: Utilice el dial delantero o trasero o  en el panel de flechas para la compensación de exposición. Utilice los botones   para la velocidad del obturador. [M]: Utilice el dial trasero o   en el panel de flechas para la velocidad del obturador. Utilice el dial delantero o los botones   para la apertura. [B]: Utilice el dial trasero o   en el panel de flechas para cambiar entre la fotografía bulb/time y Live Composite. Utilice el dial frontal o los botones   para escoger la apertura.
Teleconvertidor digital ()	Permite encender o apagar el teleconvertidor digital (P. 130). Pulse una vez para acercar la imagen y pulse dos veces para alejarla.
Comp. trapecio ()	Pulse el control para ver los ajustes de compensación de trapecio (P. 141). Después de modificar los ajustes, pulse el control otra vez para salir. Para cancelar la compensación de trapecio, mantenga presionado el control. • Esta función solo está disponible para [ Función Botón].

Función	Función
Compensa ojo de pez (Ⓜ)	Activa la corrección de ojo de pez (P. 198). Pulse una vez para activar la corrección de ojo de pez. Pulse otra vez para desactivarla. Mantenga presionado el botón para girar el dial delantero o trasero y escoger las opciones 1, 2 y 3 para [Ángulo]. • Esta función solo está disponible para [📷 Función Botón].
Ampliar (Q)	Pulse el control una vez para mostrar el marco de zoom y otra vez para ampliar (P. 68). Pulse el control una tercera vez para salir del zoom. Para ocultar el marco de zoom, mantenga presionado el control. Utilice los controles táctiles o el panel de flechas (△ ▽ ◀ ▶) para colocar el marco de zoom.
HDR	Activa el HDR (P. 137). Pulse una vez para activar el HDR. Vuelva a pulsarlo para desactivarlo. Mantenga presionado el botón y gire el dial delantero o el dial trasero para modificar los ajustes de HDR, incluido el horquillado HDR. • Esta función solo está disponible para [📷 Función Botón].
BKT	Activa el horquillado (P. 132). Pulse una vez para activar el horquillado. Pulse otra vez para desactivarlo. Mantenga presionado el botón y gire el dial delantero o el dial trasero para modificar los ajustes de [Horquillado]. • Esta función solo está disponible para [📷 Función Botón].
ISO	Permite modificar los ajustes [ISO] (P. 70). Mantenga presionado el control y gire el dial delantero o el dial trasero. Como alternativa, puede presionar el botón para activar los ajustes y después girar los diales. Utilice el dial delantero o trasero o ◀ ▶ en el panel de flechas para modificar los ajustes.
BB (balance de blancos)	Permite modificar los ajustes de [BB] (P. 83). Mantenga presionado el control y gire el dial delantero o el dial trasero. Como alternativa, puede pulsar el botón para activar los ajustes y después girar los diales. Utilice el dial delantero o trasero o ◀ ▶ en el panel de flechas para modificar los ajustes.
Multifunción*	Configure el control para usarlo como botón multifunción (P. 113). Mantenga presionado el control y gire el dial delantero o el dial trasero para escoger la función realizada. La función seleccionada puede realizarse presionando el control.
Peaking	Activa y desactiva el enfoque (P. 180). Pulse el control una vez para activar el peaking y otra vez para desactivarlo. Si se activa el peaking, puede visualizar las opciones de peaking (color, cantidad) pulsando el botón INFO .

* El botón multifunción puede asignarse a las funciones siguientes:

-  (Control de luces y sombras),
  (Generador Color),
  (ISO),
  (BB),
  (Ampliar),
  (Aspecto Imagen),
  (S-OVF),
  (Peaking)

Función	Función
 Ver nivel	Muestra el indicador de nivel digital. La barra de exposición en el visor funciona como un indicador de nivel. Pulse el control otra vez para salir. Esta opción se aplica cuando se ha seleccionado [Estilo 1] o [Estilo 2] para [Estilo visor] (P. 197) en el  menú personalizado  .
 Selección de vista (selección de pantalla)	Permite cambiar entre la vista en directo y la fotografía del visor. Si se selecciona [Apag.] para [Cambio auto visor] (P. 173), la pantalla cambia entre el visor y el monitor. Mantenga presionado el control para ver las opciones de [Cambio auto visor].
Visor óptico simulado 	Activa la función [S-OVF] (P. 173). Pulse una vez para activar el visor óptico simulado. Vuelva a pulsar para desactivarlo. <ul style="list-style-type: none"> • Esta función solo está disponible para  Función Botón.
Limitador AF	Activa el limitador AF (P. 163). Pulse una vez para activar [Limitador AF]. Pulse otra vez para desactivarlo. Mantenga presionado el botón y gire el dial delantero o el dial trasero para escoger entre los ajustes guardados. <ul style="list-style-type: none"> • Esta función solo está disponible para  Función Botón.
MF preajust. (PreMF)	Permite activar y desactivar  Modo AF > [MF preajust.] (P. 80). Pulse el control una vez para activar el MF de preajuste y otra vez para restaurar el modo de enfoque anterior. Como alternativa, puede escoger el  Modo AF manteniendo presionado el control y girando un dial. La selección del modo de enfoque usando los controles personalizados no está disponible cuando se selecciona [modo2] para [Función palanca  Fn] (P. 164).
Ajustes info. objetivo (Exif Objetivo)	Recupera los datos del objetivo guardados previamente (P. 196). Recupera los datos guardados para el objetivo actual después de cambiar el objetivo o similar.
Modo IS	Permite activar y desactivar [Estabil Imag.] (P. 86). Pulse una vez para seleccionar [Apag.] y otra vez para activar la estabilización de imagen. Mantenga presionado el control y gire el dial delantero o el dial trasero para acceder a las opciones de [Estabil Imag.].
Escanear parpadeo (Flicker Scan)	Permite modificar los ajustes para [Escanear parpadeo] (P. 148, 194). Pulse el control para seleccionar [Enc.]. Puede ajustar la velocidad del obturador para obtener los mejores resultados mientras visualiza bandas en la pantalla. Pulse el control otra vez para ver la información de disparo y acceder a otros ajustes. Mantenga presionado el control para seleccionar [Apag.] para [Escanear parpadeo].
Modo Flash 	Permite modificar los ajustes del flash (P. 95). Pulse una vez para ver las opciones de flash y otra vez para seleccionar la opción resaltada y salir. Seleccione los ajustes usando el dial delantero o trasero o   en el panel de flechas. <ul style="list-style-type: none"> • Esta función puede asignarse a los botones  y  únicamente. Primero tiene que ajustar el campo  Función en [Func. Directa]. • Esta función solo está disponible para  Función Botón.

Función	Función
 (disparo secuencial/temporizador automático)	<p>Escoja un modo de accionamiento (disparo secuencial/temporizador automático) (P. 71). Pulse el botón para ver las opciones del modo de accionamiento y después seleccione un modo usando el dial delantero o trasero o los botones <D> en el panel de flechas.</p> <ul style="list-style-type: none"> • Esta función solo está disponible para [ Función Botón].
 Bloqueo (bloqueo de control de un toque)	<p>Permite bloquear los controles táctiles. Mantenga pulsado el botón una vez para bloquear los controles táctiles y otra vez para desbloquearlos.</p> <ul style="list-style-type: none"> • Esta función puede asignarse a los botones ▷ y ∇ únicamente. Primero tiene que ajustar el campo [ Función] en [Func. Directa].
Zoom Eléctrico	<p>Acerca o aleja la vista con el objetivo automático. Después de pulsar el control, utilice el panel de flechas para acercar o alejar la vista. Utilice Δ o ▷ en el panel de flechas para acercar y ∇ o <D> para alejar la vista.</p> <ul style="list-style-type: none"> • Esta función puede asignarse a los botones ▷ y ∇ únicamente. Primero tiene que ajustar el campo [ Función] en [Func. Directa].
Vídeo  ()	<p>Permite acercar y alejar la vista usando el teleconvertidor de vídeo (P. 59). Pulse el control una vez para mostrar el marco de zoom y otra vez para ampliar. Pulse el control una tercera vez para ocultar el marco de zoom y mantenga presionado el control. Utilice los controles táctiles o el panel de flechas (Δ ∇ <D>) para colocar el marco de zoom.</p> <ul style="list-style-type: none"> • Esta función solo está disponible para [ Función Botón].
S-AF	<p>Permite enfocar usando [S-AF]. Pulse el control para enfocar. El enfoque se bloqueará mientras presione el control.</p> <ul style="list-style-type: none"> • Esta función solo está disponible para [ Función Botón].
Apag.	<p>El control no se utiliza.</p>

■ Utilización de las opciones multifunción (Multifunción)

Permite asignar varias funciones a un único botón.

- Para usar la característica de multifunción, primero debe asignar [Multifunción] a un control de la cámara (P. 107).

Selección de una función

- 1 Mantenga presionado el botón al que haya asignado [Multifunción] y gire el dial delantero o el dial trasero.
 - Gire el dial hasta que se seleccione la función deseada. Suelte el botón para seleccionar la función resaltada.
- 2 Pulse el botón el que haya asignado [Multifunción].
- 3 Ajuste los parámetros.



Control de luces y sombras	Permite ajustar el brillo usando el dial delantero o trasero. Pulse el botón INFO para seleccionar un rango de tonos (Luces, sombras o tonos medios).
Generador Color	Permite usar el dial delantero para ajustar el tono y el dial trasero para ajustar la saturación.
ISO	Escoja un ajuste usando el dial delantero o trasero.
BB	
Ampliar	Se mostrará el marco de zoom.
Aspecto Imagen	Escoja un ajuste usando el dial delantero o trasero.
S-OVF	Pulse el botón para activar o desactivar la función.
Peaking	

- Puede escoger las opciones mostradas. [Ajustes func. múltiple] (P. 166)

3 Reproducción

Visualización de información durante la reproducción

Información de imagen de reproducción

Vista simplificada

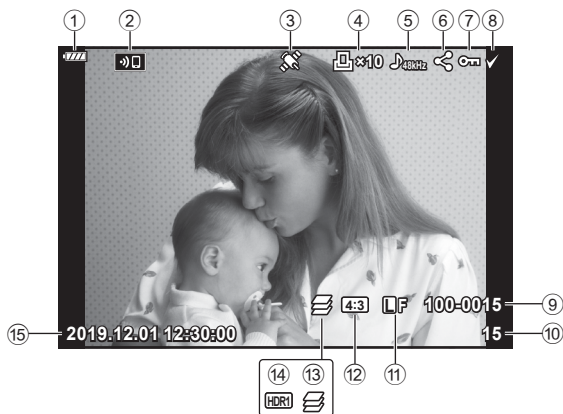

Vista general

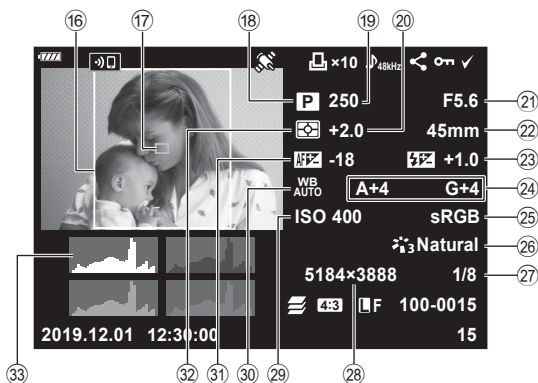

- | | |
|----------------------------------------------------------|----------------------------------------------------|
| ① Nivel de la batería.....P. 26 | ⑪ Puntos Área AF.....P. 65 |
| ② Conexión LAN
inalámbricaP. 200–207 | ⑫ Modo de disparo P. 34–59 |
| ③ Inclusión de información
del GPSP. 205 | ⑬ Velocidad de obturador..... P. 37–43 |
| ④ Orden de impresión
Número de impresiones.....P. 120 | ⑭ Compensación de exposición.....P. 64 |
| ⑤ Grabación de sonido.....P. 122 | ⑮ Valor de apertura P. 37–43 |
| ⑥ Orden de compartir.....P. 119 | ⑯ Longitud focal |
| ⑦ Protección.....P. 118 | ⑰ Control de intensidad de flashP. 97 |
| ⑧ Imagen seleccionada.....P. 119 | ⑱ Compensación de balance
de blancosP. 85 |
| ⑨ Número de archivoP. 172 | ⑲ Espac. ColorP. 105 |
| ⑩ Número de toma | ⑳ Modo FotografíaP. 98, 129 |
| ⑪ Calidad de imagen.....P. 88, 129 | ㉑ Tasa de compresión.....P. 196 |
| ⑫ Relación de aspectoP. 87 | ㉒ Número de píxeles.....P. 196 |
| ⑬ Apilado de enfoque.....P. 134 | ㉓ Sensibilidad ISOP. 70, 80 |
| ⑭ Imagen HDR.....P. 137 | ㉔ Balance de blancosP. 83 |
| ⑮ Fecha y hora.....P. 27 | ㉕ Ajuste de enfoque.....P. 163 |
| ⑯ Borde del aspecto.....P. 87 | ㉖ Modo de mediciónP. 82 |
| | ㉗ Histograma |

Cambio de la pantalla de información

Puede cambiar la información mostrada durante la reproducción pulsando el botón **INFO**.

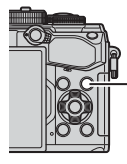

Botón **INFO**

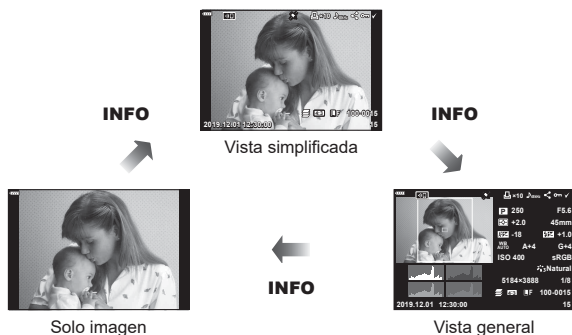









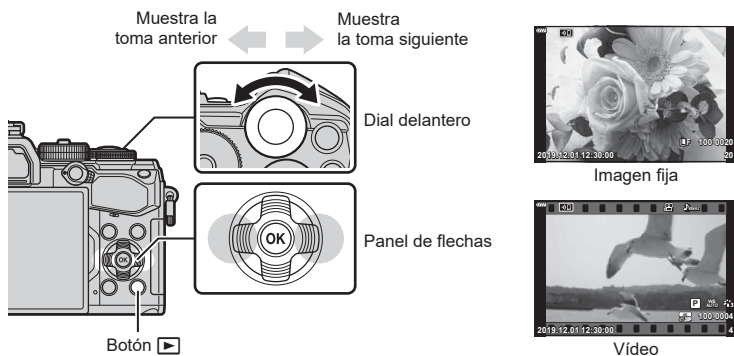















- Puede añadir un histograma, altas luces y sombras y una caja de luz a la información que aparece durante la reproducción. [Info] (P. 188)

Visualización de fotografías y vídeos

1 Pulse el botón .



- Aparecerá la fotografía o el vídeo más reciente.
- Seleccione la fotografía o el vídeo deseados usando el dial delantero () o el panel de flechas.
- Pulse el botón de disparo hasta la mitad para volver al modo de disparo.



Dial trasero ()	Aumentar () / Índice ()
Dial delantero ()	Anterior () / Siguiente () Operación también disponible durante la reproducción de primeros planos.
Panel de flechas (   )	Reproducción de una toma: Siguiente () / Anterior () / volumen de reproducción ( ) Reproducción de primeros planos: cambiar la posición del primer plano Puede visualizar la toma siguiente () o la toma anterior () durante la reproducción de primeros planos pulsando el botón INFO . Pulse el botón INFO otra vez para mostrar una marco de zoom y utilice     para cambiar su posición. Reproducción de índice/calendario: seleccionar imagen
Botón INFO	Vea la información de imagen
<input checked="" type="checkbox"/> Botón ()	Seleccione la imagen (P. 119)
Botón () (AEL/AFL)	Proteja la imagen (P. 118)
Botón 	Elimine la imagen (P. 119)
Botón 	Vea los menús (en la reproducción del calendario, pulse este botón para salir de la reproducción de una toma)

Búsqueda de imágenes rápidamente

(Reproducción de índice y calendario)

- En la reproducción de una toma, gire el dial trasero hasta  para la reproducción del índice. Gírelo más para la reproducción del calendario.
- Gire el dial trasero hasta  para volver a la reproducción de una toma.



Reproducción de una toma





Visualización del índice





Visualización del calendario



- Puede cambiar el número de tomas para la visualización del índice.  [Ajustes de ] (P. 189)

Aumento

(zoom de reproducción)

En la reproducción de una toma, gire el dial trasero hasta  para ampliar la vista. Gírelo hasta  para volver a la reproducción de una toma.



Reproducción de una toma



Zoom 2x







Zoom 14x

Reproducción de primeros planos





Rotación de imágenes

(Girar)

Escoja si desea rotar las fotografías.

- 1 Reproduzca la fotografía y pulse el botón .
- 2 Seleccione [Girar] y pulse el botón .
- 3 Pulse  para girar la imagen en sentido antihorario y  para girarla en sentido horario; la imagen gira cada vez que se pulsa el botón.
 - Pulse el botón  para guardar los ajustes y salir.
 - La imagen rotada se guarda en su orientación actual.
 - Los vídeos y las imágenes protegidas no pueden rotarse.



- Puede configurar la cámara para girar automáticamente las imágenes con orientación vertical durante la reproducción.   menú Reprod. >  (P. 153)
[Girar] no está disponible si se selecciona [Apag.] para .

Visualización de vídeos

Seleccione un vídeo y pulse el botón **OK** para ver el menú de reproducción. Seleccione [Rep. vídeo] y pulse el botón **OK** para iniciar la reproducción. Puede avanzar y rebobinar usando **</>**. Pulse el botón **OK** otra vez para pausar la reproducción. Con la reproducción pausada, utilice **△** para ver la primera toma y **▽** para ver la última toma. Utilice **</>** o el dial delantero (**⊙**) para ver la toma anterior o siguiente. Pulse el botón **MENU** para finalizar la reproducción.



Visualización de vídeos de más de 4 GB

Los vídeos largos pueden tener una longitud superior a 4 GB. Los vídeos con un tamaño superior a 4 GB se graban en varios archivos. Los archivos pueden reproducirse como un vídeo único.

- 1 Pulse el botón **▶**.
 - Aparecerá la fotografía más reciente.
- 2 Visualice un vídeo largo que desee ver y pulse el botón **OK**.
 - Se mostrarán las opciones siguientes.

[Repr. desde princip.]:	Reproduce un vídeo dividido de principio a fin
[Rep. vídeo]:	Reproduce los archivos individualmente
[Eliminar todo ☒]:	Elimina todas las secciones un vídeo dividido
[Borrar]:	Elimina archivos individualmente

- Recomendamos usar la última versión de Olympus Workspace para reproducir los vídeos en un ordenador. (P. 209). Antes de lanzar el software por primera vez, conecte la cámara al ordenador.

Protección de fotografías



Proteja las imágenes para que no se borren accidentalmente. Visualice la imagen que quiera proteger y pulse el botón **⊙** (**AEL/AFL**) para añadir **⊙** a la imagen (icono de protección). Pulse el botón **⊙** (**AEL/AFL**) otra vez para cancelar la protección.

También puede proteger varias imágenes seleccionadas.



☞ "Selección de imágenes (**⊙**, Borrar Selec., Orden comp. selecc.)" (P. 119)

- Si formatea la tarjeta, se eliminan todos los datos, incluidas las imágenes protegidas.



Eliminación de imágenes

(Borrar)



Visualice una imagen que quiera eliminar y pulse el botón . Seleccione [SI] y pulse el botón .

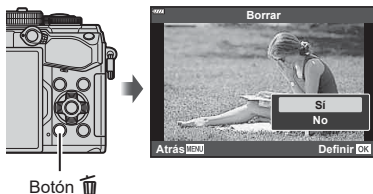

Puede borrar imágenes sin el paso de confirmación cambiando los ajustes del botón.  [Borrado Rápido] (P. 173)



Botón 









Selección de fotografías para uso compartido (Orden de compartir)

Puede seleccionar previamente las imágenes que desee transferir a un teléfono inteligente. Si está reproduciendo imágenes que desea transferir, pulse el botón  para mostrar el menú Reprod. Después de seleccionar [Orden de compartir] y pulsar el botón , pulse Δ o ∇ para definir una orden de uso compartido en una imagen y mostrar . Para cancelar una orden de compartir, pulse Δ o ∇ .

Puede seleccionar previamente las imágenes que desee transferir y definir una orden de compartir todo de una vez.  "Selección de imágenes (, Borrar Selec., Orden comp. selecc.)" (P. 119), "Transferencia de imágenes a un teléfono inteligente" (P. 203)

- Puede definir una orden de compartir en 200 tomas.
- Las órdenes de compartir no pueden incluir imágenes RAW.







Las fotografías también pueden marcarse para compartir usando el botón  (). Si el botón  () se ha asignado actualmente a un rol distinto de , asígnelo al rol  usando la opción [Función  ()] en los menús personalizados (P. 164).





Selección de varias fotografías

(, Borrar Selec., Orden comp. selecc.)

Puede seleccionar varias imágenes para , [Borrar Selec.] o bien [Orden comp. selecc.].

Pulse el botón  () para seleccionar una imagen, aparece el icono  en la imagen. Pulse el botón  () otra vez para cancelar la selección.

Pulse el botón  para ver el menú y después seleccione , [Borrar Selec.] o bien [Orden comp. selecc.].

Esta función también está disponible en la reproducción de una toma.



Puede guardar órdenes de impresión digitales en la tarjeta de memoria donde se enumeren las fotografías que se van a imprimir y el número de copias de cada impresión. Posteriormente, puede imprimir las imágenes en una imprenta que admita el formato DPOF. Se necesita una tarjeta de memoria para crear una orden de impresión.

■ Creación de una orden de impresión

- 1 Pulse el botón **OK** durante la reproducción y seleccione [**⏏**] (Orden de impresión).
- 2 Seleccione [**⏏**] o [**⏏**ALL] y pulse el botón **OK**.

Fotografía individual

Pulse **<>** para seleccionar la toma que desee definir como reserva de impresión y después pulse **Δ ▽** para definir el número de impresiones.

- Para definir la reserva de impresión para varias fotografías, repita este paso. Pulse el botón **OK** cuando haya seleccionado todas las imágenes deseadas.



Todas las fotografías

Seleccione [**⏏**ALL] y pulse el botón **OK**.

- 3 Seleccione el formato de fecha y hora y pulse el botón **OK**.

No	Las fotografías se imprimen sin la fecha y la hora.
Fecha	Las fotografías se imprimen con la fecha de disparo.
Hora	Las fotografías se imprimen con la hora del disparo.













- Al imprimir imágenes, el ajuste no puede cambiarse entre las fotografías.

- 4 Seleccione [Definir] y pulse el botón **OK**.
 - El ajuste se aplica a las imágenes guardadas en la tarjeta que se está usando para la reproducción.
 - La cámara no puede usarse para modificar la orden de impresión creada con otros dispositivos. Si crea una orden de impresión nueva, se eliminan las órdenes existentes creadas con otros dispositivos.
 - Las órdenes de impresión no pueden incluir imágenes o vídeos RAW.

■ Eliminación de todas las fotografías o fotografías seleccionadas de la orden de impresión

Puede reiniciar todos los datos de la reserva de impresión o tan solo los datos de las fotografías seleccionadas.

- 1 Pulse el botón  durante la reproducción y seleccione  (Orden de impresión).
- 2 Seleccione  y pulse el botón .
 - Para eliminar todas las fotografías de la orden de impresión, seleccione [Restablecer] y pulse el botón . Para salir sin eliminar todas las fotografías, seleccione [Mantener] y pulse el botón .
- 3 Pulse  para seleccionar imágenes que desee eliminar de la orden de impresión.
 - Utilice  para ajustar el número de impresiones a 0. Pulse el botón  una vez que haya eliminado todas las fotografías deseadas de la orden de impresión.
- 4 Seleccione el formato para la fecha y la hora y pulse el botón .
 - Este ajuste se aplica a todas las tomas con datos de reserva de impresión.
 - El ajuste se aplica a las imágenes guardadas en la tarjeta que se está usando para la reproducción.
- 5 Seleccione [Definir] y pulse el botón .

Adición de sonido a las imágenes



Puede grabar audio usando el micrófono estéreo incorporado o un micrófono externo opcional y añadirlo a las imágenes. El audio grabado proporciona una alternativa sencilla a las notas escritas sobre las imágenes.

- Las grabaciones de audio pueden tener una longitud de hasta 30 s.

1 Visualice la imagen a la que desea añadir el audio y pulse el botón **OK**.

- La grabación de audio no está disponible con imágenes protegidas.
- También puede añadir sonido a las imágenes usando la opción [Edición] en el menú **Reprod. Utilice [Edición] > [Sel. imagen]** para seleccionar la imagen y después pulse el botón **OK** y seleccione **[U]**.

2 Seleccione **[U]** y pulse el botón **OK**.

- Para salir sin añadir audio, seleccione [No].

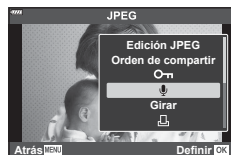

3 Seleccione **[Inicio U]** y pulse el botón **OK** para iniciar la grabación.

4 Pulse el botón **OK** para finalizar la grabación.

- Las imágenes que tienen sonido se indican por medio de los iconos e indicadores que muestran la velocidad de grabación.
- Para eliminar el audio grabado, seleccione [Borrar] en el paso 3.

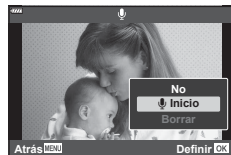

- El sonido se graba con la velocidad seleccionada para los vídeos. La velocidad puede seleccionarse usando **[Vídeo U]** (P. 146, 150) en el menú **Vídeo**.

■ Reproducción de audio

La reproducción empieza automáticamente al visualizar una imagen con audio. Para ajustar el volumen:

1 Pulse el botón **[▶]** para ver una imagen.

2 Pulse **Δ** o **▽** en el panel de flechas.

- Botón **Δ**: subir volumen.
- Botón **▽**: bajar volumen.



Reproducción usando los controles táctiles

Las fotografías pueden visualizarse usando los controles táctiles.



■ Reproducción de toma completa

Visualización de la fotografía anterior o siguiente

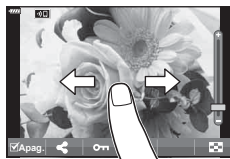
- Deslice el dedo hacia la izquierda para ver la imagen siguiente o hacia la derecha para ver la imagen anterior.







Ampliar

- Toque suavemente la pantalla para ver el deslizador y .
- Deslice la barra hacia arriba o hacia abajo para ampliar o alejar.
- Utilice su dedo para desplazarse por la pantalla cuando la imagen esté ampliada.
- Pulse  para ver la reproducción del índice.
- Pulse  para reproducir el calendario.



■ Reproducción del índice/calendario

Visualización de la página siguiente o anterior

- Deslice el dedo hacia arriba para ver la página siguiente o hacia abajo para ver la página anterior.
- Pulse  o  para cambiar el número de fotografías mostradas.  [Ajustes de ] (P. 166)
- Pulse  varias veces para volver a la reproducción de una toma.

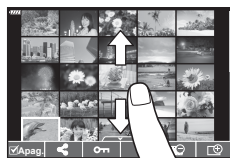





Visualización de fotografías

- Pulse una fotografía para verla en pantalla completa.

Selección y protección de imágenes

En la reproducción de una toma, pulse ligeramente la pantalla para ver el menú táctil. Posteriormente, puede realizar la operación deseada pulsando los iconos en el menú táctil.

	Seleccione una fotografía. Puede seleccionar varias fotografías y eliminarlas todas de una vez.
	Puede definir qué fotografías quiere compartir con un teléfono inteligente.  "Selección de fotografías para uso compartido (Orden de compartir)" (P. 119)
	Protege una fotografía.

- No toque la pantalla con las uñas u otros objetos afilados.
- Los guantes o las protecciones del monitor pueden interferir en la sensibilidad de la pantalla táctil.

4 Funciones del menú

Operaciones del menú básico

Los menús contienen opciones de disparo y reproducción que no aparecen en el panel de control súper LV, etc. y que le permiten personalizar los ajustes de la cámara para facilitar su uso.

Pestaña	Nombre de pestaña	Descripción
	Menú de disparo 1	Elementos relacionados con la fotografía. Prepara la cámara para el disparo o accede a los ajustes básicos de la fotografía.
	Menú de disparo 2	Elementos relacionados con la fotografía. Permite modificar ajustes avanzados de la fotografía.
	Menú Vídeo	Elementos relacionados con la grabación de vídeo. Permite modificar los ajustes básicos y personalizados.
	Menú Reprod.	Elementos relacionados con la reproducción y los retoques.
	Menú personalizado	Elementos para personalizar la cámara.
	Menú Ajustes	Elementos para ajustar el reloj, escoger el idioma, etc.

1 Pulse el botón **MENU** para mostrar los menús.

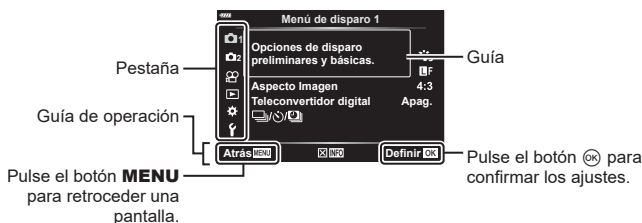

- Aparece un guía en los 2 segundos posteriores a la selección de una opción. Pulse el botón **INFO** para mostrar u ocultar las guías.

2 Use Δ ∇ para seleccionar una pestaña y pulse el botón **OK**.

- Se selecciona la pestaña del grupo de menús que aparece al seleccionar el Menú personalizado . Utilice Δ ∇ para seleccionar el grupo de menús y pulse el botón **OK**.



Grupo de menús

- 3 Seleccione un elemento usando Δ ∇ y pulse el botón OK para ver las opciones para el elemento seleccionado.



- 4 Utilice Δ ∇ para seleccionar una opción y pulse el botón OK para seleccionar.

- Pulse el botón **MENU** repetidamente para salir del menú.

- Para los ajustes predeterminados de cada opción, consulte “Ajustes predeterminados” (P. 229).
- Dependiendo del estado de la cámara y de la configuración, es posible que algunos elementos no estén disponibles. Los elementos que no están disponibles aparecen sombreados y no pueden seleccionarse.
- También puede navegar por los menús usando los diales delantero y trasero en lugar del panel de flechas.

Utilización del menú de disparo 1/menú de disparo 2



Menú de disparo 1

- 1 Modos Reinic. / Person. (P. 127)
- 2 Modo Fotografía (P. 98, 129)
- 3 Aspecto Imagen (P. 87)
- 4 Teleconvertidor digital (P. 130)
- 5 (accionamiento/fotografía con disparo a intervalos) (P. 71, 73, 131)

Menú de disparo 2

- 1 Horquillado (P. 132)
- 2 HDR (P. 137)
- 3 Exposición múltiple (P. 139)
- 4 Comp. trapecio (P. 141)
- 5 Antigolpes [♦]/Silenc. [♥] (P. 142)
- 6 Disp. res. Alta (P. 143)
- 7 Modo RC (P. 143, 216)

Restauración de valores predeterminados (Restablecer)

Puede restaurar fácilmente los ajustes predeterminados de la configuración de fábrica. Puede optar por restaurar casi todos los ajustes o solo los que estén relacionados directamente con la fotografía.

- 1 Seleccione [Modos Reinic. / Person.] en el 1 Menú de disparo 1 y pulse el botón **OK**.
- 2 Seleccione [Restablecer] y pulse el botón **▶**.

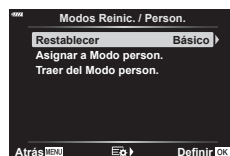







- 3 Seleccione [Todo] o [Básico] y pulse el botón **OK**.
 - Para restablecer todos los ajustes a excepción de la hora, la fecha y otros, seleccione [Todo] y pulse el botón **OK**. **⚙** "Ajustes predeterminados" (P. 229)
- 4 Pulse el botón **OK** en el menú [Modos Reinic. / Person.].
- 5 Seleccione [Sí] y pulse el botón **OK**.

Guardado de los ajustes (Asignar a modo personalizado)





Edición de ajustes personalizados

Los ajustes actuales de la cámara pueden guardarse en cualquiera de los tres modos personalizados. Los ajustes guardados pueden recuperarse girando el dial de modo hasta **C** o usando [Traer del Modo person.].

- [Modo personaliz. C2] y [Modo personaliz. C3] pueden recuperarse usando [Traer del Modo person.].
- 1 Modifique los ajustes para guardarlos.
 - Coloque el dial de modo en las posiciones que no sean de los modos **AUTO** (AUTO), **ART** o vídeo (VIDEO).
 - 2 Seleccione [Modos Reinic. / Person.] en el  Menú de disparo 1 y pulse el botón .
 - 3 Seleccione [Asignar a modo person.] y pulse .
 - 4 Seleccione el destino deseado ([Modo personaliz. C], [Modo personaliz. C2] o [Modo personaliz. C3]) y pulse el botón .
 - 5 Seleccione [Definir] y pulse el botón 
 - Todos los ajustes existentes se sobrescriben.
 - Para restaurar los ajustes predeterminados para el modo personalizado que ha seleccionado, seleccione [Restablecer] y pulse el botón .

Recuperación de ajustes guardados

En los modos **P**, **A**, **S**, **M**, **B** y **C**, puede editar los ajustes guardados previamente, pero no el modo de disparo. El modo de disparo que permanece es el que está seleccionado con el dial de modo actualmente.

- 1 Seleccione [Modos Reinic. / Person.] en el  Menú de disparo 1 y pulse el botón .
- 2 Seleccione [Traer del Modo person.] y pulse .
- 3 Seleccione [Modo personaliz. C], [Modo personaliz. C2] o [Modo personaliz. C3] y pulse .
- 4 Seleccione [Sí] y pulse el botón 
 - Los ajustes guardados en [Modo personaliz. C] pueden recuperarse girando el modo de dial hasta **C**.

Opciones de procesamiento (Modo Fotografía)

Puede hacer ajustes individuales en el contraste, la nitidez y otros parámetros en los ajustes de [Modo Fotografía] (P. 98). Los cambios en los parámetros se guardan para cada modo de fotografía individualmente.

1 Seleccione [Modo Fotografía] en el Menú de disparo 1 y pulse el botón .

- La cámara muestra el modo de fotografía disponible en el modo de disparo actual.

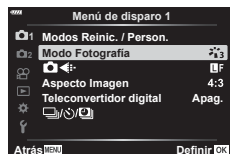

2 Seleccione una opción con y pulse el botón .

- Pulse  para definir las opciones detalladas para el modo de fotografía seleccionado. Las opciones detalladas no están disponibles en algunos modos de fotografía.
- Los cambios en el contraste no afectan a los ajustes distintos de [Normal].







- Puede reducir el número de opciones para el modo fotografía que aparecen en el menú.  [Opciones Modo Imagen] (P. 166)

Opciones de tamaño de imagen y archivo fotográfico

"Opciones de tamaño de imagen y archivo fotográfico





 (P. 88)

- Puede cambiar la combinación de tasa de compresión y tamaño de imagen JPEG, así como el número de píxeles  y . [ Definir], [Número píxeles]  "Combinaciones de tamaños de imagen y tasas de compresión JPEG ( Definir)" (P. 196)

Zoom dig.



(Teleconvertidor digital)

Esta opción hace un recorte en el centro del marco con el mismo tamaño que la opción de tamaño seleccionada actualmente para la calidad de imagen, y la amplía para llenar la pantalla. El coeficiente de zoom aumenta en 2x aprox. Esto le permite ampliar sobrepasando la longitud focal máxima del objetivo, por lo que es una buena opción si no puede cambiar el objetivo o tiene dificultades para acercarse al sujeto.

- 1 Seleccione [Teleconvertidor digital] en el  Menú de disparo 1 y pulse el botón .
- 2 Seleccione [Enc.] y pulse el botón .
- 3 Pulse el botón **MENU** para salir de los menús.
 - Si se selecciona [Enc.], el coeficiente de zoom aumenta en 2x y aparece un icono . Las imágenes se graban en el nuevo coeficiente de zoom.

Teleconvertidor digital







- El teleconvertidor digital no puede usarse con la exposición múltiple, la compensación de trapecio, la corrección de ojo de pez o la opción panorámica del modo **SCN**.
- Esta función no está disponible cuando la información de [Efecto vídeo] aparece en la pantalla en el modo de vídeo.
- Esta función no está disponible cuando se asigna [Vídeo ] a un botón con  Función Botón].
- Las imágenes JPEG se graban con el coeficiente de zoom definido. En el caso de las imágenes RAW, una toma muestra el corte de zoom. La toma que muestra el corte de zoom aparece en la imagen durante la reproducción.
- Durante el zoom, el tamaño de los objetivos AF aumenta y su número disminuye.

Disparo automático con un intervalo fijo (Disparo lapso de tiempo)

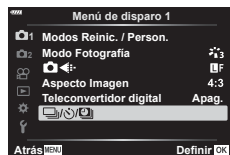
Puede ajustar la cámara para que dispare automáticamente con un lapso de tiempo definido. Los marcos de disparo también pueden grabarse como un vídeo único. Este ajuste solo está disponible en los modos **P/A/S/M**.

- 1 Seleccione  en el  Menú de disparo 1 y pulse el botón .



- 2 Seleccione [Disparo interv./ Interv.] y pulse .
- 3 Seleccione [Enc.] y pulse .
- 4 Ajuste los valores siguientes y pulse el botón .

Número de tomas	Define el número de tomas que se capturan.
Tiempo de espera.	Escoja el periodo de espera de la cámara antes de iniciar la fotografía temporizada de intervalo y antes de realizar el primer disparo.
Tiempo del intervalo	Escoja el periodo de espera de la cámara entre disparos después de iniciarse el disparo.
Vídeo del intervalo	Escoja si desea grabar un vídeo de intervalo. [Apag.]: la cámara guarda los disparos individuales pero no los usa para crear un vídeo del intervalo. [Enc.]: la cámara graba los disparos individuales y también los usa para crear un vídeo del intervalo.
Ajustes de vídeo	Escoja el tamaño de fotograma ([Resolución Vídeo]) y la frecuencia ([Frecuencia]) para los vídeos creados con [Vídeo del intervalo].

- 5 Pulse el botón  repetidamente para volver al  Menú de disparo 1.

- Pulse el botón **MENU** para salir de los menús.
- Aparece un icono  en la pantalla de disparo (el icono muestra el número de disparos seleccionado).

Fotografía de sincronización de intervalo



- 6 Tome fotografías.

- Las tomas se disparan aunque la imagen no esté enfocada después de AF. Si desea corregir la posición de enfoque, dispare en MF.
- [Visual Imag.] (P. 159) opera durante 0,5 segundos.

- Si el tiempo antes del disparo o el intervalo de disparo se ajusta en 1 minuto 31 segundos o más, el monitor y la cámara se apagan después de 1 minuto. 10 segundos antes del disparo, la alimentación se vuelve a encender automáticamente. Cuando el monitor esté apagado, pulse el obturador para volver a encenderlo.
- Si el modo AF (P. 80) se ajusta en [C-AF] o [C-AF+TR], se cambia automáticamente a [S-AF].
- Las operaciones de la pantalla táctil están deshabilitadas durante el disparo de lapso de tiempo.
- Esta función no puede usarse con la fotografía HDR.
- El disparo de intervalo no puede combinarse con el horquillado o la exposición múltiple.
- El flash no funciona si el tiempo de carga del flash es más largo que el intervalo entre disparos.
- Si la cámara se apaga automáticamente en intervalos entre los disparos, se enciende con tiempo suficiente para realizar el siguiente disparo.
- Si una de las imágenes fijas no se graba correctamente, el vídeo del intervalo no se genera.
- Si no hay espacio suficiente en la tarjeta, el vídeo del intervalo no se graba.
- El disparo de intervalo se cancela si se opera alguno de los siguientes elementos: Dial de modo, botón de **MENU**, botón , botón de liberación del objetivo o conexión de un cable USB.
- Si apaga la cámara, el disparo de intervalo se cancela.
- Si no hay carga suficiente en la batería, el disparo puede interrumpirse a mitad de la sesión. Compruebe que la batería se haya cargado lo suficiente antes de disparar.
- Es posible que los vídeos del intervalo creados con un tamaño de [4K] no puedan visualizarse en algunos sistemas informáticos. Puede consultar más información al respecto en la página web de OLYMPUS.

Modificación de ajustes para una serie de fotografías (Horquillado)

El horquillado se utiliza para modificar los ajustes de disparo como la exposición y el balance de blancos para una serie de fotografías. Dependiendo de la configuración, es posible que tenga que combinar varias formas de horquillado. Utilice el horquillado si no está seguro de los ajustes que debe usar o no tiene el tiempo necesario para cambiar los ajustes durante el disparo. También puede guardar los ajustes de horquillado y recuperarlos posteriormente con solo activar el horquillado.

AE BKT (Horquillado de exposición auto)

La cámara varía la exposición de cada disparo. Puede seleccionar el incremento de horquillado entre 0,3 EV, 0,7 EV y 1,0 EV. En el modo de disparo de una toma, se toma una fotografía cada vez que se pulsa el obturador hasta el fondo, mientras que en el modo de disparo secuencial la cámara continúa realizando disparos en el orden siguiente mientras el obturador está presionado hasta el fondo: sin cambios, negativo, positivo. Número de disparos: 2, 3, 5 o 7

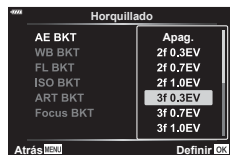

- La cámara modifica la exposición cambiando la apertura y la velocidad del obturador (modo **P**), la velocidad del obturador (modos **A** y **M**) o la apertura (modo **S**). Si ha seleccionado [Todos] para [ISO Auto] (P. 169) en el modo **M** y [AUTO] para [ISO] (P. 70, 80), la cámara cambia la exposición modificando la sensibilidad ISO.
- La cámara asocia el valor seleccionado actualmente para la compensación de exposición.
- El tamaño del incremento de horquillado cambia con el valor seleccionado para [Pasos EV].  [Pasos EV] (P. 169)
- El horquillado de exposición no puede combinarse con FL o el horquillado de enfoque.

WB BKT (Horquillado de BB)

Se crean tres imágenes con balances de blanco diferentes (ajustados en direcciones de color especificadas) automáticamente a partir de un disparo, empezando por el valor seleccionado actualmente para el balance de blancos.

- El balance de blancos puede modificarse en 2, 4 o 6 pasos en cada uno de los ejes A–B (rojo-azul) y G–M (verde-magenta).
- La cámara asocia el valor seleccionado actualmente para la compensación del balance de blancos.
- El horquillado de BB no puede combinarse con ART o el horquillado de enfoque.



FL BKT (Horquillado FL)

La cámara varía el nivel de flash en tres disparos (sin magnificación en el primer disparo, negativo en el segundo y positivo en el tercero). La cantidad puede escogerse entre 0,3, 0,7 y 1,0 EV. En el disparo de una toma, se realiza un disparo cada vez que se pulsa el obturador; en el disparo secuencial, se realizan todos los disparos mientras se mantiene pulsado el obturador.

- El tamaño del incremento de horquillado cambia con el valor seleccionado para [Pasos EV]. [Pasos EV] (P. 169)
- El horquillado de flash no puede combinarse con AE o el horquillado de enfoque.



ISO BKT (Horquillado ISO)

La cámara varía la sensibilidad en tres disparos mientras se mantienen fijas la velocidad del obturador y la apertura. Puede seleccionar el incremento de horquillado de 0,3 EV, 0,7 EV y 1,0 EV. Cada vez que se pulsa el obturador, la cámara realiza tres tomas con la sensibilidad fijada (o si se selecciona la sensibilidad automática, el ajuste de sensibilidad óptimo) en el primer disparo, la modificación negativa en el segundo disparo y la modificación positiva en el tercer disparo.

- El tamaño del incremento de horquillado no cambia con el valor seleccionado para [Pasos ISO]. [Pasos ISO] (P. 169)
- El horquillado se realiza independientemente del límite superior definido con [ISO Act. Auto.]. [ISO Act. Auto.] (P. 169)
- El horquillado de sensibilidad ISO no puede combinarse con ART o el horquillado de enfoque.

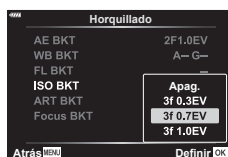

ART BKT (Horquillado ART)

Cada vez que se libera el obturador, la cámara graba varias imágenes, cada una con un ajuste de filtro artístico diferente. Puede activar o desactivar el horquillado del filtro artístico independientemente para cada modo de fotografía.

- La grabación puede demorarse algún tiempo.
- A excepción del horquillado FL y AE, el horquillado ART no puede combinarse con otras formas de horquillado.

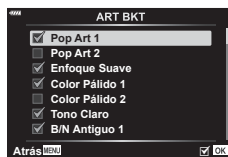

Bracketing de enfoque (Horquillado de enfoque)

Permite realizar una serie de disparos en distintas posiciones de enfoque. El enfoque se mueve correctamente más allá de la posición de enfoque inicial. escoja el número de disparos usando [Definir núm. disparos] y el cambio en la distancia de enfoque usando [Ajustar difer. enfoque]. escoja los valores más bajos para [Ajustar difer. enfoque] para reducir el cambio en la distancia de enfoque y valores altos para ampliarlo. Si está usando un flash distinto de la unidad de flash dedicada, puede especificar el tiempo necesario para la carga usando la opción [⚡ Tiempo de carga].

Presione el obturador hasta el fondo y suéltelo de inmediato. El disparo continúa hasta que se haya realizado el número de disparos seleccionado o hasta que se pulse el obturador hasta el fondo otra vez.

- El horquillado de enfoque no está disponible con objetivos que tengan soportes que cumplan el estándar de Four Thirds.
- El horquillado de enfoque finaliza si el zoom o el enfoque se ajusta durante el disparo.
- El disparo finaliza cuando el enfoque alcanza el infinito.
- Las fotografías realizadas con el horquillado de enfoque se disparan en el modo silencioso.
- Para usar el flash, seleccione [Permitir] para [Ajustes Modo [♥] silencio] > [Modo Flash].
 [Ajustes modo [♥] silencio] (P. 142)
- El horquillado de enfoque no puede combinarse con otras formas de horquillado.

Bracketing de enfoque (Apilado de enfoque)

La posición de enfoque se modifica automáticamente para capturar 8 disparos que posteriormente se combinan para crear una única imagen JPEG que esté enfocada permanentemente tanto el fondo como el primer plano.

- La posición de enfoque se modifica automáticamente dependiendo del centro de la posición focal y se capturan 8 tomas en un único disparo.
- Si la composición falla, la imagen no se guarda.
- El apilado de enfoque finaliza si ajusta el zoom o el enfoque durante el disparo.
- El ángulo de visión para las imágenes compuestas es más estrecho que el de las imágenes originales.
- Un recuadro indica el recorte final que se muestra en la pantalla. Componga la toma con el sujeto dentro del recuadro.
- La línea de guía seleccionada en [Cuadrícula] (P. 168) no se visualiza.
- Consulte la página web de OLYMPUS para obtener información sobre los objetivos que pueden usarse con [Apilado de enfoque].
- El apilado de enfoque no puede combinarse con otras formas de horquillado.

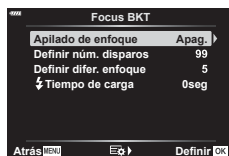
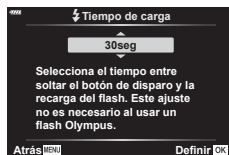
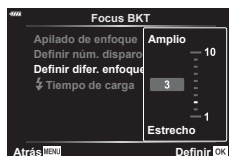
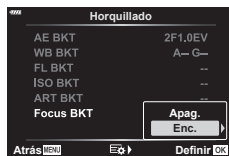

- 1 Seleccione [Horquillado] en el Menú de disparo 2 y pulse el botón .

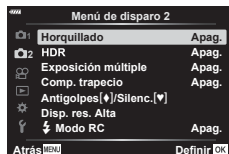

- 2 Después de seleccionar [Enc.], pulse y seleccione un tipo de disparo de horquillado.
- Se muestra un menú de los tipos de horquillado.

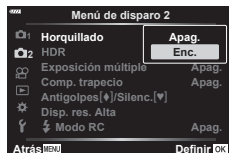

- 3 Seleccione un tipo de horquillado usando los botones y pulse el botón .
- La cámara muestra las opciones de horquillado para el tipo de horquillado seleccionado.



- 4 Utilice los botones para seleccionar [Enc.] o un programa de horquillado.

• **AE BKT**

Seleccione el número de disparos (por ejemplo, 2f) y pulse el botón para ver las cantidades de horquillado. Utilice los botones para seleccionar una cantidad y pulse para seleccionar la opción resaltada y volver a la pantalla anterior.



• **WB BKT**

Se le pedirá que escoja un eje de color (A-B o G-M). Utilice los botones para resaltar un eje y los botones para escoger la cantidad de horquillado. Pulse para volver a la pantalla anterior cuando complete los ajustes deseados.

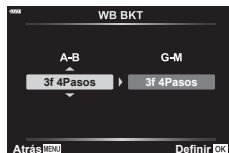

• **ART BKT**

Seleccione [Enc.] y pulse el botón para ver un menú de los modos de fotografía y los filtros artísticos. Utilice los botones para seleccionar los filtros deseados y pulse el botón para seleccionar (los filtros seleccionados se indican por medio de marcas de verificación). Pulse el botón **MENU** para volver a la pantalla anterior cuando haya completado los ajustes deseados.

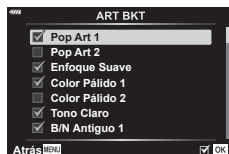

- **Focus BKT**

Seleccione [Enc.] y pulse el botón \triangleright para ver los ajustes de horquillado de enfoque. Utilice los botones Δ ∇ para resaltar un ajuste y pulse el botón \triangleright . Aparecen varias opciones; utilice los botones Δ ∇ para resaltar una opción y pulse el botón \odot para volver al menú de ajustes. Pulse el botón \odot otra vez para volver al menú de horquillado cuando haya completado los ajustes deseados. El menú [Bracketing de enfoque] también se utiliza para los ajustes de [Apilado de enfoque] (P. 134).

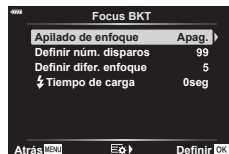

5 Con [Enc.] seleccionado, pulse el botón \odot para guardar los cambios y salir.

6 Compruebe que haya seleccionado [Enc.] para [Horquillado] y pulse el botón \odot .

- Para guardar los cambios sin habilitar el horquillado, pulse el botón **MENU** o seleccione [Apag.] y pulse el botón \odot .

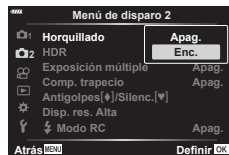

7 Tome fotografías.

- Aparece un icono BKT cuando el horquillado está activo.
- El horquillado no puede combinarse con HDR, la fotografía de lapso de tiempo, cambio digital, fotografía de exposición múltiple, disparos de alta resolución o compensación de ojo de pez.
- El horquillado no está disponible si no hay suficiente espacio en la tarjeta de memoria de la cámara para el número de tomas seleccionado.
- AE, FL y horquillado de enfoque no están disponibles en el modo **B**.

Fotografiado de imágenes HDR (alto rango dinámico) (HDR)

La cámara varía la exposición en una serie de disparos, selecciona de cada rango de tonos con el nivel más alto de detalle, y los combina para crear una imagen única con un rango dinámico amplio. Si la fotografía incluye un sujeto de alto contraste, los detalles que se perderían de otro modo en las sombras o las luces se conservan.

- Esta opción está disponible en los modos **P**, **A**, **S** y **M**.

- 1 Pulse el botón **MENU** para mostrar los menús.
- 2 Seleccione [HDR] en el **2** Menú de disparo 2 y pulse **▷** en el panel de flechas.

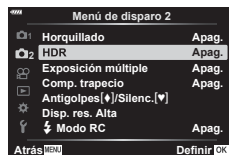

- 3 Seleccione una opción usando los botones **△** **▽** y pulse el botón **OK**.
 - Aparece el **2** Menú de disparo 2.



HDR1	Cada vez que hace una fotografía, la cámara realiza una serie de disparos mientras varía la exposición y los combina en una única imagen. Seleccione [HDR1] para obtener resultados con un aspecto natural y [HDR2] para obtener un efecto más pictórico.
HDR2	<ul style="list-style-type: none"> • [ISO] se fija en ISO 200. • Las velocidades del obturador pueden ser tan lentas como 4 s. El disparo continúa durante 15 s como máximo. • El modo de fotografía se fija en [Natural] y el espacio de color en [sRGB]. • La imagen combinada se guarda con el formato JPEG. Si se selecciona [RAW] para la calidad de imagen, se grabará con el formato RAW + JPEG.
3f 2.0EV	<div style="text-align: center;"> <p>3f 2.0EV</p> <hr style="width: 100px; margin: 0 auto;"/> <div style="display: flex; justify-content: space-around; width: 100px;"> Número de disparos Rango de exposición </div> </div>
5f 2.0EV	
3f 3.0EV	
5f 3.0EV	
7f 2.0EV	
	Cada vez que hace una fotografía, la cámara varía la exposición en una serie de disparos. Los disparos no se combinan para crear una única imagen. No obstante, los disparos pueden combinarse usando el software HDR en un ordenador o en otro dispositivo.

4 Pulse el botón **MENU** repetidamente para salir de los menús.

- La cámara vuelve a mostrar la pantalla de disparo.
Aparece un icono **[HDR]**.
- El modo de accionamiento se fija en  (secuencial alto).

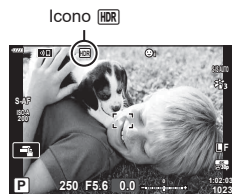

5 Tome fotografías.

- Cada vez que pulse el obturador, la cámara realiza el número de disparos seleccionado.
- En los modos **[HDR1]** y **[HDR2]**, la cámara combina los disparos automáticamente para crear una única imagen.
- La compensación de exposición está disponible en los modos **P**, **A** y **S**.
- En el modo **M**, la cámara coge los valores seleccionados para apertura y velocidad del obturador como base para la fotografía HDR.
- Utilice un trípode o una solución similar para fijar la cámara en su sitio.
- La imagen mostrada en el monitor o el visor durante el disparo es diferente de la imagen HDR final.
- Puede aparecer ruido en la imagen final si se escoge una velocidad del obturador más lenta en el modo **[HDR1]** o **[HDR2]**.
- Las siguientes funciones no pueden usarse:
fotografía flash, horquillado, exposición múltiple, fotografía de intervalo de tiempo, compensación de trapecio y corrección de ojo de pez.



- **[HDR]** puede asignarse a un botón. Solo tendrá que presionar el botón para activarlo.
 Función Botón (P. 107)

Grabación de exposiciones múltiples en una única imagen (Exposición múltiple)

Puede realizar dos disparos y combinarlos en una única imagen. También puede hacer una fotografía y combinarla con una imagen existente guardada en la tarjeta de memoria.

La imagen combinada se graba con los ajustes de calidad de imagen actuales. Solo puede seleccionar imágenes RAW para exposiciones múltiples que incluyen una imagen existente.

Si graba una exposición múltiple con RAW seleccionado para [⌘⇐], puede seleccionarla para exposiciones múltiples posteriores usando [Combinar]. Esto le permite crear exposiciones múltiples combinando tres o más fotografías.

- Esta opción está disponible en los modos **P**, **A**, **S**, **M**, y **B**.

- 1 Seleccione [Exposición múltiple] en el **M** Menú de disparo 2 y pulse el botón **OK**.
- 2 Utilice **Δ** **∇** para seleccionar el elemento y pulse **▷**.
 - Utilice **Δ** **∇** para seleccionar el ajuste y pulse el botón **OK**.

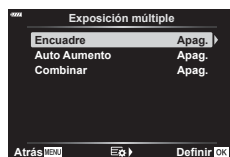

Encuadre	[Apag.]: no se crean exposiciones múltiples adicionales. [2f]: crea una exposición múltiple a partir de 2 imágenes.
Auto Aumento	[Enc.]: reduce a la mitad el brillo de cada imagen en la exposición múltiple. [Apag.]: no ajusta el brillo de las imágenes en la exposición múltiple.
Combinar	[Enc.]: dispara una exposición múltiple que incluye una imagen RAW existente guardada en la tarjeta de memoria. [Apag.]: crea una exposición múltiple a partir de las siguientes 2 imágenes capturadas. <ul style="list-style-type: none"> • [Combinar] solo está disponible cuando se selecciona [2f] para [Encuadre].

- 3 Si se selecciona [Enc.] para [Combinar], se le pide que escoja una imagen para la exposición múltiple.
 - Seleccione una imagen usando el panel de flechas (**Δ** **∇** **◀** **▶**) y pulse el botón **OK**.
 - Solo pueden seleccionarse imágenes RAW.

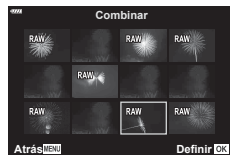



- 4 Pulse el botón **OK** en el menú de exposición múltiple para guardar los ajustes seleccionados.
 - Se muestra el menú de disparo.

5 Pulse el botón **MENU** para salir de los menús.

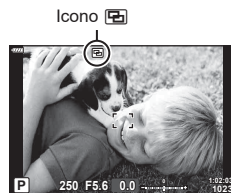

- Aparece un icono .
- Si se selecciona [Combinar], la fotografía seleccionada está visible de forma superpuesta en la vista a través del objetivo.



6 Tome fotografías.

- El primer disparo (o la fotografía seleccionada anteriormente si se selecciona [Combinar]) se muestra superpuesta en la vista a través del objetivo a medida que compone el siguiente disparo.
- El icono  cambia a color verde.
- Normalmente se crea una exposición múltiple después de realizar el segundo disparo.
- Si pulsa el botón , puede retomar el primer disparo.
- Si selecciona [Enc.] para [Combinar], puede realizar fotografías adicionales que se superpondrán en la fotografía seleccionada anteriormente.

7 Pulse el botón **MENU** o pulse el botón para finalizar la fotografía de exposición múltiple.

- Si finaliza la fotografía de exposición múltiple pulsando el botón **MENU**, se selecciona [Apag.] para [Encuadre] en el menú de exposición múltiple.
- El icono  desaparece de la pantalla cuando finaliza la fotografía de exposición múltiple.
- La cámara no entra en el modo de reposo durante la fotografía de exposición múltiple.
- Las imágenes capturadas con otras cámaras no pueden usarse para la exposición múltiple.
- Las imágenes RAW capturadas con el disparo de alta resolución no pueden usarse para exposiciones múltiples.
- Las imágenes RAW enumeradas en la pantalla de selección de imágenes cuando [Enc.] está seleccionado para [Combinar] son las imágenes procesadas usando los ajustes vigentes en el momento de tomar la fotografía.
- Salga del modo de exposición múltiple antes de modificar los ajustes de disparo. Algunos ajustes no pueden modificarse mientras esté activado el modo de exposición múltiple.
- Si lleva a cabo cualquiera de las siguientes operaciones después de capturar la primera toma, finaliza la fotografía de exposición múltiple:
 - apagar la cámara, pulsar el botón  o **MENU**, seleccionar un modo de disparo diferente o conectar cables de cualquier tipo. La exposición múltiple también se cancela cuando la batería está agotada.
- La pantalla de selección de imagen para [Combinar] muestra las copias JPEG de las fotografías realizadas con RAW + JPEG seleccionado para la calidad de imagen.
- La fotografía Live Composite ([LIVE COMP]) no está disponible en el modo **B**.
- Las opciones siguientes no están disponibles en el modo de exposición múltiple: HDR, horquillado, fotografía de temporizador de intervalo, compensación de trapezio y corrección de ojo de pez.
- Las fotografías realizadas con RAW seleccionado para  también pueden superponerse durante la reproducción.

Control de perspectiva y corrección de trapecio (Comp. trapecio)

La distorsión de trapecio provocada por la influencia de la longitud focal del objetivo y la proximidad al sujeto puede corregirse o realizarse para exagerar los efectos de la perspectiva. La compensación de trapecio puede visualizarse preliminarmente en el monitor durante el disparo. La imagen corregida se crea a partir de un recorte pequeño que aumenta ligeramente el coeficiente de zoom efectivo.

- Esta opción está disponible en los modos **P**, **A**, **S**, **M**, y **B**.

1 Seleccione [Comp. trapecio] en el  Menú de disparo 2 y pulse el botón .

2 Seleccione [Enc.] y pulse el botón .





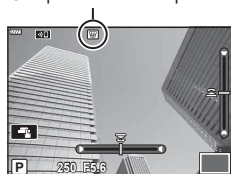

3 Pulse el botón **MENU** para salir de los menús.

- La cámara cambia a la pantalla de compensación de trapecio. Aparece un deslizador A y un icono .

Compensación de trapecio







4 Encuadre el disparo y ajuste la compensación de trapecio mientras visualiza el sujeto en la pantalla.

- Gire el dial delantero para realizar ajustes horizontales y el dial trasero para realizar ajustes verticales.
- Encuadre el disparo y ajuste la compensación de trapecio mientras visualiza el sujeto en la pantalla.
- Utilice el panel de flechas (, , , ) para colocar el recorte. La dirección en la que puede moverse el recorte se indica por medio de una flecha (.
- Para cancelar los cambios, mantenga pulsado el botón .

5 Para ajustar la apertura, la velocidad del obturador y otros ajustes de disparo, pulse el botón **INFO**.

- Aparecen los indicadores de disparo estándar.
- Aparece un icono  mientras la compensación de trapecio esté activada. El icono se muestra de color verde si se han realizado ajustes en los parámetros de compensación de trapecio.
- Para volver a la pantalla de compensación de trapecio mostrada en el paso 4, pulse el botón **INFO** repetidamente.

6 Tome fotografías.

- Las imágenes pueden adquirir granulado dependiendo de la cantidad de compensación aplicada. La cantidad de compensación también determina el grado de ampliación de la imagen cuando se recorta y si el recorte puede moverse.
- Dependiendo de la cantidad de compensación, es posible que no pueda recolocar el recorte.
- Dependiendo de la cantidad de compensación aplicada, es posible que el objetivo AF seleccionado no esté visible en la pantalla. Si el objetivo AF está fuera del marco, su dirección se indica por un icono , , , o  en la pantalla.

- Las fotografías realizadas con [RAW] para la calidad de imagen se graban con el formato RAW + JPEG.
- Las siguientes funciones no pueden usarse:
 - fotografía Live Composite, fotografía de ráfaga, horquillado, HDR, exposición múltiple, corrección de ojo de pez, teleconvertidor digital, grabación de vídeo, modos AF [C-AF] y [C-AF+TR], [e-Retrato] y fotografía con filtro artístico, temporizador personalizado y Disp. res. Alta.
- Los convertidores de objetivo pueden no generar los resultados deseados.
- Cuando proceda, la compensación de trapezio se realiza usando la longitud focal suministrada para [Estabil Imag.] (P. 86) o [Ajustes info. objetivo] (P. 196).
- No olvide especificar los datos [Estabil Imag.] para los objetivos que no formen parte de la gama Four Thirds o Micro Four Thirds (P. 86).



- [Comp. trapezio] puede asignarse a un botón. Solo tiene que presionar el botón para activar la compensación de trapezio. [Función Botón] (P. 107)

Ajuste del disparo silencioso/antigolpes (Antigolpes [♦]/Silenc. [♥])









Si activa el disparo silencioso/antigolpes, puede seleccionar el disparo silencioso o antigolpes mientras utiliza el temporizador automático o el disparo secuencial (P. 71).

- 1 Seleccione [Antigolpes [♦]/Silenc. [♥]] en el Menú de disparo 2 y pulse el botón .
- 2 Utilice para seleccionar el elemento y pulse .
 - Utilice para seleccionar el ajuste y pulse el botón .

Antigolpes [♦]	Permite definir el periodo de tiempo entre la pulsación del obturador hasta el fondo y la liberación del obturador al disparar en el modo antigolpes. Utilice este modo para eliminar las pequeñas vibraciones provocadas por el accionamiento del obturador. El modo antigolpes está disponible en los modos de disparo secuencial y temporizador automático (P. 71).
Silenc. [♥]	Permite definir el periodo de tiempo entre la pulsación del obturador hasta el fondo y la liberación del obturador al disparar en el modo silencioso. Utilice esta opción en las situaciones en las que los sonidos del obturador resulten molestos. El modo silencioso es compatible con el temporizador automático y el disparo secuencial (P. 71).
Reduc. Ruido [▼]	Seleccione [Auto] para reducir el ruido de la imagen en exposiciones largas durante la fotografía silenciosa. El sonido del obturador puede escucharse cuando se activa la reducción de ruido.
Ajustes Modo Silencio [♥]	Escoja si desea activar [■]), [Iluminador AF] o [Modo Flash] en el modo silencioso. Seleccione [Permitir] para usar los ajustes actuales para el elemento seleccionado, [No permitir] para ignorar los ajustes actuales y desactivar el elemento seleccionado.

Activación del disparo de alta resolución (Disp. res. Alta)

Si especifica el ajuste para [Disp. res. Alta], puede activar el disparo de alta resolución seleccionando  en las opciones para el modo de temporizador automático/disparo secuencial (P. 71).

- 1 Seleccione [Disp. res. Alta] en el  Menú de disparo 2 y pulse el botón .
- 2 Utilice   para seleccionar el elemento y pulse .
 - Utilice   para seleccionar el ajuste y pulse el botón .

Disp. res. Alta	Permite seleccionar el tiempo que espera la cámara antes de empezar a disparar después de presionar el obturador hasta el fondo. Utilice esta opción para prevenir el desenfoque producido por los movimientos de la cámara al pulsar el obturador. Seleccione [Apag.] para desactivar el disparo de alta resolución.
 Tiempo de carga	Permite escoger el tiempo que espera la cámara para cargar el flash para la fotografía de alta resolución con el flash. No tiene que especificar un valor cuando utilice el flash externo.

- El obturador electrónico se utiliza para el disparo de alta resolución.
-  "Utilización del flash (fotografía de flash)" (P. 93)

Disparo con el flash inalámbrico de control remoto (Modo RC)

Puede usar las unidades de flash inalámbricas con control remoto con la unidad de flash suministrada para la fotografía con flash inalámbrico de control remoto.













 "Fotografía con flash de control remoto inalámbrico" (P. 216)











Utilización del Menú Vídeo

Las funciones de grabación de vídeo se configuran en el Menú vídeo.



Opción	Descripción	
Ajustes del modo	[Modo]: permite escoger un modo de grabación de vídeo. [Escanear parpadeo]: seleccione [Enc.] para reducir el parpadeo provocado por la iluminación LED. Gire el dial delantero o el dial trasero o use $\Delta \nabla$ en el panel de flechas para escoger la velocidad del obturador a la que se aplica la reducción de parpadeo.	147
Ajustes especificaciones	Permite definir la calidad de imagen para la grabación de vídeo. [\leftarrow]: permite definir una combinación de tamaño de calidad de imagen y tasa de bits. [Filtro Ruido]: permite seleccionar un nivel de reducción de ruido para grabar vídeos de alta sensibilidad. [Modo Fotografía]: permite grabar en el modo de fotografía más adecuado para la edición cuando se ajusta en [Enc.].	149
Ajustes AF/IS	[Modo AF]: permite escoger el modo AF para la grabación de vídeo. [Estabil Imag.]: permite definir la estabilización de la imagen para la grabación de vídeo.	80, 86

Opción	Descripción	
<p> Botón/Dial/ Palanca</p>	<p>Permite definir las funciones del botón, el dial y la palanca para el modo de vídeo.</p> <p> Función Botón]: permite asignar funciones a los botones para el modo de vídeo.</p> <p> Función Dial]: permite definir las funciones del dial trasero y del dial delantero para el modo de vídeo. Si [Disparo ] se asigna al dial delantero o trasero, la compensación de exposición puede realizarse hasta ± 3 EV (también se admiten pasos de 1/2 y 1 EV).</p> <p>[Función palanca  Fn]: permite definir las funciones que se cambiarán con la palanca Fn en el modo de vídeo. La palanca Fn cambia a la función definida con [ Función Dial] cuando se ajusta en [modo1]. Para escoger la función seleccionada usando la palanca Fn, seleccione [modo2], pulse ▷ y escoja entre el modo AF, el modo de objetivo AF y el objetivo AF. Este ajuste no se aplica cuando se ha seleccionado [modo3] para [Función palanca  Fn] (P. 164) o cuando se selecciona [Enc. 1] o [Enc. 2] para [Palanca Fn/Palanca enc.] (P. 164).</p> <p>[ Botón de disparo]: permite definir la función del obturador para el modo de vídeo. Cuando se ajusta en [], si pulsa el obturador se inicia el enfoque automático. La fotografía de imagen parada no está disponible.</p> <p>Cuando se ajusta en [ REC], la grabación de vídeo puede iniciarse o detenerse pulsando el obturador hasta el fondo. El botón  no puede usarse para iniciar o detener la grabación de vídeo con este ajuste.</p> <p>[ Veloc. zoom electr.]: escoja la velocidad del zoom para los objetivos de zoom electrónico. Puede usar esta opción para zooms lentos en el sujeto y otros efectos. Escoja una opción entre [Bajo], [Normal] y [Alto].</p>	—

Opción	Descripción	
 Mostrar ajustes	<p>[Ajustes de control ]: permite definir si desea ver el Control Live (P. 187) y el SCP en directo (P. 79) en el modo de vídeo. Si no quiere que aparezcan, seleccione el elemento y pulse el botón  para quitar la marca de verificación.</p> <p>[Ajustes Info de ]: define la información que se muestra en la pantalla de grabación de vídeo. Si no quiere que aparezca, seleccione el elemento y pulse el botón  para quitar la marca de verificación.</p> <p>[Ajustes cód. tiempo]: permite definir los códigos de tiempo para grabar en el modo de vídeo.</p> <p>Ajuste [Modo cód. tiempo] en [DF] para grabar códigos de tiempo corregidos para errores respecto del tiempo de grabación, y en [NDF] (sin DF) para grabar códigos de tiempo sin corregir.</p> <p>Ajuste [Contador] en [RR] para ejecutar los códigos de tiempo durante la grabación y en [FR] para ejecutar los códigos de tiempo aunque se haya detenido la grabación y/o la cámara esté apagada.</p> <p>En [Hora de inicio], defina la hora de inicio para el código de tiempo. Defina la [Hora actual] para ajustar el código de tiempo para la toma actual en 00. Para ajustarlo en 00:00:00:00, seleccione [Restablecer]. También puede definir códigos de tiempo usando [Entrada man.].</p>	—
Vídeo 	El sonido no se graba en un vídeo cuando se ajusta en [Apag.].	150
 Salida HDMI	<p>Define el ajuste de salida para grabar vídeos con esta cámara conectada a un dispositivo externo a través de HDMI.</p> <p>[Modo salida]: define el modo de salida de vídeo. Cuando se ajusta en [Modo monitor], se graba la información de la imagen y de la cámara. La información de la cámara no aparece en la pantalla de la cámara.</p> <p>Cuando se ajusta en [Modo grab.] solo se graba la imagen. La información de la cámara aparece en la pantalla de la cámara.</p> <ul style="list-style-type: none"> • Esta opción no está disponible cuando el tamaño de fotograma [4K] o [C4K] se selecciona para [Ajustes especificación ] > [] (P. 149). <p>[REC Bit]: si se ajusta en [Enc.], el disparador de grabación se envía de la cámara al dispositivo externo conectado.</p> <p>[Cód. tiempo]: si se ajusta en [Enc.], el código de tiempo se envía de la cámara al dispositivo externo conectado.</p> <ul style="list-style-type: none"> • La grabación del dispositivo externo que usa el código de tiempo como disparador de grabación puede detenerse en los casos siguientes. <ul style="list-style-type: none"> - Al grabar un vídeo ART, etc. con mucha carga de procesamiento - Cuando se cambia la pantalla entre el monitor y el visor 	—

Selección de un modo de exposición

(Modo (Modos de exposición de vídeo))

Puede crear vídeos que aprovechan los efectos disponibles en los modos **P**, **A**, **S** y **M**. Esta opción se aplica cuando el dial de modo se gira hasta .

- 1 Seleccione [Ajustes del modo] en el Menú Vídeo y pulse el botón .
- 2 Seleccione [Modo] (modos de exposición de vídeo) y pulse .
- 3 Use para seleccionar una opción y pulse el botón .

P	La apertura óptima se ajusta automáticamente en función del brillo del sujeto. Utilice el dial delantero () o el dial trasero () para ajustar la compensación de exposición.
A	La representación del fondo cambia ajustando la apertura. Utilice el dial delantero () para ajustar la compensación de exposición y el dial trasero () para ajustar la apertura.
S	La velocidad del obturador afecta a la forma en que aparece el sujeto. Utilice el dial delantero () para ajustar la compensación de exposición y el dial trasero () para ajustar la velocidad del obturador. La velocidad del obturador puede ajustarse con valores entre 1/24 s y 1/32000 s.
M	La apertura y la velocidad del obturador pueden ajustarse manualmente. Utilice el dial delantero () para seleccionar el valor de apertura y el dial trasero () para seleccionar la velocidad del obturador. La velocidad del obturador puede ajustarse con valores entre 1/24 s y 1/32000 s. La sensibilidad ISO solo puede ajustarse manualmente a valores de entre 200 y 6400.

- Los encuadres desenfocados, provocados por factores como el movimiento del sujeto mientras el obturador está abierto, pueden reducirse seleccionando la velocidad más rápida del obturador.
- El extremo inferior de la velocidad del obturador cambia dependiendo de la frecuencia del modo de grabación de vídeo.
- Es posible que las sacudidas fuertes de la cámara no se compensen lo suficiente.
- Cuando el interior de la cámara se calienta, el disparo se detiene automáticamente para proteger la cámara.



Reducción de destellos con iluminación LED

( Escanear parpadeo)

Pueden aparecer franjas en los vídeos grabados con iluminación LED. Utilice ( Escanear parpadeo) para optimizar la velocidad del obturador mientras visualice franjas en la pantalla.

Esta opción está disponible en [Modo ] (modos de exposición de vídeo) [S] y [M].

- El rango de velocidades del obturador disponibles se reduce.

- 1 Seleccione [S] o [M] para [Modo ] (modos de exposición de vídeo).
- 2 Seleccione [Ajustes del modo ] en el menú de vídeo y pulse el botón (OK).
- 3 Seleccione [ Escanear parpadeo] y pulse ▷.
- 4 Seleccione [Enc.] usando los botones △ ▽ y pulse el botón (OK).
- 5 Pulse el botón **MENU** repetidamente para salir de los menús.
 - Aparece un icono **Flicker Scan** cuando se activa el barrido de parpadeo.



Icono **Flicker Scan**

- 6 Escoja una velocidad del obturador mientras visualiza la pantalla.
 - Escoja una velocidad del obturador usando el dial delantero o trasero, o los botones △ ▽.
 - Siga ajustando la velocidad del obturador hasta que no se vean franjas en la pantalla.
 - Pulse el botón **INFO**; la pantalla cambia y el icono **Flicker Scan** desaparece. Puede ajustar la compensación de exposición y la apertura. Puede hacerlo usando el dial delantero o trasero, o bien el panel de flechas.
 - Pulse el botón **INFO** repetidamente hasta que vuelva a aparecer la pantalla de barrido de parpadeo.
- 7 Empiece a filmar cuando complete la configuración.



Velocidad del obturador

- El peaking de enfoque, el panel de control súper LV y los controles live no están disponibles en la pantalla de barrido de parpadeo. Para ver estos elementos, primero pulse el botón **INFO** para salir de la pantalla de barrido de parpadeo.



- ( Escanear parpadeo) puede asignarse a un botón. Solo tiene que presionar el botón para activar el barrido de parpadeo.  [ Función Botón] (P. 107)

Tamaño de fotograma, frecuencia y compresión



Puede definir combinaciones de tasa de bits y tamaño de imagen de vídeo. Los ajustes pueden seleccionarse entre las opciones del modo de grabación de vídeo (P. 89).











- 1 Seleccione [Ajustes especificación] en el Menú de vídeo y pulse el botón .
- 2 Seleccione [>] y pulse .
- 3 Use para seleccionar el elemento y pulse .
 - Utilice para seleccionar el ajuste y pulse el botón .







Tamaño	Ajusta el tamaño de imagen en [C4K] (Solo personal.), [4K], [FHD] (Full HD) o [HD].
Tasa de bits	Ajusta la tasa de bits en [A-I] (Todo intra), [SF] (Súper fino), [F] (Fino) o [N] (Normal). <ul style="list-style-type: none">• Cuando se ajusta [4K] o [C4K] para el tamaño de imagen, no puede seleccionarse la tasa de bits.
Frecuencia	Ajusta la frecuencia en [60p], [50p], [30p], [25p] o [24p]. <ul style="list-style-type: none">• [60p] y [50p] no están disponibles en las situaciones siguientes.<ul style="list-style-type: none">- Cuando se define [FHD] (Full HD) para el tamaño de imagen y [A-I] (Todo intra) para la tasa de bits.- Cuando se ajusta [C4K] o [4K] para el tamaño de imagen.• Si el tamaño se ajusta en [C4K], la frecuencia se bloquea en 24p.• Si va a fotografiar vídeos que se visualizarán en una televisión, escoja una velocidad de fotograma que coincida con el estándar de vídeo usado en el dispositivo, ya que, de lo contrario, el vídeo no se reproducirá correctamente. Los estándares de vídeo varían en función del país o la región; algunos usan NTSC, otros PAL.<ul style="list-style-type: none">- Si va a fotografiar para visualizar posteriormente en dispositivos NTSC, seleccione 60p (30p)- Si va a fotografiar para visualizar posteriormente en dispositivos PAL, seleccione 50p (25p)
Movimiento rápido o lento	Define el movimiento rápido o lento. Los ajustes disponibles pueden diferir dependiendo de la frecuencia configurada. <ul style="list-style-type: none">• Los movimientos lento y rápido no pueden usarse en algunos modos de calidad de imagen.



Opciones de grabación de sonido

(Vídeo )

Permite ajustar los parámetros para la grabación de sonido durante la filmación. También puede acceder a los ajustes para usarlos si conecta una grabadora o un micrófono externo.

- 1 Seleccione [Vídeo ] en el  Menú de vídeo y pulse el botón .
- 2 Seleccione [Enc.] y pulse .
- 3 Use   para seleccionar el elemento y pulse .
 - Utilice   para seleccionar el ajuste y pulse el botón .

Nivel de grabación	Permite ajustar la sensibilidad del micrófono. Escoja valores separados para el micrófono estéreo incorporado y los micrófonos externos. [Integrado ]: permite ajustar la sensibilidad del micrófono estéreo integrado en la cámara. [MIC ]: permite ajustar la sensibilidad de los micrófonos externos conectados al conector del micrófono.
 Limitador volumen	Permite escoger el volumen máximo al que la cámara graba el sonido. Utilice esta opción para reducir automáticamente el nivel de sonido superior a un volumen específico.
Reducción ruido.	Permite reducir el ruido del viento durante la grabación de audio.
Veloc. de grabación	Permite escoger un formato de grabación de audio. [96kHz/24bit]: sonido de alta calidad. [48kHz/16bit]: sonido de calidad estándar.
 Alimentación	Permite ajustar los parámetros para el uso de micrófonos de condensador y otros dispositivos que se alimentan de la cámara. [Apag.]: para dispositivos que no necesitan la alimentación de la cámara (micrófonos dinámicos de uso general). [Enc.]: para dispositivos que necesitan la alimentación de la cámara (micrófonos de condensador).
Enlace grab. PCM 	Permite modificar los ajustes para el uso con grabadoras IC externas. Grabe un tono acústico o escoja los controles de la cámara que pueden usarse para iniciar y detener la grabación cuando se utiliza una grabadora IC Olympus LS-100. [Volumen grab. cámara]: permite escoger [Operativo] para grabar sonido en el nivel seleccionado con la cámara o [Inoperativo] para grabar sonido en el nivel seleccionado con la grabadora. [Tono de claqueta]: permite activar o desactivar la grabación del tono acústico. [ Grab. Sincronizada]: permite escoger si la grabación de audio empieza o acaba al mismo tiempo que la grabación de vídeo.

- Los sonidos de funcionamiento del objetivo y la cámara pueden grabarse en un vídeo. Para que no se graben, reduzca los sonidos de funcionamiento ajustando [ Modo AF] (P. 80) en [S-AF], [MF] o [PreMF], o minimizando las operaciones del botón de la cámara.
- El sonido no se graba:
 - con vídeos de movimiento rápido o lento a alta velocidad o cuando se selecciona ^{ART} (diorama) para el modo de fotografía.
- Cuando [Vídeo ] se ajusta en [Apag.], aparece .
- El sonido solo puede reproducirse en dispositivos que sean compatibles con la opción seleccionada para [Veloc. de grabación].

Utilización de la grabadora IC Olympus LS-100

Al grabar audio con una grabadora IC Olympus LS-100, puede usar los controles de la cámara para grabar tonos acústicos o para iniciar y detener la grabación.

Conecte la grabadora LS-100 usando el cable USB y un cable de miniconector estéreo de otro proveedor de otro proveedor. Utilice un cable sin resistencia.

- Puede encontrar más información en la documentación proporcionada con la grabadora LS-100. No olvide actualizar el firmware de la grabadora a la última versión.

1 Conecte la grabadora IC.

- Cuando la grabadora LS-100 se conecta por medio del microconector USB, aparece un mensaje que le pide que escoja un tipo de conexión. Seleccione [Grabador PCM].
- Si no aparece ningún mensaje, modifique los ajustes del menú de la forma siguiente: Botón **MENU** → pestaña **⚙** (menú personalizado) → pestaña **D4** → [Modo USB] → Seleccione [Auto] o [Grabador PCM]

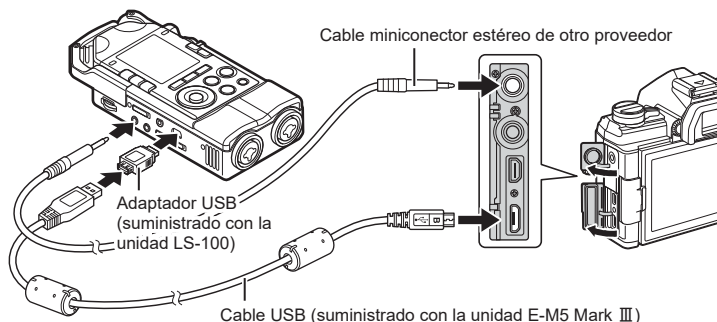

2 Ajuste los parámetros para [Enlace grab. PCM]

- Botón **MENU** → menú (vídeo) → [Vídeo → [Enc.] → [Enlace grab. PCM → Pulse **▷** en el panel de flechas

[Volumen grab. cámara]: seleccione [Inoperativo].

[Tono de claqueta]: seleccione [Enc.].

[Grab. Sincronizada]: seleccione [Enc.].

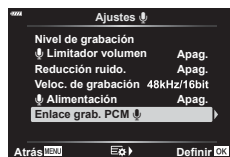

Después de ajustar los parámetros, compruebe que [Enc.] esté seleccionado para [Vídeo] y pulse el botón **MENU** repetidamente para salir de los menús.

3 Empiece a filmar.

- La grabadora LS-100 empieza a grabar audio.
- Para grabar un tono acústico, mantenga pulsado el botón .

4 Finalice la filmación.

- La unidad LS-100 deja de grabar audio.



- Escoja el tiempo que tiene que mantener pulsado el botón para grabar un tono acústico.
 [Tiempo pulsado] (P. 174)
- Desconecte el cable USB cuando la cámara esté apagada o no esté usando la grabadora.

4

Funciones del menú (Menú Video)

Utilización del Menú Reprod.

Menú Reprod.

- 📷 (P. 153)
- Edición (P. 153)
- Orden impresión (P. 120)
- Reset Segur (P. 158)
- Reiniciar orden de compartir (P. 158)
- Conexión del dispositivo (P. 201)

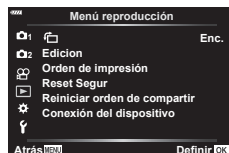

Rotación automática de fotografías con orientación vertical para la reproducción (📷)



Si se ajusta en [Enc.], las imágenes con la orientación de retrato se giran automáticamente para visualizarlas con la orientación correcta en la pantalla de reproducción.

Retoque de fotografías (Edición)

Permite crear copias de fotografías retocadas. En el caso de las fotografías RAW, puede ajustar los parámetros vigentes en el momento de tomar la fotografía, como el balance de blancos y el modo de fotografía (filtros artísticos incluidos). Con las imágenes JPEG, puede realizar ediciones simples como recortar y cambiar el tamaño.

- 1 Seleccione [Edición] en el Menú Reprod. y pulse el botón **OK**.
- 2 Utilice Δ ∇ para seleccionar [Sel. Imagen] y pulse el botón **OK**.
- 3 Utilice \triangleleft \triangleright para seleccionar la imagen que desea editar y pulse el botón **OK**.
 - [Edición RAW] aparece si se selecciona una imagen RAW y [Edición JPEG] si selecciona una imagen JPEG. Para las imágenes grabadas en el formato RAW+JPEG, aparecen [Edición RAW] y [Edición JPEG]. Seleccione la opción deseada.
- 4 Seleccione [Edición RAW] o [Edición JPEG] y pulse el botón **OK**.

Edición RAW	Crea una copia JPEG de la imagen RAW en función de los ajustes seleccionados.	
	Actual	Permite retocar las fotografías y guardar las copias resultantes en el formato JPEG. Ajuste la configuración de la cámara antes de escoger esta opción. Algunos ajustes como la compensación de exposición no se aplican.
	Personal1	Pulse OK y ajuste los parámetros mientras visualiza los resultados preliminares en la pantalla. Los ajustes se guardan como [Personal1] o [Personal2].
	Personal2	
ART BKT	La cámara crea varias copias JPEG de cada imagen, una para cada filtro artístico seleccionado. Seleccione uno o varios filtros y aplíquelos a una o varias imágenes.	



Edición JPEG	El menú [Edición JPEG] contiene las siguientes opciones.	
	Ajustar sombra	Permite aclarar los sujetos con sombras oscuras.
	Fijar ojos rojos	Reduce el efecto de ojos rojos en las fotografías tomadas con flash.
		Permite recortar imágenes. Dimensione el recorte con el dial delantero o trasero y colóquelo en la posición deseada con el panel de flechas.
	Aspecto	Cambia la relación de aspecto del valor estándar 4:3 a [3:2], [16:9], [1:1] o [3:4]. Después de escoger una relación de aspecto, utilice el panel de flechas para posicionar el recorte.
	B/N	Crea una copia de la imagen actual en blanco y negro.
	Sepia	Crea una copia de la imagen actual en tonos sepia.
	Saturación	Ajusta la intensidad de los colores. Los resultados pueden visualizarse en la pantalla.
		Permite crear una copia redimensionada de 1280 × 960, 640 × 480 o 320 × 240 píxeles de tamaño. Las imágenes con una relación de aspecto diferente del estándar 4:3 cambian de tamaño para acercarse a la opción seleccionada.
e-Retrato	Alisa el cutis. Es posible que no consiga el efecto deseado si no se detectan rostros.	

- Es posible que la reducción de ojos rojos no produzca los resultados deseados en algunas imágenes.
- No es posible realizar retoques:
 - con imágenes que se han capturado con otra cámara o que se han editado en un ordenador o si el espacio disponible en la tarjeta de memoria es insuficiente.





5 Pulse el botón cuando haya completado los ajustes.

- Se aplican los ajustes seleccionados.

6 Pulse el botón otra vez.

- Seleccione [Si] usando los botones   y pulse el botón  para guardar la copia retocada.



- Para crear copias adicionales a partir de la misma imagen RAW original, seleccione [Restablecer] y pulse el botón . Para salir sin crear más copias, seleccione [No] y pulse el botón .
- Si selecciona [Restablecer], aparece el menú de retoques. Repita el proceso desde el paso 4.
- También puede editar las imágenes seleccionadas durante la reproducción.
 - Botón  → Visualice una imagen que quiera retocar → Pulse el botón  para ver las opciones → [Edición RAW] o [Edición JPEG]
- Es posible que la corrección de ojos rojos no funcione en algunas imágenes.
- No se puede cambiar el tamaño de la imagen () a un tamaño superior al original.

- [⏏] (recorte) y [Aspecto] solo pueden usarse para editar imágenes con una relación de aspecto de 4:3 (estándar).
- Si selecciona [ART] para el modo fotografía, [Espac. Color] (P. 105) se fijará en [sRGB].

Combinación de imágenes (Combinar Imagen)

Permite superponer fotografías RAW existentes y crear una nueva imagen. Puede incluir hasta 3 fotografías en la superposición.

Los resultados pueden modificarse ajustando el brillo (ganancia) individualmente para cada imagen.

- La superposición se guarda en el formato seleccionado actualmente para la calidad de imagen. Las superposiciones creadas con [RAW] seleccionado para la calidad de imagen se guardan en el formato RAW y en el formato JPEG usando la opción de calidad de imagen seleccionada para [⏏+2] (P. 171).
- Las superposiciones guardadas en el formato RAW pueden combinarse con otras imágenes RAW para crear superposiciones que contengan 4 imágenes o más.



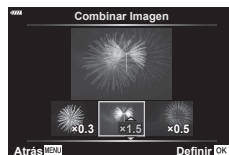
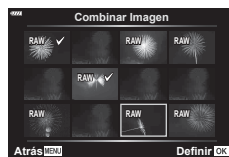













- 1 Seleccione [Edición] en el [▶] Menú Reprod. y pulse el botón [OK].
- 2 Utilice $\Delta \nabla$ para seleccionar [Combinar Imagen] y pulse el botón [OK].
- 3 Seleccione el número de imágenes que quiera superponer y pulse el botón [OK].
- 4 Utilice $\Delta \nabla \langle \rangle$ para seleccionar las imágenes RAW que desea superponer.
 - Las imágenes seleccionadas se marcan con \checkmark . Para desmarcarlas, pulse el botón [OK] otra vez.
 - La imagen superpuesta se muestra si se seleccionan imágenes del número especificado en el paso 3.
- 5 Ajuste la ganancia para cada imagen que desee superponer.
 - Utilice $\langle \rangle$ para seleccionar una imagen y $\Delta \nabla$ para ajustar la ganancia.
 - La ganancia puede ajustarse en el rango 0,1–2,0. Compruebe los resultados en el monitor.
- 6 Pulse el botón [OK] para ver el cuadro de diálogo de confirmación.
 - Seleccione [S] y pulse el botón [OK].



Creación de fotogramas de vídeo (Captura imag. en vídeo)





















Guarda una copia de instantánea para un fotograma seleccionado.

- Esta opción solo está disponible con los vídeos [4K] grabados con la cámara.

- 1** Seleccione [Edición] en el  Menú Reprod. y pulse el botón .
- 2** Utilice   para seleccionar [Sel. imagen] y pulse el botón .
- 3** Utilice   para seleccionar un vídeo y pulse el botón .
- 4** Seleccione [Edic. vídeo] y pulse el botón .
- 5** Utilice   para seleccionar [Captura imag. en vídeo] y pulse el botón .
- 6** Utilice   para seleccionar una toma y guardarla como imagen fija y pulse el botón 
 - La cámara guarda una copia de instantánea para el fotograma seleccionado.
 - Utilice el botón  para rebobinar y el botón  para avanzar.



Permite cortar secuencias seleccionadas de los vídeos. Los vídeos pueden recortarse repetidamente para crear archivos que contengan solo las secuencias deseadas.

- Esta opción solo está disponible con vídeos grabados con la cámara.

- 1** Seleccione [Edición] en el  Menú Reprod. y pulse el botón .
- 2** Utilice   para seleccionar [Sel. imagen] y pulse el botón .
- 3** Utilice   para seleccionar un vídeo y pulse el botón .
- 4** Seleccione [Edic. vídeo] y pulse el botón .
- 5** Utilice   para seleccionar [Recortar vídeos] y pulse el botón 
 - Se le pedirá que escoja cómo quiere guardar el vídeo editado.
[Nuev. arch.]: permite guardar el vídeo recortado como un nuevo archivo.
[Sobrescr.]: sobrescribe el vídeo existente.
[No]: sale sin recortar el vídeo.
 - Si la imagen está protegida, no se puede seleccionar [Sobrescr.].
- 6** Resalte la opción deseada y pulse el botón 
 - Aparece una pantalla de edición.
- 7** Recorte el vídeo.
 - Use el botón  para saltar al primer fotograma y el botón  para saltar al último fotograma.
 - Con el dial delantero o el dial trasero seleccione el primer fotograma de la secuencia que desee eliminar y pulse el botón .
 - Utilice el dial delantero o el dial trasero para seleccionar el último fotograma de la secuencia que desee eliminar y pulse el botón .
- 8** Seleccione [Sí] y pulse el botón 
 - El vídeo editado se guarda.
 - Para seleccionar una secuencia diferente, resalte [No] y pulse el botón .
 - Si ha seleccionado [Sobrescr.], se le pedirá que escoja si desea recortar una secuencia adicional del vídeo. Para recortar una secuencia adicional, seleccione [Continuar] y pulse el botón .

Eliminación de protección de todas las imágenes (Reset Segur)



Las protecciones de varias imágenes pueden cancelarse de una vez.

- 1 Seleccione [Reset Segur] en el Menú Reprod.  y pulse el botón .
- 2 Seleccione [Sí] y pulse el botón .

Cancelación de un orden de compartir

(Reiniciar orden de compartir)

Puede cancelar las órdenes de compartir que se han definido en las imágenes.

- 1 Seleccione [Reiniciar orden de compartir] en el  Menú Reprod. y pulse el botón .
- 2 Seleccione [Sí] y pulse el botón .

Utilización del menú Ajustes

Modifique los ajustes básicos de la cámara. Algunos ejemplos serían la selección del idioma y el brillo del monitor. El menú de configuración también contiene opciones usadas durante el proceso de configuración inicial.



Opción	Descripción	
Config. Tarj.	Permite formatear la tarjeta y eliminar todas las imágenes.	160
(Ajuste de fecha/hora)	Permite ajustar el reloj de la cámara.	27
(Cambiar el idioma de visualización)	Escoja un idioma para las guías y los menús de la cámara.	29
(Ajuste del brillo del monitor)	<p>Puede ajustar el brillo y la temperatura de color del monitor. El ajuste de la temperatura de color solo se aplica a la pantalla del monitor durante la reproducción. Utilice para seleccionar (temperatura del color) o (brillo) y para ajustar el valor.</p> <p>Pulse el botón INFO para cambiar la saturación del monitor entre [Natural] y [Vívido].</p>	—
Visual Imag.	<p>Permite definir si desea ver la imagen capturada en el monitor después del disparo y la duración de la visualización. Esta función resulta útil para revisar rápidamente la imagen que ha fotografiado. Puede hacer el siguiente disparo pulsando el botón del obturador hasta la mitad mientras se visualiza la imagen capturada en el monitor.</p> <p>[0,3s]–[20s]: permite definir la duración (segundos) de visualización de la imagen capturada en el monitor.</p> <p>[Apag.]: la imagen capturada no se muestra en el monitor.</p> <p>[Auto]: muestra la imagen capturada y después cambia al modo de reproducción. Resulta útil para borrar una imagen después de revisarla.</p>	—
Ajustes Wi-Fi/Bluetooth	Permite ajustar la conexión con teléfonos inteligentes compatibles con Wi-Fi/ Bluetooth usando la función inalámbrica de la cámara.	160
Firmware	Muestra la versión de firmware de la cámara y los accesorios conectados. Compruebe la versión al preguntar sobre la cámara o los accesorios o al descargar el software.	—

Formateo de la tarjeta

(Config. Tarj.)

Las tarjetas deben formatearse con esta cámara antes del primer uso o después de usarlas con otras cámaras u otros ordenadores.

Todos los datos almacenados en la tarjeta, incluidas las imágenes protegidas, se borran al formatear la tarjeta.

Si se formatea una tarjeta usada, compruebe que no haya imágenes que desee conservar en la tarjeta.  "Tarjetas compatibles" (P. 211)

- 1 Seleccione [Config. Tarj.] en el **f** menú Ajustes y pulse el botón **OK**.

- Si hay datos en la tarjeta, aparecen elementos del menú. Seleccione [Formatear] y pulse el botón **OK**.



4

Funciones del menú (Menú Ajustes)

- 2 Seleccione [Sí] y pulse el botón **OK**.

- Se realiza el formateo.

Eliminación de todas las imágenes

(Config. Tarj)

Todas las imágenes en la tarjeta se eliminan de una vez. Las imágenes protegidas no se eliminan.

- 1 Seleccione [Config. Tarj.] en el **f** menú Ajustes y pulse el botón **OK**.

- 2 Seleccione [Borrar Todo] y pulse el botón **OK**.



- 3 Seleccione [Sí] y pulse el botón **OK**.

- Se eliminan todas las imágenes.

Opciones de LAN inalámbrica

(Ajustes Wi-Fi/Bluetooth)

Permite modificar los ajustes de conexión para las redes inalámbricas. Encuadre y tome fotografías remotamente desde un teléfono inteligente, o deje la cámara apagada y visualice las imágenes en su teléfono inteligente sobre la marcha.

Para obtener información sobre cómo definir una conexión y usar estas funciones, consulte "5. Conexión de la cámara con un teléfono inteligente" (P. 200).

Disponibilidad	Permite desactivar Wi-Fi y Bluetooth ®. Puede desactivar Wi-Fi y Bluetooth ® en situaciones en las que su uso está prohibido, sin cambiar los ajustes de la red (P. 207).
Contraseña de conexión	Cambie la contraseña para Wi-Fi/ Bluetooth ®.
Apagar en espera	Permite escoger si la cámara se conecta a un teléfono inteligente cuando esté apagada.
Ajustes de restablecimiento	Permite restablecer los valores predeterminados para [Ajustes de Wi-Fi/Bluetooth].

Utilización de los menús personalizados

Los ajustes de la cámara se pueden individualizar usando el Menú personalizado

Menú personalizado



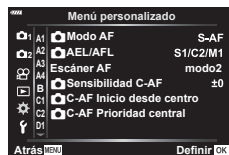





A1/A2/A3/A4	AF/MF (P. 161)
B	Botón/Dial/Palanca (P. 164)
C1/C2	Disparar//Estabilizador imagen (P. 165)
D1/D2/D3/D4	Disp.//PC (P. 166)
E1/E2/E3	Exp/ISO/BULB/ (P. 169)
F	Personal. (P. 170)
G	/BB/Color (P. 171)
H1/H2	Grabar/Borrar (P. 172)
I	EVF (P. 173)
J1/J2	Utilidad (P. 174)





A1 AF/MF













MENU → → A1

Opción	Descripción	
Modo AF	Permite escoger el modo AF para el disparo de imágenes paradas.	80
AEL/AFL	Permite personalizar el bloqueo AE y AF.	175
Escáner AF	Permite escoger el tipo de escáner AF realizado en el modo de enfoque automático cuando la cámara no puede enfocar o la escena no tiene contraste suficiente. * Escanea todo el rango desde el rango mínimo hasta el infinito para el punto de enfoque cuando la cámara no puede enfocar el sujeto o el contraste no es claro. [modo1]: escáner AF no activado. [modo2]: se realiza un escáner AF una vez al inicio de la operación de enfoque. [modo3]: escáner AF activado.	—
Sensibilidad C-AF	Define la sensibilidad de seguimiento para C-AF.	—
C-AF Inicio desde centro	Cuando se utiliza en combinación con un modo de área AF distinto de una sola área, [C-AF] y [C-AF+TR] enfocan en el centro del grupo seleccionado solo durante el escaneo inicial. Durante los escaneos posteriores, la cámara enfocará usando las áreas circundantes. Si se combina esta opción con un modo de área AF que cubra un área amplia, se facilita el enfoque en sujetos que se mueven de forma errática.	177
C-AF Prioridad central	Cuando se enfoca usando el AF de sujeto en grupo o personalizado en el modo [C-AF], la cámara siempre asigna la prioridad al sujeto central del grupo seleccionado para una serie repetida de operaciones de enfoque. La cámara solo enfoca usando los sujetos de alrededor del grupo de enfoque seleccionado si no puede enfocar usando el sujeto de enfoque central. Esto le ayuda a seguir a los sujetos que se mueven rápidamente pero de forma relativamente predecible. En la mayoría de situaciones se recomienda la prioridad central C-AF.	178

Opción	Descripción	
[:::]Ajustes de modo	Permite escoger el tamaño y la forma del objetivo AF para el modo de objetivo AF. Para ocultar un elemento, selecciónelo y pulse el botón  para quitar la marca de verificación.	65
Puntos Área AF	<p>[Enc1]: muestra el marco del objetivo AF de color verde. [Enc2]: muestra el marco del objetivo AF de color verde mientras se presiona el obturador hasta la mitad. Si selecciona [Apag.], el marco del objetivo AF no aparece durante la confirmación.</p> <ul style="list-style-type: none"> Para habilitar el objetivo AF en grupo cuando se selecciona  (todos los objetivos) y se selecciona [S-AF], [S-AF MF] o [C-AF] para  Modo AF (P. 80), seleccione [Enc2] para [Puntos Área AF]. La cámara muestra los sujetos AF de todas las áreas que están enfocadas. 	
Teclado sujeto AF	<p>Si [Enc.] está seleccionado, el objetivo AF puede colocarse tocando el monitor durante la fotografía de visor. Toque el monitor y deslice el dedo para colocar el objetivo AF.</p> <ul style="list-style-type: none"> Cuando se ajusta en [Enc.], la operación de arrastrar puede activarse o desactivarse tocando dos veces el monitor. También puede usar [Teclado sujeto AF] con el marco de zoom AF (P. 68). 	—
[:::] Inicio	Permite escoger el modo de objetivo AF de posición de inicio, el modo de selección de objetivo AF y el modo AF. Pulse el botón  para seleccionar las opciones deseadas en la pantalla [Inicio [:::]]. Aparece  en la pantalla de selección del objetivo AF mientras escoge una posición de inicio.	179
[:::] Ajustes person.	<p>Puede cambiar las funciones del dial y del botón  para la pantalla Zona AF.</p> <ul style="list-style-type: none"> Para usar los ajustes guardados en [Ajuste 2], seleccione [Ajuste 2] en el menú [Ajustes personal. [:::]] y pulse el botón . También puede cambiar a [Ajuste 2] pulsando el botón INFO en la pantalla de selección del objetivo AF. 	—

Opción	Descripción	
Limitador AF	<p>Limita la zona AF cuando se ajusta en [Enc.].</p> <p>[Ajustes de distancia]: puede registrar la zona del limitador AF. Puede registrar hasta 3 zonas de distancia. Puede definir el valor número y la unidad (m, ft). La distancia es aproximada y no exacta.</p> <p>[Prioridad al disparo]: si selecciona [Enc.], podrá liberar el obturador mientras el limitador AF está funcionando aunque la cámara no esté enfocada.</p> <ul style="list-style-type: none"> • El limitador AF no está disponible en los casos siguientes. <ul style="list-style-type: none"> - Cuando el limitador de enfoque está activado en el objetivo. - Cuando se utiliza el horquillado de enfoque - En el modo de vídeo o mientras se graba un vídeo 	—
Iluminador AF	Seleccione [Apag.] para desactivar el iluminador AF.	—
Prior. rostro ☺	Puede seleccionar el modo AF de prioridad de ojos o prioridad de rostro.	67
Ajuste enfoque AF	El ajuste de la posición focal para el AF de diferencia de fase puede ajustarse dentro de un rango de ± 20 pasos.	—

Opción	Descripción	
Distancia MF preaj.	Define la posición del enfoque MF predeterminado. Puede definir un valor numérico y una unidad (m, ft). La distancia es aproximada y no exacta.	—
Asist MF	Permite cambiar automáticamente al zoom o peaking en el modo de enfoque manual girando el anillo de enfoque.	180
Bloqueo de MF	Permite seleccionar [Inoperativo] para no permitir usar el bloqueo de MF del objetivo y el enfoque de instantánea para el enfoque manual. Para enfocar manualmente, deslice el anillo de enfoque hacia delante.	213
Anillo Enfoque	Puede personalizar la forma en la que el objetivo ajusta el punto focal seleccionando la dirección rotacional del anillo de enfoque.	—
Enfoque Bulb/ Time	Puede cambiar la posición de enfoque durante la exposición usando el enfoque manual (MF). Si se ajusta en [Apag.], la rotación del anillo de enfoque se desactiva.	180
Reajus Obj.	Si se ajusta en [Apag.], la posición de enfoque del objetivo no se reinicia al encender la unidad. Si se ajusta en [Enc.], el enfoque de los objetivos de zoom electrónico también se reinicia.	—

Opción	Descripción	
 Función Botón	Permite escoger la función asignada al botón seleccionado.	107
Función  	Permite seleccionar el rol reproducido por el botón  durante la reproducción. []: permite crear o modificar una orden de compartir marcando imágenes para cargarlas en un teléfono inteligente. []: seleccionar varias imágenes.	—
 Función Dial	Puede cambiar la función del dial delantero y del dial trasero.	—
Dirección Dial	Permite escoger la dirección de rotación del dial para ajustar la velocidad del obturador o la apertura. Permite cambiar la dirección de cambio de programa con la que se gira el dial.	—
Función palanca  Fn	Permite escoger la función realizada por la palanca Fn .	181
Palanca Fn/ Palanca enc.	Permite usar la palanca Fn como interruptor de alimentación. [Fn]: sigue los ajustes para la función de la palanca Fn . [Enc. 1]: la alimentación se enciende cuando la palanca Fn está en la posición 1 y se apaga cuando está en la posición 2. [Enc. 2]: la alimentación se enciende cuando la palanca Fn está en la posición 2 y se apaga cuando está en la posición 1. Si se selecciona [Enc. 1] o [Enc. 2], la palanca de ON/OFF (palanca de alimentación), [Función palanca  Fn] y [Función palanca  Fn] están desactivados.	—
 Velocidad zoom auto.	Permite escoger la velocidad a la que el objetivo del zoom electrónico acerca o aleja la vista al girar el anillo de zoom. Ajuste la velocidad de zoom si es tan rápida que tiene dificultades para encuadrar al sujeto. Escoja entre [Bajo], [Normal] y [Alto].	—

C1 Disparar//Estabilizador imagen

MENU → * →



Opción	Descripción	
S-AF Prioridad al disparo	Si se selecciona [Enc.], el obturador puede liberarse aunque la cámara no esté enfocada. Esta opción puede ajustarse por separado para los modos S-AF y C-AF (P. 80).	—
C-AF Prioridad al disparo		
L Ajustes	Permite escoger velocidades avanzadas de fotogramas y límites de disparo para los modos () , () y () . También puede modificar los ajustes de Captura Pro, incluida la frecuencia de avance (solo $\frac{1}{2000}$), el número de tomas guardadas y el límite de disparo. Las cifras de la velocidad de disparo secuencial son las máximas aproximadas.	182
H Ajustes		
Reducción del parpadeo	[LV Antiparpadeo]: reduce los destellos durante la vista en directo con algunos tipos de iluminación, incluidas las lámparas fluorescentes. Si [Auto] no tiene el efecto deseado, seleccione [50 Hz] o [60 Hz] en función de la frecuencia de la alimentación local. [Disparo antiparpadeo]: la cámara detecta automáticamente la frecuencia del parpadeo y las veces en que se dispara el obturador.	184

C2 Disparar//Estabilizador imagen

MENU → * →



Opción	Descripción	
Estabil. Imag.	Activa la estabilización de imagen para el disparo de imágenes paradas.	86
Estabil. Imag.	Define la función de prioridad durante el disparo secuencial. [Prioridad fps]: la velocidad de disparo tiene prioridad frente a la estabilización de imagen. El sensor no se reinicia al centro durante el disparo secuencial. [Prioridad IS]: la estabilización de imagen tiene prioridad frente a la velocidad de disparo. El sensor se reinicia al centro por cada fotograma de disparo secuencial. La velocidad de disparo se reduce ligeramente.	—
Pulsar a medias con IS	Cuando se ajusta en [Apag.], la función IS (Estabil. Imag.) no se activa mientras se pulsa el obturador hasta la mitad.	—
Prioridad I.S. objetivo	Seleccione [Enc.] para dar prioridad a la estabilización de imagen del objetivo al disparar con objetivos de terceras marcas. Se utiliza [S-IS] cuando se seleccione [S-IS AUTO] para [Estabil. Imag.] (P. 86). • Esta opción no puede aplicarse en objetivos que estén equipados con un interruptor de estabilización de imagen.	—

Opción	Descripción																																			
Ajuste Control	Permite escoger los controles que se muestran en cada modo de disparo.	186																																		
	<table border="1"> <thead> <tr> <th rowspan="2">Controles</th> <th colspan="4">Modo de disparo</th> </tr> <tr> <th></th> <th>P/A/S/M/B</th> <th>ART</th> <th>SCN</th> </tr> </thead> <tbody> <tr> <td>Control Live (P. 187)</td> <td>✓</td> <td>✓</td> <td>✓</td> <td>✓</td> </tr> <tr> <td>SCP en directo (P. 79)</td> <td>✓</td> <td>✓</td> <td>✓</td> <td>✓</td> </tr> <tr> <td>Menú Guiado (P. 49)</td> <td>✓</td> <td>–</td> <td>–</td> <td>–</td> </tr> <tr> <td>Menú Arte (P. 55)</td> <td>–</td> <td>–</td> <td>✓</td> <td>–</td> </tr> <tr> <td>Menú Escena (P. 50)</td> <td>–</td> <td>–</td> <td>–</td> <td>✓</td> </tr> </tbody> </table>		Controles	Modo de disparo					P/A/S/M/B	ART	SCN	Control Live (P. 187)	✓	✓	✓	✓	SCP en directo (P. 79)	✓	✓	✓	✓	Menú Guiado (P. 49)	✓	–	–	–	Menú Arte (P. 55)	–	–	✓	–	Menú Escena (P. 50)	–	–	–	✓
	Controles			Modo de disparo																																
				P/A/S/M/B	ART	SCN																														
	Control Live (P. 187)		✓	✓	✓	✓																														
	SCP en directo (P. 79)		✓	✓	✓	✓																														
	Menú Guiado (P. 49)		✓	–	–	–																														
Menú Arte (P. 55)	–	–	✓	–																																
Menú Escena (P. 50)	–	–	–	✓																																
Pulse el botón INFO para cambiar el contenido de la pantalla.																																				
Ajuste Info	Escoja la información que se mostrará al pulsar el botón INFO .	188, 189																																		
	[▶] Info: escoja la información mostrada en la reproducción de toma completa.																																			
	[▶] Info: escoja la información mostrada en la reproducción ampliada.																																			
	[LV-Info]: escoja la información mostrada cuando la cámara esté en el modo de disparo.																																			
[Ajustes de]: escoja la información mostrada en la reproducción del índice y calendario.																																				
Opciones Modo Imagen	Permite seleccionar una función para mostrarla en la pantalla de selección del tipo de fotografía (P. 98). Para ocultar un elemento, selecciónelo y pulse el botón para quitar la marca de verificación.	—																																		
Ajustes	Permite seleccionar una función para mostrarla en la pantalla de selección de la función de disparo secuencial/temporizador automático (P. 71). Para ocultar un elemento, selecciónelo y pulse el botón para quitar la marca de verificación.	—																																		
Ajustes func. múltiple	Permite seleccionar la opción de multifunción (P. 113). Cuando no se esté usando esta opción, seleccione el elemento y pulse el botón para quitar la marca de verificación.	—																																		

Opción	Descripción	
Extend. LV	<p>Permite disparar mientras se revisa el sujeto en condiciones de iluminación escasa. En el modo B, puede usar este ajuste al disparar con el modo de disparo BULB/TIME y Live Composite.</p> <p>[Apag.]: permite obtener una vista previa en la vista en directo. La exposición puede visualizarse antes del disparo.</p> <ul style="list-style-type: none"> Esta opción no se aplica durante la fotografía bulb o time. <p>[Enc1]: la vista previa de la exposición se desactiva y el brillo se ajusta para facilitar la visualización. El brillo de la vista previa es distinto del brillo de la fotografía final.</p> <p>[Enc2]: igual que para [Enc1] pero más claro. Escoja esta opción al encuadrar fotografías de cielos nocturnos o similares.</p> <ul style="list-style-type: none"> El brillo de la vista previa es distinto del brillo de la fotografía final. El movimiento del sujeto también puede aparecer ligeramente entrecortado. 	—
Modo Art Pantalla	<p>[modo1]: el efecto del filtro siempre se visualiza.</p> <p>[modo2]: se da prioridad a la visualización mientras el obturador se pulsa hasta la mitad. La calidad de la vista previa para el efecto de filtro artístico puede verse menoscabada.</p>	—
Ajust primer plano LV	<p>[Modo Primeros Planos]: cuando se ajusta en [modo1], si pulsa el botón hasta la mitad en la vista en directo ampliada, vuelve a la visualización del fotograma ampliado. Si se ajusta en [modo2], si pulsa el botón hasta la mitad en la vista en directo ampliada se cambia a la pantalla Zoom AF.</p> <p>[Extend. LV]: si se selecciona [Enc.], la cámara ajusta el brillo de la pantalla para facilitar la visualización durante el zoom de enfoque. Si se ajusta en [Apag.], la zona ampliada se visualiza con el brillo de la vista en directo antes de la ampliación. Resulta útil para comprobar el enfoque al fotografiar en lugares con retroiluminación.</p>	—
 Ajuste predet.	Permite escoger el índice de zoom de inicio para el zoom de reproducción (reproducción de primer plano).	189
 Ajustes	<p>[Bloquear]: seleccione [Enc.] para mantener la apertura en el valor seleccionado aunque se suelte el botón.</p> <p>[Extend. LV]: si se selecciona [Enc.], la cámara ajusta el brillo de la pantalla para facilitar la visualización durante la vista previa de profundidad de campo.</p>	—

Opción	Descripción	
Ajustes Cuadríc.	Permite configurar la visualización de la línea de guía que aparece al disparar. [Mostrar color]: permite ajustar la opacidad y el color de la línea de guía. Se puede ajustar en [Preajust. 1] y [Preajust. 2]. [Cuadrícula]: permite seleccionar , , , , o para ver una cuadrícula en el monitor. [Aplicar ajustes al EVF]: Si se selecciona [Enc.], las guías mostradas en el monitor también aparecen en el visor cuando se selecciona [Estilo 1] o [Estilo 2] para [Estilo visor]. El ajuste seleccionado en [Ajust. cuadríc. visor electrón.] no es válido.	—
Ajustes de peaking	Puede cambiar el color y la intensidad del realce de borde. Puede ajustar el color del realce de borde (rojo, amarillo, blanco, negro) y la intensidad (estándar, baja, alta), además del brillo del fondo peaking (Enc. o Apag.). • Si [Aj. brillo imagen] se ajusta en [Enc.], el brillo de la vista en directo se ajusta para resaltar el color de realce.	180
Ajuste Histograma	[Realzar]: permite escoger el salto inferior para la visualización del realce. [Sombra]: permite escoger el salto superior para la visualización de la sombra.	188
Guía de modo	Seleccione [Enc.] para mostrar la ayuda para el modo seleccionado cuando el dial de modo se gira a un nuevo ajuste.	34
Asist. Selfie	Si selecciona [Enc.], puede optimizar la visualización para auto-retratos cuando el monitor se encuentra en la posición de auto-retrato.	190

Opción	Descripción	
■) (Pitido)	Si se ajusta en [Apag.], puede desactivar el pitido que suena al bloquear el enfoque presionando el obturador.	—
HDMI	[Tam. Salida]: permite seleccionar el formato de la señal de vídeo digital para conectarse a una televisión a través de un cable HDMI. [Control HDMI]: seleccione [Enc.] para poder operar la cámara usando mandos a distancia de televisión que admitan el control HDMI. Esta opción surte efecto cuando las imágenes se visualizan en una televisión. [Encuadre salida]: seleccione el encuadre de salida entre [Pri. 50p] o [Pri. 60p] para usar la cámara conectada a una televisión con un cable HDMI.	191
Modo USB	Escoja un modo para conectar la cámara a un ordenador. Seleccione [Auto] para mostrar las opciones del modo USB cada vez que se conecta la cámara.	208

Opción	Descripción	
Cambio Exposición	Permite ajustar la exposición correcta por separado para cada modo de medición. <ul style="list-style-type: none"> • Esto reduce el número de opciones de compensación de exposición disponibles en la dirección seleccionada. • Los efectos no son visibles en el monitor. Para realizar ajustes normales en la exposición, realice la compensación de exposición (P. 64). 	—
Pasos EV	Permite escoger el tamaño de los incrementos usados al seleccionar la velocidad del obturador, la apertura, la compensación de exposición y otros parámetros de exposición.	—
Pasos ISO	Permite seleccionar los incrementos disponibles para escoger la sensibilidad ISO.	—
ISO Act. Auto.	[Límite superior / Pred.]: permite escoger la sensibilidad ISO máxima y predeterminada usada cuando se selecciona [AUTO] para ISO. Seleccione [Límite superior] para escoger la sensibilidad máxima y [Predeterminado] para escoger la sensibilidad por defecto. El valor máximo es 6400. [Ajuste S/S más bajo]: permite escoger la velocidad del obturador a la que la cámara empieza a aumentar la sensibilidad ISO automáticamente en los modos P y A . Seleccione [Auto] para dejar que la cámara escoja la velocidad del obturador automáticamente.	—
ISO Autom	Permite escoger los modos de disparo en los que está disponible la sensibilidad ISO [AUTO]. [P/A/S]: la selección automática de la sensibilidad ISO está disponible en todos los modos excepto M . [Todos]: la selección automáticamente de la sensibilidad ISO está disponible en todos los modos.	—
 Filtro Ruido	Permite escoger la cantidad de reducción de ruido que se aplica en sensibilidades ISO altas.	—
Reduc. Ruido	Esta función reduce el ruido que se genera durante las exposiciones largas. [Auto]: la reducción de ruido se realiza a velocidades lentas del obturador, o cuando la temperatura interna de la cámara ha aumentado. [Enc.]: la reducción de ruido se realiza con cada disparo. [Apag.]: la reducción de ruido está desactivada. <ul style="list-style-type: none"> • El tiempo necesario para la reducción de ruido aparece en la pantalla. • [Apag.] se selecciona automáticamente durante el disparo secuencial. • Es posible que esta función no se aplique correctamente con algunas condiciones de disparo o algunos sujetos. 	—

Opción	Descripción	
Temp. Bulb/Time	Permite escoger la exposición máxima para la fotografía bulb y time.	—
Pantalla Bulb/Time	Permite ajustar el brillo del monitor cuando se usa [BULB], [TIME] o [LIVE COMP].	—
Bulb en directo	Permite escoger el intervalo de visualización durante el disparo. El número de actualizaciones es limitado. La frecuencia desciende con sensibilidades ISO altas. Escoja [Apag.] para desactivar la visualización. Toque el monitor o pulse el obturador hasta la mitad para actualizar la pantalla.	192
Time en directo		192
Ajustes de composición	Permite definir un tiempo de exposición para ser la referencia en la fotografía de composición.	193
Escanear parpadeo	Reduce los destellos cuando se utiliza la iluminación LED.	194

Opción	Descripción	
Medición	Permite escoger un modo de medición en función de la escena.	82
Lectura AEL	Permite escoger el método de medición usado para medir la exposición cuando la exposición está bloqueada usando el botón AEL/AFL . Esta función le permite usar el método de medición cuando la exposición está bloqueada pulsando el obturador hasta la mitad y cuando la exposición está bloqueada pulsando el botón AEL/AFL . [Auto]: la exposición se mide usando el método seleccionado para [Medición] (P. 82).	—
[:::] Medición de puntos	Permite escoger si las opciones de medición de puntos [Luminosidad], [Reflejo] y [Sombra] miden el objetivo AF seleccionado. <ul style="list-style-type: none"> • [☺ Prior. rostro] se apaga automáticamente. • La opción seleccionada se aplica cuando se selecciona [·] (objetivo único) o bien [·]s (objetivo pequeño) como modo de objetivo AF (P. 65). 	—

Opción	Descripción	
X-Sync.	Permite escoger la velocidad del obturador cuando se dispara el flash.	195
Límite Lento	Permite escoger la velocidad más lenta del obturador que está disponible cuando se usa el flash.	195
+	Si se ajusta en [Enc.], el valor de compensación de exposición se añade al valor de compensación de flash.	64, 97
+Bal.Blanc.	Permite ajustar el balance de blancos para usarlo con un flash.	—

Opción	Descripción	
Ajuste	<p>Puede seleccionar el modo de calidad de imagen JPEG a partir de combinaciones de tres tamaños de imagen y tres tasas de compresión.</p> <div style="border: 1px solid black; padding: 5px;"> <p>1) Use \triangleleft \triangleright para seleccionar una combinación ([\triangleleft:1] – [\triangleleft:4]) y utilice \triangle ∇ para cambiar.</p> <p>2) Pulse el botón OK.</p> </div> <p>Tamaño Tasa de compresión</p>	88,129,196
Número de píxeles	<p>Permite escoger el número de píxeles para las imágenes con tamaño [M] y [S].</p> <div style="border: 1px solid black; padding: 5px;"> <p>1) Seleccione [Middle] o [Small] y pulse \triangleright.</p> <p>2) Escoja un número de píxeles y pulse el botón OK.</p> </div>	88,129,196,243
Comp. Sombras	<p>Seleccione [Enc.] para corregir la iluminación periférica en función del tipo de objetivo.</p> <ul style="list-style-type: none"> • La compensación no está disponible para teleconvertidores o tubos de extensión. • Puede aparecer ruido en los bordes de las fotografías realizadas con niveles de sensibilidad ISO altos. 	—
BB	Ajuste el balance de blancos. También puede ajustar el balance de blancos para cada modo.	83
Todas	[Todo Listo]: permite usar la misma compensación de balance de blancos en todos los modos excepto [CWB]. [Rest. Todo]: permite ajustar en 0 la compensación de balance de blancos para todos los modos excepto [CWB].	—
Mant. color cálido	Seleccione [Enc.] para mantener los colores cálidos en fotografías tomadas con una iluminación incandescente.	84
Espac. Color	Puede seleccionar un formato para garantizar que los colores se reproduzcan correctamente al volver a generar las imágenes disparadas en un monitor o usando una impresora.	105

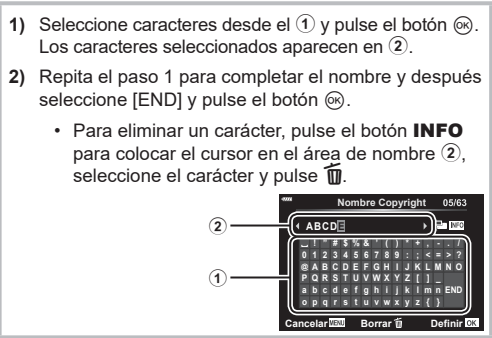
Opción	Descripción	
Nom Fichero	[Auto]: aunque se haya insertando una tarjeta, los números de archivo se conservan de la tarjeta anterior. La numeración de los archivos continúa desde el último número usado o desde el número más alto disponible en la tarjeta. [Restablecer]: al insertar una nueva tarjeta, los números de carpeta empiezan por 100 y el nombre de archivo empieza por 0001. Si se inserta una tarjeta que contenga imágenes, los números de archivo empiezan en el número siguiente al número de archivo más alto en la tarjeta.	—
Edit. Nom Archivo	Permite escoger la nomenclatura de los archivos de imagen editando la parte del nombre de archivo resaltada debajo de color gris. sRGB: Pmdd0000.jpg _____ Pmdd Adobe RGB: _mdd0000.jpg _____ mdd	—
Confi g. Ppp	Permite escoger la resolución de impresión.	—
Copyright*	Permite añadir los nombres del fotógrafo y del titular de los derechos de autor a las nuevas fotografías. Los nombres pueden tener una longitud de hasta 63 caracteres. [Info. Copyright.]: Seleccione [Enc.] para incluir los nombres del fotógrafo y del titular de los derechos de autor en los datos Exif para las nuevas fotografías. [Nombre Del Artista]: introduzca el nombre del fotógrafo. [Nombre Copyright]: introduzca el nombre del titular de los derechos de autor. <ol style="list-style-type: none"> 1) Seleccione caracteres desde el ① y pulse el botón OK. Los caracteres seleccionados aparecen en ②. 2) Repita el paso 1 para completar el nombre y después seleccione [END] y pulse el botón OK. <ul style="list-style-type: none"> • Para eliminar un carácter, pulse el botón INFO para colocar el cursor en el área de nombre ②, seleccione el carácter y pulse INFO. 	—
Ajustes info. objetivo	Permite guardar la información del objetivo para hasta 10 objetivos que no suministran información automáticamente a la cámara.	196

Opción	Descripción	
Borrado Rápido	Si se selecciona [Enc.], podrá eliminar la imagen actual inmediatamente si pulsa el botón en la pantalla de reproducción.	—
RAW+JPEG Borrado	Permite escoger la acción que se realizará al borrar una fotografía capturada con un ajuste de RAW+JPEG en la reproducción de una toma. [JPEG]: solo se borra la copia JPEG. [RAW]: solo se borra la copia RAW. [RAW+JPEG]: se borran las dos copias. • Las copias RAW y JPEG se eliminan cuando las imágenes seleccionadas se eliminan o cuando se selecciona [Borrar Todo] (P. 160).	88, 119, 129
Prioridad Est.	Permite escoger la selección predeterminada ([Sí] o [No]) para los mensajes de confirmación.	—

1 EVF

Opción	Descripción	
Cambio auto visor	Si se selecciona [Apag.], el visor no se activa cuando coloque el ojo en el visor. Utilice el botón para escoger la visualización.	—
Ajustar EVF	Permite ajustar el tono y el brillo del visor. El brillo se ajusta automáticamente cuando [Luminancia Auto EVF] se ajusta en [Enc.]. El contraste de la pantalla de información también se ajusta automáticamente.	—
Estilo visor	Permite escoger el estilo de visualización del visor.	197
Ajuste Info	Al igual que el monitor, el visor puede usarse para ver los histogramas, las luces y las sombras, y el indicador de nivel. El indicador de nivel está disponible cuando se escoja [Estilo 1] o [Estilo 2] para [Estilo visor].	—
Ajus. cuadríc. visor electrón.	Permite escoger el tipo y el color de la cuadrícula de encuadre que aparece en el visor cuando se selecciona [Apag.] para [Ajustes Cuadríc.] > [Aplicar ajustes a EVF] en el * Menú personalizado y [Estilo 1] o [Estilo 2] para [Estilo visor]. Escoja un valor para la cuadrícula de encuadre entre , , , , o .	—
nivel intermedio	Si se ajusta en [Apag.], el indicador de nivel no aparece cuando se pulse el obturador hasta la mitad. El indicador de nivel está disponible cuando se escoge [Estilo 1] o [Estilo 2] en [Estilo visor].	—
S-OVF	Selecione [Enc.] para una visualización del visor similar a un visor óptico. Si selecciona [S-OVF], los detalles en las sombras son más fáciles de ver. • aparece en el visor cuando se inicia [S-OVF]. • La pantalla no se ajusta para los parámetros como el balance de blancos, la compensación de exposición y el modo de fotografía.	—

Opción	Descripción	
Mapeo píx.	La función de mapeo de píxeles permite que la cámara compruebe y ajuste el dispositivo de captura de imágenes y las funciones de procesamiento de imágenes.	223
Tiempo pulsado	Permite definir el tiempo de pulsación de un botón hasta que se asigna una función al botón de [0,5 s] a [3,0 s].	—
Ajustar Nivel	Puede calibrar el ángulo del indicador de nivel. [Restablecer]: restablece los valores ajustados a los valores por defecto. [Ajustar]: ajusta la orientación actual de la cámara en la posición 0.	—
Ajustes pantalla táctil	Permite activar la pantalla táctil. Seleccione [Apag.] para desactivar la pantalla táctil.	—
Menú Recordar	Permite escoger [Recordar] para ver el cursor en la última posición de operación al visualizar un menú. La posición del cursor se conserva aunque apague la cámara.	—
Compensa ojo de pez	Permite corregir la distorsión de ojo de pez al disparar con un objetivo de ojo de pez.	198

Opción	Descripción	
Backlit LCD	Si no se realizan operaciones durante el periodo seleccionado, la retroiluminación se atenúa para ahorrar batería. La retroiluminación no se atenúa si se selecciona [Mantener].	—
Modo reposo	La cámara entra en el modo de reposo (ahorro de energía) si no se realizan operaciones en el periodo seleccionado. La cámara puede reactivarse pulsando el obturador hasta la mitad.	26
Temporiz. apagado	En el modo de reposo, la cámara se apaga automáticamente cuando transcurra el periodo de tiempo definido.	—
Modo reposo rápido	Si se selecciona [Enc.], la cámara entra inmediatamente en el modo de ahorro de energía durante la fotografía de visor (P. 32), lo que reduce el consumo de batería. Puede escoger los periodos de tiempo para retroiluminación y para reposo. El modo de ahorro de energía finaliza al pulsar el obturador. La cámara no entra en el modo de ahorro de energía durante la vista en directo o mientras el visor esté encendido. Aparece el icono "ECO" en el panel de control súper cuando se selecciona [Enc.].	—
Certificación	Permite ver los iconos de certificación.	—

Definición de enfoque y exposición con el botón **AEL/AFL**



MENU → * → **A1** → [**AEL/AFL**]

El enfoque automático y la medición pueden realizarse pulsando el botón al cual ha asignado AEL/AFL. Escoja un modo para cada modo de enfoque.



Asignaciones de la función **AEL/AFL**

Modo		Función del obturador				Función del botón AEL/AFL	
		Pulsación hasta la mitad		Pulsación hasta el fondo		Manteniendo pulsado AEL/AFL	
		Enfoque	Exposición	Enfoque	Exposición	Enfoque	Exposición
S-AF	modo1	S-AF	Bloqueado	-	-	-	Bloqueado
	modo2	S-AF	-	-	Bloqueado	-	Bloqueado
	modo3	-	Bloqueado	-	-	S-AF	-
C-AF	modo1	Inicio C-AF	Bloqueado	Bloqueado	-	-	Bloqueado
	modo2	Inicio C-AF	-	Bloqueado	Bloqueado	-	Bloqueado
	modo3	-	Bloqueado	Bloqueado	-	Inicio C-AF	-
	modo4	-	-	Bloqueado	Bloqueado	Inicio C-AF	-
MF	modo1	-	Bloqueado	-	-	-	Bloqueado
	modo2	-	-	-	Bloqueado	-	Bloqueado
	modo3	-	Bloqueado	-	-	S-AF	-

MENU → [⚙️] → [A1] → [📷 Sensibilidad C-AF]

Puede escoger la rapidez con la que la cámara responde a los cambios de distancia respecto del sujeto mientras enfoca con [C-AF] o [C-AF+TR] seleccionado para [📷 Modo AF]. Esta función puede ayudar al enfoque automático a seguir un sujeto que se mueve rápidamente o a impedir que la cámara vuelva a enfocar cuando un objeto pasa entre el sujeto y la cámara.

- Escoja uno de los cinco niveles de sensibilidad de seguimiento.
- Cuanto mayor sea el valor, más alta será la sensibilidad. Escoja valores positivos para sujetos que entran de repente en el encuadre, que se alejan rápidamente de la cámara o que cambian de velocidad o se detienen de repente mientras se acercan o alejan de la cámara.
- Cuanto más bajo sea el valor, menor será la sensibilidad. Escoja valores negativos para impedir que la cámara vuelva a enfocar cuando un sujeto se oscurece brevemente a causa de otros objetos o para impedir que la cámara enfoque en el fondo cuando no pueda mantener el sujeto en el objetivo AF.

- 1 Seleccione [📷 Sensibilidad C-AF] en el [⚙️] Menú personalizado [A1] y pulse el botón [OK].



- 2 Seleccione un ajuste usando los botones Δ ∇ y pulse el botón [OK].
 - Aparecerá el [⚙️] Menú personalizado [A1].



- 3 Pulse el botón **MENU** repetidamente para salir de los menús.

Inicio de enfoque de objetivo C-AF (Inicio centro C-AF)

MENU →  → **A1** → [ C-AF Inicio desde centro]

Cuando se utiliza en combinación con un modo de área AF distinto de una sola área, [C-AF] y [C-AF+TR] enfocan en el centro del grupo seleccionado solo durante el escaneo inicial. Durante los escaneos posteriores, la cámara enfoca usando las áreas circundantes. Si se combina esta opción con un modo de área AF que cubra una área amplia, se facilita el enfoque en sujetos que se mueven de forma errática.

- 1 Seleccione [ C-AF Inicio desde centro] en el  Menú personalizado **A1** y pulse el botón **OK**.

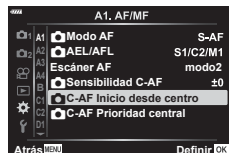

- 2 Utilice los botones Δ ∇ para seleccionar los modos de objetivo AF a los cuales se aplica [ C-AF Inicio desde centro] y pulse el botón **OK**.

- Los modos seleccionados se marcan con . Para desmarcar, pulse el botón **OK** otra vez.



- 3 Pulse el botón **MENU** repetidamente para salir de los menús.

- Esta opción no está disponible cuando se activa la opción [ C-AF Prioridad central] (P. 178).

MENU → → **A1** → [C-AF Prioridad central]

Cuando se enfoca usando el AF de sujeto en grupo en el modo [C-AF], la cámara siempre asigna la prioridad al sujeto central del grupo seleccionado para una serie repetida de operaciones de enfoque. La cámara solo enfoca usando los sujetos de alrededor del grupo de enfoque seleccionado si no puede enfocar usando el sujeto de enfoque central. Esto le ayuda a seguir a los sujetos que se mueven rápidamente pero de forma relativamente predecible.

- 1 Seleccione [C-AF Prioridad central] en el Menú personalizado **A1** y pulse el botón **OK**.



- 2 Utilice los botones Δ ∇ para seleccionar los modos de objetivo AF a los cuales se aplica [C-AF Prioridad central] y después pulse el botón **OK**.

- Los modos seleccionados se marcan con . Para desmarcar, pulse el botón **OK** otra vez.

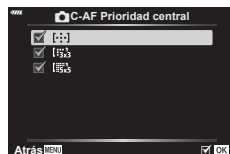

- 3 Pulse el botón **MENU** repetidamente para salir de los menús.

MENU → **⚙** → **A2** → **[:::] Inicio**

Escoja la posición de inicio para la función **[:::] Inicio**.

La función **[:::] Inicio** le permite recuperar una posición de inicio guardada anteriormente para el enfoque automático con solo tocar un botón. Este elemento se usa para escoger la posición de inicio. Para acceder a **[:::] Inicio**, asigne la tarea a un control usando **[Función Botón]** (P. 107).

Modo AF	Permite escoger el modo de enfoque automático de posición de inicio.
Modo objetivo AF	Permite escoger el modo de objetivo AF para la posición de inicio. Solo estarán disponibles las opciones seleccionadas para [Ajustes de modo [:::]] (P. 162).
Punto de objetivo AF	Permite escoger el objetivo de enfoque para la posición de inicio.

- 1 Seleccione **[:::] Inicio** en el **⚙** Menú personalizado **A2** y pulse el botón **OK**.

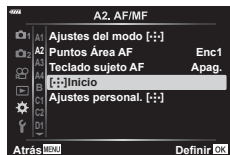

- 2 Seleccione un ajuste que quiera guardar con la posición de inicio y pulse el botón **OK**.

- Los elementos seleccionados se marcan con **✓**.
- Los elementos marcados con **✓** se incluyen en la posición de inicio.

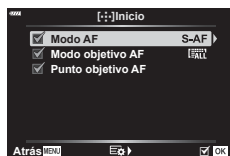

- 3 Pulse **▷** en el panel de flechas para ver las opciones para el ajuste seleccionado.

- Escoja los ajustes para la posición de inicio.





- 4 Pulse el botón **OK** para guardar los cambios cuando complete los ajustes.

- Aparece la lista de ajustes.

- 5 Pulse el botón **MENU** repetidamente para salir cuando complete los ajustes.

MENU → **⚙** → **A4** → **[Asist MF]**

Se trata de una función de asistencia de enfoque para MF. Al girar el anillo de enfoque, el borde del sujeto se realza o una parte de la pantalla se aumenta. Si deja de accionar el anillo de enfoque, la pantalla vuelve a la pantalla normal.

Ampliar	Aumenta una parte de la pantalla. La parte de la pantalla aumentada puede ajustarse previamente usando el objetivo de AF.  "Selección de un objetivo de enfoque (Punto objetivo AF)" (P. 66)
Peaking	Muestra el contorno definido claramente con realce de bordes. Puede seleccionar el color y la intensidad del realce.  [Ajustes de peaking] (P. 168)

- [Peaking] puede visualizarse usando las operaciones del botón. La pantalla cambia cada vez que se pulsa el botón. Asigne una función de cambio a uno de los botones previamente usando la función Botón (P. 107).
- Pulse el botón **INFO** para cambiar el color y la intensidad cuando aparezca el peaking.
- Cuando se está usando el peaking, los bordes de los sujetos pequeños tienden a realizarse con mayor fuerza. Esto no es una garantía de un enfoque correcto.

Ajuste del enfoque durante las exposiciones (Enfoque Bulb/Time)**MENU** → **⚙** → **A4** → **[Enfoque Bulb/Time]**

Puede ajustar el enfoque manualmente mientras dispara en el modo **B** (bulb). Esto le permite desenfocar durante la exposición o enfocar al final de la exposición.

- 1 Seleccione [Enfoque Bulb/Time] en el **⚙** Menú personalizado **A4** y pulse el botón **OK**.

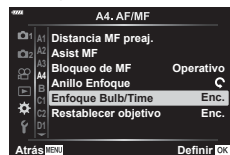

- 2 Seleccione una opción usando los botones **Δ** **▽**.
[Apag.]: la posición de enfoque no puede ajustarse manualmente durante una exposición.
[Enc.]: la posición de enfoque puede ajustarse manualmente durante una exposición.
- 3 Pulse el botón **OK** para seleccionar la opción resaltada.
 - **⚙** Aparecerá el menú personalizado **A4**.
- 4 Pulse el botón **MENU** repetidamente para salir de los menús.

Personalización de la palanca Fn Función palanca Fn)

MENU →  → **B** → [Función palanca  Fn]

Permite seleccionar el rol reproducido por la palanca **Fn**.

La palanca **Fn** puede usarse para escoger las funciones de los diales delantero y trasero, o bien para recuperar los ajustes de enfoque. También puede usarse para seleccionar el modo de vídeo.

Este ajuste se aplica en los modos **P**, **A**, **S**, **M** y **B** (modos de fotografía parada). La opción seleccionada usando [Función palanca  Fn] en el  menú de vídeo se activa en el modo  (vídeo) (P. 145).



Modo	Posición de palanca Fn 1	Posición de palanca Fn 2
Apag.	La función de la palanca Fn se desactiva.	
modo1	Permite cambiar las funciones del dial delantero y el dial trasero. Las funciones para las posiciones 1 y 2 obedecen al ajuste seleccionado para [ Función Dial] (P. 164).	
modo2	Permite cambiar entre dos grupos de ajustes seleccionados previamente para [Modo AF], [Modo objetivo AF] y [Punto objetivo AF].	
modo3	Ajusta el modo de disparo seleccionado mediante el dial de modo.	Cambia al modo de vídeo.

















Opciones de disparo de ráfaga

(Ajustes L/Ajustes H)

MENU →  →  → **[Ajustes de L]/[Ajustes de H]**

Permite modificar los ajustes para los modos de disparo secuencial, incluida la frecuencia de avance máxima y el número de disparos por ráfaga. El disparo finaliza si se alcanza el número máximo de disparos mientras se pulsa el obturador hasta el fondo.

Escoja la frecuencia y el número de disparos por ráfaga para los modos  (secuencial lento) y  (secuencial alto).

<p> Ajustes L (opciones de secuencial bajo)</p>	<p>Permite escoger la frecuencia y el número máximo de disparos por ráfaga para los modos  (secuencial bajo),  (secuencial bajo anti-vibraciones) y  (secuencial bajo silencioso). También puede ajustar los parámetros para el modo  (Captura Pro L) (P. 75).</p> <ul style="list-style-type: none"> • Modos  y : [Fps máx.]: 1–6 fps [Limitador de encua.]: 2–99, apagado (sin límite) • Modo : [Fps máx.]: 1–10 fps [Limitador de encua.]: 2–99, apagado (sin límite) • Modo : [Encua. pre-disparador]: 0–14 [Limitador de encua.]: 2–99, apagado (sin límite) Incluye los disparos capturados antes del inicio de la grabación.
<p> Ajustes H (opciones de secuencial alto)</p>	<p>Permite escoger la frecuencia y el número máximo de disparos por ráfaga para  (secuencial alto) y  (secuencial alto silencioso). También puede ajustar los parámetros para el modo  (Captura Pro H) (P. 75).</p> <ul style="list-style-type: none"> • Modo : [Fps máx.]: 5–10 fps [Limitador de encua.]: 2–99, apagado (sin límite) • Modo : [Fps máx.]: 15, 20 o 30 fps [Limitador de encua.]: 2–99, apagado (sin límite) • Modo : [Fps máx.]: 15, 20 o 30 fps [Encua. pre-disparador]: 0–14 [Limitador de encua.]: 2–99, apagado (sin límite) Incluye los disparos capturados antes del inicio de la grabación.

- 1 Seleccione [Ajustes de L] o [Ajustes de H] en el Menú personalizado **C1** y pulse el botón .

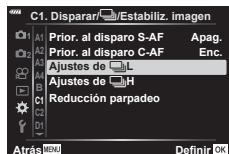

- 2 Seleccione [/◊] (o en el caso de [Ajustes de H], []), [], [], o [] usando en el panel de flechas y pulsando el botón .

- La cámara muestra las opciones para el elemento seleccionado.

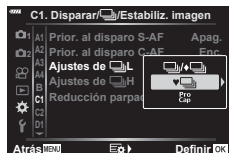

- 3 Escoja un ajuste para [Fps máx.].

- Seleccione [Fps máx.] usando los botones y pulse el botón .
- Seleccione una opción usando los botones y pulse el botón .

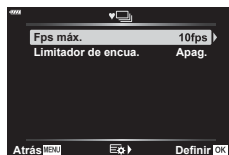

- 4 Escoja un ajuste para [Encua. pre-disparador].

- Esta opción solo estará disponible si ha seleccionado [] en el paso 2.
- Seleccione [Encua. pre-disparador] usando los botones y pulse el botón .
- Seleccione una opción usando los botones y pulse el botón .
- Para desactivar la captura previa, seleccione [0].

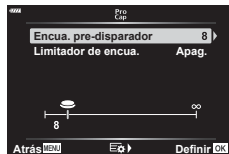

- 5 Escoja el número máximo de disparos por ráfaga ([Limitador de encua.]).

- Seleccione [Limitador de encua.] usando los botones y pulse el botón .
- Para seguir disparando siempre que se pulse el obturador hasta el fondo, seleccione [Apag.].
- Para escoger un número máximo de disparos, seleccione el ajuste actual y pulse el botón para ver las opciones. Seleccione los dígitos usando los botones y utilice los botones para cambiar.
- El número máximo de disparos por ráfaga incluye los disparos capturados mientras el obturador se ha presionado hasta la mitad. "Disparar sin un desfase temporal de liberación (Disparo Captura Pro)" (P. 74)
- Pulse el botón para guardar los cambios en los ajustes.

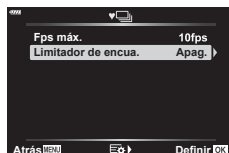

- 6 Pulse el botón .

- Aparecerá el Menú personalizado **C1**.

- 7 Pulse el botón **MENU** repetidamente para salir de los menús.

Reducción de parpadeo (Reducción parpadeo)

MENU → * → [G] → [Reducción parpadeo]

Cuando se fotografía con una luz fluorescente u otra iluminación artificial en lugares de trabajo o luz exterior, puede observar destellos en la visualización de la imagen en directo o una exposición desigual en las fotografías capturadas a velocidades altas del obturador. Esta función permite reducir estos efectos.

■ Reducción de destellos en la vista en directo (LV Antiparpadeo)

Reduce el parpadeo con iluminación fluorescente y similar. Elija esta opción si resulta difícil ver la pantalla debido al parpadeo.

Auto	La cámara detecta y reduce los destellos.
50Hz	Permite reducir los destellos con la iluminación exterior o del lugar de trabajo que se alimenta de corriente alterna con una frecuencia de 50 Hz.
60Hz	Permite reducir los destellos con la iluminación exterior o del lugar de trabajo que se alimenta de corriente alterna con una frecuencia de 60 Hz.
Apag.	Desactiva la reducción de parpadeo. • Esta opción no está disponible cuando se selecciona [Enc.] para [Disparo antiparpadeo] (P. 185).

- 1 Seleccione [Reducción parpadeo] en el * Menú personalizado [G] y pulse el botón [OK].

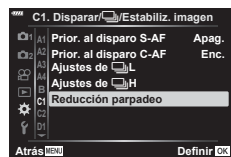

- 2 Seleccione [LV Antiparpadeo] usando los botones Δ ∇ y pulse el botón ▷.
 - Aparecerán las opciones para [LV Antiparpadeo].

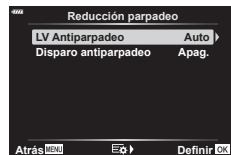



- 3 Seleccione una opción usando los botones Δ ∇ y pulse el botón [OK].
 - Aparecen las opciones para [Reducción parpadeo].







- 4 Pulse el botón **MENU** repetidamente para salir de los menús.

■ Reducción de destellos en las fotografías (Disparo antiparpeado)

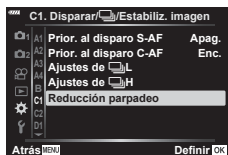

Puede que note una exposición irregular en las fotos tomadas con luz parpadeante. Cuando se habilita esta opción, la cámara detecta la frecuencia de parpadeo y ajusta el momento del disparo en consecuencia. Esta característica se aplica a las fotos tomadas con el obturador mecánico.

- 1 Seleccione [Reducción parpadeo] en el  Menú personalizado  y pulse el botón .

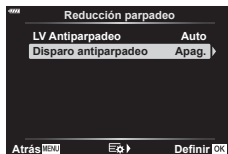

- 2 Seleccione [Disparo antiparpeado] usando los botones   y pulse el botón .
 - Aparecen las opciones para [Disparo antiparpeado].



- 3 Seleccione [Enc.] o [Apag.] usando los botones   y pulse el botón .
 - Aparecen las opciones para [Reducción parpadeo].

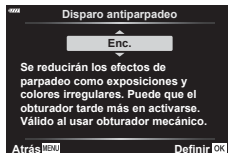

- 4 Pulse el botón **MENU** repetidamente para salir de los menús.
 - Se muestra un icono  en la pantalla cuando se selecciona [Enc.].

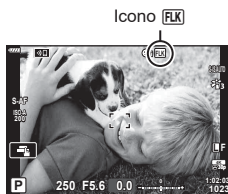

- Esta opción no tiene efecto en los modos que utilizan el obturador electrónico como, por ejemplo, los modos silencioso, Disp. res. Alta y Captura Pro.
- Es posible que la cámara no pueda detectar el parpadeo en algunos ajustes. Si no se detecta parpadeo, se utilizará la temporización de disparo normal.
- La temporización de disparo normal se utiliza con velocidades de obturación lentas.
- Si se habilita la reducción de parpadeo, se puede producir una demora de disparo y la velocidad de avance de los fotogramas puede disminuir durante una ráfaga de fotografías.

Selección de pantallas del panel de control



(Ajustes de control )

MENU →  →  → **[Ajustes de control **

Permite escoger si desea visualizar los paneles de control para la selección de opciones en cada modo de disparo.

En cada modo de disparo, pulse el botón  para insertar una marca en el panel de control que desee visualizar.

Visualización de los paneles de control

- Pulse el botón  mientras visualiza el panel de control y pulse el botón **INFO** para cambiar la vista.
- Solo se muestran los paneles de control seleccionados en el menú [Ajustes de control ].

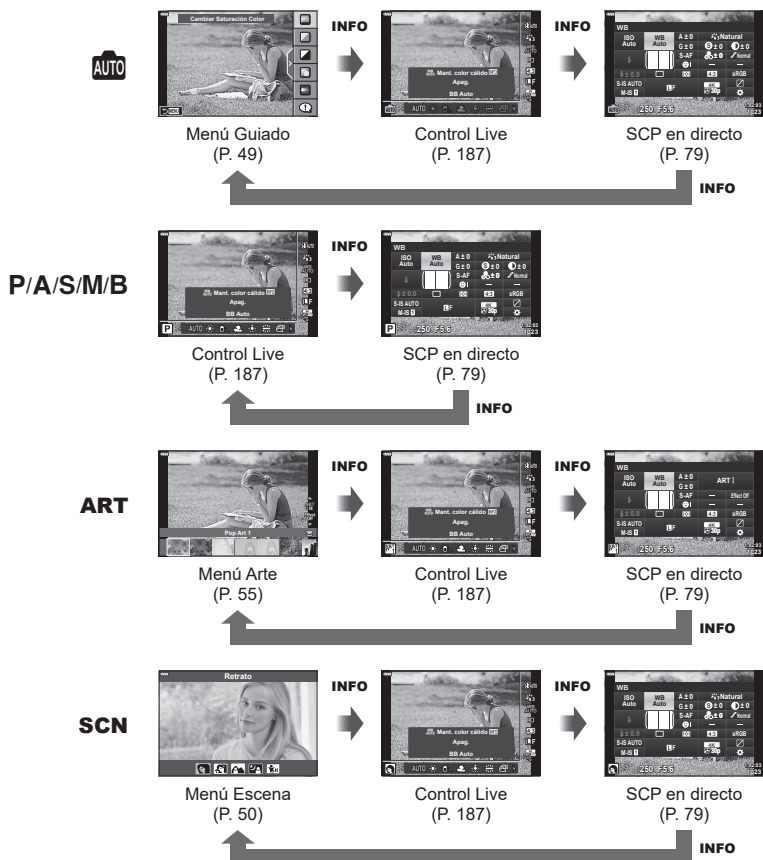

- Para el modo de vídeo, ajuste con [Ajustes de control ] de [Ajustes visualiz. ] (P. 146).

■ Control Live



Ajustes disponibles

Estabil Imag.*	P. 86	Modo *	P. 147
Modo Fotografía*	P. 98, 129	Modo Flash	P. 95
Balance de blancos*	P. 83	Control de intensidad de flash	P. 97
Disparo secuencial/ Autodisparador	P. 71, 87	Modo de medición	P. 82
Relación de aspecto	P. 87	Modo AF*	P. 80
(calidad de imagen)*		Sensibilidad ISO*	P. 70, 80
Imagen parada	P. 88	Prior. rostro*	P. 67
Vídeo	P. 89	Grabación de sonido de vídeo*	P. 150

* Disponible en el modo de vídeo

- Algunas funciones no pueden usarse dependiendo del modo de disparo.
- Cuando los controles en [Ajustes de control] se ajustan en [Control Live], puede usar el control en directo aunque esté en los modos **AUTO**, **P**, **A**, **S**, **M**, **B**, **ART**, **SCN** (P. 166).

- 1 Pulse el botón para mostrar el Control Live.
 - Pulse el botón otra vez para ocultar el Control Live.
- 2 Utilice para mover el cursor a la función deseada y después use para seleccionarla y pulse el botón .
- El ajuste se confirma si deja la cámara en este estado durante 8 segundos.

MENU → * → [D] → [Ajustes de Info]

[Info] Info (Pantallas de información de reproducción)

Utilice [Info] para añadir las siguientes pantallas de información de reproducción. Las pantallas añadidas se visualizan presionando repetidamente el botón **INFO** durante la reproducción. También puede optar por no mostrar las pantallas que aparecen en la configuración predeterminada.



Visualización del histograma



Visualización de luces y sombras

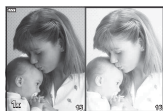

Visualización de Light Box

Visualización de luces y sombras

Las áreas situadas por encima del límite superior de brillo para la imagen se muestran de color rojo y las situadas por debajo del límite inferior, de color azul. [Ajuste Histograma] (P. 168)

Visualización de Light Box

Compare dos imágenes paralelamente. Pulse el botón [OK] para seleccionar la imagen de base.

- La imagen de base se muestra a la derecha. Utilice el dial delantero para seleccionar una imagen y pulse [OK] para mover la imagen a la izquierda. La imagen que debe compararse con la imagen de la izquierda puede seleccionarse en la derecha. Para escoger una imagen de base diferente, resalte el marco de la derecha y pulse [OK].
- Para cambiar el coeficiente de zoom, gire el dial trasero. Pulse el botón **ISO** y después [Ampliar] para ir a la zona ampliada, y gire el dial delantero para seleccionar entre las imágenes.

**[Info] Info (Visualización de información durante la reproducción ampliada)**

La visualización de la información de reproducción ampliada puede ajustarse con [Info]. Si [Ampliar] se asigna previamente a un botón con Función Botón (P. 107), las vistas configuradas pueden cambiarse presionando repetidamente el botón [Ampliar] durante la reproducción. También puede optar por no mostrar las pantallas que aparecen en la configuración predeterminada.

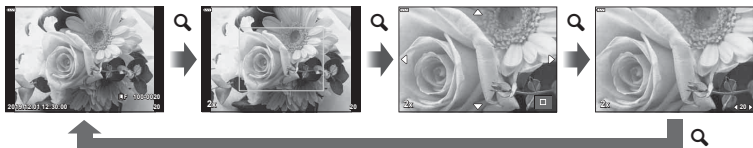

LV-Info (Pantallas de información de disparo)

Para añadir luces y sombras a la pantalla [LV-Info], pulse \triangleright en el panel de flechas para colocar una marca de verificación en [Personal1] o [Personal2]. Las pantallas añadidas pueden verse pulsando repetidamente el botón **INFO** durante el disparo. También puede optar por no mostrar las pantallas que aparecen en la configuración predeterminada.

⊠ Ajustes (Pantalla de índice/calendario)

Puede cambiar el número de tomas que se muestran en la pantalla del índice y ajustar que no se visualicen las pantallas definidas para su visualización por defecto con [Ajustes de ⊠]. Las pantallas con una marca pueden seleccionarse en la pantalla de reproducción usando el dial trasero.

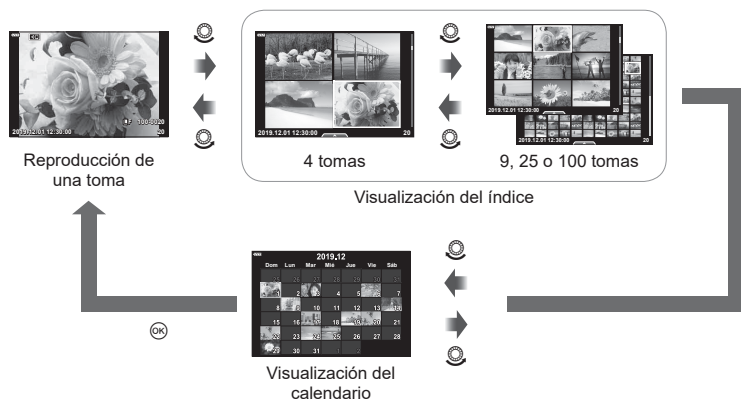

Selección del coeficiente de zoom de reproducción

(▶ Q Ajuste predeterminado)

MENU → \ast → **D2** → [Ajuste predet. ▶ Q]

Permite escoger el coeficiente de zoom de inicio para el zoom durante la reproducción (reproducción de primeros planos).

Más reciente	Permite ampliar con el último coeficiente de zoom seleccionado.
Valor equitativo	Las imágenes se visualizan con un coeficiente de zoom de 1:1. Aparece el icono 1:1 en el monitor.
×2, ×3, ×5, ×7, ×10, ×14	Permite escoger un coeficiente de zoom de inicio.

MENU → * → D3 → [Asist. Selfie]

Cuando el monitor está en la posición de selfie, puede ver un menú táctil muy práctico.

- 1 Seleccione [Enc.] para [Asist. Selfie] en el menú personalizado **D3**.
- 2 Gire el monitor hacia usted.

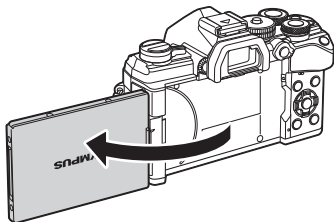

Menú de auto-retrato

- El menú de auto-retrato aparece en el monitor.

e-Retrato de un toque	Active esta función para hacer que la piel parezca más sedosa y radiante. Solo es válido durante el modo AUTO (AUTO).
Disparo táctil	Al tocar el icono, el obturador se libera cerca de 1 segundo después.
Autodisparador personalizado de un toque	Permite realizar 3 disparos usando el temporizador automático. Puede definir el número de veces que se activa el obturador y el intervalo entre cada toma usando [Autodisparador personaliz.] (P. 71, 87).

3 Encuadre el disparo.

- Tenga cuidado de que los dedos o la correa de la cámara no obstruyan el objetivo.

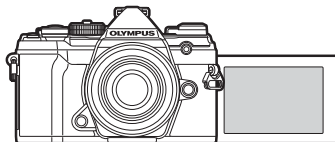
**4** Toque para hacer la fotografía.

- La imagen capturada aparece en el monitor.
- También puede disparar tocando el sujeto mostrado en el monitor o presionando el botón del obturador.

Visualización de imágenes de la cámara en una televisión (HDMI)

MENU → ⚙ → [D4] → [HDMI]

Utilice el cable que se vende por separado con la cámara para reproducir imágenes grabadas en su televisión. Esta función está disponible durante el disparo. Conecte la cámara a una televisión HS usando un cable HDMI para ver imágenes de alta calidad en una pantalla de televisión.

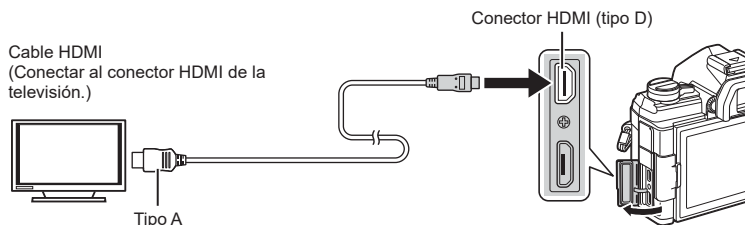

Conectar la televisión y la cámara y encender la fuente de entrada de la televisión.

- Si se conecta un cable HDMI, las imágenes aparecen en la televisión y en el monitor de la cámara. La información solo se muestra en la pantalla de la televisión.
- Para obtener información sobre cómo cambiar la fuente de entrada de la televisión, consulte el manual de instrucciones de la televisión.
- Dependiendo de los ajustes de la televisión, es posible que las imágenes y la información aparezcan cortadas.
- Si la cámara se conecta a través de un cable HDMI, puede escoger el tipo de señal de vídeo digital. Escoja un formato que coincida con el formato de entrada seleccionado con la televisión.

C4K	C4K a través de la salida HDMI.
4K	Se da prioridad al formato 4K HDMI.
1080p	Se da prioridad al formato 1080p HDMI.
720p	Se da prioridad al formato 720p HDMI.
480p/576p	Salida HDMI 480p/576p.

- No conecte la cámara a otros dispositivos con salida HDMI. De lo contrario, puede provocar daños en la cámara.
- La salida HDMI está desactivada mientras la cámara está conectada a un ordenador con un cable USB.
- Cuando se selecciona [Modo grab.] para [Modo salida] (P. 146), los vídeos se generan con la resolución seleccionada durante la grabación. Las imágenes no pueden visualizarse en la televisión conectada si esta no admite el modo de grabación.
- Se utiliza la salida de 1080p en lugar de [4K] o [C4K] mientras la cámara se esté usando para tomar fotografías.

Utilización del mando a distancia de la televisión

La cámara puede operarse con el mando a distancia de una televisión si se conecta a una televisión que admita el control HDMI.  [HDMI] (P. 168)

El monitor de la cámara se apaga.

- Puede operar la cámara siguiendo la guía de funcionamiento mostrada en la televisión.
- Durante la reproducción de una toma, puede ver u ocultar la información pulsando el botón "**Rojo**", así como mostrar u ocultar el índice pulsando el botón "**Verde**".
- Algunas televisiones no son compatibles con todas las funciones.

Frecuencia de actualización de Bulb en directo (Live Bulb)

MENU → * → E2 → [Live Bulb]

Permite escoger la frecuencia con la que se actualiza la pantalla durante la fotografía bulb en directo en el modo **B** (bulb). La pantalla se actualiza en el intervalo seleccionado mientras la fotografía bulb en directo esté en curso, lo que le permite ver los resultados en la pantalla.

- Las opciones de [Live Bulb] también pueden verse pulsando el botón **MENU** durante la fotografía [BULB] o [LIVE BULB].

Frecuencia de actualización de Time en directo (Live Time)

MENU → * → E2 → [Live Time]



Permite escoger la frecuencia con la que se actualiza la pantalla durante la fotografía Time en directo en el modo **B** (bulb). La pantalla se actualiza en el intervalo seleccionado mientras la fotografía Time en directo esté en curso, lo que le permite ver los resultados en la pantalla.

- Las opciones de [Live Time] también pueden visualizarse pulsando el botón **MENU** durante la fotografía [TIME] o [LIVE TIME].



Selección de la velocidad del obturador (Ajustes de composición)

MENU → * → [E2] → [Ajustes de composición]

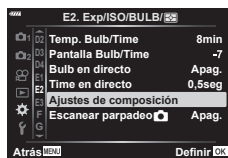

El tiempo de exposición para cada exposición realizada durante la fotografía Live Composite puede escogerse previamente usando los menús.

- 1 Seleccione [Ajustes de composición] en el  Menú personalizado [E2] y pulse el botón .



- 2 Seleccione una opción usando los botones  .
 - Escoja un tiempo de exposición entre 1/2 y 60 s.



- 3 Pulse el botón  para seleccionar la opción resaltada.
 -  Aparece el Menú personalizado [E2].

- 4 Pulse el botón **MENU** repetidamente para salir de los menús.

- La fotografía Live Composite puede continuar hasta tres horas.
- Este elemento se aplica durante la fotografía parada en el modo **B** (bulb). Consulte la página P. 47 para obtener más información sobre la fotografía compuesta.
- Las opciones de [Ajustes de composición] también pueden visualizarse pulsando el botón **MENU** en el modo [LIVE COMP].

Reducción de destellos con iluminación LED

 Escanear parpadeo











MENU →  →  Escanear parpadeo





Pueden aparecer franjas en las fotografías realizadas con iluminación LED. Utilice  Escanear parpadeo] para optimizar la velocidad del obturador mientras visualice franjas en la pantalla.

Este elemento puede usarse en los modos **S**, **M** y silencio, con el disparo Disp. res. Alta y con el disparo Captura Pro.



- El rango de velocidades del obturador disponibles se reduce.

1 Escoja el modo de disparo y de accionamiento.

- Escoja el modo de disparo **S** o **M**.
- Escoja uno de los siguientes modos de accionamiento:
 - Modo silencio (, , , , ,  o )
 - Disp. res. Alta ()
 - Captura Pro ( o )

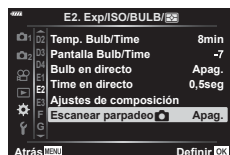
2 Seleccione  Escanear parpadeo] en el  Menú personalizado  y pulse el botón .



3 Seleccione [Enc.] usando los botones   y pulse el botón .

- La cámara vuelve al menú anterior.

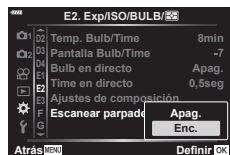

4 Pulse el botón **MENU** repetidamente para salir de los menús.

- La cámara sale de la pantalla de disparo. Aparece un icono .



Icono  Flicker Scan

- 5** Escoja una velocidad del obturador mientras visualiza la pantalla.
- Escoja una velocidad del obturador usando el dial delantero o trasero, o los botones Δ ∇ .
 - Siga ajustando la velocidad del obturador hasta que no se vean franjas en la pantalla.
 - Pulse el botón **INFO**; la pantalla cambia y el icono **Flicker Scan** desaparece. Puede ajustar la compensación de exposición y la apertura. Puede hacerlo usando el dial delantero o trasero, o bien el panel de flechas.
 - Pulse el botón **INFO** repetidamente hasta que vuelva a aparecer la pantalla de barrido de parpadeo.
- 6** Tome fotografías después de modificar los ajustes que desee.

- El peaking de enfoque, el panel de control súper LV y los controles live no están disponibles en la pantalla de barrido de parpadeo. Para ver estos elementos, primero pulse el botón **INFO** para salir de la pantalla de barrido de parpadeo.



- [📷 Escanear parpadeo] puede asignarse a un botón. Solo tiene que presionar el botón para activar el barrido de parpadeo. [📷 Función Botón] (P. 107)

Velocidades del obturador cuando se dispara el flash (⚡ X-Sync./⚡ Limite lento)

MENU → → **F** → [⚡ X-Sync.]/[⚡ Limite lento]

Puede definir las condiciones de velocidad del obturador para el disparo del flash.

Modo de disparo	Velocidad del obturador para disparo del flash	Límite superior	Límite inferior
P	La cámara ajusta automáticamente la velocidad del obturador.	Ajuste [⚡ X-Sync.]	Ajuste [⚡ Límite lento]*
A			
S	La velocidad del obturador definida		Sin límite inferior
M			

* Se amplía hasta 60 segundos cuando se ajusta la sincronización lenta.

Combinaciones de tamaños de imagen JPEG y tasas de compresión

(Definir)

MENU → → → [Definir]

Puede definir la calidad de la imagen JPEG combinando el tamaño de imagen y la tasa de compresión.

Tamaño de imagen		Tasa de compresión			Aplicación
Nombre	Número de píxeles	SF (Súper fino)	F (Fino)	N (Normal)	
(Grande)	5184×3888*	SF*	F*	N*	Permite seleccionar el tamaño de impresión
(Intermedio)	3200×2400* 1920×1440	SF	F	N*	
(Pequeño)	1280×960 1024×768	SF	F	N	Para impresiones pequeñas y uso en páginas web

* Por defecto

Guardado de la información del objetivo (Ajustes info. objetivo)

MENU → → → [Ajustes info. objetivo]

La cámara puede guardar información para hasta 10 objetivos que no cumplan los estándares del sistema Micro Four Thirds o Four Thirds. Estos datos también facilitan la longitud focal utilizada para las funciones de estabilización de imagen y compensación de trapecio.

- 1 Seleccione [Crear información de objetivo] para [Ajustes info. objetivo] en el Menú personalizado .
- 2 Seleccione [Nombre de objetivo] e introduzca un nombre de objetivo. Después de introducir un nombre, seleccione [END] y pulse el botón .
- 3 Utilice para seleccionar [D. Focal].
- 4 Utilice para escoger [Valor de apertura].
- 5 Seleccione [Definir] y pulse el botón .

- El objetivo se añade al menú de información del objetivo.
- Si se conecta un objetivo que no suministra información automáticamente, la información usada se indica mediante . Seleccione un objetivo con un icono y pulse el botón .



- [Ajustes info. objetivo] puede asignarse a un botón. Posteriormente, el botón puede usarse para recuperar la información del objetivo, por ejemplo después de cambiar el objetivo. [Función Botón] (P. 107)

Selección del estilo de pantalla del visor (Estilo visor)

MENU → **⚙** → **📺** → **[Estilo visor]**

Estilo 1/2: similar a las pantallas del visor de la cámara cinematográfica.

Estilo 3: igual que la pantalla del monitor.



Estilo 1/Estilo 2



Estilo 3

■ Pantalla del visor cuando se dispara usando el visor (Style 1/Style 2)

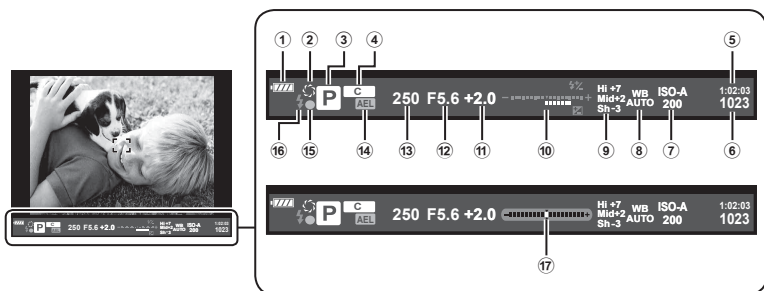

- ① Comprobación de batería
 - ▬▬▬▬: lista para uso.
 - ▬▬▬▬: batería baja
 - ▬▬▬▬: nivel bajo de batería.
 - ▬▬▬▬: carga necesaria.
- ②P. 108
- ③ Modo de disparo P. 34–59
- ④ Asignar a modo personalizadoP. 57, 128
- ⑤ Tiempo de grabación disponible...P. 244
- ⑥ Número de imágenes paradas que pueden guardarseP. 243
- ⑦ Sensibilidad ISOP. 70, 80
- ⑧ Balance de blancosP. 83
- ⑨ Control de luces y sombras.....P. 106
- ⑩ Arriba: control de intensidad del flashP. 97
Abajo: indicador de compensación de exposición.....P. 64
- ⑪ Valor de compensación de exposiciónP. 64
- ⑫ Valor de apertura P. 37–43
- ⑬ Velocidad de obturador.....P. 37–43
- ⑭ Bloqueo AE **[AEL]**P. 70, 175
- ⑮ Marca de confirmación AFP. 35
- ⑯ Flash (parpadea: carga en curso).....P. 93
- ⑰ Indicador de nivel (aparece cuando se pulsa el obturador hasta la mitad)

Corrección de la distorsión de ojo de pez (Compensa ojo de pez)



MENU → * → [1] → [Compensa ojo de pez]

Permite corregir la distorsión provocada por los objetivos de ojo de pez para dar a las fotografías un aspecto de imagen tomada con un objetivo de gran angular. Puede escoger tres niveles para la cantidad de corrección. También puede optar por corregir simultáneamente la distorsión en fotografías tomadas debajo del agua.



- Esta opción está disponible en los modos **P**, **A**, **S** y **M**.
- Esta opción solo está disponible con objetivos compatibles de ojo de pez.

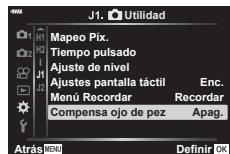

A fecha de julio de 2019, puede usarse con el objetivo M.ZUIKO DIGITAL ED 8mm f1.8 Fisheye PRO.

Ángulo	Cuando se realiza la corrección de ojo de pez, la imagen se recorta para eliminar las áreas oscurecidas. Puede escoger entre tres recortes diferentes.
 Corrección	Permite escoger si desea corregir la distorsión en fotografías realizadas debajo del agua, además de la corrección realizada usando [Ángulo].



- 1 Seleccione [Compensa ojo de pez] en el  Menú personalizado [1] y pulse el botón .





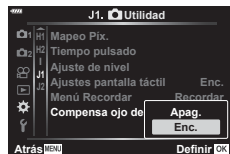

- 2 Seleccione [Enc.] usando los botones   y pulse el botón .

- Aparecerán [Ángulo] y [Corrección / ].



- 3 Seleccione una opción usando los botones   y pulse el botón .

- Seleccione una opción usando los botones   y pulse el botón .
- Si no realiza fotografías debajo del agua, escoja [Apag.] para [Corrección / ].
- Aparecen las opciones para [Compensa ojo de pez].

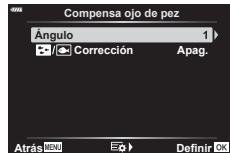

4 Pulse el botón repetidamente para salir del menú personalizado.

- Después de confirmar que ha seleccionado [Enc.] para [Compensa ojo de pez], pulse el botón **MENU** para salir de los menús.
- Cuando se activa la compensación de ojo de pez, aparece un icono  junto con el recorte seleccionado.



Compensación de ojo de pez



5 Tome fotografías.

- Las fotografías realizadas con [RAW] seleccionado para la calidad de imagen se graban con el formato RAW + JPEG. La compensación de ojo de pez no se aplica a la imagen RAW.
- El peaking de enfoque no está disponible en la pantalla de compensación de ojo de pez.
- La selección del objetivo AF se limita a los modos de un objetivo y de objetivo pequeño.
- Las siguientes funciones no pueden usarse:
fotografía Live Composite, fotografía de ráfaga, horquillado, HDR, exposición múltiple, compensación de trapezio, teleconvertidor digital, grabación de vídeo, modos AF [C-AF] y [C-AF+TR], [e-Retrato] y fotografía con filtro artístico, temporizador personalizado y disparo de alta resolución.



- [Compensa ojo de pez] puede asignarse a un botón. Solo tendrá que presionar el botón para activar la corrección de ojo de pez.   [Función Botón] (P. 107)

Utilice la conexión LAN inalámbrica (Wi-Fi) de la cámara y la conexión **Bluetooth**® para conectarse a un teléfono inteligente, donde podrá usar la aplicación especial para disfrutar de todas las características de la cámara antes y después de cada disparo. Después de establecer una conexión, podrá descargar y tomar fotografías remotamente, además de añadir etiquetas del GPS a las imágenes en la cámara.

- El funcionamiento de esta característica no está garantizado en todos los teléfonos inteligentes.

Cosas que puede hacer con la aplicación especificada, OLYMPUS Image Share (OI.Share)

- Descargar imágenes de la cámara al teléfono inteligente
Puede cargar imágenes de la cámara a un teléfono inteligente.
También puede usar el teléfono inteligente para seleccionar imágenes y descargarlas de la cámara.
- Toma remota desde un teléfono inteligente
Puede utilizar la cámara de forma remota y disparar usando un teléfono inteligente.

Para más información, visite la siguiente dirección:

<http://app.olympus-imaging.com/oishare/>

Cosas que puede hacer con la aplicación especificada, Olympus Image Palette (OI.Palette)

- Procesar imágenes preciosas
Use los controles intuitivos para aplicar efectos impresionantes en las imágenes descargadas del teléfono inteligente.

Para más información, visite la siguiente dirección:

<http://app.olympus-imaging.com/oipalette/>

Cosas que puede hacer con la aplicación especificada, OLYMPUS Image Track (OI.Track)

- Adición de etiquetas GPS a las imágenes de la cámara
Puede añadir etiquetas de GPS a las imágenes transfiriendo el registro GPS guardado en el teléfono inteligente a la cámara.

Para más información, visite la siguiente dirección:



<http://app.olympus-imaging.com/oitrack/>

- Antes de usar la función LAN inalámbrica, consulte "Utilización de las funciones de la conexión LAN/**Bluetooth**® inalámbrica" (P. 251).
- Olympus no asume ninguna responsabilidad por el incumplimiento de las regulaciones locales que regulan las comunicaciones inalámbricas derivado del uso de la conexión inalámbrica LAN/**Bluetooth**® de la cámara fuera del país o la región de compra.
- Como con cualquier comunicación inalámbrica, existe un riesgo de captación por parte de terceros. Tenga en cuenta este riesgo al utilizar las redes LAN inalámbricas.
- La función LAN inalámbrica de la cámara no puede usarse para conectarse a puntos de acceso públicos o domésticos.
- La antena receptora está colocada dentro de la empuñadura. Mantenga la antena alejada de objetos metálicos siempre que sea posible.
- Dependiendo de la composición del contenedor o los objetos que contiene, es posible que la cámara no pueda conectarse a un teléfono inteligente si se coloca dentro de una bolsa o de otro contenedor.

- Durante la conexión LAN inalámbrica, la batería se gastará más rápidamente. Si el nivel de la batería es bajo, es posible que se pierda la conexión durante la transferencia.
- La conexión puede ser complicada de conseguir o lenta cerca de dispositivos que generen campos magnéticos, electricidad estática u ondas de radio, como cerca de microondas o teléfonos inalámbricos.
- La conexión LAN inalámbrica no podrá usarse cuando el interruptor de protección contra escritura de la tarjeta de memoria esté colocado en la posición "LOCK".

Modificación de los ajustes para conectarse con un teléfono inteligente

Inicie la aplicación OI.Share instalada en su teléfono inteligente.

- 1 Seleccione [Conexión del dispositivo] en el  menú Reprod. y pulse el botón .
 - También puede conectarse pulsando  en el monitor.
- 2 Siga la guía que aparece en pantalla para ajustar los parámetros de la conexión Wi-Fi/**Bluetooth**.
 - En el monitor aparece el nombre local y la contraseña de la conexión **Bluetooth**, el SSID y la contraseña del Wi-Fi y un código QR.

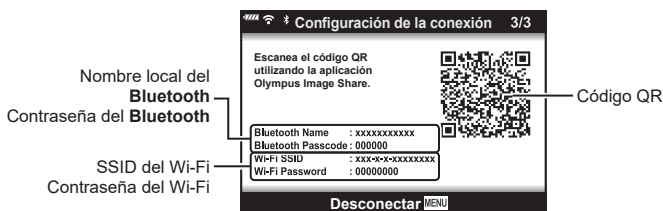

- 3 Toque el icono de cámara en la parte inferior de la pantalla de OI.Share.
 - Aparece la pestaña [Configurac. sencilla].
- 4 Siga las instrucciones que aparecen en pantalla en OI.Share para escanear el código QR y ajustar los parámetros de la conexión.
 - Si no puede escanear el código QR, siga las instrucciones que aparecen en pantalla en OI.Share para ajustar los parámetros manualmente.
 - **Bluetooth:** Para conectarse, seleccione el nombre local e introduzca la contraseña que aparece en el monitor de la cámara en el cuadro de diálogo de configuración del **Bluetooth** en OI.Share.
 - Wi-Fi: Introduzca el SSID y la contraseña que aparecen en la cámara en el cuadro de diálogo de configuración del Wi-Fi en OI.Share.
 -  1 aparece cuando se establece una conexión.
- 5 Para finalizar la conexión, pulse **MENU** en la cámara o pulse [Desconectar] en la pantalla del monitor.
 - También puede apagar la cámara y finalizar la conexión desde OI.Share.

Ajustes inalámbricos cuando la cámara está apagada

Puede escoger si quiere que la cámara mantenga la conexión inalámbrica con el teléfono inteligente cuando esté apagada.

- 1 Resalte [Ajustes de Wi-Fi/Bluetooth] en el menú Ajustes **f** y pulse el botón **OK**.
- 2 Resalte [Apagar en espera] y pulse **▷**.
- 3 Resalte la opción deseada y pulse el botón **OK**.

Seleccionar	Cuando apague la cámara, se le pide que escoja si desea mantener la conexión inalámbrica con el teléfono inteligente.
Apag.	Si apaga la cámara, se interrumpe la conexión inalámbrica con el teléfono inteligente.
Enc.	Cuando se apaga la cámara, la conexión con el teléfono inteligente permanece activa y el teléfono inteligente puede seguir usándose para descargar o visualizar las imágenes de la cámara.

■ “Seleccionar”

Si se escoge [Seleccionar] en [Apagar en espera], aparece un cuadro de diálogo de confirmación antes de que la cámara se apague si se cumplen todas las condiciones siguientes:

- [Enc.] se ha seleccionado para [Disponibilidad]
- La cámara está conectada actualmente a un teléfono inteligente (P. 201)
- La tarjeta de memoria se ha introducido correctamente

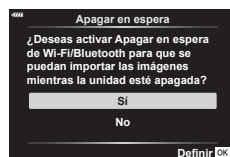

Sí	Apaga la cámara pero deja activa la conexión inalámbrica con el teléfono inteligente.
No	Apaga la cámara e interrumpe la conexión inalámbrica con el teléfono inteligente.

- Si no se realizan operaciones un minuto después de que aparezca el cuadro de diálogo de confirmación, la cámara finaliza la conexión inalámbrica con el teléfono inteligente y se apaga automáticamente.



- Si se deja activa, la conexión inalámbrica se interrumpe automáticamente si:
 - la conexión permanece inactiva durante 12 horas
 - se extrae la tarjeta de memoria
 - se reemplaza la batería
 - se produce un error de carga durante la carga a bordo de la batería



La conexión se puede restablecer encendiendo la cámara.

- Si se selecciona [Enc.] para [Apagar en espera], es posible que la cámara no se encienda inmediatamente al colocar la palanca de **ON/OFF** en la posición de **ON**.

Transferencia de imágenes a un teléfono inteligente

Puede seleccionar imágenes en la cámara y cargarlas en un teléfono inteligente. También puede usar la cámara para seleccionar imágenes que desee compartir previamente.  "Selección de imágenes para uso compartido (Orden de compartir)" (P. 119)

1 Inicie [Conexión del dispositivo] en la cámara (P. 201).

- También puede conectarse pulsando  en el monitor.
- Después de configurar la cámara para la conexión, esta se conecta automáticamente.
-  1 aparece cuando se establece una conexión.



2 Lance OI.Share y pulse el botón de transferencia de imagen.

- Aparecerá una lista de las imágenes de la cámara.

3 Seleccione las imágenes que quiera transferir y pulse el botón Guardar.

- Cuando haya terminado de guardar, puede apagar la cámara desde el teléfono inteligente.



- Si selecciona las opciones siguientes para [Ajustes de Wi-Fi/Bluetooth] en el menú  (Ajustes) de la cámara, puede descargar las imágenes al teléfono inteligente como se explica en los pasos 2 y 3 anteriores, aunque la cámara esté apagada:
 - [Disponibilidad]: [Enc.]
 - [Apagar en espera]: [Enc.]

Carga automática de imágenes con la cámara apagada

Para configurar la cámara para que cargue automáticamente las imágenes a un teléfono inteligente mientras esté apagada:

- Marque las imágenes que desee compartir (P. 119)
- Active el reposo durante el apagado (P. 202)
- Si está usando un dispositivo iOS, lance OI.Share



- La carga automática no está disponible si se ha conectado a través de un router (por ejemplo, una red doméstica), en cuyo caso tendrá que transferir las imágenes usando OI.Share.
- Algunos teléfonos inteligentes pueden interrumpir la carga al entrar al modo de reposo. Mantenga activo el teléfono inteligente mientras la carga esté en curso.

5



Toma remota con un teléfono inteligente

Puede disparar remotamente operando la cámara con un teléfono inteligente.

- 1** Inicie [Conexión del dispositivo] en la cámara.
 - También puede conectarse pulsando  en el monitor.
 - 2** Lance OI.Share y toque el botón remoto.
 - 3** Toque el botón del obturador para disparar.
 - La imagen capturada se guarda en la tarjeta de memoria de la cámara.
- Las opciones de disparo disponibles están limitadas parcialmente.

Adición de la información de posición a las imágenes

Puede añadir etiquetas de GPS a las imágenes que se han capturado mientras el registro del GPS se estaba guardando transfiriendo el registro del GPS guardado en el teléfono inteligente a la cámara.

- 1** Antes de hacer fotografías con la cámara, lance OI.Track en el teléfono inteligente para empezar a guardar el registro del GPS.
 - Antes de iniciar un registro de localización del GPS, tendrá que conectarse una vez a través de OI.Track y sincronizar el reloj.
 - Puede utilizar el teléfono u otras aplicaciones mientras se está guardando el registro del GPS. No cierre OI.Track.
- 2** Cuando haya acabado de hacer fotografías con la cámara, finalice el seguimiento en OI.Share.
- 3** Pulse el icono  en el monitor de la cámara para conectarse al teléfono inteligente.
 - También puede conectarse seleccionando [Conexión del dispositivo] en el  menú Reprod.
- 4** Cargue el registro del GPS a la cámara usando OI.Track.
 - El registro del GPS se usará para añadir datos de ubicación a todas las imágenes capturadas después de lanzar OI.Track en el paso 1.
 -  aparece en las imágenes a las que se ha añadido información de posición.
 - La adición de información de ubicación solo puede usarse con teléfonos inteligentes que tengan función GPS.
 - La información de posición no puede añadirse a los vídeos.

Restablecimiento de los ajustes de Wi-Fi/Bluetooth®

Para restaurar los [Ajustes de Wi-Fi/Bluetooth] a los valores por defecto:

- 1 Seleccione [Ajustes de Wi-Fi/Bluetooth] en el **ƒ** menú Ajustes y pulse el botón **OK**.
- 2 Seleccione [Ajustes de restablecimiento] y pulse **▷**.
- 3 Seleccione [Sí] y pulse el botón **OK**.
 - Se restablecerán los ajustes siguientes:

Opción	Por defecto
Disponibilidad	Enc.
Contraseña de conexión	— (generada de forma aleatoria) *
Apagar en espera	Apag. *

* La conexión con el teléfono inteligente también se restablece (desactiva).

Modificación de la contraseña

Para cambiar la contraseña de Wi-Fi/**Bluetooth**:

- 1 Seleccione [Ajustes de Wi-Fi/Bluetooth] en el **ƒ** menú Ajustes y pulse el botón **OK**.
- 2 Seleccione [Contraseña de conexión] y pulse **▷**.
- 3 Siga la guía de funcionamiento y pulse el botón **⊙**.
 - Se definirá una nueva contraseña.
 - Puede cambiar la contraseña para la conexión Wi-Fi y la contraseña para la conexión **Bluetooth**.
 - Vuelva a conectarse al teléfono inteligente después de cambiar las contraseñas.
 "Modificación de los ajustes para conectarse con un teléfono inteligente" (P. 201)

Desactivación de Wi-Fi/Bluetooth®

Para desactivar la conexión inalámbrica LAN/**Bluetooth**®:

- 1** Seleccione [Ajustes de Wi-Fi/Bluetooth] en el **Y** menú Ajustes y pulse el botón **OK**.
- 2** Seleccione [Disponibilidad] y pulse **▷**.
- 3** Seleccione [Apag.] y pulse el botón **OK**.



- Para desactivar la conexión inalámbrica LAN/**Bluetooth**® solo cuando la cámara esté apagada, seleccione [Apag.] para [Ajustes de Wi-Fi/Bluetooth] > [Apagar en espera].
 "Ajustes inalámbricos cuando la cámara está apagada" (P. 202)

Conexión de la cámara a un ordenador

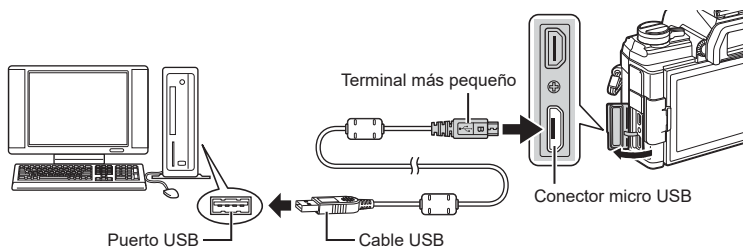

- Si no aparece nada en la pantalla de la cámara después de conectar la cámara al ordenador, es posible que la batería se haya agotado. Utilice una batería cargada por completo.
- La cámara debería pedirle que escoja un host en el encendido. En caso contrario, seleccione [Auto] para [Modo USB] (P. 168) en los menús personalizados de la cámara.

Copia de imágenes a un ordenador

Los sistemas operativos siguientes son compatibles con la conexión USB:

Windows: Windows 7, Windows 8, Windows 8.1, Windows 10

Mac: OS X versiones 10.9 – 10.11, macOS versiones v10.12 – v10.14

- 1 Apague la cámara y conéctela al ordenador.
 - La ubicación del puerto USB varía dependiendo del ordenador. Para obtener más información, consulte el manual de su ordenador.
- 2 Encienda la cámara.
 - Aparece la pantalla de selección para la conexión USB.
- 3 Pulse Δ ∇ para seleccionar [Guardado]. Pulse el botón \odot .



- 4 El ordenador reconoce la cámara como un dispositivo nuevo.

- La transferencia de datos no se garantiza en los siguientes entornos, aunque su ordenador esté equipado con un puerto USB.
 - Ordenadores con puerto USB añadido mediante una tarjeta de ampliación, etc.,
 - ordenadores sin SO instalado de fábrica u ordenadores de fabricación casera.
- Los controles de la cámara no pueden usarse mientras la cámara esté conectada a un ordenador.
- Si el cuadro de diálogo que aparece en el paso 3 no se muestra al conectar la cámara a un ordenador, seleccione [Auto] para [Modo USB] (P. 168) en los menús personalizados de la cámara.

Instalación del software de PC

Instale el software siguiente para acceder a la cámara mientras está conectada directamente al ordenador a través de un cable USB.

Olympus Workspace

Esta aplicación del ordenador se utiliza para descargar, visualizar y administrar fotografías y vídeos grabados con la cámara. También puede usarse para actualizar el firmware de la cámara. El software puede descargarse de la página web que se indica más abajo. Tendrá que proporcionar el número de serie de la cámara y descargar el software.

<https://support.olympus-imaging.com/owdownload/>

Batería y cargador

- La cámara utiliza una única batería de ion de litio de Olympus. Nunca utilice otras baterías que no sean originales de OLYMPUS.
- El consumo de energía de la cámara varía en función del uso y otras condiciones.
- Debido a que las tareas siguientes consumen mucha energía sin disparar, es posible que la batería se agote rápidamente.
 - Realizar el enfoque automático repetidamente presionando el obturador hasta la mitad en el modo de disparo.
 - Visualizar imágenes en el monitor durante un periodo de tiempo prolongado.
 - Cuando se ha conectado a un ordenador.
 - Dejar activada la función LAN/**Bluetooth**® inalámbrico.
- Si se utiliza una batería agotada, es posible que la cámara se apague sin que aparezca la advertencia de batería baja.
- La batería no vendrá cargada completamente en el momento de la compra. Cargue la batería usando el cargador proporcionado antes del uso.
- Extraiga las baterías antes de almacenar la cámara durante largos periodos de tiempo como un mes o más. Si deja las baterías en la cámara durante periodos de tiempo prolongados, se reducirá su vida útil y puede que acaben siendo inservibles.
- El tiempo de carga normal usando el cargador proporcionado es de 3 horas 30 minutos aproximadamente (estimado).
- No intente usar cargadores que no se hayan diseñado específicamente para su uso con la batería proporcionada, ni utilice baterías no diseñadas específicamente para el cargador suministrado.
- Existe riesgo de explosión si la batería se cambia por un tipo de batería incorrecto.
- Elimine la batería usada siguiendo las instrucciones del apartado "PRECAUCIÓN" (P. 250) en el manual de instrucciones.

Utilización del cargador en el extranjero

- El cargador puede usarse en la mayoría de tomas eléctricas domésticas situadas en el rango de 100 V a 240V CA (50/60 Hz) en todo el mundo. Sin embargo, dependiendo del país o del área donde se encuentre, es posible que la toma de CA tenga una forma diferente y que el cargador pueda necesitar un adaptador para poder introducirlo en la toma de corriente.
- No utilice los adaptadores de viaje disponibles comercialmente con el cargador para evitar posibles daños.

Tarjetas compatibles

En este manual, todos los dispositivos de almacenamiento reciben el nombre de "tarjeta". Los tipos siguientes de tarjeta de memoria SD (disponibles comercialmente) pueden usarse con esta cámara: SD, SDHC y SDXC. Para obtener la información más reciente, visite la página web de Olympus.



Interruptor de protección contra escritura de tarjeta SD

El cuerpo de la tarjeta SD tiene un interruptor de protección contra escritura. Si coloca el interruptor en la posición "LOCK", no podrá escribir datos en la tarjeta. Vuelva a colocar el interruptor en la posición de desbloqueo para poder escribir en la tarjeta.



- Los datos de la tarjeta no se borrarán por completo incluso después de formatear la tarjeta o eliminar los datos. Para la eliminación, destruya la tarjeta para impedir posibles filtraciones de datos personales.
- El acceso a las funciones de reproducción y similares puede limitarse cuando el interruptor de protección contra escritura está en la posición "LOCK".

Objetivos intercambiables

Escoja un objetivo en función de la escena y su intención creativa. Utilice objetivos diseñados exclusivamente para el sistema Micro Four Thirds y que lleven la etiqueta M.ZUIKO DIGITAL o el símbolo mostrado a la derecha.



Con un adaptador, también puede usar los objetivos de los sistemas Four Thirds u OM. Necesitará el adaptador opcional.

- Al montar o desmontar la tapa y el objetivo de la cámara, mantenga el soporte del objetivo en la cámara mirando hacia abajo. Esto ayuda a prevenir la penetración de polvo y otras partículas extrañas.
- No quite la tapa de la cámara ni monte el objetivo en lugares con polvo suspendido.
- No apunte al sol el objetivo montado en la cámara. Esto puede provocar fallos de funcionamiento en la cámara o incluso incendios a causa del efecto de aumento de la luz solar si se enfoca a través del objetivo.
- Vaya con cuidado para no perder la tapa trasera del objetivo ni la tapa de la cámara.
- Coloque la tapa de la cámara para impedir que la suciedad penetre en el interior cuando no haya un objetivo conectado.

■ Combinaciones de cámara y objetivo

Objetivo	Cámara	Colocación	AF	Medición
Objetivo del sistema Micro Four Thirds	Cámara del sistema Micro Four Thirds	Sí	Sí	Sí
Objetivo del sistema Four Thirds		Colocación posible con adaptador	Sí*1	Sí
Objetivos del sistema OM			No	Sí*2

*1 AF no funciona al grabar vídeos.

*2 No se puede realizar una medición precisa.

Objetivo con bloqueo de MF

El mecanismo de bloqueo de MF (bloqueo de enfoque manual) en los objetivos con bloqueo MF puede usarse para cambiar entre el enfoque manual y el enfoque automático con solo ajustar la posición del anillo de enfoque.

- Compruebe la posición del bloqueo de MF antes del disparo.
- Si desliza el anillo de enfoque a la posición AF/MF al final del objetivo, se selecciona el modo de enfoque automático y si lo desliza a la posición MF más cercana al cuerpo de la cámara, se selecciona el modo manual, independientemente del modo de enfoque escogido con la cámara.

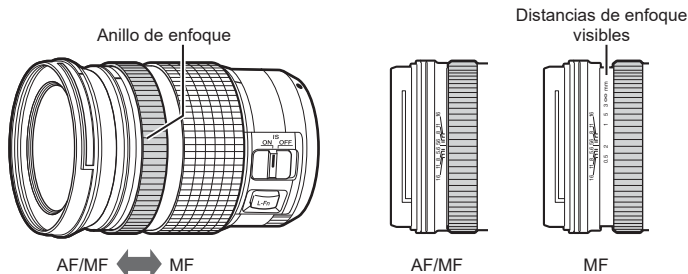

- Si selecciona [MF] o [PreMF] para modo de enfoque en la cámara, el enfoque automático se desactiva aunque el anillo de enfoque esté en la posición AF/MF.

Accesorios opcionales

Empuñadura (ECG-5)

La empuñadura lo ayuda a mantener la cámara fija cuando utiliza objetivos grandes. No olvide apagar la cámara antes de colocar y extraer la empuñadura.

■ Nombres de componentes

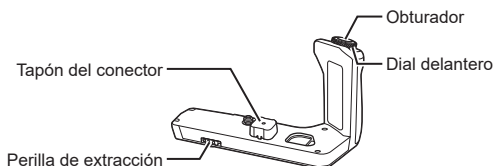

■ Colocación de la empuñadura

Antes de colocar la empuñadura, retire la cubierta del conector (a) de la parte inferior de la cámara y el tapón del conector (b) de la ECG-5. Una vez colocado, compruebe que la perilla de extracción de la ECG-5 esté bien colocada. No olvide volver a colocar la cubierta del conector en la cámara cuando no utilice la ECG-5.

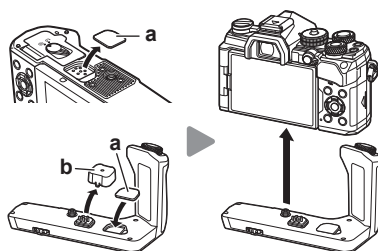

Guarde la cubierta del conector (a) en la ECG-5

■ Especificaciones principales (ECG-5)

Dimensiones	Aprox. 128,4 mm (An.) × 76 mm (Al.) × 60,2 mm (P) (5,1" × 3,0" × 2,4")
Peso	Aprox. 121 g (4,3 oz.) (sin incluir la batería y el tapón del terminal)
Resistencia a salpicaduras (cuando está colocada en la cámara)	Tipo Equivalente al estándar IEC publicación 60529 IPX1

- No utilice la uña para girar la perilla de extracción. De lo contrario, podría sufrir lesiones.
- Utilice la cámara dentro del intervalo de temperaturas de funcionamiento garantizado.
- No utilice ni almacene el producto en lugares polvorientos o húmedos.
- No toque los contactos eléctricos.
- Utilice un paño suave y seco para limpiar los terminales. No limpie el producto con un paño húmedo, diluyente, bencina ni ningún otro disolvente orgánico.

Unidades de flash externas designadas

Cuando se utiliza una unidad de flash diseñada para su uso con la cámara, puede escoger el modo de flash usando los controles de la cámara y hacer fotografías con el flash. Consulte la documentación proporcionada con la unidad de flash para obtener información sobre las características del flash y su uso.

Escoja una unidad de flash que se adapte a sus necesidades, teniendo en cuenta factores como la salida necesaria y si la unidad admite la macro fotografía. Las unidades de flash diseñadas para comunicarse con la cámara admiten diversos modos de flash, como el TTL automático y el súper FT. Las unidades de flash pueden montarse en la zapata de la cámara o pueden conectarse usando un cable (disponible por separado) y un soporte de flash. La cámara también admite los siguientes sistemas de control de flash inalámbricos:

Fotografía con flash controlado por radio: modos CMD, ⚡CMD, RCV y X-RCV

La cámara controla una o varias unidades de flash remotas por medio de señales de radio. El rango de ubicaciones en las que pueden colocarse las unidades de flash aumenta. Las unidades de flash pueden controlar otras unidades compatibles o bien complementarse con receptores/gestores de radio para permitir el uso de unidades que no admiten el control de flash por radio.

Fotografía con flash de control remoto inalámbrico: modo RC

La cámara controla una o varias unidades de flash remoto por medio de señales ópticas. El modo de flash puede seleccionarse usando los controles de la cámara (P. 97).

■ Características disponibles con las unidades de flash compatibles

Unidad de flash	Modos de control de flash compatibles	GN (número de guía, ISO 100)	Sistemas inalámbricos compatibles
FL-700WR	TTL-AUTO, MANUAL, FP TTL AUTO, FP MANUAL, MULTI, RC, SL MANUAL	GN 42 (75/150 mm ^{*1}) GN 21 (12/24 mm ^{*1})	CMD, ⚡CMD, RCV, X-RCV, RC
FL-900R	TTL-AUTO, AUTO, MANUAL, FP TTL AUTO, FP MANUAL, MULTI, RC, SL AUTO, SL MANUAL	GN 58 (100/200 mm ^{*1}) GN 27 (12/24 mm ^{*1})	RC
FL-600R		GN 36 (42,5/85 mm ^{*1}) GN 20 (12/24 mm ^{*1})	RC
STF-8	TTL-AUTO, MANUAL, RC ^{*2}	GN 8.5	RC ^{*2}

^{*1} La longitud focal máxima del objetivo en la que la unidad puede proporcionar cobertura de flash (las cifras que aparecen después de los guiones son longitudes focales equivalentes al formato de 35 mm).

^{*2} Funciones como gestor (transmisor) únicamente.

Fotografía con flash de control remoto inalámbrico

La fotografía de flash inalámbrica está disponible con unidades de flash compatibles que admiten el control remoto inalámbrico (RC). Las unidades de flash remotas se controlan a través de una unidad montada en la zapata de la cámara. Los ajustes pueden modificarse individualmente para la unidad montada en la cámara y las unidades en otros grupos (hasta 3).

El modo RC debe activarse en la unidad de flash principal y las unidades de flash remoto.

■ Activación del modo RC

- 1 Ajuste las unidades de flash remoto en el modo RC y colóquelas en la ubicación deseada.
 - Encienda las unidades de flash externas, pulse el botón **MODO** y seleccione el modo RC.
 - Seleccione un canal y un grupo para cada unidad de flash externa.
- 2 Seleccione [Enc.] para [Modo RC] en el **2** Menú de disparo 2 (P. 127) y pulse el botón **OK**.
 - La cámara saldrá de la pantalla de disparo.
 - Aparecerá un icono **RC**.

Icono **RC**



- 3 Pulse el botón **OK**.
 - Se mostrará el panel de control súper del modo RC.
 - El panel de control súper LV estándar puede visualizarse pulsando el botón **INFO**. La pantalla cambia cada vez que se pulse el botón **INFO**.

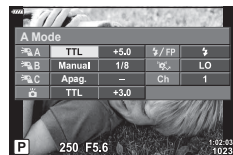

Panel de control súper del modo RC

4 Ajuste los parámetros de flash.

- Seleccione los elementos usando los botones Δ ∇ $\langle \rangle$ y gire el dial trasero para escoger los ajustes.

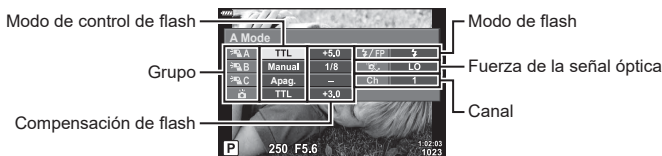

Grupo	Permite escoger un grupo. Los cambios en los ajustes se aplican a todas las unidades del grupo seleccionado. Escoja A para modificar los ajustes para la unidad montada en la cámara.
Modo de control de flash	Permite escoger un modo de flash.
Compensación de flash	Permite ajustar la salida del flash. Cuando se selecciona [Manual] para el modo de flash, puede fijar un valor para la salida de flash manual.
Fuerza de señal óptica	Permite escoger el brillo de las señales de control ópticas emitidas por las unidades de flash. Seleccione [HI] si ha montado unidades de flash cerca de la distancia máxima de la cámara. Este ajuste se aplica a todos los grupos.
Modo Flash/ Nivel de flash	Permite seleccionar FP (estándar) o FP (FP súper). Escoja FP súper para velocidades del obturador superiores a la velocidad de sincronización del flash. Este ajuste se aplica a todos los grupos.
Canal	Permite escoger el canal usado para el control de flash. Cambie el canal si cree que otras fuentes de luz presentes en el área están interfiriendo con el control de flash remoto.

5 Ajuste la unidad montada en la cámara en [TTL AUTO].

- Los ajustes de control del flash para FL-LM3 solo pueden ajustarse usando la cámara.

■ Posicionamiento de las unidades de flash remoto

1 Ajuste las unidades de flash RC inalámbricas en el modo RC.

- Después de encender las unidades de flash compatibles, pulse el botón de **MODO** y escoja el modo RCe.
- Escoja un grupo para cada unidad de flash compatible usando los controles de flash y seleccione un canal que coincida con el canal seleccionado para la cámara.

2 Posicione las unidades de flash.

- Coloque las unidades de flash inalámbricas con los sensores remotos mirando hacia la cámara.

3 Haga fotografías después de comprobar que las unidades remotas y la unidad en la cámara estén cargadas.

■ Rango de control del flash inalámbrico

La ilustración solo sirve de referencia. El rango de control del flash varía dependiendo del tipo de flash montado en la cámara y de las condiciones en el área circundante.

Rango de control del flash para unidades de flash FL-LM3 montadas en la cámara

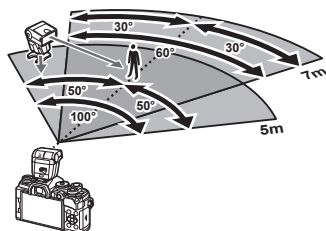

- Recomendamos que cada grupo contenga no más de 3 unidades de flash.
- La fotografía de flash inalámbrico no está disponible en el modo antivibración ni en el modo de sincronización lenta de cortina trasera cuando la velocidad del obturador es inferior a 4 s.
- No podrá seleccionar tiempos de espera para el inicio superiores a 4 s en el modo antivibración ni en el modo silencioso.
- Las señales de control del flash pueden interferir con la exposición si el sujeto está demasiado cerca de la cámara. Esta interferencia puede mitigarse reduciendo el brillo del flash de la cámara usando un difusor, por ejemplo.

Otras unidades de flash externas

Tenga en cuenta lo siguiente al utilizar una unidad de flash de terceros montada en la zapata de la cámara:

- La utilización de unidades de flash obsoletas que aplican corrientes de 24 V aprox. en el contacto X puede provocar daños en la cámara.
- La conexión de unidades de flash con contactos de señal que no cumplan las especificaciones de Olympus puede provocar daños en la cámara.
- Ajuste el modo de disparo en **M**, ajuste la velocidad del obturador a un valor no superior a la velocidad síncrona del flash, y ajuste la sensibilidad ISO a un ajuste distinto de [AUTO].
- El control del flash solo puede realizarse manualmente ajustando el flash a la sensibilidad ISO y los valores de apertura seleccionados con la cámara. El brillo del flash puede ajustarse modificando la sensibilidad ISO o la apertura.
- Utilice un flash con un ángulo de iluminación que sea adecuado para el objetivo. El ángulo de iluminación suele expresarse usando longitudes focales equivalentes con el formato de 35 mm.

Accesorios principales

■ Cable remoto (RM-CB2)

El uso de este cable se recomienda cuando el más mínimo movimiento de la cámara puede desenfocar las imágenes, como en la fotografía macro o bulb. Conecte el cable al terminal del cable remoto de la cámara (P. 14).

■ Objetivos convertidores

Los objetivos convertidores pueden conectarse al objetivo de la cámara para realizar fotografías macro o de ojo de pez de forma rápida y sencilla.

■ Ocular (EP-16)

Puede cambiar a un ocular de tamaño grande.

Extracción



Gráfico del sistema

Suministro eléctrico



BLS-50
Batería de ion de litio

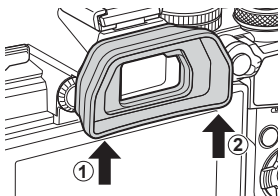

BCS-5
Cargador de ion de litio



F-5AC
Adaptador USB-CA

Visor



EP-16
Ocular

Operación remota

RM-CB2
Cable remoto

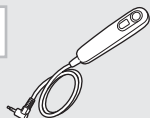

Empuñadura

ECG-5
Empuñadura

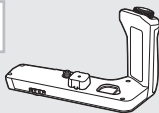

Funda/correa

Correa para el hombro / funda de la cámara

Cable de conexión

Cable USB / cable HDMI *1

Tarjeta de memoria

SD/SDHC / SDXC

E-M5 Mark III

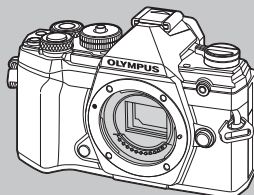

Micrófono

Software

Olympus Workspace
Software de gestión de fotografías digitales

 : productos compatibles con E-M5 Mark III

 : productos disponibles comercialmente

Para obtener la información más reciente, visite la página web de Olympus.

*1 Los cables HDMI se pueden adquirir a otros proveedores.

*2 Existen limitaciones para los objetivos que pueden usarse con el adaptador. Visite el sitio web de OLYMPUS obtener más información.

*3 Visite la página web de OLYMPUS para obtener información sobre los objetivos compatibles.

Objetivo



Objetivos del sistema Micro Four Thirds



MMF-2/MMF-3²
Adaptador Four Thirds



Objetivos del sistema Four Thirds

Objetivo convertidor^{*3}

FCON-P01
Ojo de pez

WCON-P01
Amplio

MCON-P01
Macro

MCON-P02
Macro

Flash



FL-LM3
Flash electrónico



FL-900R
Flash electrónico



FL-700WR
Flash electrónico

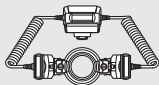

STF-8
Macro flash



FC-WR
Gestor inalámbrico de ondas de radio



FR-WR
Receptor inalámbrico de ondas de radio

Limpeza y almacenamiento de la cámara

Limpeza de la cámara

Apague la cámara y extraiga la batería antes de limpiar la cámara.

- No utilice disolventes agresivos como benceno o alcohol, así como tampoco trapos con tratamiento químico.

Exterior:

- Limpie el monitor con un paño suave. Si la cámara está muy sucia, humedezca el paño en agua jabonosa y escúrralo bien. Limpie la cámara con el paño humedecido y séquela con un paño seco. Si ha usado la cámara en la playa, utilice un paño humedecido en agua limpia y escúrralo bien.

Monitor:

- Limpie el monitor con un paño suave.

Objetivo:

- Elimine el polvo del objetivo con un soplador disponible comercialmente. Para el objetivo, límpielo suavemente con una toallita para limpieza de objetivos.

Almacenamiento

- Cuando no vaya a usar la cámara durante un periodo de tiempo prolongado, extraiga la batería y la tarjeta. Almacene la cámara en un lugar fresco y seco que esté bien ventilado.
- Inserte la batería periódicamente y compruebe el funcionamiento de la cámara.
- Elimine el polvo y otras partículas extrañas de la tapa de la cámara y la tapa trasera del objetivo antes de colocarlas.
- Coloque la tapa de la cámara para impedir que la suciedad penetre en el interior cuando no haya un objetivo conectado. No olvide volver a colocar las tapas del objetivo delantero y trasero antes de guardar el objetivo.
- Limpie la cámara después del uso.
- No la almacene con repelente para insectos.
- Con el fin de proteger la cámara de la corrosión, evite guardar la cámara en lugares donde se realicen tratamientos químicos.
- Puede formarse moho en la superficie del objetivo si el objetivo se deja sucio.
- Revise todos los componentes de la cámara antes del uso si no se ha utilizado durante mucho tiempo. Antes de realizar fotografías importantes, haga una fotografía de prueba y compruebe que la cámara funcione correctamente.

Limpieza y revisión del dispositivo de captura de imágenes

La cámara incorpora una función de reducción de polvo que evita que el polvo se adhiera al dispositivo de captura de imágenes y elimina el polvo o la suciedad de la superficie del dispositivo de captura de imágenes con vibraciones ultrasónicas.

La función de reducción de polvo funciona cuando la cámara está encendida.

La función de reducción de polvo funciona al mismo tiempo que el mapeo de píxeles, que revisa el circuito de procesamiento de imágenes y el dispositivo de captura de imágenes. Dado que la reducción de polvo se activa cada vez que se enciende la cámara, la cámara debe colocarse recta para que la función de reducción de polvo sea efectiva.

Mapeo de píxeles - Comprobación de las funciones de procesamiento de imágenes

La función de mapeo de píxeles permite que la cámara compruebe y ajuste el dispositivo de captura de imágenes y las funciones de procesamiento de imágenes. Después de usar el monitor o de realizar disparos continuos, espere al menos un minuto antes de usar la función de mapeo de píxeles para comprobar que funciona correctamente.

- 1 En el Menú personalizado **[1]**, seleccione [Mapeo Píx.] (P. 174).
- 2 Pulse **▷** y después pulse el botón **OK**.
 - Aparece la barra [Procs.] cuando el mapeo de píxeles está en curso. Cuando el mapeo de píxeles finaliza, se vuelve a mostrar el menú.
 - Si apaga accidentalmente la cámara durante el mapeo de píxeles, vuelva a empezar desde el paso 1.

Información y consejos de disparo

La cámara no se enciende aunque se haya colocado la batería

La batería no se ha cargado por completo



- Cargue la batería con el cargador.

La batería no puede funcionar temporalmente por el frío

- El rendimiento de la batería disminuye con temperaturas bajas. Saque la batería y caliéntela colocándose en el bolsillo durante un rato.

No se toma ninguna fotografía al pulsar el obturador

La cámara se ha apagado automáticamente

- Si se ha activado el ahorro de energía, la cámara entra en el modo de reposo (ahorro de energía) si no se realizan operaciones en el periodo seleccionado. Pulse el obturador hasta la mitad para salir del modo de reposo.
- La cámara entra en el modo de reposo automáticamente para reducir el gasto de la batería si no se realizan operaciones durante un periodo de tiempo especificado.
 [Modo reposo] (P. 174)
Si no se realizan operaciones durante un periodo de tiempo especificado después de que la cámara entre en el modo de reposo, la cámara se apagará automáticamente.
 [Temporiz. apagado] (P. 174)

El flash se está cargando

- En el monitor, la marca  parpadea cuando la carga está en curso. Espere a que el parpadeo se detenga y después pulse el obturador.

No se puede enfocar

- La cámara no puede enfocar los sujetos que están demasiado cerca de la cámara o no son adecuados para el autoenfoque (la marca de confirmación AF parpadeará en el monitor). Aumente la distancia hasta el sujeto o enfoque un objeto de alto contraste a la misma distancia de la cámara que el sujeto principal, prepare la toma y dispáre.

Sujetos que son difíciles de enfocar

Puede que resulte difícil enfocar con el enfoque automático en las siguientes situaciones.

La marca de confirmación AF está parpadeando. Estos sujetos no se enfocan.

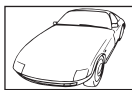

Sujetos con poco contraste



Luz excesivamente brillante en el centro del encuadre

La marca de confirmación AF se ilumina, pero el sujeto no se enfoca.



Sujetos a diferentes distancias

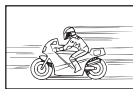

Sujeto que se mueve rápidamente



Sujeto fuera del área AF

La reducción de ruido está activada

- Al fotografiar escenas nocturnas, la velocidad del obturador es más lenta y suele aparecer ruido en las imágenes. La cámara activa el proceso de reducción de ruido después del disparo a velocidades lentas del obturador y el disparo no está permitido. Puede ajustar el parámetro [Reduc. Ruido] en [Apag.]. [Reduc. Ruido] (P. 169)

El número de objetivos AF se reduce

El tamaño y el número del objetivo AF cambia dependiendo de los ajustes para [Teleconvertidor digital] (P. 130), [Aspecto Imagen] (P. 87) y el objetivo de grupo (P. 65).

No ha definido una fecha y una hora

La cámara se utiliza con los ajustes iniciales de la compra

- La fecha y la hora de la cámara no vienen definidas en la configuración inicial. Ajuste la fecha y la hora antes de usar la cámara. "Configuración inicial" (P. 27)

La batería se ha sacado de la cámara

- La fecha y la hora volverán a los ajustes predeterminados de fábrica si la cámara se deja sin batería durante 1 día aprox. Los ajustes se cancelarán más rápidamente si la batería solo se ha colocado en la cámara durante un breve periodo de tiempo antes de sacarla. Antes de tomar fotografías importantes, compruebe que la fecha y la hora sean correctas.

Las funciones ajustadas vuelven a los parámetros de fábrica

Las opciones seleccionadas en el modo **AUTO** () o **SCN** se reinician cuando el dial de modo se gira a otro ajuste o cuando se apaga la cámara. Además, si selecciona el modo **C**, se recuperarán los ajustes del modo personalizado.

La imagen tomada aparece blanquecina

Esto puede ocurrir cuando la imagen se toma en condiciones con luz de fondo o semi-luz de fondo. Esto se debe a un fenómeno conocido como destello o efecto fantasma. En la medida de lo posible, considere una composición donde no aparezca una fuente de luz tan fuerte en la imagen. Puede aparecer un destello aunque no haya una fuente de luz presente en la imagen. Utilice una parasol de objetivo para ocultar la fuente de luz. Si el parasol del objetivo no surte efecto, utilice su mano para hacer sombra en el objetivo y que la luz no incida directamente.  “Objetivos intercambiables” (P. 212)

Aparecen puntos luminosos desconocidos en el sujeto en la fotografía tomada

Esto puede deberse a la existencia de píxeles atascados en el dispositivo de captura de imágenes. Realice la función [Mapeo Píx.].

Si el problema persiste, repita el mapeo de píxeles unas pocas veces.  “Mapeo de píxeles - Comprobación de las funciones de procesamiento de imágenes” (P. 223)

Funciones que no pueden seleccionarse en los menús

Algunos elementos no pueden seleccionarse en los menús cuando se utiliza el panel de flechas.

- Elementos que no pueden seleccionarse con el modo de disparo actual.
- Elementos que no pueden seleccionarse porque ya se ha definido otro elemento:
Combinaciones de [] (P. 71) y [Reduc. Ruido] (P. 169), etc.

El sujeto aparece distorsionado

Las funciones siguientes utilizan un obturador electrónico:



grabación de vídeo (P. 58), modo silencio (P. 74), disparo Captura Pro (P. 74), Disp. res. Alta (P. 76), horquillado de enfoque (P. 134), apilado de enfoque (P. 134)

Esto puede provocar distorsión si el sujeto se mueve con rapidez o si la cámara se mueve bruscamente. Evite mover la cámara bruscamente durante el disparo o utilice el disparo secuencial estándar.







Aparecen líneas en las fotografías





Las funciones siguientes utilizan un obturador electrónico, que puede generar líneas a causa de los destellos y otros fenómenos asociados a la luz LED y fluorescente. Este efecto puede reducirse algunas veces escogiendo velocidades más lentas del obturador:

grabación de vídeo (P. 58), modo silencio (P. 74), disparo Captura Pro (P. 74), Disp. res. Alta (P. 76), horquillado de enfoque (P. 134), apilado de enfoque (P. 134)

Los destellos pueden reducirse escogiendo velocidades del obturador más lentas. También puede reducir los destellos usando el escaneo de parpadeo.  [ Escanear parpadeo] (P. 194), [ Escanear parpadeo] (P. 148)

Códigos de error

Indicación del monitor	Posible causa	Acción correctiva
 Sin Tarjeta	No ha insertado una tarjeta o no puede reconocerse.	Introduzca una tarjeta o vuelva a introducirla correctamente.
 Err. Tarj.	Existe un problema con la tarjeta.	Vuelva a insertar la tarjeta. Si el problema persiste, formatee la tarjeta. Si la tarjeta no puede formatearse, no podrá usarse.
 Protec. escr.	No se puede escribir en la tarjeta.	El interruptor de protección contra escritura no se colocó en la posición "LOCK". Libere el interruptor (P. 211).
 Tarj.Llena	La tarjeta está llena. No pueden hacerse más fotografías o no puede grabarse más información como la reserva de impresión. No hay espacio en la tarjeta y no podrá grabar nuevas imágenes o la reserva de impresión.	Sustituya la tarjeta o borre las fotografías que no necesite. Antes del borrado, descargue las imágenes importantes en un ordenador.
 Sin Imágenes	La tarjeta no contiene imágenes.	La tarjeta no contiene fotografías. Grabe fotografías y reproduzcalas.
 Error Imagen	La imagen seleccionada no puede visualizarse para la reproducción debido a un problema con esta imagen, o la imagen no puede usarse para la reproducción en esta cámara.	Utilice el software de procesamiento de imágenes para ver la imagen en un ordenador. Si no puede hacerlo, es posible que la imagen esté dañada.
 La imagen no puede editarse	Las fotografías tomadas con otra cámara no pueden editarse en esta cámara.	Utilice el software de procesamiento de imágenes para editar la fotografía.
A/M/D	El reloj no se ha ajustado.	Ajuste el reloj (P. 27).

Indicación del monitor	Posible causa	Acción correctiva
	<p>La temperatura interna de la cámara ha aumentado a causa del disparo secuencial.</p>	<p>Apague la cámara y espere a que baje la temperatura interna.</p>
 <p>La temperatura interna de la cámara es demasiado alta. Espere a que la cámara se enfríe antes de usarla.</p>		<p>Espere a que la cámara se apague automáticamente. Deje que la temperatura de la cámara baje antes de reanudar las operaciones.</p>
 <p>Bater. Agotada</p>	<p>La batería se ha agotado.</p>	<p>Cargue la batería.</p>
 <p>Sin Conexión</p>	<p>La cámara no se ha conectado correctamente a un ordenador, pantalla HDMI u otro dispositivo.</p>	<p>Vuelva a conectar la cámara.</p>
<p>El objetivo está bloqueado. Saque el objetivo.</p>	<p>El objetivo del objetivo retráctil permanece plegado.</p>	<p>Saque el objetivo.</p>
<p>Compruebe el estado del objetivo.</p>	<p>Se ha producido una anomalía entre la cámara y el objetivo.</p>	<p>Apague la cámara, revise la conexión con el objetivo y vuelva a encender la unidad.</p>

Ajustes predeterminados



















*1: Se puede añadir a [Asignar a Modo person.].

*2: Se puede restaurar el valor por defecto seleccionando [Completo] en [Rest.].

*3: Se puede restaurar el valor por defecto seleccionando [Básico] en [Rest.].

Controles Live/Panel de control súper LV

Modo de disparo	Elemento	Por defecto	*1	*2	*3	
P/A/S/M/B	ISO	Auto	✓	✓	✓	80
	Modo Flash		✓	✓	✓	94
		±0	✓	✓	✓	97
	Valor manual	COMPLETO (flash ajustado en [MANUAL])	✓	✓	✓	95
	Estabil. Imag.	S-IS AUTO	✓	✓	✓	86
	BB	Auto ([Enc.] seleccionado para [Mant. color cálido])	✓	✓	✓	83
	Compensación de BB A	±0	✓	✓	—	85
	Compensación de BB G	±0	✓	✓	—	85
	Kelvin	5400K ([CWB] seleccionado para [BB])	✓	✓	—	83
	Zona AF	Centro/sencillo	✓	✓	✓	65
	Modo AF	S-AF	✓	✓	✓	80
	Prior. rostro	Prioridad rostro y ojos	✓	✓	—	67
			✓	✓	✓	87
	Medición		✓	✓	✓	82
		F (Disp. res. Alta: F+RAW)	✓	✓	✓	88
		F (Disp. res. Alta: F+RAW)	✓	✓	✓	89
	Modo fotografía	Natural	✓	✓	✓	98
	Nitidez	±0	✓	✓	—	101
	Contraste	±0	✓	✓	—	101
	Saturación	±0	✓	✓	—	101
Graduación	Graduación Normal	✓	✓	—	102	
Efecto	— ([i-Enhance] seleccionado para [Modo Fotografía]: estándar)	✓	✓	—	104	
Filtro de color	— ([Monotono] seleccionado para [Modo Fotografía]: N:Ninguno)	✓	✓	✓	103	

Modo de disparo	Elemento	Por defecto	*1	*2	*3	
P/A/S/M/B	Color monocromático	— ([Monotono] seleccionado para [Modo Fotografía]: N:Normal)	✓	✓	✓	104
	Aspecto	4:3	✓	✓	✓	87
	Espac. Color	sRGB	✓	✓	✓	105
	Control de luces y sombras	<input checked="" type="checkbox"/> (±0)	✓	✓	✓	106
	Vídeo 	Enc.	✓	✓	✓	150
 (video)	ISO	[P], [A] o [S] seleccionado para [Modo ]: Automático (fijado) [M] seleccionado para [Modo ]: 200	✓	✓	✓	80
	Modo Flash	Apagado (fijado)	—	—	—	—
		±0 (fijado)	—	—	—	—
	 Estabil. Imag.	M-IS 	✓	✓	✓	86
	BB	Auto ([Enc.] seleccionado para [Modo ] Mant. color cálido])	✓	✓	✓	83
	Compensación de BB A	±0	✓	✓	—	85
	Compensación de BB G	±0	✓	✓	—	
	Kelvin	5400K ([CWB] seleccionado para [Modo ])	✓	✓	—	83
	Zona AF	Centro, objetivo pequeño	✓	✓	✓	65
	 Modo AF	C-AF	✓	✓	✓	80
	 Prior. rostro	Prioridad rostro y ojos	✓	✓	—	67
	Medición	 (fijado)	—	—	—	—
	 		✓	✓	✓	89
	Modo fotografía	Natural	✓	✓	✓	98
	Nitidez	±0	✓	✓	—	101
	Contraste	±0	✓	✓	—	101
	Saturación	±0	✓	✓	—	101
	Graduación	Graduación Normal	✓	✓	—	102
	Aspecto	16:9 (fijado) C4K seleccionado para [Modo ]: 17:9	—	—	—	—
	Espac. Color	sRGB (fijado)	—	—	—	—
Control de luces y sombras	<input checked="" type="checkbox"/> (±0)	✓	✓	✓	106	
 Modo	P	—	✓	—	147	
Vídeo 	Enc.	✓	✓	✓	150	















































Modo de disparo	Elemento	Por defecto	*1	*2	*3	
Modo RC	A grupo A	TTL	✓	✓	✓	216
	B grupo B	Apag.	✓	✓	✓	
	C grupo C	Apag.	✓	✓	✓	
	Flash integrado	Apag.	✓	✓	✓	
	Compensación de flash	±0 (TTL, Auto)	✓	✓	✓	
	Nivel de flash	1/1 (Manual)	✓	✓	✓	
	/FP	(Normal)	✓	✓	✓	
	Fuerza de señal óptica	Baja	✓	✓	✓	
Canal	1	✓	✓	✓		

Menú de disparo

Pestaña	Función	Por defecto	*1	*2	*3		
	Modos Reinic. / Person.	Restablecer	—	✓	—	127, 128	
		Asignar a modo personalizado	Modo de disparo: P Calidad de imagen: F+RAW				
		Recuperación desde modo personalizado	—				
	Modo Fotografía	Natural	✓	✓	✓	98, 129	
		F (Disp. res. Alta: F+RAW)	✓	✓	✓	88, 129	
	Aspecto Imagen	4:3	✓	✓	✓	87	
	Teleconvertidor digital	Apag.	✓	✓	✓	130	
		—	✓	✓	✓	71	
			<input type="checkbox"/>	✓	✓		✓
		Disparo interv./ Interv.	Apag.	—	✓	✓	131
		Encuadre	99				
		Tiempo de espera.	00:00:01				
		Tiempo del intervalo	00:00:01				
		Vídeo del intervalo	Apag.				
		Ajustes de vídeo	Resolución Vídeo	FullHD			
	Frecuencia	10fps					

Pes- taña	Función		Por defecto	*1	*2	*3		
	Horquillado		Apag.	✓	✓	✓	132, 132, 133, 134	
		AE BKT	3f 1.0EV					
		BB BKT	A-B	Apag.				
			G-M					
		FL BKT	Apag.					
		ISO BKT	Apag.					
		ART BKT	Apag.					
		Focus BKT	Apag.					
		Unión de enfoque	Apag.					
		Definir núm. disparos	99					
	Ajustar difer. enfoque	5						
	Tiempo de carga	0 seg	✓	✓	—			
	HDR		Apag.	✓	✓	✓	137	
	Exposición múltiple	Encuadre	Apag.	—	✓	✓	139	
Auto Aumento		Apag.						
Combinar		Apag.						
Comp. trapecio		Apag.	✓	✓	✓	141		
	Antigolpes []/ Silenc. []	Antigolpes []	[] 0 s	✓	✓	—	142	
		Silenc. []	[] 0 s					
		Reduc. Ruido []	Apag.					
		Ajustes Modo [] silencio	—	✓	✓	—		
	Disp. res. Alta	Disp. res. Alta	0 s	✓	✓	—	143	
		Tiempo de carga	0 seg					
		Modo RC	Apag.	✓	✓	✓		143, 216

Menú Vídeo

Pes- taña	Función	Por defecto	*1	*2	*3		
	Ajustes del modo 	Modo 	P	—	✓	—	147
		Escanear parpadeo 	Apag.	✓	✓	✓	148
	Ajustes especificaciones	 MOV  4K 30p	MOV  4K 30p	✓	✓	✓	149
		 Filtro Ruido	Estándar	✓	✓	✓	144
		 Modo Fotografía	Apag.	✓	✓	—	144
	Ajustes AF/IS	 Modo AF	C-AF	✓	✓	✓	80, 86, 144
		 Estabil Imag.	M-IS 	✓	✓	✓	
	Botón/Dial/Palanca						145
	Función Botón	 Función Botón	ISO	—	✓	—	
		 Función Botón		—	✓	—	
		 Función	REC	—	✓	—	
		 Función	AEL/AFL	—	✓	—	
		 Función Botón	Apag.	—	✓	—	
		 Función	IOI	—	✓	—	
		 Función	Q	—	✓	—	
		 Función	Func. Directa	—	✓	—	
		 Función	BB				
		 Función	Zoom Eléctrico	—	✓	—	
		 Función	Detener AF	—	✓	—	
			Función Dial	P	 :   : 	—	✓
A	 :   : Apertura			—	✓	—	
S	 :   : Obturador			—	✓	—	
M	 : Apertura  : Obturador			—	✓	—	
	Función Palanca Fn	modo2	—	✓	—		
	Función Obturador		—	✓	—		
	Veloc. zoom electr.	Normal	—	✓	—		

Pes- taña	Función		Por defecto	*1	*2	*3	
	Mostrar ajustes						146
	Ajuste Control		Control Live, SCP en directo	—	✓	—	
	Ajustes info.		Personal1 (todo menos para Efecto vídeo)	—	✓	—	
	Ajustes cód. tiempo	Modo cód. tiempo	DF	—	✓	—	
		Contador	RR	—	✓	—	
		Hora de inicio	00:00:00	—	✓	—	
	Vídeo		Enc.	✓	✓	✓	150
	Nivel de grabación	Integrado	±0	—	✓	—	
		MIC	±0	—	✓	—	
	Limitador volumen		Enc.	—	✓	—	
	Reducción ruido.		Apag.	—	✓	—	
	Veloc. de grabación		48k Hz/16 bits	—	✓	—	
Alimentación		Enc.	—	✓	—		
Enlace grab PCM	Volumen grab. cámara	Operativo	—	✓	—		
	Tono de claqueta	Apag.	✓	✓	—		
	<input checked="" type="radio"/> Grab. Sincronizada	Apag.	✓	✓	—		
Salida HDMI	Modo salida	Modo monitor	—	✓	—	146	
	REC Bit	Apag.	✓	✓	—		
	Cód. tiempo	Enc.	✓	✓	—		

▶ Menú Reprod.

Pes- taña	Función		Por defecto	*1	*2	*3	
			Enc.	✓	✓	✓	153
	Edi- ción	Sel. Imagen	Edición RAW	—	—	—	153
			Edición JPEG	—	—	—	154
			Edic. vídeo	—	—	—	156
				—	—	—	122
		Combinar Imagen	—	—	—	155	
	Orden impresión		—	—	—	—	120
	Reset Segur		—	—	—	—	158
	Reiniciar orden de compartir		—	—	—	—	158
	Conexión del dispositivo		—	—	—	—	201

Ÿ Menú Ajustes

Pes- taña	Función		Por defecto	*1	*2	*3	
	Config. Tarj.		—	—	—	—	160
			—	—	—	—	27
			Español	—	—	—	29, 159
			♫±0, ♪±0, Natural	✓	✓	—	159
	Visual Imag.		0,5 seg	✓	✓	—	159
	Ajustes de Wi-Fi/Bluetooth	Disponibilidad	Enc.	—	✓	—	207
		Contraseña de conexión	—	—	—	—	206
		Apagar en espera	Apag.	—	✓	—	202
		Ajustes de restablecimiento	—	—	—	—	206
	Firmware		—	—	—	—	159





















⚙ Menú personalizado

Pestaña	Función	Por defecto	*1	*2	*3		
⚙	AF/MF						
	A1	Modo AF	S-AF	✓	✓	✓	80, 161
		AEL/AFL	S-AF	✓	✓	✓	161, 175
		C-AF	modo2				
		MF	modo1				
		Escáner AF	modo2	✓	✓	✓	161
		Sensibilidad C-AF	±0	✓	✓	✓	176
		C-AF Inicio desde centro	(Todas las áreas)	✓	✓	✓	177
		C-AF Prioridad central	5, 9, o 25 áreas	✓	✓	✓	178
	A2	Ajustes de modo	Todos encendidos	✓	✓	✓	162
		Puntos Área AF	Enc1	✓	✓	✓	162
		Teclado sujeto AF	Apag.	✓	✓	✓	162
		Inicio	Modo objetivo AF, Punto objetivo AF	✓	✓	✓	162
		Ajustes person.	Ajuste 1	✓	✓	✓	162
			Modo	✓	✓	✓	
			☺	✓	✓	✓	
			⊕ Pos	✓	✓	✓	
			⊕ Pos	✓	✓	✓	
	A3	Limitador AF	Apag.	✓	✓	✓	163
		Ajustes de distancia	Ajuste 1	✓	✓	✓	
		Prioridad al disparo	Enc.	✓	✓	✓	
	Iluminador AF	Enc.	✓	✓	✓	163	
	☹ Prior. rostro	☹	✓	✓	—	67, 163	
	Ajuste enfoque AF*	Apag.	✓	✓	✓	163	

* La utilización de [Restablecer] para realizar un reinicio completo o estándar no afecta a los valores guardados.

Pes- taña	Función		Por defecto	*1	*2	*3		
	A4	Distancia MF preaj.	999,9 m	✓	✓	✓	163	
		Asist MF	Ampliar	Apag.	✓	✓	—	163, 180
			Peaking	Apag.	✓	✓	—	
		Bloqueo de MF		Operativo	✓	✓	✓	163
		Anillo Enfoque			✓	✓	✓	
		Enfoque Bulb/Time		Enc.	✓	✓	✓	
		Reajus Obj.		Enc.	✓	✓	✓	
Botón/Dial/Palanca								
B		Función Botón	ISO Función Botón	ISO	✓	✓	—	107, 164
		Función Botón			✓	✓	—	
		Función		REC	✓	✓	—	
		Función		AEL/AF-L	✓	✓	—	
		Función Botón			✓	✓	—	
		Función			✓	✓	—	
		Función			✓	✓	—	
		Función		[:::]	✓	✓	—	
		Función		Apag. ()	✓	✓	—	
		Función		Apag. ()	✓	✓	—	
Función		Detener AF	✓	✓	—			
Función		<input checked="" type="checkbox"/>	✓	✓	—	164		
Función Dial		P	 : Ps	✓	✓	—	164	
		A	 : Apertura					
		S	 : Obturador					
		M/B	: Apertura : Obturador					
		Menu	 : Valor					
			: Prev/Siguiente 					
Dirección Dial	Exposición	Dial 1	✓	✓	—	164		
		Ps					Dial 1	
Función palanca	Fn	modo2	—	✓	—	164, 181		
Palanca Fn/Palanca enc.		Fn	—	✓	—	164		
	Veloc. zoom electr.	Normal	✓	✓	—	164		



















Pes- taña	Función	Por defecto	*1	*2	*3			
	Disparar//Estabilizador imagen							
	G1	S-AF Prioridad al disparo	Apag.	✓	✓	✓	165	
		C-AF Prioridad al disparo	Enc.	✓	✓	✓	165	
		L Ajustes					165, 182	
			FPs máx.	6fps	✓	✓	✓	
			Limitador de encua.	Apag.				
			FPs máx.	10fps	✓	✓	✓	
			Limitador de encua.	Apag.				
		Pro Cap	Encua. predisparador	8 disparos	✓	✓	✓	
			Limitador de encua.	25 disparos				
		H Ajustes					165, 182	
			FPs máx.	10fps	✓	✓	✓	
			Limitador de encua.	Apag.				
			FPs máx.	30fps	✓	✓	✓	
			Limitador de encua.	Apag.				
		Pro Cap	FPs máx.	30fps	✓	✓	✓	
			Encua. predisparador	8 disparos				
			Limitador de encua.	25 disparos				
		Reducción del parpadeo	LV Antiparpadeo	Auto	✓	✓	—	165, 184
			Disparo antiparpadeo	Apag.	✓	✓	—	
	C2	Estabil Imag.	S-IS AUTO	✓	✓	✓	86, 165	
		Estabil. Imag.	Prioridad fps	✓	✓	—	165	
		Pulsar a medias con IS	Enc.	—	✓	—	165	
	Prio. Est. Objetivo	Apag.	✓	✓	✓	165		

Pes- taña	Función		Por defecto	*1	*2	*3		
	Disp(■)∥)PC							
	D1	 Ajuste Control		Menú Guiado	—	✓	—	166, 186
			P/A/S/M/B	SCP en directo	✓	✓	—	
			ART	Menú Arte	—	✓	—	
			SCN	Menú Escena	—	✓	—	
		Ajuste Info	 Info	Solo Imagen, Conjunto	✓	✓	✓	166, 188
			 Info	Todos encendidos	—	✓	—	
			LV-Info	Solo Imagen, Personal1 (■), Personal2 (Indicador Nivel)	✓	✓	—	
			 Ajuste	25, Calendario	✓	✓	—	
	Opciones Modo Imagen		Todos encendidos	✓	✓	—	166	
	 Ajustes		 ,  ,  ,  Pro CapH,  ,  ,  Pro CapL,  , 	✓	✓	—	166	
	Ajustes func. múltiple		Todo activado excepto BB e ISO	✓	✓	—	166	
	D2	Extend. LV	Disparo Manual	Apag.	✓	✓	✓	167
			Bulb/Time	Enc2				
			Live Composite	Apag.				
			Otros	Apag.				
		Modo Art Pantalla		modo1	✓	✓	—	167
		Ajust primer plano LV	Modo Primeros Planos	modo2	✓	✓	—	167
			Extend. LV	Apag.	✓	✓	—	
		 Ajuste predet.		Más reciente	—	✓	—	167
			Ajustes	 Bloquear	Apag.	✓	✓	—
Extend. LV				Apag.	✓	✓	—	
D3	Ajustes Cuadríc.	Mostrar color	Preajust. 1	✓	✓	—	168	
		Cuadrícula	Apag.	✓	✓	—		
		Aplicar ajustes visor	Enc.	✓	✓	—		
	Ajustes de peaking	Color peaking	Rojo	✓	✓	—	168	
		Realzar la intensidad	Normal					
		Aj. brillo imagen	Apag.					
Ajuste Histograma	Realzar	255	✓	✓	—	168		
	Sombra	0						
Guía de modo		Apag.	✓	✓	—	168		
Asist. Selfie		Enc.	—	✓	—	168, 190		

Pes- taña	Función		Por defecto	*1	*2	*3	
	D4		Enc.	✓	✓	✓	168
	HDMI	Tam. Salida	1080p	—	✓	—	168, 191
		Control HDMI	Apag.	—	✓	—	
		Encuadre salida	Pri. 60p	—	—	—	
	Modo USB		Auto	—	✓	✓	168
Exp/ISO/BULB/							
E1	Cambio Exposición		±0	✓	✓	—	169
	Pasos EV		1/3EV	✓	✓	✓	169
	Pasos ISO		1/3EV	✓	✓	✓	169
	ISO Act. Auto.	Límite superior/ Pred.	Límite superior: 6400 Predeterminado: 200	✓	✓	✓	169
		Ajuste S/S más bajo	Auto	✓	✓	✓	
	ISO Autom		Todos	✓	✓	—	169
	Filtro Ruido		Estándar	✓	✓	✓	169
	Reduc. Ruido		Auto	✓	✓	✓	169
E2	Temp. Bulb/Time		8 min	✓	✓	✓	170
	Pantalla Bulb/Time		-7	✓	✓	—	170
	Bulb en directo		Apag.	✓	✓	—	170, 192
	Time en directo		0,5 seg	✓	✓	—	170, 192
	Ajustes de composición		1 seg	✓	✓	—	47, 170, 193
	Escanear parpadeo		Apag.	✓	✓	✓	170, 194
	E3	Medición			✓	✓	✓
Lectura AEL		Auto	✓	✓	✓		
[] Medición de puntos		Luminosidad	Enc.	✓	✓	✓	
		Reflejo	Enc.	✓	✓	✓	
	Sombra	Enc.	✓	✓	✓		
Personal.							
F	X-Sync.		1/250	✓	✓	✓	170, 195
	Límite Lento		1/60	✓	✓	✓	170, 195
	+		Apag.	✓	✓	✓	170
	+ Bal. Blanc.		AUTO	✓	✓	—	170

Pestaña	Función		Por defecto	*1	*2	*3	
	◀/BB/Color						
	G	Ajuste	◀:1: L SF ◀:2: L F ◀:3: L N ◀:4: M N	✓	✓	✓	171, 196
		Número de píxeles	M iddle S mall	3200×2400 1280×960	✓	✓	✓
	Comp. Sombras		Apag.	✓	✓	✓	171
	BB		Auto A±0, G±0	✓	✓	✓	83, 171
	Todas WB	Todo Listo	A±0, G±0	✓	✓	—	171
		Rest. Todo	—	—	—	—	
	WB Auto Mant. color cálido		Enc.	✓	✓	✓	171
	Espac. Color		sRGB	✓	✓	✓	105, 171
	Grabar/Borrar						
H1	Nom Fichero		Restablecer	✓	✓	—	172
	Edit. Nom Archivo		—	✓	✓	—	172
	Confi g. Ppp		350dpi	✓	✓	—	172
	Copyright	Info. Copyright	Apag.	✓	✓	—	172
		Nombre Del Artista	—	—	—	—	
		Nombre Copyright	—	—	—	—	
Ajustes info. objetivo*		Apag.	—	✓	—	172, 196	
H2	Borrado Rápido		Apag.	✓	✓	✓	173
	RAW+JPEG Borrado		RAW+JPEG	✓	✓	✓	173
	Prioridad Est.		No	✓	✓	✓	173
Visor electrónico							
I	Cambio auto visor		Enc.	—	✓	—	173
	Ajustar EVF	Luminancia Auto EVF	Apag.	✓	✓	—	173
		Ajustar EVF	±0, ±0				
	Estilo visor		Estilo 3	—	✓	—	173, 197
	Ajuste Info		Información Básica, Personal1 (), Personal2 (Indicador Nivel)	✓	✓	—	173
	Ajus. cuadríc. visor electrón.	Mostrar color	Preajust. 1	✓	✓	—	173
		Cuadrícula	Apag.	✓	✓	—	
	nivel intermedio		Enc.	✓	✓	—	173
S-OVF		Apag.	✓	✓	✓	173	

* [Restablecer] (Todo) y [Restablecer] (Básico) no restauran la información para objetivos individuales.

Pes- taña	Función	Por defecto	*1	*2	*3		
	 Utilidad						
	J1	Mapeo píx.	—	—	—	174, 223	
	Tiempo pulsado	Finalizar LV 	0,7 seg	✓	✓	—	174
		Reiniciar encua. LV 	0,7 seg	✓	✓	—	
		Finalizar 	0,7 seg	✓	✓	—	
		Reiniciar encua. 	0,7 seg	✓	✓	—	
		Reiniciar 	0,7 seg	✓	✓	—	
		Restablecer 	0,7 seg	✓	✓	—	
		Reiniciar 	0,7 seg	✓	✓	—	
		Reiniciar 	0,7 seg	✓	✓	—	
		Reiniciar [:::]	0,7 seg	✓	✓	—	
		Usar int. autom. visor	0,7 seg	✓	✓	—	
		Finalizar  	0,7 seg	✓	✓	—	
		Bloqueo int.  	0,7 seg	✓	✓	—	
		Insertar Tono claquet	0,7 seg	✓	✓	—	
		Finalizar 	0,7 seg	✓	✓	—	
		Reiniciar 	0,7 seg	✓	✓	—	
		Bloqueo int. 	0,7 seg	✓	✓	—	
	Llamar ajustes BKT	0,7 seg	✓	✓	—		
	Finalizar escanear parpadeo	0,7 seg	✓	✓	—		
	Ajustar Nivel	—	—	✓	—	174	
	Ajustes pantalla táctil	Enc.	—	✓	—	174	
	Menú Recordar	Recordar	✓	✓	—	174	
	Compensa ojo de pez	Apag.	✓	✓	—	174, 198	
	J2	Backlit LCD	Hold	✓	✓	✓	174
		Modo reposo	1 min	✓	✓	✓	174
		Temporiz. apagado	4h	✓	✓	✓	174
		Modo reposo rápido	Apag.	✓	✓	—	174
		Backlit LCD	8 seg				
		Modo reposo	10 seg				
	Certificación	—	—	—	—	174	

Modo de grabación y tamaño de archivo/número de imágenes fijas que pueden guardarse

Capacidad de la tarjeta de memoria: fotografías

Las cifras se aplican a una tarjeta SD de 16 GB usada para capturar fotografías con una relación de aspecto de 4:3.

Modo grab.	Tamaño (Número píxeles)	Compresión	Formato de archivo	Tamaño de archivo (MB)	Número de imágenes paradas que pueden guardarse
50M F+RAW	10400×7792	Compresión sin pérdida de datos	ORF	125	87
	8160×6120	1/4	JPEG	21,7	
	5200×3904	Compresión sin pérdida de datos	ORI	21,5	
25M F+RAW	10400×7792	Compresión sin pérdida de datos	ORF	125	89
	5760×4320	1/4	JPEG	10,9	
	5200×3904	Compresión sin pérdida de datos	ORI	21,5	
50M F	8160×6120	1/4	JPEG	21,7	634
25M F	5760×4320	1/4	JPEG	10,9	1261
RAW	5240×3192	Compresión sin pérdida de datos	ORF	21,5	696
11SF	5184×3888	1/2,7	JPEG	13,1	1054
11F		1/4		8,9	1550
11N		1/8		4,6	3013
11SF	3200×2400	1/2,7		5,1	2697
11F		1/4		3,6	3906
11N		1/8		1,9	7397
11SF	1920×1440	1/2,7		2	6975
11F		1/4		1,4	9765
11N		1/8		0,9	16836
8SF	1280×960	1/2,7		1	13562
8F		1/4		0,8	18083
8N		1/8		0,5	28721
8SF	1024×768	1/2,7		0,8	18779
8F		1/4		0,6	24413
8N		1/8		0,3	61032

- El número de imágenes paradas que pueden guardarse puede cambiar dependiendo del sujeto, independientemente de si se han hecho reservas de impresión, además de otros factores. En algunas circunstancias, el número de imágenes paradas que pueden guardarse que aparece en el monitor no cambiará aunque tome fotografías o borre imágenes guardadas.
- El tamaño de archivo real varía dependiendo del sujeto.
- El número máximo de imágenes paradas que pueden guardarse que aparece en el monitor es 9999.

Capacidad de la tarjeta de memoria: vídeos



Las cifras hacen referencia a una tarjeta de memoria SDHC de 32 GB.

Tamaño	Compresión	Frecuencia	Capacidad (aprox.)
C4K	—	24p	17 minutos
4K	—	30p, 25p, 24p	40 minutos
FHD	A-I	30p, 25p, 24p	20 minutos
	SF	60p, 50p, 30p, 25p, 24p	1 hora 16 minutos
	F		2 horas 7 minutos
	N		3 horas 22 minutos
HD	A-I	60p, 50p, 30p, 25p, 24p	40 minutos
	SF		2 horas 25 minutos
	F		4 horas 11 minutos
	N		5 horas 32 minutos

- Las cifras se aplican a las secuencias grabadas en la frecuencia máxima. La tasa de bits real varía en función de la frecuencia y de la escena grabada.
- Los archivos de vídeo individuales pueden tener un tamaño de hasta 4 GB. Se crea un nuevo archivo cuando el tamaño del archivo actual alcanza los 4 GB.
- Los vídeos individuales no pueden tener una longitud superior a 29 minutos.

Especificaciones

■ Cámara

Tipo de producto	
Tipo de producto	Cámara digital con sistema de objetivo estándar Micro Four Thirds
Objetivo	M.ZUIKO DIGITAL, Objetivo de sistema Micro Four Thirds
Soporte del objetivo	Soporte Micro Four Thirds
Longitud focal equivalente en una cámara de película de 35 mm	Aprox. el doble de la longitud focal del objetivo
Dispositivo de captura de imágenes	
Tipo de producto	Sensor MOS Live 4/3"
N.º total de píxeles	Aprox. 21,77 millones de píxeles
N.º de píxeles efectivos	Aprox. 20,37 millones de píxeles
Tamaño de pantalla	17,4 mm (An.) × 13,0 mm (V)
Relación de aspecto	1,33 (4:3)
Visor	
Tipo	Visor electrónico con sensor de ojos
N.º de píxeles	Aprox. 2,36 millones de puntos
Magnificación	100 %
Punto ocular	Aprox. 27 mm ($\sim 1 \text{ m}^{-1}$)
Live view	
Sensor	Utiliza el sensor MOS Live
Magnificación	100 %
Monitor	
Tipo de producto	LCD a color TFT de 3,0", ángulo variable, pantalla táctil
N.º total de píxeles	Aprox. 1,04 millones de puntos (relación de aspecto 3:2)
Obturador	
Tipo de producto	Obturador de plano focal computerizado
Velocidad del obturador	1/8000 - 60 s., fotografía bulb, fotografía time
Enfoque automático	
Tipo de producto	Generador de imágenes AF de alta velocidad
Puntos de enfoque	121 puntos
Selección del punto de enfoque	Automático, Opcional
Control de exposición	
Sistema de medición	Sistema de medición TTL (medición de generador de imágenes) Medición ESP digital/medición del promedio ponderado en el centro/ medición de punto
Rango medido	De -2 a 20 EV (f/2.8, equivalente a ISO 100)
Modos de disparo	 AUTO; P : Programa AE (cambio de programa disponible); A : Prioridad de apertura AE; S : Prioridad de obturador AE; M : Manual; B : Bulb (bulb, time y composite); C : Modo personalizado;  Video; ART : Filtro artístico; SCN : modo escena
Sensibilidad ISO	BAJA, 200 - 25600 (paso 1/3, 1 EV)
Compensación de exposición	±5.0 EV (paso 1/3, 1/2, 1 EV)

Balance de blancos	
Tipo de producto	Dispositivo de captura de imágenes
Ajuste de modo	Auto/Predefinido WB (7 ajustes)/BB personalizado/BB un toque (la cámara puede guardar hasta 4 ajustes)
Grabación	
Memoria	SD, SDHC y SDXC Compatible con UHS-II
Sistema de grabación	Grabación digital, JPEG (DCF2.0), datos RAW
Normas aplicables	Exif 2.3, formato de orden de impresión digital (DPOF)
Sonido con imágenes paradas	Formato de onda
Vídeo	MPEG-4 AVC/H.264
Audio	PCM estéreo lineal, 16 bits; frecuencia de muestreo 48 kHz (formato de onda) PCM estéreo lineal, 24 bits; frecuencia de muestreo 96 kHz (formato de onda)
Reproducción	
Formato de visualización	Reproducción de una toma/reproducción de primeros planos/visualización del índice/visualización del calendario
Accionamiento	
Modo de accionamiento	Disparo de una toma/disparo secuencial/temporizador automático
Disparo secuencial	Hasta 10 fps (☐H) Hasta 30 fps (♥☐H, ProH)
Temporizador automático	Tiempo de operación: 12 s/2 s/Personal.
Función de ahorro de energía	Cambio al modo de reposo: 1 minuto, apagado: 4 horas (Esta función puede personalizarse.)
Flash	
Modo de control de flash	TTL-AUTO (modo de pre-flash TTL)/MANUAL
X-Sync.	1/250 s o inferior
LAN inalámbrico	
Estándar compatible	IEEE 802.11b/g/n
Bluetooth®	
Estándar compatible	Bluetooth Versión 4.2 BLE
Conector externo	
Conector Micro-USB/conector micro HDMI (tipo D)	
Suministro eléctrico	
Batería	1 batería de ion de litio
Dimensiones/peso	
Dimensiones	125,3 mm (An.) × 85,2 mm (Al.) × 49,7 mm (P) (sin incluir las protuberancias)
Peso	Aprox. 414 g (incluidas la batería y la tarjeta de memoria)
Entorno operativo	
Temperatura	-10 °C - 40 °C (operación)/ -20 °C - 60 °C (almacenamiento)
Humedad	30 % - 90 % (operación)/10 % - 90 % (almacenamiento)
Resistencia al agua	Tipo: publicación del estándar IEC 60529 IPX1 (se aplica si la cámara se utiliza con una objetivo resistente al agua de Olympus)

■ Flash

N.º DE MODELO	FL-LM3
Número de guía	9,1 (ISO100•m) 12,7 (ISO200•m)
Ángulo de disparo	Cubre el ángulo de visión de un objetivo de 12 mm (equivalente al formato de 24 mm en 35 mm)
Dimensiones	Aprox. 43,6 mm (An.) × 49,4 mm (Al.) × 39 mm (P)
Peso	Aprox. 51 g
Resistencia a salpicaduras	Tipo Equivalente al estándar IEC publicación 60529 IPX1

■ Batería de ion de litio

N.º DE MODELO	BLS-50
Tipo de producto	Batería de ion de litio recargable
Tensión nominal	7,2 V CC
Capacidad nominal	1210 mAh
N.º de cargas y descargas	Aprox. 500 veces (varía según las condiciones de uso)
Temperatura ambiente	0 °C - 40 °C (carga)
Dimensiones	Aprox. 35,5 mm (An.) × 12,8 mm (Al.) × 55 mm (P)
Peso	Aprox. 46 g

■ Cargador de ion de litio

N.º DE MODELO	BCS-5
Entrada nominal	100 V - 240 V CA (50/60 Hz)
Salida nominal	8,35 V CC, 400 mA
Tiempo de carga	Aprox. 3 horas y 30 minutos (temperatura ambiente)
Temperatura ambiente	0 °C - 40 °C (operación)/ -20 °C - 60 °C (almacenamiento)
Dimensiones	Aprox. 62 mm (An.) × 38 mm (Al.) × 83 mm (P)
Peso (sin cable de CA)	Aprox. 70 g

- El cable de alimentación suministrado debe usarse únicamente con esta cámara. No lo utilice con otros equipos. No utilice la cámara con cables para otros equipos.

- El aspecto y las especificaciones de este producto están sujetos a posibles cambios sin aviso previo ni obligaciones por parte del fabricante.
- Visite la página web de OLYMPUS para consultar las especificaciones más recientes.

Los términos HDMI y HDMI High-Definition Multimedia Interface, así como el logotipo de HDMI son marcas comerciales o marcas registradas de HDMI Licensing Administrator, Inc. en los Estados Unidos y en otros países.

HDMI™
HIGH-DEFINITION MULTIMEDIA INTERFACE

PRECAUCIONES DE SEGURIDAD



PRECAUCIÓN

RIESGO DE DESCARGA
ELÉCTRICA
NO ABRIR



PRECAUCIÓN. PARA REDUCIR EL RIESGO DE DESCARGA ELÉCTRICA, NO RETIRE LA TAPA (O LA PARTE TRASERA). EL INTERIOR NO CONTIENE PIEZAS QUE PUEDAN SER REPARADAS POR EL USUARIO. DEJE LAS REPARACIONES EN LAS MANOS DEL PERSONAL DE SERVICIO TÉCNICO CUALIFICADO DE OLYMPUS.



Una marca de exclamación dentro de un triángulo advierte de instrucciones de funcionamiento y mantenimiento importantes en la documentación proporcionada con el producto.



ADVERTENCIA

Si el producto se utiliza sin observar la información especificada bajo este símbolo, pueden producirse lesiones graves o incluso mortales.



PRECAUCIÓN

Si el producto se utiliza sin observar la información especificada bajo este símbolo, pueden producirse lesiones.



AVISO

Si el producto se utiliza sin observar la información especificada bajo este símbolo, pueden producirse daños en los equipos.

¡ADVERTENCIA!

PARA EVITAR EL RIESGO DE INCENDIO O DESCARGA ELÉCTRICA, NO DESMONTE, EXPONGA EL PRODUCTO AL AGUA NI UTILICE EL PRODUCTO EN ENTORNOS CON MUCHA HUMEDAD.

Precauciones generales

Leer todas las instrucciones — Antes de usar el producto, lea todas las instrucciones de funcionamiento. Guarde todos los manuales y la documentación para consultarlos en el futuro.

Fuente de alimentación — Conecte este producto únicamente a la fuente de alimentación que se indica en la etiqueta del producto.

Objetos extraños — Para evitar lesiones personales, no inserte nunca objetos metálicos en el producto.

Limpieza — Desenchufe siempre el producto de la toma de corriente antes de la limpieza. Utilice únicamente un paño húmedo para la limpieza. No utilice nunca detergentes líquidos o en aerosol, así como tampoco ningún tipo de disolvente orgánico para limpiar el producto.

Calor — Nunca utilice ni almacene este producto cerca de fuentes de calor como un radiador, un calefactor, una estufa o cualquier equipo que genere calor, incluidos los amplificadores estéreo.

Accesorios — Por su seguridad y para evitar dañar el producto, utilice únicamente accesorios recomendados por Olympus.

Ubicación — Para evitar dañar el producto, monte el producto de forma segura en un trípode estable, un soporte o una placa.

⚠ ADVERTENCIA

- No utilice la cámara cerca de gases inflamables o explosivos.
- Descanse la vista periódicamente cuando utilice el visor.

De lo contrario, podría sufrir vista cansada, náuseas o sensaciones similares al mareo por movimiento. La duración y la frecuencia del descanso necesario varía dependiendo del uso individual; decida según su mejor criterio. Si se siente cansado o indispuesto, no utilice el visor y consulte a un médico si es necesario.

- **No utilice el flash y el LED (incluido el iluminador AF) en personas (bebés, niños, etc.) demasiado cerca.**
 - Debe situarse al menos a 1 m (3 ft.) de distancia del rostro de los sujetos. El disparo del flash demasiado cerca de los ojos del sujeto puede provocar una pérdida de visión momentánea.
- **No mire el sol ni fuentes de luz intensas con la cámara.**
- **Mantenga a los bebés y niños alejados de la cámara.**
 - Utilice y guarde la cámara lejos del alcance de los bebés y los niños para prevenir las siguientes situaciones peligrosas que podrían provocar lesiones graves:
 - Enredarse con la correa de la cámara, lo que provoca estrangulación.
 - Ingerir accidentalmente las baterías, las tarjetas y otras piezas pequeñas.
 - Disparar accidentalmente el flash en los propios ojos o en los ojos de otro niño.
 - Resultar dañado accidentalmente por las piezas móviles de la cámara.
- **Si nota que el cargador emite humo, calor o ruidos u olores anómalos, deje que usarlo inmediatamente y desenchufe el cargador de la toma de corriente. Posteriormente, póngase en contacto con un distribuidor o un centro de servicio técnico autorizado.**
- **No de use la cámara inmediatamente si nota olores, ruidos o humos anómalos a su alrededor.**
 - Nunca saque las baterías con las manos desnudas para evitar peligros de incendio o quemaduras en las manos.
- Nunca sostenga ni opere la cámara con las manos mojadas. Esto puede provocar un sobrecalentamiento, explosiones, quemaduras, descargas eléctricas o fallos de funcionamiento.
- **No deje la cámara en lugares que puedan estar expuestos a temperaturas extremadamente altas.**
 - De lo contrario, los componentes se deteriorarán y, en algunas circunstancias, la cámara no podrá disparar. No utilice el cargador si está cubierto (por una manta, por ejemplo). Esto podría provocar un sobrecalentamiento y causar un incendio.
- **Manipule la cámara con cuidado para evitar quemaduras por baja temperatura.**
 - Si la cámara contiene piezas metálicas, un sobrecalentamiento puede producir quemaduras por baja temperatura. Preste atención a lo siguiente:
 - La cámara se calentará si la utiliza durante un largo periodo de tiempo. Si sostiene la cámara en este estado, puede sufrir quemaduras por baja temperatura.
 - En lugares expuestos a temperaturas extremadamente frías, la temperatura de la cámara puede ser inferior a la temperatura ambiente. Si es posible, lleve guantes al manipular la cámara con temperaturas frías.
- Para proteger la tecnología de alta precisión integrada en este producto, nunca deje la cámara en los lugares indicados más abajo, tanto si se está usando como si está almacenada:
 - Lugares donde las temperaturas y/l la humedad sean altas o sufran cambios extremos. Luz solar directa, playas, vehículos cerrados o cerca de otras fuentes de calor (estufas, radiadores, etc.) o humidificadores.
 - En entornos con presencia de arena o polvo.
 - Cerca de elementos inflamables o explosivos.
 - En lugares húmedos, como baños o bajo la lluvia.
 - En lugares que suelen estar sometidos a fuertes vibraciones.
- La cámara utiliza una batería de ion de litio especificada por Olympus. Cargue la batería con el cargador especificado. No utilice otros cargadores.
- Nunca incinere ni caliente las baterías en el microondas, en lugares calientes o en recipientes a presión, etc.
- Nunca deje la cámara en o cerca de dispositivos electromagnéticos. Esto puede provocar un sobrecalentamiento, quemaduras o explosiones.
- No conecte los terminales con objetos metálicos.
- Vaya con cuidado al transportar o almacenar las baterías para impedir que entren en contacto con objetos metálicos como joyería, corchetes, cremalleras, etc. Un cortocircuito puede provocar sobrecalentamiento, explosiones o quemaduras, que puede hacer que sufra daños o quemaduras.
- Para impedir que la batería sufra fugas o daños en sus terminales, siga todas las instrucciones relacionadas con el uso de las baterías. Nunca intente desmontar ni modificar una batería de ninguna forma, soldador, etc.

- Si el líquido de la batería entra en contacto con los ojos, aclárelos inmediatamente con agua corriente fría y busque atención médica inmediatamente.
- Si no puede sacar la batería de la cámara, póngase en contacto con un distribuidor o un centro de servicio autorizado. No intente sacar la batería a la fuerza. Los daños en el exterior de la batería (arañazos, etc.) pueden producir calor o explosiones.
- Guarde las baterías lejos del alcance de los niños y las mascotas. Si ingieren accidentalmente una batería, busque atención médica de forma inmediata.
- Para impedir que las baterías tengan fugas, sobrecalentamiento o que provoquen incendios o explosiones, utilice únicamente las baterías recomendadas para su uso con este producto.
- Si las baterías recargables no se han recargado dentro del periodo de tiempo especificado, deje de cargarlas y no las utilice.
- No utilice baterías con arañazos o daños en la carcasa, y no arañe las baterías.
- Nunca someta las baterías a fuertes impactos o vibraciones continuas dejándolas caer o golpeándolas. Esto puede provocar explosiones, sobrecalentamiento o quemaduras.
- Si una batería tiene una fuga, produce olores anómalos, sufre decoloración o deformación o presenta otras anomalías durante la operación, deje de usar la cámara y aléjese inmediatamente del fuego.
- Si una batería provoca fugas en la ropa o la piel, quítese la ropa y aclare la zona afectada con agua corriente y limpie inmediatamente. Si el líquido provoca quemaduras en la piel, busque atención médica inmediatamente.
- Nunca utilice baterías de ion de litio en entornos con bajas temperaturas. De lo contrario, puede provocar generación de calor, incendios o explosiones.
- La batería de ion de litio de Olympus se ha diseñado para ser utilizada únicamente con la cámara digital de Olympus. No utilice la batería con otros dispositivos.
- **No deje que los niños ni los animales/mascotas manipulen o transporten las baterías (evite que realicen conductas peligrosas como lamer las baterías, ponérselas en la boca o masticarlas).**

Utilice únicamente la batería recargable y el cargador de batería indicados

Recomendamos encarecidamente que utilice únicamente la batería recargable y el cargador de batería originales de Olympus especificados. La utilización de una batería o un cargador de batería no originales pueden provocar un incendio o lesiones personales provocados por fugas, calentamiento, incendio o daños en la batería. Olympus no asume ninguna responsabilidad por accidentes o daños que puedan derivarse del uso de una batería o un cargador de batería que no sean accesorios originales de Olympus.

PRECAUCIÓN

- **No cubra el flash con una mano mientras se dispara.**
- Nunca almacene las baterías en lugares expuestos a la luz solar directa o altas temperaturas en vehículos, cerca de fuentes de calor, etc.
- Mantenga las baterías secas en todo momento.
- La batería puede calentarse si se utiliza durante un periodo de tiempo prolongado. Para evitar quemaduras leves, no la saque inmediatamente después de usar la cámara.
- Esta cámara utiliza una batería de ion de litio de Olympus. Utilice la batería original especificada. Existe un riesgo de explosión si la batería se cambia por un tipo de batería incorrecto.
- Recicle las baterías para ayudar a conservar los recursos de nuestro planeta. Cuando elimine las baterías agotadas, asegúrese de cubrir los terminales y respete las regulaciones y leyes locales.

AVISO

- **No utilice ni almacene la cámara en lugares polvorientos o húmedos.**
- **Utilice únicamente tarjetas de memoria SD/SDHC/SDXC. Nunca utilice otros tipos de tarjetas.**
Si introduce otro tipo de tarjeta en la cámara accidentalmente, póngase en contacto con un distribuidor o un centro de servicio autorizado. No intente sacar la tarjeta a la fuerza.
- Haga copias de seguridad de la información importante periódicamente en un ordenador u otro dispositivo de almacenamiento para prevenir las pérdidas accidentales de datos.
- OLYMPUS no asume ninguna responsabilidad por pérdidas de datos derivadas del uso de este dispositivo.

- Tenga cuidado con la correa cuando transporte la cámara. Puede engancharse fácilmente en otros objetos y provocar daños graves.
 - Antes de transportar la cámara, retire el trípode y el resto de accesorios que no sean de OLYMPUS.
 - Nunca deje caer la cámara ni la someta a sacudidas o vibraciones intensas.
 - Cuando coloque o retire la cámara de un trípode, gire el tornillo del trípode, no la cámara.
 - No toque los contactos eléctricos de la cámara.
 - No deje la cámara apuntando directamente al sol. Esto puede provocar daños en el objetivo o la cortina del obturador, fallos de color, efectos fantasma en el dispositivo de captura de imágenes o posiblemente incendios.
 - No deje el visor expuesto a una fuente de luz intensa o la luz solar directa. El calor puede dañar el visor.
 - No presione ni tire con fuerza del objetivo.
 - No olvide limpiar las gotas de agua u otra humedad del producto antes de sustituir las baterías y/o abrir o cerrar las cubiertas.
 - Antes de almacenar la cámara durante un periodo de tiempo prolongado, extraiga las baterías. Escoja un lugar seco y fresco para evitar la formación de condensación o moho dentro de la cámara. Después del almacenamiento, compruebe la cámara encendiéndola y presionando el obturador para asegurarse de que funcione correctamente.
 - La cámara puede presentar un fallo de funcionamiento si se utiliza en una ubicación donde quede expuesta a campos magnéticos/electromagnéticos, ondas de radio o altas tensiones, como cerca de una televisión, microondas, videojuegos, altavoces altos, monitores grandes, torres de televisión/radio, o torres de transmisión. En tales casos, apague la cámara y vuelva a encenderla antes de usarla.
 - Observe las restricciones del entorno operativo que se indican en el manual de la cámara.
 - Inserte la batería con cuidado como se indica en las instrucciones de funcionamiento.
 - Antes de la carga, inspeccione siempre la batería para detectar fugas, decoloración, deformación o cualquier otra anomalía.
 - Siempre saque la batería de la cámara antes de almacenarla durante un periodo de tiempo largo.
 - Si va a almacenar la batería durante mucho tiempo, escoja una ubicación fresca.
 - El consumo de potencia de la cámara varía dependiendo de las funciones que se utilicen.
 - Durante las condiciones descritas más abajo, se consume potencia de forma continua y la batería se agota más rápidamente.
 - Se utiliza el zoom repetidamente.
 - Se pulsa el obturador hasta la mitad repetidamente en el modo de disparo, lo cual activa el enfoque automático.
 - Aparece una imagen en el monitor durante un periodo de tiempo prolongado.
 - La utilización de una batería agotada puede hacer que la cámara se apague sin mostrar el aviso del nivel de la batería.
 - Si los terminales de la batería se mojan o se ensucian con grasa, puede producirse un fallo de contacto de la cámara. Limpie bien la batería con un paño seco antes del uso.
 - Cargue siempre la batería cuando vaya a usarla por primera vez o si no la ha usado durante mucho tiempo.
 - Cuando opere la cámara con la batería a baja temperatura, intente mantener la cámara y la batería de repuesto a una temperatura cálida. Si se ha agotado la batería a baja temperatura, caliéntela a temperatura ambiente para comprobar si vuelve a funcionar.
 - Antes de hacer un viaje largo y especialmente antes de viajar al extranjero, adquiera baterías adicionales. Es posible que tenga dificultades para comprar la batería recomendada mientras viaja.
- ### Utilización de las funciones de la conexión LAN/Bluetooth® inalámbrica
- **Apague la cámara en hospitales y en otras ubicaciones donde se utilicen equipos médicos.**
Las ondas de radio producidas por la cámara pueden afectar negativamente a los equipos médicos y provocar fallos de funcionamiento que deriven en accidentes. No olvide desactivar la conexión LAN/Bluetooth® inalámbrica cerca de equipos médicos (P. 207).
 - **Apague la cámara cuando viaje en avión.**
La utilización de dispositivos inalámbricos a bordo puede obstaculizar el correcto funcionamiento del avión. No olvide desactivar la conexión LAN/Bluetooth® inalámbrica a bordo del avión (P. 207).

Monitor

- No presione el monitor con fuerza. De lo contrario, las imágenes aparecen borrosas y provocan fallos de reproducción o daños en el monitor.
- Puede aparecer una franja de luz en la parte superior/inferior del monitor, pero no se trata de una avería.
- Al visualizar el sujeto diagonalmente en la cámara, los bordes pueden aparecer con forma de zigzag en el monitor. No se trata de una avería y será menos perceptible en el modo de reproducción.
- En lugares expuestos a las bajas temperaturas, el monitor puede tardar bastante tiempo en encenderse o sus colores pueden cambiar temporalmente. Cuando utilice la cámara en entornos extremadamente fríos, recomendamos colocarla temporalmente en algún lugar cálido. Un monitor que no funciona correctamente a temperaturas muy bajas puede recuperar su funcionamiento normal si se coloca en entornos con una temperatura normal.
- El monitor de este producto se ha fabricado con una alta precisión, pero pueden aparecer píxeles atascados o muertos en el monitor. Estos píxeles no tienen ninguna influencia en la imagen que se guardará. Debido a estas características, pueden aparecer desigualdades en el color o el brillo en función del ángulo, pero esto se debe a la estructura del monitor. No se trata de una avería.

Avisos legales y otros

- Olympus no hace ninguna declaración ni garantía acerca de los daños o los beneficios derivados del uso de esta unidad legalmente, ni ninguna petición de terceros que se deban al uso inapropiado de este producto.
- Olympus no hace ninguna declaración ni garantía acerca de los daños o los beneficios derivados del uso de esta unidad legalmente provocados por el borrado de datos de imágenes.

Exención de garantía

- Olympus no hace ninguna declaración ni garantía, ya sea expresa o implícita, relacionada con el contenido de estos materiales escritos o del software, y en ningún caso asumirá ninguna responsabilidad por garantías implícitas de comerciabilidad o idoneidad para un fin previsto o por daños consecuenciales, accidentales o indirectos (incluidos, entre otros, los daños por pérdidas de beneficios comerciales, interrupción comercial y pérdida de información comercial) derivados del uso o la incapacidad de uso de estos materiales escritos, el software o los equipos. Algunos países no permiten la exclusión o la limitación de los daños consecuenciales o accidentales, ni las garantías implícitas, por lo que es posible que las limitaciones anteriores no se apliquen en su caso.
- Olympus se reserva todos los derechos para este manual.

Advertencia

La fotografía o el uso de los materiales de derechos de autor sin autorización pueden infringir las leyes de derechos de autor aplicables. Olympus no asume ninguna responsabilidad derivada de la realización de fotografías sin autorización, la utilización y otros actos que infrinjan los derechos correspondientes a los titulares de los derechos de autor.

Aviso de copyright

Todos los derechos reservados. Queda prohibida la reproducción o la utilización de estos materiales escritos o de este software de cualquier forma o por cualquier medio, incluida la fotocopia y la grabación, o el uso de cualquier tipo de medio de almacenamiento de información y sistema de recuperación, sin el permiso previo por escrito de Olympus. No se asume ninguna responsabilidad en relación con el uso de la información contenida en estos materiales escritos o este software, así como tampoco con los daños derivados del uso de la información contenida en los mismos. Olympus se reserva el derecho de modificar las características y el contenido de esta publicación o del software sin incurrir en obligaciones ni enviar avisos previos.

Marcas registradas

- Microsoft y Windows son marcas comerciales registradas de Microsoft Corporation.
- Mac, OS X y macOS son marcas comerciales registradas de Apple Inc.
- El logotipo de SDXC es una marca comercial registrada de SD-3C, LLC.
- El logotipo Apical es una marca comercial registrada de Apical Limited.



- Micro Four Thirds, Four Thirds y los logotipos de Micro Four Thirds y Four Thirds son marcas comerciales o marcas registradas de OLYMPUS CORPORATION en Japón, los Estados Unidos, los países de la Unión Europea y otros países.
- Wi-Fi es una marca comercial registrada de Wi-Fi Alliance.

- El logotipo Wi-Fi CERTIFIED es una marca de certificación de Wi-Fi Alliance.



- La marca **Bluetooth**® y sus logotipos son marcas comerciales registradas de Bluetooth SIG, Inc. y todos los usos de dichas marcas por parte de OLYMPUS CORPORATION están regulados por una licencia.
- Las normas para los sistemas de archivos de la cámara mencionadas en este manual son las normas "Design rule for Camera File system" (DCF, por sus siglas en inglés) especificadas por la Asociación de Industrias Electrónicas y de Tecnología de la Información de Japón (JEITA).
- El resto de nombres de productos y empresas son marcas comerciales registradas de sus respectivos propietarios.







































THIS PRODUCT IS LICENSED UNDER THE AVC PATENT PORTFOLIO LICENSE FOR THE PERSONAL AND NONCOMMERCIAL USE OF A CONSUMER TO (i) ENCODE VIDEO IN COMPLIANCE WITH THE AVC STANDARD ("AVC VIDEO") AND/OR (ii) DECODE AVC VIDEO THAT WAS ENCODED BY A CONSUMER ENGAGED IN A PERSONAL AND NON-COMMERCIAL ACTIVITY AND/OR WAS OBTAINED FROM A VIDEO PROVIDER LICENSED TO PROVIDE AVC VIDEO. NO LICENSE IS GRANTED OR SHALL BE IMPLIED FOR ANY OTHER USE. ADDITIONAL INFORMATION MAY BE OBTAINED FROM MPEG LA, L.L.C. SEE [HTTP://WWW.MPEGLA.COM](http://www.mpegla.com)

El software contenido en esta cámara puede incluir software de terceros. Cualquier software de terceros está sujeto a las condiciones generales impuestas por propietarios o licenciantes de dicho software que regulan la cesión del software.









Puede consultar las condiciones generales y los otros avisos de terceros, si existen, en el archivo PDF de aviso del software almacenado en <http://www.olympus.co.jp/en/support/imsig/digicamera/download/notice/notice.cfm>

Índice

Símbolos

 (Protección).....	118
 (Pitido)	168
 Modo (modo de exposición de vídeo)	147
 (Recorte).....	154
  Función	164
  Ajuste predet.	189
 Modo RC	216
 Límite Lento	195
 X-Sinc.	195
 +BB	170
 (Visualización del índice/ visualización del calendario)	117
 /Ajuste Info	188
 /  Ajustes	166
 H Ajustes.....	165, 182
 L Ajustes	165, 182
 Estabil. Imag.	165
 (Ajuste del brillo del monitor)	159
 /  (Amplio subacuático/ Macro subacuático)	109
 (Borrado de una toma).....	119
 Ajustes de modo.....	162
 Ajustes personalizados.....	162
 Inicio	162, 179
 Medición de puntos	170
 (Idioma).....	29, 159
 (Selección de imagen).....	119
 (Prior. Rostro AF).....	67
 (Reproducción de primeros planos).....	117
 (Rotación de imagen).....	153
 Nivel intermedio	173
 Ajuste Info	173
 AUTO Mant. color cálido.....	84, 171
 + 	170
 Ajustes	167

A





A (Modo Prioridad Apertura).....	39
Accesorios	214, 219
AdobeRGB	105
AEL/AFL	175
AF Continuo.....	80
AF Cont. Seguimiento	81
AF de súper luminosidad.....	68
AF sencillo	80
AF táctil.....	36
Agarre.....	214
Ajus. cuadríc. visor electrón.	173
Ajustar EVF	173
Ajustar Nivel	174
Ajuste de idioma ( )	29, 159
Ajuste de la fecha/hora ()	27
Ajuste enfoque AF	163
Ajuste Histograma	168
Ajuste Info	
 /Ajuste Info.....	188
 Ajuste Info	173
Ajustes control	
Imagen parada.....	166, 186
Vídeo	146
Ajustes cód. tiempo	146
Ajustes Cuadríc.	168
Ajustes de calidad de imagen	
Imagen parada ( Definir) ...	171, 196
Vídeo ( Ajustes especificaciones)	144
Ajustes de composición.....	47, 193
Ajustes de peaking	168
Ajustes func. múltiple.....	166
Ajustes info. objetivo*	196
Ajustes pantalla táctil.....	174
Ajustes Wi-Fi/Bluetooth	160
Ajust primer plano LV	167
Almacenamiento.....	208
Amplio subacuático/Macro subacuático ( / ).....	109

Anillo Enfoque	163
ART (Filtro artístico)	55
Asignar a modo personalizado	128
Asist MF	180
Asist. Selfie	190
Aspecto Imagen	87
Autodisparador personaliz.	73

B

Backlit LCD	174
Balance de blancos	83, 171
Balance de blancos de un toque ()	84, 108
BB	83, 171
Bloqueo AE	70, 175
Bloqueo de enfoque manual (Bloqueo de MF)	213
Bloqueo de MF	213
Bluetooth ®	200
Borrado Rápido	173
Borrar	
Imágenes seleccionadas	119
Todas las imágenes	160
Una toma	119
Botón INFO	33, 115, 186
Bulb	45
Bulb en directo	45, 192

C

C-AF TR (AF Cont. Seguimiento)	81
C-AF (AF continuo)	80
C-AF Inicio desde centro	161, 177
C-AF Prioridad al disparo	165
C-AF Prioridad central	161, 178
C-AF Sensibilidad	161, 176
Calidad de imagen	
Imagen parada ( )	88, 129
Vídeo ( )	89, 149
Cambio auto visor	173
Cambio Exposición	169
Cambio programa (Ps)	38
Captura de imagen en vídeo	156
Carga a bordo	19

Carga de la batería	18
Certificación	174
Color monocromático	104
Combinar Imagen	155
Compensación de balance de blancos	85
Compensación de exposición	64
Compensa ojo de pez	198
Comp. Sombras	171
Comp. trapecio	141
Conexión	
Ordenador	208
Teléfono inteligente	200
Conexión USB	208
Confi g. Ppp	172
Config. Tarj.	160
Contraluz HDR	53
Contraste	101
Control de intensidad de flash ()	97
Control de luces y sombras	106
Control live	187, 229
Copyright	172

D

Datos Exif	172
Dirección Dial	164
Disparo antiparpadeo	165, 185
Disparo antivibración	73, 142
Disparo captura pro	74
Disparo del intervalo	131
Disparo remoto	204
Disparo secuencial	71, 87
Disparo silencioso	74, 142
Disp. res. Alta (disparo de resolución alta)	76, 143
Distancia MF preaj.	163
DPOF	120

E

Edición	153
Edición RAW	153
Edit. Nom Archivo	172
Efecto (i-Enhance)	104

Efecto vídeo.....	59
Enfoque Bulb/Time	163, 180
Enfoque manual	80
Escanear parpadeo	
Imagen parada.....	194
Vídeo	148
Escáner AF.....	161
Espac. Color.....	105, 171
Estabil Imag.....	86
Vídeo	86, 144
Estabilizador de imagen	165
Estilo visor	197
Exposición larga (BULB/TIME).....	45
Exposición múltiple.....	139
Extend. LV	167

F

Filtro artístico.....	55
Filtro de color.....	103
Filtro Ruido	169
Firmware.....	159
Flash.....	93
Flash de control remoto	
inalámbrico	216
Formatear.....	160
Formato de archivo.....	243
Fotografía Live Composite	47
Frecuencia.....	90, 149
Función Botón	107
Vídeo	145
Función Dial	
Imagen parada.....	164
Vídeo	145
Función Palanca.....	181
Función Palanca Fn	
Imagen parada.....	164, 181
Vídeo	145
Fundido art.	59

G

Generador Color.....	100
Grabación de audio	
Imagen fija	122
Vídeo	150, 151

Grabación de vídeo	58, 59
Grabadora IC.....	151
Gradación.....	102
Guía de modo.....	168

H

HDMI	168, 191
HDR (rango dinámico alto).....	137
Hora.....	45
Horquillado	132

I

Iluminador AF	163
Imagen De Muestra	109
Imagen RAW	88
Indicador de nivel	33
Información de posición.....	205
Instalación	209
ISO Act. Auto.....	169
ISO Autom	169

L

LAN inalámbrico	200
Lectura AEL.....	170
Limitador AF	163
LV Antiparpadeo	165, 184
LV-Info	189

M

M (Modo manual).....	43
Mapeo píx.....	223
Marco de zoom AF	68
Medición	82
Menu.....	125, 229
Menú Ajustes	159, 235
Menú de disparo.....	127, 231
Menú Guiado.....	49
Menú personalizado	161, 236
Menú Recordar.....	174
Menú Reprod.....	153, 235
Menú Vídeo	144, 233
MF (Cambiar AF/MF).....	109
MF (Enfoque manual).....	80

Modo AF	80
Vídeo	144
Modo Art Pantalla	167
Modo AUTO (AUTO)	49
Modo de enfoque	80
Modo de exposición de vídeo	147
Modo Escena	50
Modo Fotografía	98, 129
Modo RC (⚡ Modo RC)	216
Modo reposo	26
Modo reposo rápido	174
Modo SCN	50
Modos de disparo	34
Modo USB	168
Multifunción	113

N

Nitidez	101
Nivel de la batería	26
Nom Fichero	172
Número de imágenes paradas que pueden guardarse	243
Número de píxeles	171, 196, 243

O

Objetivos intercambiables	212
Ol.Share	200
Olympus Workspace	209
Opciones Modo Imagen	166
Operaciones de la pantalla táctil	36, 123
Ordenador	208
Orden de compartir	119

P

P (Modo programa)	37
Palanca Fn/Palanca enc.	164
Panel de control súper	77, 79, 229
Panel de control súper LV	77, 79, 229
Pantalla Bulb/Time	170
Pasos EV	169
Pasos ISO	169
Peaking	110, 180

Pel. antigua	59
Personalizar ajustes	162
Pitido	168
Preajuste MF	81
PreMF (MF preajust.)	81
Prioridad Est.	173
Prioridad I.S. objetivo	165
Prioridad ojos AF	67
Prioridad rostro AF	67
Protección	118
Ps (Cambio de programa)	38
Pulsar a medias con IS	165
Punto objetivo AF	66
Puntos Área AF	162

R

Rastro	59
Rastro múltiple	59
RAW+JPEG Borrado	173
Reajus Obj.	163
Recortar vídeos	157
Reducción del parpadeo	165, 184
Reduc. Ruido	169
Registro del GPS	205
Registro de usuario	9
Reiniciar orden de compartir	158
Relación de aspecto	87
Reproducción Imagen fija	116
Vídeo	116, 118
Reproducción de primeros planos	117
Reproducción de vídeo	118
Reset Segur	158
Restablecer	127
Rotación	117

S

S (Modo Prior. Obturador)	41
S-AF MF (enfoque manual y AF sencillo)	80
S-AF (AF sencillo)	80
S-AF Prioridad al disparo	165
Salida HDMI	146

Saturac.	101
Sensibilidad ISO.....	70, 80
Software para PC	209
S-OVF.....	173
sRGB.....	105

T

Tamaño	
Imagen parada.....	88
Vídeo	149
Tamaño de archivo	243
Tamaño de imagen	
Imagen fija	243
Imagen parada.....	196
Tarjeta.....	21, 211
Tarjeta SD.....	211
Formatear la tarjeta	160
Tasa de bits	90, 149
Tasa de compresión	90, 196, 243
Teclado sujeto AF	162
Teleconvertidor de vídeo	59
Teleconvertidor digital.....	130
Temp. Bulb/Time.....	170
Temporizador automático	71, 73, 87
Temporiz. apagado	174
Tiempo de grabación disponible.....	244
Tiempo pulsado	174
Time en directo	45, 192
Todo WBZ	171
Toma	
Imagen parada.....	34
Vídeo	59
Transferencia de imágenes	
al teléfono inteligente	203
TV	191

U

Unidades de flash externas	215
----------------------------------	-----

V

Velocidad zoom auto	
Imagen parada.....	164
Velocidad zoom eléc.	
Vídeo	145
Vídeo 	150
Vídeo del intervalo.....	131
Vídeo de movimiento lento	92
Vídeo de movimiento rápido.....	92
Vista de información	30
Reproducción.....	114
Visual Imag.....	159
Visualización del calendario	117, 189
Visualización del histograma	33
Visualización de Light Box.....	188
Visualización del índice	117, 189
Vsta Prel.....	108

Z

Zoom Eléctrico.....	112
---------------------	-----

fecha de publicación
2019.10.

OLYMPUS

OLYMPUS AMERICA INC.

3500 Corporate Parkway, P.O. Box 610, Center Valley, PA 18034-0610, EE.UU. Tel. 484-896-5000

Asistencia técnica (EE.UU. / Canadá)

24/7 Ayuda automatizada en línea: <http://www.olympusamerica.com/support>
Soporte telefónico al cliente: Tel. 1-800-260-1625 (Llamada gratuita)

El horario de atención de nuestro soporte telefónico al cliente es de 9 am a 9 pm
(Lunes a viernes) ET

<http://olympusamerica.com/contactus>

Las actualizaciones de los software Olympus se pueden obtener en:

<http://www.olympusamerica.com/digital>

OLYMPUS EUROPA SE & CO. KG

Locales: Consumer Product Division
Wendenstrasse 14-18, 20097 Hamburg, Alemania
Tel: +49 40-23 77 3-0 / Fax: +49 40-23 07 61

Entregas de mercancía: Modul H, Willi-Bleicher Str. 36, 52353 Düren, Alemania

Dirección postal: Postfach 10 49 08, 20034 Hamburg, Alemania

Asistencia técnica al cliente en Europa:

Visite nuestra página web <http://www.olympus-europa.com>

o llame a nuestro TELÉFONO GRATUITO* : **00800 - 67 10 83 00**

para Austria, Bélgica, Dinamarca, Finlandia, Francia, Alemania, Luxemburgo,
Países Bajos, Noruega, Polonia, Portugal, España, Suecia, Suiza, Reino Unido
810-800 67 10 83 00 para Rusia
800 167 777 para República Checa

* Ten en cuenta que algunos proveedores de servicios de telefonía no permiten el acceso
a los números 00800 o requieren un prefijo adicional. Pueden aplicarse cargos por este
concepto. Ponte en contacto con tu proveedor de servicios directamente para obtener
más detalles.

Para los países europeos que no figuran en la relación anterior y en caso de no poder
conectar con el número antes mencionado, utilice los siguientes

NÚMEROS DE PAGO: +49 40 - 237 73 899