

- Le VN-900/1800/3600 est doté de trois modes d'enregistrement: mode HQ (haute qualité), mode SP (lecture standard) et mode LP (lecture longue).
- Le Déclenchement à la voix (Variable Control Voice Actuator) économise la mémoire en coupant l'enregistrement quand il détecte un silence.
- Quatre dossiers, chacun contenant un maximum de 100 messages enregistrés.
- Joystick et affichage à cristaux liquides facilitent l'utilisation.

DIGITAL VOICE RECORDER

VN-900 VN-1800 VN-3600

FR MODE D'EMPLOI

Lisez ce mode d'emploi pour les informations concernant l'emploi correct et sûr de l'appareil.

Conservez-le à portée de la main pour toute référence ultérieure.

Nous vous recommandons de tester la fonction d'enregistrement et le volume avant l'utilisation pour obtenir de bons enregistrements.

Identification des éléments

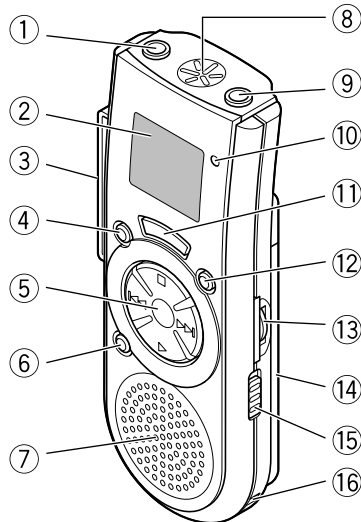

- 1 Prise d'écouteur (EAR)
- 2 Affichage (panneau ACL)
- 3 Pince
- 4 Touche DISPLAY
- 5 Joystick
- 6 Touche ERASE
- 7 Haut-parleur intégré
- 8 Microphone intégré (avant)
- 9 Prise pour microphone (MIC)
- 10 Témoin d'enregistrement/lecture (VN-1800/3600 seulement)
- 11 Touche REC (enregistrement)
- 12 Touche de dossier/menu (MENU/FOLDER)
- 13 Commande VOLUME
- 14 Couverture du logement piles
- 15 Commutateur HOLD
- 16 Trous de courroie (Courroie non incluse)

Joystick

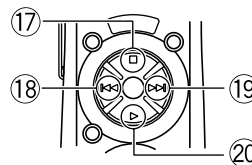

- 17 Touche STOP
- 18 Touche ◀◀ (recul rapide) /-
- 19 Touche ▶▶ (avance rapide) /+
- 20 Touche PLAY

OLYMPUS OPTICAL CO., LTD.

San-Ei Building, 22-2, Nishi Shinjuku 1-chome, Shinjuku-ku, Tokyo, Japan. Tel. 03-3340-2211

OLYMPUS AMERICA INC.

Two Corporate Center Drive, Melville, NY 11747-3157, U.S.A. Tel. 631-844-5000/1-888-553-4448

OLYMPUS OPTICAL CO (EUROPA) GMBH.

(Premises/Goods delivery) Wendenstrasse 14-16, 20097 Hamburg, Germany. Tel. 040-237730
(Letters) Postfach 10 49 08, 20034 Hamburg, Germany.

OLYMPUS OPTICAL CO. (U.K.) LTD.

2-8 Honduras Street, London EC1Y 0TX, United Kingdom, Tel. 020-7253-2772

<http://www.olympus.com>

USA RFI

This equipment has been tested and found to comply with the limits for a Class B digital device, pursuant to part 15 of the FCC Rules. These limits are designed to provide reasonable protection against harmful interference in a residential installation. This equipment generates, uses and can radiate radio frequency energy and, if not installed and used in accordance with the instructions, may cause harmful interference to radio communications. However, there is no guarantee that interference will not occur in a particular installation. If this equipment does cause harmful interference to radio or television reception, which can be determined by turning the equipment off and on, the user is encouraged to try to correct the interference by one or more of the following measures:

- Reorient or relocate the receiving antenna.
- Increase the separation between the equipment and receiver.
- Connect the equipment into an outlet on a circuit different from that to which the receiver is connected.
- Consult the dealer or an experienced radio/TV technician for help.

Canadian RFI

This digital apparatus does not exceed the Class B limits for radio noise emissions from digital apparatus as set out in the Radio Interference Regulations of the Canadian Department of Communications.

Cet appareil numérique ne dépasse pas les limites de Catégorie B pour les émissions de bruit radio émanant d'appareils numériques, tel que prévu dans les Règlements sur l'Interférence Radio du Département Canadien des Communications.

“CE” mark indicates that this product complies with the European requirements for safety, health, environment and customer protection.

L'indication “CE” signifie que ce produit est conforme aux exigences concernant la sécurité, la santé, l'environnement et la protection du consommateur.

Das „CE“ Zeichen bestätigt die Übereinstimmung mit den Europäischen Bestimmungen für Betriebssicherheit und Umweltschutz.

Il marchio “CE” indica che questo prodotto è conforme alle norme della comunità europea per quanto riguarda la sicurezza, la salute, l'ambiente e la protezione del consumatore.

La marca “CE” indica que este producto se encuentra de conformidad con las exigencias europeas sobre seguridad, salud, medio ambiente y protección al consumidor.

Affichage (panneau ACL)

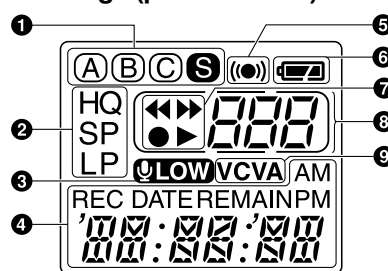

- 1 Indicateur de dossier
- 2 Indicateur de mode d'enregistrement
- 3 Indicateur de sensibilité du microphone (LOW)
- 4 Heure/date actuelle, heure/date d'enregistrement (REC DATE), temps d'enregistrement écoulé, temps d'enregistrement restant (REMAIN), affichage de menu etc.
- 5 Indicateur d'alarme
- 6 Indicateur de capacité des piles
- 7 Indicateur ◀◀ (recul rapide), indicateur ▶▶ (avance rapide), indicateur ● (enregistrement), indicateur ▶ (lecture)
- 8 Indicateur de numéro de fichier
- 9 Indicateur Déclenchement à la voix (Variable Control Voice Actuator)

Mode d'attente et coupure de l'affichage

Si l'enregistreur est mis à l'arrêt ou en pause pendant 60 minutes ou plus pendant l'enregistrement ou la lecture, il passe en mode d'attente (mode d'économie d'énergie) et l'affichage s'éteint. Appuyez sur une touche quelconque pour quitter le mode d'attente et activer l'affichage.

Insertion des piles

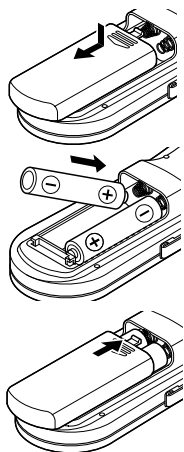

- 1 Appuyez légèrement sur la flèche et faites coulisser le couvercle des piles pour l'ouvrir.
- 2 Insérez deux piles alcalines AAA en respectant les polarités.
- 3 Refermez correctement le couvercle du logement des piles.
Heure/date où l'écran apparaît. L'indication de l'heure clignote, indiquant le début de la procédure de réglage de l'heure/date. (voir "Réglage de l'heure/date" pour les détails)

Remplacement des piles

Quand s'affiche, remplacez les piles le plus tôt possible. Des piles alcalines AAA sont recommandées. Quand les piles sont usées, s'affiche et l'enregistreur se coupe. Il est recommandé de régler le commutateur HOLD sur HOLD avant de remplacer les piles pour maintenir les réglages actuels (heure/date etc.). Pratique, cet enregistreur sauvegarde aussi les réglages actuels dans la mémoire interne toutes les heures.

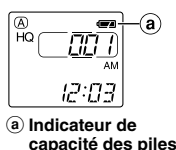

Réglage de l'heure/date (TIME)

Si vous avez réglé l'heure et la date, les informations concernant l'enregistrement du fichier son sont automatiquement mémorisées dans ce fichier. Le réglage de l'heure et de la date est nécessaire pour la gestion des fichiers dans le dossier S, pour la fonction de lecture d'alarme et pour la fonction de lecture d'alarme de programme.

A la première installation des piles ou à chaque remplacement des piles, l'indication de l'heure clignote. Dans ce cas, réglez bien l'heure et la date en suivant les étapes 4 à 6 ci-dessous.

- 1 Maintenez la touche MENU/FOLDER pressée 1 seconde au moins.
- 2 Appuyez sur la touche ►►I/+ ou ◀◀L/- jusqu'à ce que "TIME" clignote sur l'affichage.
- 3 Appuyez sur la touche PLAY. L'indicateur de l'heure clignote.
- 4 Appuyez sur la touche ►►I/+ ou ◀◀L/- pour régler les heures.
- 5 Appuyez sur la touche PLAY pour accepter les heures. L'indicateur des minutes clignote. Répétez les étapes 4 et 5 pour régler les minutes, l'année, le mois et la date de la même manière.
- 6 Après le réglage de la date, appuyez sur la touche STOP. La procédure d'implantation de l'heure/date est maintenant terminée.

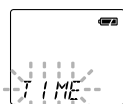

- Vous pouvez commuter l'indication de l'heure entre les systèmes 12 heures et 24 heures en appuyant sur la touche DISPLAY pendant le réglage des heures ou des minutes. (Exemple: 5:23 P.M.)

5:23 PM ↔ 17:23
(Réglage initial)

- Vous pouvez changer l'ordre d'indication de la date en appuyant sur la touche DISPLAY pendant le réglage de l'année, du mois ou du jour. (Exemple: 14 février 2001)

2. 14 01 → 14. 2'01 → 01. 2. 14
(Réglage initial)

- A chaque pression de la touche DISPLAY quand l'enregistreur est arrêté, l'affichage change comme suit (avec le dossier A, B ou C sélectionné):
Heure → Temps d'enregistrement restant → Date → Heure ...
L'indication sélectionnée s'affiche chaque fois que l'enregistreur s'arrête.

Remarques

- Si l'enregistreur reste sans sollicitation pendant 3 minutes ou plus avant la pression de la touche STOP à l'étape 6, le mode d'implantation sera annulé, et tous les réglages d'heure/date effectués seront annulés.
- Si vous appuyez sur la touche STOP pendant l'implantation, l'implantation d'heure/date sera annulée.

Remarques sur les dossiers

L'enregistreur est doté de quatre dossiers: A, B, C et S. Pour commuter entre les dossiers, appuyez sur la touche MENU/FOLDER quand l'enregistreur est à l'arrêt. A chaque pression de la touche MENU/FOLDER, l'affichage change comme suit:
A → B → C → S → A ...

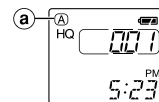

a Dossier actuel

- Dossiers A, B et C
Chaque fichier enregistré est stocké dans un dossier. L'emploi des dossiers pour le classement des fichiers facilite la recherche des fichiers auxquels vous voulez accéder par la suite.
- Dossier S
Ce dossier est pourvu de sous-dossiers* du 1^{er} janvier au 31 décembre. 15 fichiers peuvent être stockés dans chaque sous-dossier de date, une fonction pratique pour gérer son programme en stockant le programme d'un certain jour pour référence ultérieure.
Pour commuter entre les sous-dossiers de date, sélectionnez le dossier S, puis appuyez sur la touche ►►I/+ ou ◀◀L/- quand l'enregistreur est à l'arrêt. 100 fichiers maximum peuvent être enregistrés dans le dossier S.
* Il y a un sous-dossier de date pour chaque jour de l'année.

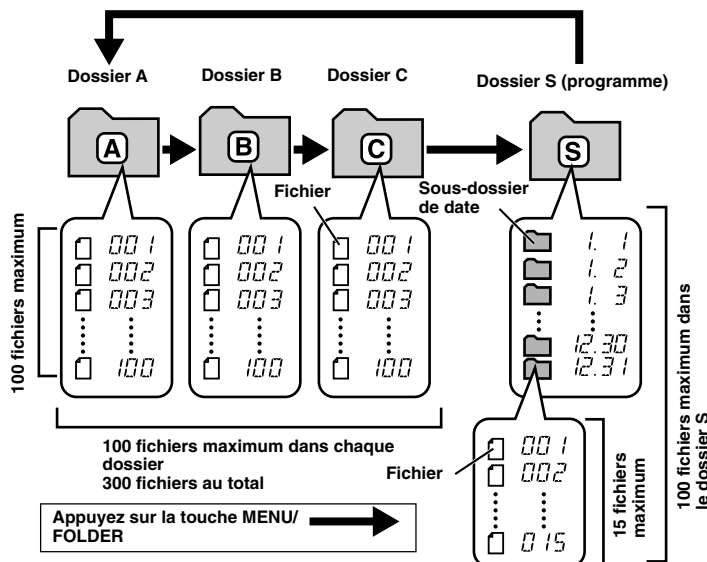

Enregistrement (REC)

Les nouveaux enregistrements sont sauvegardés comme dernier fichier dans le dossier. Par exemple, s'il y a déjà huit enregistrements dans le dossier A et que vous appuyez sur REC, le nouvel enregistrement sera enregistré sous le numéro neuf.

- 1 Appuyez sur la touche MENU/FOLDER pour sélectionner le dossier souhaité (A, B, C ou S). A la sélection du dossier S, le sous-dossier de date actuel s'affiche. Si vous sélectionnez le dossier A, B ou C, passez à l'étape 3.
- 2 Si vous sélectionnez le dossier S, appuyez sur la touche ►►I/+ ou ◀◀L/- pour sélectionner le sous-dossier de date souhaité.
- 3 Réglez le mode d'enregistrement (voir "Modes d'enregistrement").
- 4 Réglez la sensibilité du microphone (voir "Sensibilité du microphone").
- 5 Appuyez sur la touche REC pour démarrer l'enregistrement.

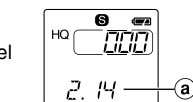

a Date à enregistrer

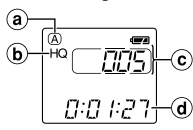

e Temps d'enregistrement restant

- Le témoin d'enregistrement/lecture s'allume, et l'enregistrement démarre.
- Si l'enregistreur est placé directement sur la table pour l'enregistrement d'une réunion, il aura tendance à ramasser les vibrations de la table. Placez un cahier ou un autre article entre la table et l'enregistreur pour obtenir un enregistrement plus net.
- Le témoin d'enregistrement/lecture passera au rouge pendant l'enregistrement.

A chaque pression de la touche DISPLAY, l'affichage permute entre le temps d'enregistrement actuel et le temps d'enregistrement restant.

- 6 Pour arrêter l'enregistrement, appuyez sur la touche STOP.

Remarques

- Quand le temps d'enregistrement restant diminue à 5 minutes ou moins, l'affichage passe automatiquement au temps d'enregistrement restant.
- Même si vous appuyez sur la touche DISPLAY, l'affichage ne passera pas au temps d'enregistrement actuel si le temps d'enregistrement restant est de 5 minutes ou moins.
- Quand le temps d'enregistrement restant atteint 1 minute ou moins, le témoin d'enregistrement/lecture clignote.
- Si "FULL" s'affiche, l'enregistrement dans le dossier sélectionné est impossible. Dans ce cas, effacez des fichiers inutiles (voir "Effacement dans le dossier A, B ou C" ou "Effacement dans le dossier S").
- Il y a un sous-dossier de date pour chaque jour de l'année.

Pause d'enregistrement

Pour faire une pause

Appuyez sur la touche REC pendant l'enregistrement.

➔ "PAUSE" s'affiche et le témoin d'enregistrement/lecture clignote.

Pour reprendre l'enregistrement

Appuyez à nouveau sur la touche REC.

➔ L'enregistrement reprend à partir du point d'interruption.

Remarque

L'enregistreur passe en mode d'arrêt s'il est laissé en pause 10 minutes ou plus.

Pour contrôler le temps d'enregistrement restant

Appuyez sur la touche DISPLAY quand l'enregistreur est à l'arrêt.

Pour contrôler le nombre total de fichiers enregistrés dans le dossier

Maintenez la touche STOP pressée quand l'enregistreur est à l'arrêt. Le nombre total de fichiers enregistrés dans le dossier s'affiche.

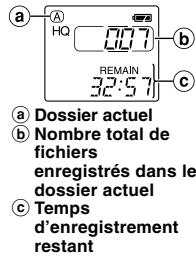

- La lecture rapide est environ 30% plus rapide que la lecture normale.
- A la fin de la lecture rapide d'un fichier, l'enregistreur lira le fichier suivant à vitesse normale. Si vous appuyez une fois sur la touche STOP et redémarrez la lecture, l'enregistreur lira aussi les fichiers à vitesse normale.
- Aucun son ne sortira du haut-parleur intégré pendant l'avance ou le retour rapide.
- La fin du fichier se localise en maintenant la touche ►►I pressée pendant l'avance rapide. L'enregistreur fait une pause à la fin du fichier. Si vous ne relâchez pas la touche ►►I, l'avance rapide continuera.
- Le début du fichier se localise en maintenant la touche I◄◄ pressée pendant le retour rapide. L'enregistreur fait une pause au début du fichier. Si vous ne relâchez pas la touche I◄◄, le retour rapide continuera.

Localisation du début d'un fichier

Appuyez sur la touche ►►I/+ ou I◄◄/- en mode d'arrêt*, lecture ou lecture rapide.

A chaque pression sur la touche ►►I/+ ou I◄◄/-, l'enregistreur localisera le début du fichier suivant ou précédent.

* Quand le dossier S est sélectionné, la localisation du début d'un fichier en mode d'arrêt est impossible.

Remarques

- Même à la pression de la touche ►►I/+ ou I◄◄/- pendant la lecture ou la lecture rapide, l'enregistreur continuera la lecture dans le même mode de lecture.
- Si vous sélectionnez le dossier A, B ou C, vous pouvez localiser le début de chaque fichier en continu en maintenant la touche ►►I/+ ou I◄◄/- pressée en mode d'arrêt. Pendant l'opération, "SKIP" clignote dans l'affichage.

Ecoute avec des écouteurs (Vous pouvez utiliser un ou des écouteurs monauraux standard 3,5 mm)

Vous pouvez écouter des fichiers en raccordant des écouteurs à la prise d'écouteurs.

- Si un écouteur est raccordé, aucun son ne sort du haut-parleur. Le son sera lu en monaural.

Remarque

N'augmentez pas trop le son pendant l'écoute avec des écouteurs. La qualité du son pourrait être mauvaise, et cela pourrait affecter votre ouïe.

Lecture (PLAY)

1 Appuyez sur la touche MENU/FOLDER pour sélectionner le dossier souhaité (A, B, C ou S).

2 Appuyez sur la touche ►►I/+ ou I◄◄/- pour sélectionner le fichier à lire.

Si vous sélectionnez le dossier S, choisissez le sous-dossier de date souhaité.*

* Quand vous sélectionnez le sous-dossier de date souhaité, maintenez la touche ►►I/+ ou I◄◄/- pressée au moins 1 seconde. L'enregistreur localisera le sous-dossier de date suivant contenant des fichiers enregistrés.

3 Appuyez sur la touche PLAY pour démarrer la lecture.

Le temps de lecture** s'affichera.

** Chaque pression sur la touche DISPLAY pendant la lecture fera changer l'affichage comme suit:
Temps de lecture → Temps de lecture restant → Date d'enregistrement du fichier → Temps d'enregistrement du fichier → Temps de lecture ...

4 Ajustez le volume selon vos préférences avec la commande VOLUME.

Le témoin d'enregistrement/lecture passera au vert pendant la lecture (VN-1800/3600 seulement).

Remarque

A la lecture d'un fichier dans un sous-dossier de date sans sélection d'un fichier particulier, l'enregistreur lira tous les fichiers dans le sous-dossier de date sélectionné à partir du nom de fichier "001". A la lecture d'un fichier immédiatement après son enregistrement, seul le fichier le plus récemment enregistré sera lu.

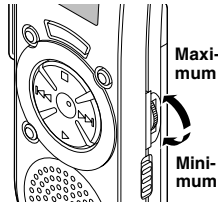
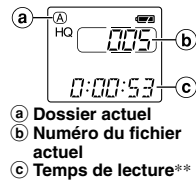

Annulation de la lecture

Pour arrêter

Appuyez sur la touche STOP.

➔ L'enregistreur s'arrête au milieu du fichier en cours de lecture.

Pour reprendre la lecture

Appuyez à nouveau sur la touche PLAY.

➔ La lecture reprendra à partir du point d'interruption.

Fonctions de lecture

	Opération	Comment annuler
Lecture rapide (F-PLAY)	Maintenez la touche PLAY pressée au moins 1 seconde en mode d'arrêt ou pendant la lecture d'un fichier.	Si vous maintenez à nouveau la touche PLAY pressée, l'enregistreur reprendra la lecture normale.
Avance rapide (►►)	Maintenez la touche ►►I pressée pendant la lecture d'un fichier.	A la libération de la touche ►►I, l'enregistreur reprendra la lecture normale.
Retour rapide (◄◄)	Maintenez la touche I◄◄ pressée pendant la lecture d'un fichier.	A la libération de la touche I◄◄, l'enregistreur reprendra la lecture normale.

Effacement dans le dossier A, B ou C

Vous pouvez facilement effacer des fichiers inutiles. Les numéros de fichiers séquentiels seront automatiquement réassignés.

Effacement d'un fichier à la fois

1 Appuyez sur la touche MENU/FOLDER pour sélectionner le dossier A, B ou C.

2 Appuyez sur la touche ►►I/+ ou I◄◄/- pour choisir le fichier à effacer.

3 Appuyez sur la touche ERASE.

Le numéro du fichier clignote, puis "ERASE" et "YES" s'affichent alternativement pendant 8 secondes.

4 Appuyez à nouveau sur la touche ERASE.

Le fichier est effacé.

Vous pouvez effacer un fichier pendant sa lecture.

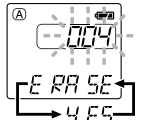

Remarque

Si vous laissez l'enregistreur sans sollicitation 8 secondes ou plus avant d'appuyer sur la touche ERASE à l'étape 4, le mode d'effacement sera annulé, et l'enregistreur passera en mode d'arrêt.

Effacement de tous les fichiers d'un dossier

1 Appuyez sur la touche MENU/FOLDER pour choisir le dossier dont tous les fichiers doivent être effacés.

2 Appuyez au moins 2 secondes sur la touche ERASE.

Le nom du dossier et "ALL" clignotent, puis "ERASE" et "YES" s'affichent alternativement pendant 8 secondes.

3 Appuyez à nouveau sur la touche ERASE.

Tous les fichiers du dossier sélectionné sont effacés simultanément.

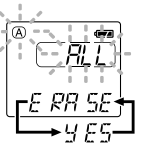

Remarque

Si vous laissez l'enregistreur sans sollicitation 8 secondes ou plus avant d'appuyer sur la touche ERASE à l'étape 3, le mode d'effacement sera annulé, et l'enregistreur passera en mode d'arrêt.

Effacement dans le dossier S

Effacement d'un dossier à la fois dans un sous-dossier de date

- Appuyez sur la touche MENU/FOLDER pour sélectionner le dossier S.
- Appuyez sur la touche ►►I/+ ou I/◄◄- pour choisir le sous-dossier de date.
- Appuyez sur la touche PLAY.
L'enregistreur commence à lire tous les fichiers dans le sous-dossier de date sélectionné.
- Pendant la lecture, appuyez sur la touche ►►I/+ ou I/◄◄- pour choisir le fichier à effacer.
- Appuyez sur la touche STOP.
- Appuyez sur la touche ERASE.
Le numéro du fichier clignote, puis "ERASE" et "YES" s'affichent alternativement pendant 8 secondes.
- Appuyez à nouveau sur la touche ERASE.
Le fichier est effacé.
Les numéros de fichiers suivants sont automatiquement réassignés.

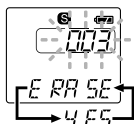

Remarque
Si vous laissez l'enregistreur sans sollicitation 8 secondes ou plus avant d'appuyer sur la touche ERASE à l'étape 7, le mode d'effacement sera annulé, et l'enregistreur passera en mode d'arrêt.

Effacement de tous les fichiers dans un sous-dossier de date

- Appuyez sur la touche MENU/FOLDER pour sélectionner le dossier S.
- Appuyez sur la touche ►►I/+ ou I/◄◄- pour choisir le sous-dossier de date à effacer.
- Maintenez la touche ERASE pressée au moins 2 secondes.
"ALL" clignote, puis la date du sous-dossier sélectionné et "YES" s'affichent alternativement pendant 8 secondes.
- Appuyez à nouveau sur la touche ERASE.
Tous les fichiers du sous-dossier de date seront effacés.

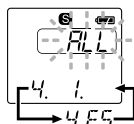

Remarque
Si vous laissez l'enregistreur sans sollicitation 8 secondes ou plus avant d'appuyer sur la touche ERASE à l'étape 4, le mode d'effacement sera annulé, et l'enregistreur passera en mode d'arrêt.

Effacement de tous les fichiers dans le dossier S

- Appuyez sur la touche MENU/FOLDER pour sélectionner le dossier S.
- Maintenez la touche ERASE pressée au moins 4 secondes.
"S" et "ALL" clignoteront, puis "ERASE" et "YES" s'afficheront alternativement pendant 8 secondes.
- Appuyez à nouveau sur la touche ERASE.
Tous les fichiers du dossier S seront effacés.

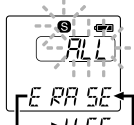

Remarque
Si vous laissez l'enregistreur sans sollicitation 8 secondes ou plus avant d'appuyer sur la touche ERASE à l'étape 3, le mode d'effacement sera annulé, et l'enregistreur passera en mode d'arrêt.

Modes d'enregistrement (MODE)

Vous avez le choix entre trois modes d'enregistrement: mode HQ (haute qualité), mode SP (lecture standard) et mode LP (lecture longue).

	VN-900	VN-1800	VN-3600
Mode HQ	environ 22 minutes	environ 45 minutes	environ 91 minutes
Mode SP	environ 33 minutes	environ 67 minutes	environ 137 minutes
Mode LP	environ 90 minutes	environ 180 minutes	environ 364 minutes

• Le temps d'enregistrement disponible indiqué ci-dessus est celui pour un fichier continu. Le temps d'enregistrement disponible peut être plus court que spécifié si plusieurs fichiers sont enregistrés. (Utilisez le temps restant et le temps d'enregistrement seulement à titre de référence.)

- Appuyez sur la touche MENU/FOLDER au moins 1 seconde.
Le menu s'ouvre, et "MODE" s'affiche.
- Appuyez sur la touche PLAY.
- Appuyez sur ►►I/+ ou I/◄◄- pour choisir un mode d'enregistrement.

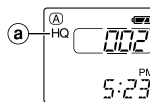
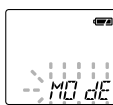

a) Mode d'enregistrement actuel

Remarque
En cas de conditions acoustiques difficiles ou si le locuteur a une voix faible, l'enregistrement en mode HQ ou SP est recommandé; l'emploi d'un microphone extérieur (vendu séparément) peut aussi améliorer la qualité des enregistrements.

Sensibilité du microphone (MIC)

La sensibilité du microphone est ajustable en fonction des besoins d'enregistrement.

- Appuyez sur la touche MENU/FOLDER au moins 1 seconde.
Passez à l'écran Menu.
- Appuyez sur la touche ►►I/+ ou I/◄◄- jusqu'à ce que "MIC" clignote sur l'affichage.
- Appuyez sur la touche PLAY.
- Appuyez sur la touche ►►I/+ ou I/◄◄- pour choisir entre "LO" et "HI".
LO: Mode basse sensibilité adapté à la dictée.
HI: Mode haute sensibilité qui enregistre les sons dans toutes les directions.
- Appuyez sur la touche STOP pour refermer le menu.
Si vous choisissez LO, **LOW** [LOW] s'affichera.

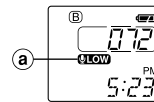
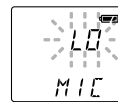

a) Affichage de la sensibilité du microphone

Remarques

- Pour réussir l'enregistrement, faites un enregistrement d'essai pour choisir la sensibilité correcte avant l'enregistrement.
- Si vous choisissez HI, nous vous recommandons de régler le mode d'enregistrement à HQ ou SP pour profiter au mieux de la sensibilité accrue.
- Si vous choisissez HI, les bruits de fond peuvent être importants selon les conditions d'enregistrement.

Transfert de fichiers entre les dossiers (MOVE)

Vous pouvez transférer des fichiers enregistrés dans les dossiers A, B et C à d'autres dossiers.

Le fichier transféré est ajouté à la fin du dossier de destination.

- Choisissez le fichier que vous souhaitez transférer et appuyez sur la touche PLAY pour le lire.
- Maintenez la touche MENU/FOLDER pressée au moins 1 seconde pendant la lecture du fichier.
La lecture s'arrête, et "MOVE" clignote sur l'affichage.
- Appuyez sur la touche ►►I/+ ou I/◄◄- pour sélectionner le dossier de destination.
Le dossier de destination et le nouveau numéro de fichier s'afficheront après le transfert.
- Appuyez sur la touche PLAY.
Le dossier de destination et le numéro du fichier transféré s'affichent, et le transfert se termine.

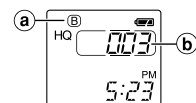
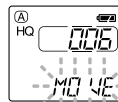

a) Dossier de destination
b) Numéro de destination du fichier

Remarques

- Vous ne pouvez pas transférer des fichiers entre le dossier S et les autres dossiers.
- Si le dossier de destination est plein (100 fichiers), "FULL" s'affiche, et vous ne pourrez pas transférer le fichier dans ce dossier.

Utilisation d'un Déclenchement à la voix (VCVA)

Quand le microphone perçoit que les sons ont atteint le niveau pré-réglé, le Déclenchement à la voix (Variable Control Voice Actuator) intégré démarre automatiquement l'enregistrement, et s'arrête quand le volume baisse.

Particulièrement utile pour l'enregistrement prolongé, le VCVA non seulement économise la mémoire en coupant l'enregistrement pendant les périodes de silence, mais rend aussi l'enregistrement plus efficace et commode.

- Appuyez sur la touche MENU/FOLDER au moins 1 seconde.
Passez à l'écran Menu.
- Appuyez sur la touche ►►I/+ ou I/◄◄- jusqu'à ce que "VCVA" clignote sur l'affichage.
- Appuyez sur la touche PLAY.
- Appuyez sur la touche ►►I/+ ou I/◄◄- pour choisir entre "On" et "OFF".
On: Le VCVA est activé.
OFF: Le VCVA est désactivé.
- Appuyez sur la touche STOP pour refermer le menu.
- Appuyez sur la touche REC pour démarrer l'enregistrement.

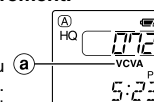

a) Indicateur VCVA

Remarques

- Quand le VCVA détecte un son plus élevé que le réglage de niveau de démarrage/arrêt, l'enregistrement démarre automatiquement. Quand il détecte un silence de 1 seconde ou plus, il interrompt automatiquement l'enregistrement et l'enregistreur passe en mode d'attente.
- Le témoin d'enregistrement/lecture est allumé pendant l'enregistrement. Quand l'enregistreur est en mode d'attente, le témoin d'enregistrement/lecture clignote et "VCVA" clignote sur l'affichage.

Fonction de lecture d'alarme (ALARM)

La fonction de lecture d'alarme peut être réglée pour lire un fichier sélectionné à une heure préréglée. 20 alarmes maximum peuvent être réglées.

1 Choisissez le fichier à lire quand l'alarme retentit.

2 Maintenez la touche MENU/FOLDER pressée au moins 1 seconde.

3 Appuyez sur la touche ►►I/+ ou I◄◄/- jusqu'à ce que "ALARM" clignote sur l'affichage.

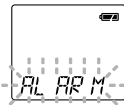

4 Appuyez sur la touche PLAY.

L'indicateur du mois clignote.

5 Appuyez sur la touche ►►I/+ ou I◄◄/- pour régler le mois.

6 Appuyez sur la touche PLAY pour consigner le réglage du mois. Puis passez au réglage de la date, des heures et des minutes.

7 Réglez les minutes et appuyez sur la touche STOP. Une alarme retentira pendant 5 minutes à l'heure programmée. Appuyez sur une touche quelconque, autre que DISPLAY pendant le retentissement de l'alarme pour lire le fichier associé à l'alarme.

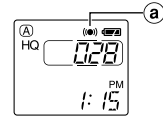

a) Indicateur d'alarme

Appuyez sur la touche STOP pour arrêter la lecture d'alarme du fichier.

Remarques

- La tonalité d'alarme s'arrête automatiquement si aucune touche n'est pressée dans les 5 minutes après le démarrage de l'alarme. Le fichier n'est pas lu dans ce cas.
- Après la lecture d'alarme, la fonction de lecture d'alarme est automatiquement annulée.
- Cette fonction ne peut pas être réglée si aucun fichier n'est enregistré dans le dossier sélectionné.
- Vous ne pouvez pas régler l'année du fichier à lire.

Pour annuler une lecture d'alarme

1 Répétez les étapes 1 à 4 de "Fonction de lecture d'alarme".

L'indication du mois clignote.

2 Appuyez sur la touche ►►I/+ ou I◄◄/- pour sélectionner le mois de l'alarme que vous souhaitez annuler.

3 Appuyez sur la touche PLAY pour consigner ce réglage de mois pour l'annulation de l'alarme.

Puis passez à la sélection de la date, des heures et des minutes pour l'annulation de l'alarme souhaitée.

Au réglage des minutes, "On" clignote sur l'affichage.

4 Appuyez sur la touche ►►I/+ ou I◄◄/- pour sélectionner "OFF".

Une lecture d'alarme préréglée est annulée.

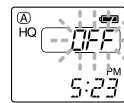

5 Appuyez sur la touche STOP pour refermer le menu.

Fonction de lecture d'alarme de programme (SALARM)

Cette fonction est pratique pour revoir vos rendez-vous quotidiens et aide-mémoire.

1 Maintenez la touche MENU/FOLDER pressée au moins 1 seconde.

2 Appuyez sur la touche ►►I/+ ou I◄◄/- pour sélectionner l'écran d'implantation de lecture d'alarme de programme. "S" et "ALARM" clignotent sur l'affichage.

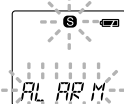

3 Appuyez sur la touche PLAY.

4 Appuyez sur la touche ►►I/+ ou I◄◄/- pour sélectionner "On".

5 Appuyez sur la touche PLAY.

L'indicateur des heures clignote.

6 Appuyez sur la touche ►►I/+ ou I◄◄/- pour sélectionner les heures.

7 Appuyez sur la touche PLAY pour consigner les heures.

Puis passez au réglage des minutes.

8 Réglez les minutes et appuyez sur la touche STOP.

Une alarme retentira pendant 5 minutes à l'heure programmée. Appuyez sur une touche quelconque, autre que DISPLAY pendant le retentissement de l'alarme pour lire tous les fichiers enregistrés dans le sous-dossier de date du jour.

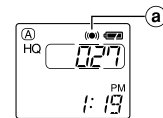

a) Indicateur d'alarme

Appuyez sur la touche STOP pour arrêter la lecture d'alarme de programme.

Remarques

- La tonalité d'alarme s'arrête automatiquement si aucune touche n'est pressée dans les 5 minutes après le démarrage de l'alarme. Les fichiers enregistrés pour cette date ne sont pas lus dans ce cas.
- La lecture d'alarme de programme a lieu tous les jours à moins qu'elle soit réglée à OFF.
- Même si aucun fichier n'est enregistré dans le sous-dossier de date du jour, une tonalité bip retentira. Dans ce cas, aucun son ne sera audible même si vous appuyez sur une touche pendant le retentissement de l'alarme.

Pour annuler la lecture d'alarme de programme

1 Répétez les étapes 1 à 3 de "Fonction de lecture d'alarme de programme". "On" clignote sur l'affichage.

2 Appuyez sur la touche ►►I/+ ou I◄◄/- pour sélectionner "OFF". La lecture d'alarme de programme est annulée.

3 Appuyez sur la touche STOP pour refermer le menu.

Avertissements sonores (BEEP)

L'enregistreur émet des bips pour vous signaler les opérations de touches ou vous avertir en cas d'erreur. Procédez comme suit si vous souhaitez invalider les sons du système:

1 Maintenez la touche MENU/FOLDER pressée au moins 1 seconde.



2 Appuyez sur la touche ►►I/+ ou I◄◄/- jusqu'à ce que "BEEP" clignote sur l'affichage.

3 Appuyez sur la touche PLAY.

4 Appuyez sur la touche ►►I/+ ou I◄◄/- pour choisir entre "On" et "OFF".

On: Les sons du système sont validés.

OFF: Les sons du système sont invalidés.



5 Appuyez sur la touche STOP pour refermer le menu.

Remarque

Si la fonction de lecture d'alarme ou la fonction de lecture d'alarme de programme est réglée, l'alarme retentira à l'heure programmée même si les sons du système sont invalidés.

Réglages

1 Maintenez la touche MENU/FOLDER pressée au moins 1 seconde pendant que l'enregistreur est à l'arrêt.

2 Appuyez sur la touche ►►I/+ ou I◄◄/- pour sélectionner ce que vous souhaitez implanter.

La rubrique à régler changera à chaque pression de la touche ►►I/+ ou I◄◄/-.

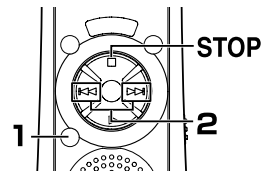

- ① *MO DE* Réglage du mode d'enregistrement. Commute entre les modes HQ, SP et LP.
- ② *M IC* Réglage du mode du microphone. Commute entre les modes HI et LO.
- ③ *VC VA* Réglage VCVA. Commute entre On (validé) et OFF (invalidé).
- ④ *AL AR M* Réglage de la lecture d'alarme. Commute entre On (validé) et OFF (invalidé).
- ⑤ *S AL AR M* Réglage de l'alarme de programme. Commute entre On (validé) et OFF (invalidé).
- ⑥ *B E E P* Réglage des avertisseurs sonores. Commute entre On (validé) et OFF (invalidé).
- ⑦ *T I M E* Réglage d'heure/date. Dans l'ordre heures, minutes, année, mois et jour.

Fermeture de l'écran de menu
Appuyez sur la touche STOP.

Pince

Utilisation de la pince

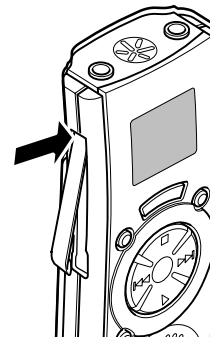

- Appuyez sur la zone vers laquelle pointe la flèche.
- N'étendez pas plus la pince de force, elle pourrait casser.

Maintenance

Réglage du commutateur HOLD à la position HOLD.

Toutes les touches d'exploitation sont invalidées. Cette caractéristique est utile quand l'enregistreur doit être transporté dans un sac ou une poche.

N'oubliez pas de régler le commutateur HOLD pour réutiliser l'enregistreur.

Remarques

- L'alarme retentira à l'heure programmée même si l'enregistreur est réglé à HOLD. Il commencera à lire le fichier associé à l'alarme à la pression d'une touche quelconque.
- L'enregistreur fonctionne comme suit avec le commutateur HOLD réglé sur HOLD:
 - Si l'enregistreur est à l'arrêt, l'affichage s'assombrira.
 - Si l'enregistreur est en cours de lecture, l'affichage s'assombrira à la fin de la lecture du fichier actuel.
 - Si vous réglez le commutateur HOLD à la position HOLD pendant la lecture, vous pouvez quand même ajuster le volume avec la commande VOLUME.
 - Si l'enregistreur est en train d'enregistrer, l'affichage s'assombrira quand l'enregistrement s'arrêtera automatiquement à l'épuisement de la mémoire libre de l'enregistreur.

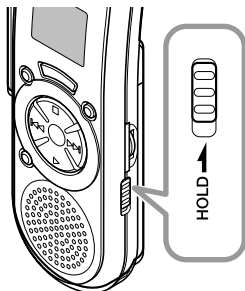

Remettre l'enregistreur dans l'état initial (CLEAR)

Cette fonction remet le temps actuel et les autres réglages à leur état initial. Elle est pratique si vous avez des problèmes avec l'enregistreur, ou si vous souhaitez effacer toute sa mémoire.

- Maintenez la touche STOP pressée, et appuyez sur la touche ERASE au moins 2 secondes. "CLEAR" et "YES" s'affichent alternativement pendant 8 secondes.



- Appuyez à nouveau sur la touche ERASE.

Tous les fichiers de tous les dossiers seront effacés, et l'enregistreur sera remis dans l'état initial.

Remarque

Si vous laissez l'enregistreur sans sollicitation 8 secondes ou plus avant d'appuyer sur la touche ERASE à l'étape 2, le mode d'effacement sera annulé, et l'enregistreur passera en mode d'arrêt.

Pour un emploi sûr et correct

Lisez attentivement ce mode d'emploi pour pouvoir opérer correctement et sûrement. Conservez-le à portée de la main pour toute référence ultérieure.

- Les symboles Avertissement indiquent des informations importantes liées à la sécurité. Pour vous protéger vous-même et les autres contre les blessures ou contre les dégâts matériels, il est essentiel que vous preniez toujours en compte les avertissements et informations fournis.

Précautions générales

- Ne laissez pas le lecteur dans un endroit chaud, humide comme dans une voiture fermée en plein soleil ou sur une plage en été.
- Ne rangez pas l'enregistreur dans un endroit trop exposé à l'humidité ou à la poussière.
- N'utilisez pas de solvant organique, tel qu'alcool ou diluant pour vernis, pour nettoyer l'appareil.
- Ne placez pas l'enregistreur sur ou près d'un autre appareil électrique tel que téléviseur ou réfrigérateur.
- Évitez le sable ou la saleté. Ils peuvent causer des dommages irréparables.
- Évitez les vibrations ou chocs violents.
- Ne démontez pas, ne réparez pas et ne modifiez pas cet appareil vous-même.
- N'utilisez pas cet appareil pendant la conduite d'un véhicule (tel que bicyclette, motocyclette ou poussette).
- Conservez l'appareil hors de portée des enfants.

Piles

⚠ Avertissement

- Les piles ne doivent jamais être exposées à une flamme, chauffées, court-circuitées ou démontées.
- N'essayez pas de recharger des piles alcalines, au lithium ou autres piles non-rechargeables.
- N'utilisez jamais une pile à couvercle extérieur éventré ou fissuré.
- Conservez les piles hors de portée des enfants.
- Si vous notez quelque chose d'inhabituel à l'utilisation de ce produit, par exemple un bruit anormal, de la chaleur, de la fumée ou une odeur de brûlé:
 - retirez immédiatement les piles en prenant garde de ne pas vous brûler, et;
 - appelez votre revendeur ou le représentant Olympus local pour une révision.

Dépannage

Q1 Rien ne se produit lorsqu'une touche est pressée.

- R1
- L'enregistreur est peut-être réglé à HOLD.
 - Les piles sont peut-être usées.
 - Les piles sont peut-être mal introduites.

Q2 Aucun son ou un son assourdi est audible du haut-parleur pendant la lecture.

- R2
- La fiche de l'écouteur peut être branchée dans l'enregistreur.
 - Le volume est peut-être réglé au minimum.

Q3 L'enregistrement n'est pas possible.

- R3
- La durée limite d'enregistrement restante dans le dossier sélectionné est peut-être atteinte "0m00s".
 - Le nombre de messages enregistrés dans le dossier sélectionné est peut-être arrivé à 100.
 - Le nombre de messages de la même date dans le dossier S est peut-être arrivé à 15.

Q4 La vitesse de lecture est trop élevée.

- R4
- L'enregistreur est peut-être réglé pour une lecture rapide.

Q5 Le temps d'enregistrement restant semble trop court.

- R5
- Des fichiers sont peut-être stockés dans le dossier S. L'affichage indiquera le nombre total d'enregistrements dans le dossier S.

Q6 Vous ne pouvez pas transférer le fichier.

- R6
- Le nombre de fichiers enregistrés dans le dossier de destination a peut-être atteint 100.
 - Vérifiez que vous n'avez pas transféré au ou du dossier S.

Spécifications

Support d'enregistrement:

Mémoire flash incorporée

Durée d'enregistrement:

VN-900(8MB)

Mode HQ: Env. 22 min.

Mode SP: Env. 33 min.

Mode LP: Env. 90 min.

VN-1800(16MB)

Mode HQ: Env. 45 min.

Mode SP: Env. 67 min.

Mode LP: Env. 180 min.

VN-3600(32MB)

Mode HQ: Env. 91 min.

Mode SP: Env. 137 min.

Mode LP: Env. 364 min.

Haut-parleur:

Haut-parleur dynamique rond intégré ø 28 mm
120 mW

Sortie max. utile:

ø 3,5 mm de diamètre, impédance 8 Ω

Prise de l'écouteur:

Deux piles AAA (LR03 ou R03)

Source d'alimentation:

Durée d'utilisation continue des piles: Environ 33 heures (utilisation de piles alcalines, valeur mesurée pour un enregistrement continu d'après les spécifications de notre compagnie)

Dimensions:

96 (L) × 39 (P) × 21,5 (H) mm

Poids:

60 g avec les piles

* La durée d'utilisation continue des piles peut être plus courte en fonction du type de pile et des conditions d'utilisation.

* Le contenu de vos enregistrements est uniquement destiné à votre usage ou plaisir personnel. Il est interdit, d'après la loi sur les droits d'auteur, d'enregistrer des matériaux protégés sans la permission du propriétaire de ces droits.

* Les spécifications et la conception peuvent changer sans préavis dans un but d'amélioration des performances.

Accessoires (vendus séparément)

Cordon de raccordement (Prise d'écouteur ↔ Prise de microphone) : KA232*

Cordon de raccordement (Mini-mini-prise → Mini-prise) : PA3

Microphone condensateur à électrets: ME10

Casque: E99

Microphone de conférence: M27

Adaptateur sur répondeur automatique: TP6

Les accessoires marqués du symbole* doivent être utilisés avec l'adaptateur PA3.