

OLYMPUS®

**GRABADORA DE
VOZ DIGITAL**

DM-520

DM-420

**INSTRUCCIONES
DETALLADAS**

Gracias por haber comprado esta grabadora de voz digital Olympus.

Lea estas instrucciones para información sobre el uso correcto de este producto y para su seguridad.

Guarde estas instrucciones en un lugar a mano para su referencia en el futuro.

Para tener éxito en las grabaciones se recomienda hacer un ensayo previo de la función de grabación y su volumen.

ES

¡Registre su producto en www.olympus-consumer.com/register y obtenga beneficios adicionales de Olympus!

Introducción

- El contenido de este documento puede cambiarse en el futuro sin previo aviso. Para la información más reciente sobre nombres y números de modelos de productos, contacte con nuestro Centro de Atención al Cliente.
- Se ha puesto sumo cuidado para garantizar la integridad del contenido de este documento. En el caso improbable de que se encuentre un aspecto cuestionable, error, u omisión, póngase en contacto con nuestro Centro de Atención al Cliente.
- Se excluye cualquier responsabilidad de daños pasivos o daños de cualquier tipo debidos a una pérdida de información por un defecto del producto, una reparación llevada a cabo por una tercera parte que no es Olympus, por un servicio autorizado por Olympus o por cualquier otro motivo.

Marcas comerciales o marcas registradas

- IBM y PC/AT son marcas comerciales o marcas registradas de International Business Machines Corporation.
- Microsoft, Windows y Windows Media son marcas registradas de Microsoft Corporation.
- Macintosh y iTunes son marcas registradas de Apple Inc.
- MicroSD y microSDHC son marcas registradas de SD Card Association.
- Tecnología de codificación de audio MPEG Layer-3 con licencia de Fraunhofer IIS y Thomson.
- EUPHONY MOBILE™ es marca comercial de DiMAGIC Corporation.
- DVM™ es marca comercial de DiMAGIC Corporation.
- El producto se desarrolló basado en la tecnología de cancelación de ruido bajo licencia de NEC Corporation.

Otros nombres de producto o marcas mencionados en este manual pueden ser marcas comerciales o marcas registradas de sus respectivos propietarios.



**EUPHONY
MOBILE**

Índice



Contenido	P.4
------------------	------------

Para una utilización segura y correcta	P.6
---	------------

Para empezar	P.8
---------------------	------------

1

Acerca de la Grabación	P.28
-------------------------------	-------------

2

Acerca de la Reproducción	P.33
----------------------------------	-------------

3

Configuración del Menú	P.44
-------------------------------	-------------

4

Utilización de la Grabadora en el PC	P.73
---	-------------

5

Administración de archivos en su PC	P.85
--	-------------

6

Importación de contenido para escuchar en la grabadora	P.94
---	-------------

7

Otra información	P.120
-------------------------	--------------

8

Contenido

Introducción

Índice.....	3
Para una utilización segura y correcta.....	6
Precauciones de carácter general	6
Pilas.....	6

1 Para empezar

Características principales.....	8
---	----------

Identificación de las piezas..... 10

Pantalla (panel de cristal líquido)[Grabadora]	
Pantalla de visualización de modo	11
Pantalla (panel de cristal líquido)[Música]	
[Podcast] [Audible] Pantalla de	
Visualización de Modo	12

Fuente de Alimentación 14

Colocación de las pilas.....	14
Carga por conexión a un ordenador mediante USB.....	15
Conecte al adaptador AC USB (opcional) para cargar.....	16
Encendido/Apagado	18

Retención [ESPERAR] 19

Ajuste de la hora y fecha [Fecha y hora] ... 20

Cambio de la hora y fecha	21
---------------------------------	----

Inserción y extracción de una tarjeta

microSD..... 22

Inserción de una tarjeta microSD	22
Extracción de una tarjeta microSD	23

Notas sobre las carpetas 24

Acerca de las carpetas para grabaciones de voz.....	24
---	----

Acerca de la carpeta de música para reproducción.....	25
---	----

Acerca de la carpeta para los contenidos Podcast	26
--	----

Acerca de la carpeta para los contenidos de Audio.....	26
--	----

Selección de carpetas y archivos 27

2 Acerca de la Grabación

Grabación	28
------------------------	-----------

Ajustes recomendados según la condición de grabación.....	30
Grabación con un Micrófono Externo u otros Dispositivos.....	31

3 Acerca de la Reproducción

Reproducción 33

Modo marcador.....	36
Ajuste de una marca índice o una marca temporal	38
Cómo comenzar la reproducción repetida de un segmento.....	40

Borrado..... 42

Borre un archivo parcialmente (Para DM-520).....	43
--	----

4 Configuración del Menú

Método de Configuración del Menú..... 44

 Menú archivo [File Menu]	46
 Menú Rec [Rec Menu]	47
 Menú Play [Play Menu]	50
 Menú LCD/son. [LCD/Sound Menu].....	53
 Menú aparato [Device Menu]	54

Reordenamiento de archivos [Reemplazar]	56
---	----

Mover/Copiar archivos [Mover/copiar] (Para DM-520).....	57
---	----

División de archivos [Dividir arch.] (Para DM-520).....	59
---	----

Grabación con temporizador [Tempor. Rec.].....	60
--	----

Configuración de la escena de grabación [Escena Rec].....	62
---	----

Función de reproducción de alarma [Alarma]	64
--	----

Configuración de la escena de reproducción [Escena Play].....	66
---	----

Guía [Guía de voz].....	68
-------------------------	----

Cambio de la Clase USB [Opciones USB]	69
---	----

Formatear la grabadora [Formato]	71
--	----

5 Utilización de la Grabadora en el PC

Almacenamiento de archivos en su PC.....	73
Sistema Operativo.....	74
Funciones disponibles en Olympus Sonority	75
Sonority	75
Instalación de programas informáticos... ..	76
Desinstalación de programas informáticos.....	78
Uso de la Ayuda en línea	79
Conexión a su PC.....	80
Conexión a su PC.....	80
Desconexión de su PC.....	81
Ejecutar Olympus Sonority	82
Nombres de la ventana (Olympus Sonority)	83

6 Administración de archivos en su PC

Importación de archivos de voz a su PC....	85
Reproducción de un archivo de voz.....	87
Usando la función de edición de forma de onda.....	88
Uso de la función de un toque	88
Transferencia de archivos de voz a la grabadora	89
Copiado de datos de guía de voz.....	90
Micrófono USB/Altavoz USB.....	91
Función de Actualización	92
Funciones disponibles en Olympus Sonority Plus	93
Funciones disponibles con Plug-in de edición de música	93

7 Importación de contenido para escuchar en la grabadora

Importación de contenido para escuchar en la grabadora.....	94
Uso Reproductor de Windows Media	95
Nombres de la ventana	96

Copiar Música de un CD	97
Transferir un Archivo de Música a la Grabadora	98
Copiar archivos de voz en el CD	101
Uso Reproductor de iTunes.....	103
Nombres de la ventana	103
Copiar Música de un CD	104
Transferir un Archivo de Música a la Grabadora	105
Copiar archivos de voz en el CD	106
Importación de contenido Podcast	107
Registro de un programa Podcast.....	107
Actualización de un programa	108
Descarga del contenido	109
Transferencia de contenido a la grabadora	110
Funciones de Guía del programa	111
Registrar programas	111
Carga de contenido Audible	112
Instalación de AudibleManager	112
Añadir un dispositivo a AudibleManager....	113
Compra de contenido Audible.....	113
Transferencia de contenido Audible.....	114
Disfrute de contenido Audible con la grabadora	115
Modo Audible.....	115
Posición y sección de reproducción	116
Operación de la grabadora en Modo Audible.....	117
Uso como Memoria Externa del Ordenador	119

8 Otra información

Lista de mensajes de alarma.....	120
Resolución de fallos.....	121
Accesorios (optional)	123
Especificaciones	124
Asistencia y ayuda técnica	127

Para una utilización segura y correcta

Antes de usar su nueva grabadora, lea atentamente este manual para asegurarse de que sabe cómo manejarla de modo seguro y correcto. Mantenga este manual en un lugar fácilmente accesible por si lo necesita como referencia en el futuro.

- Los símbolos de advertencia proporcionan información importante relacionada con la seguridad. Para protegerse a usted mismo y a los demás contra las lesiones personales o evitar daños materiales, es imprescindible que observe en todo momento las advertencias y la información proporcionadas.

Precauciones de carácter general

- **No deje la grabadora en un lugar caluroso y húmedo como en el interior de un vehículo cerrado bajo la luz directa del sol o en la playa en verano.**
- **No guarde la grabadora en lugares expuestos a humedad excesiva o al polvo.**
- **No use disolventes orgánicos tales como alcohol y diluyente de barniz, para limpiar la unidad.**
- **No coloque la grabadora sobre o cerca de aparatos eléctricos, tales como televisores o frigoríficos.**
- **Evite la grabación o reproducción cerca de teléfonos celulares u otro equipo inalámbrico, ya que puede producir interferencias y ruido. Si siente ruido, mueva a otro lugar o mueva la grabadora más allá de ese equipo.**
- **Evite la arena y la suciedad. Éstos pueden causar daños irreparables.**
- **Evite las vibraciones fuertes y los choques.**

- **No desmonte, repare o modifique la unidad por sí mismo.**
- **No haga funcionar la unidad mientras conduce un vehículo (por ejemplo una bicicleta, motocicleta o patín).**
- **Mantenga esta unidad fuera del alcance de los niños.**

<Advertencia respecto a la pérdida de datos>

El contenido grabado en la memoria puede destruirse o borrarse como consecuencia de errores de operación, desperfectos del equipo, o durante trabajos de reparación.

Se recomienda realizar copias de seguridad y guardar la información importante en otro medio como el disco duro de un ordenador.

Olympus no se responsabilizará de los daños pasivos o de otro tipo que se hayan producido debido a pérdida de datos producida por defecto del producto, ni de la reparación realizada por una tercera parte diferente a Olympus o a un centro autorizado de Olympus o por cualquier otra razón.

Pilas

 **Peligro:**

- **Las pilas nunca deben ser expuestas al fuego, al calor, a un corto circuito o desmontadas.**
- **Nunca guarde las pilas en un lugar que esté expuesto directamente al sol o sujeto a altas temperaturas en un vehículo caliente, cerca de una fuente de calor, etc.**

 **Advertencia:**

- **No suelde cables de plomo o terminales directamente a las pilas ni las modifique.**

- **No conecte los polos ⊕ y ⊖ a la vez. Podría producirse un incendio, un recalentamiento o una descarga eléctrica.**
 - **Cuando transporte o almacene las pilas, asegúrese de guardarlas en el estuche proporcionado para proteger sus polos. No transporte ni almacene las pilas con objetos metálicos (por ejemplo, llaveros). Si no sigue esta advertencia, podría producirse un incendio, un recalentamiento o una descarga eléctrica.**
 - **No conecte directamente las pilas a una toma de corriente o a un mechero de coche.**
 - **No inserte las pilas con los polos ⊕ y ⊖ invertidos.**
 - **Si el líquido de las pilas entra en contacto con sus ojos, lávelos inmediatamente con agua limpia y consulte a su médico.**
 - **No intente recargar las pilas alcalinas de litio ni ninguna pila no recargable.**
 - **Nunca use una pila que tenga la cubierta exterior rasgada o agrietada.**
 - **Mantenga las pilas fuera del alcance de los niños.**
 - **Si al usar este producto nota cualquier cosa fuera de lo normal tal como un ruido extraño, calor, humo u olor a quemado:**
 - ① retire inmediatamente las pilas teniendo cuidado de no quemarse, y;
 - ② encargue una inspección al distribuidor o representante local de Olympus.
 - **No exponga las pilas recargables al agua. No permita que los polos entren en contacto con el agua.**
 - **No retire ni dañe la capa aislante de las pilas.**
 - **No utilice las pilas si detecta algo irregular como una fuga, un cambio de color o una deformidad.**
 - **Desenchufe el cargador si la carga sigue incompleta una vez haya transcurrido el tiempo que se especifica en las instrucciones.**
 - **Si el líquido de las pilas entra en contacto con su piel o su ropa, lávela inmediatamente con agua limpia.**
 - **Mantenga las pilas alejadas del fuego.**
-  **Precaución:**
- **No mezcle ni use baterías cargadas con descargadas.**
 - **No use baterías secas, de diferentes capacidades, tipos ni marcas.**
 - **Cargue las dos baterías simultáneamente para usarlas.**
 - **No someta las baterías a fuertes golpes.**
 - **Cuando utilice baterías recargables o un paquete de baterías, asegúrese de que se cargan a la vez.**
 - **Las baterías recargables tienen una vida útil limitada. Si el tiempo de funcionamiento se reduce, aun cuando la batería recargable está totalmente cargada bajo las condiciones especificadas, sustitúyala por una nueva.**

Características principales

1

Características principales

- **Compatible con formato PCM lineal, que graba con una calidad de sonido equivalente a la del CD (Para DM-520).**
Puede grabar desde diferentes fuentes de sonido con resultados realistas.
Es capaz de ofrecer una grabación de alta resolución con una alta frecuencia de muestreo equivalente a la de la música grabada en CD (44,1 kHz, 16 bits) (☞ P.47).
- **Es compatible con una amplia gama de formatos de grabación. Funciona con formato MP3 (MPEG-1 Audio Layer 3), y el formato Windows Media Audio (WMA).**
Este dispositivo puede guardar archivos con alta compresión, por lo tanto permite tiempos de grabación extendidos (☞ P.47).
Además, cuando se conecta a un dispositivo externo, la grabadora puede codificar las señales de audio analógico entrantes sin un ordenador (☞ P.32).
- **Es compatible con soportes de grabación de gran capacidad. Además de los 4GB (DM-520) o 2GB (DM-420) de memoria incorporada, también puede grabar en una tarjeta microSD disponibles en el mercado (☞ P. 22).**
Consulte la página web de OLYMPUS para saber qué tarjetas microSD funcionan correctamente con la grabadora.
- **Puede reproducir archivos de formato WAV, WMA y MP3 enviados desde un ordenador además de archivos grabados por el propio dispositivo.**
Puede disfrutar de él como reproductor de música en cualquier momento.
- **Posee una función incorporada de Activación por Voz de Control Variable (VCVA) (☞ P. 48).**
- **El filtro de reducción de ruido ambiental minimiza el ruido del acondicionador de aire y otros ruidos similares durante la grabación (☞ P. 48).**
- **El nivel de grabación puede ajustarse automática o manualmente (Para DM-520) (☞ P. 47).**
- **Una Función de Cancelación de Ruido (☞ P. 50) y una Función de Filtro de Voz (☞ P. 50) cortan el ruido y permiten una reproducción clara del audio.**
- **Para hacer grabaciones en formato WMA, puede usar uno de los 6 modos de grabación tales como estéreo o monaural (☞ P. 47).**
- **Tiene las funciones de configuración de escenas de grabación (☞ P. 62) y reproducción (☞ P. 66) incorporadas para registrar la calidad o modo del sonido de grabación o reproducción de acuerdo a los diferentes usos.**
- **Puede mover o copiar archivos entre la memoria incorporada y la tarjeta microSD y dentro de las carpetas de memoria (Para DM-520) (☞ P. 57).**
- **Puede dividir archivos (☞ P. 59) o eliminar parte de un archivo (☞ P. 43) grabado en formato PCM de esta grabadora (Para DM-520).**

- **Posee una pantalla retro iluminada y con resolución completa (panel de cristal líquido)** (☞ P. 11).
- **Cuenta con varias funciones de repetición** (☞ P. 40,P.50).
- **Las funciones marca índice y marca temporal le permiten encontrar rápidamente las ubicaciones deseadas** (☞ P. 38).
- **La velocidad de reproducción se puede controlar según su preferencia** (☞ P. 51).
- **La función de guía (en inglés y en otros idiomas) ofrece notificaciones de audio de las condiciones de funcionamiento. Se pueden usar varias funciones fácilmente** (☞ P. 68).
- **Usted puede asignar sus propios nombres a las carpetas** (☞ P. 54).
- **Las funciones Grabación con temporizador (☞ P. 60) y Alarma permiten grabación (☞ P. 64) y reproducción automática a una hora establecida.**
- **Se puede usar la función de micrófono la cual permite intercambiar entre grabación estéreo amplia y grabación con alta calidad direccional** (☞ P. 48).
- **Se incluye una práctica función de reproducción de la introducción que facilita la búsqueda del archivo que desee escuchar (Para DM-520)** (☞ P. 53).
- **Se incluye EUPHONY MOBILE para crear una experiencia natural y realista sin deteriorar la calidad de sonido** (☞ P. 50).
- **Es posible el avance rápido y retroceso a un intervalo fijado** (☞ P. 52).
- **Tiene el software "Olympus Sonority" para Windows y Macintosh** (☞ P.75).

Si transfiere los archivos de voz grabados con la grabadora a un ordenador, puede reproducirlos, organizarlos y editarlos con facilidad. Puede editar formas de ondas, concatenar y dividir archivos. Si conecta la grabadora a un ordenador, puede utilizarla como micrófono USB o altavoz USB (☞ P. 91).
- **Se puede actualizar "Olympus Sonority" a "Olympus Sonority Plus", el cual cuenta con funciones mejoradas (opción de pago)** (☞ P. 92).

Además de las funciones de "Sonido Olympus", se puede editar archivos MP3 y crear CDs de música.
- **Esta grabadora es compatible con USB 2.0, permitiendo la transferencia rápida de datos a un ordenador.**
- **Tiene una función de carga USB** (☞ P.15,P.16).
- **Es compatible con Podcasting** (☞ P.107).

Si se registran URLs de Podcast en "Olympus Sonority", el contenido más reciente de transmisión se recibirá automáticamente. Pulse el botón Podcast en la grabadora para escuchar rápidamente el programa (archivo) transferido desde "Olympus Sonority" a la grabadora.
- **Compatible con emisiones Audible** (☞ P. 112).

Identificación de las piezas

1

Identificación de las piezas

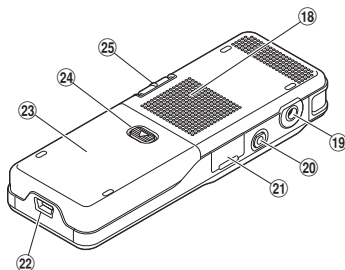
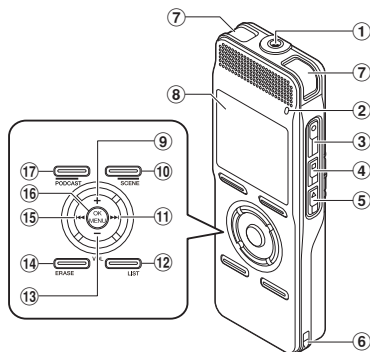

- ① Toma de MIC (micrófono)
- ② Luz indicadora de Grabación
- ③ Botón REC ● (grabación)
- ④ Botón STOP ■
- ⑤ Botón PLAY ► (reproducción)
- ⑥ Orificios para la correa
- ⑦ Micrófono estéreo integrado
- ⑧ Pantalla (panel de cristal líquido)
- ⑨ Botón +
- ⑩ Botón F2/SCENE
- ⑪ Botón ►►
- ⑫ Botón LIST
- ⑬ Botón -
- ⑭ Botón ERASE

- ⑮ Botón I◀◀
- ⑯ Botón OK/MENU
- ⑰ Botón F1/PODCAST
- ⑱ Altavoz integrado
- ⑲ Toma de EAR (auricular)
- ⑳ Toma de REMOTE
Conecte el receptor del equipo de control remoto exclusivo (opcional). Las funciones de grabación y detención de la grabadora se pueden operar por medio del control remoto.
- ㉑ Tapa de la tarjeta
- ㉒ Conector USB
- ㉓ Tapa de la pila
- ㉔ Botón de apertura de la tapa de la batería
- ㉕ Dial POWER/HOLD

Pantalla (panel de cristal líquido)

[Grabadora] Pantalla de visualización de modo

Pantalla lista de archivos

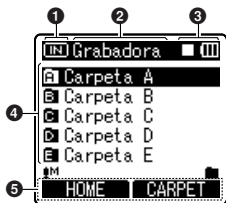

- 1 Indicador del soporte
- 2 Nombre de la carpeta actual
- 3 Indicador del estado de la grabadora/
Indicador de pila
- 4 Nombre de la carpeta
- 5 Indicador de la guía de funciones

Pantalla lista de carpetas

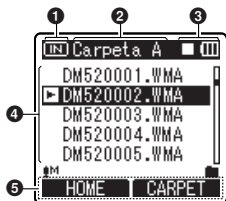

- 1 Indicador del soporte
- 2 Nombre de la carpeta actual
- 3 Indicador del estado de la grabadora/
Indicador de pila
- 4 Nombre de la carpeta
- 5 Indicador de la guía de funciones

Pantalla de archivos

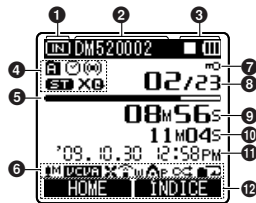

- 1 Indicador del soporte
- 2 Nombre del archivo actual
- 3 Indicador del estado de la grabadora/
Indicador de pila
- ▶] Indicador de Reproducción
-] Indicador de Grabación
- ⏸] Indicador de Pausa
-] Indicador de detención
- ⏪] Indicador de F. Play
- ⏩] Indicador de S. Play
- 4 Indicador de carpeta/
Indicador del modo de grabación
- ⌚] Indicador de temporizador
- 🔔] Marca de alarma
- 5 Barra indicadora de la memoria
restante/ Barra indicadora de la
posición de reproducción
- 6 Visualización de icono
- 🔊] Indicador de sensibilidad del
micrófono
- 🔊] Indicador de activación por voz
- 🔊] Indicador del filtro LowCut
- 🔊] Indicadora de Zoom Mic
- 🔊] Indicador de Cancelación de
Ruidos

[M] Indicador de Filtro de Voz

[A/P] Indicador de EUPHONY

[O/C] Indicador de modo reproducción

7 Indicador de Bloqueo de Archivo

8 Número del archivo actual/
Número total de archivos de
música grabados en la carpeta

9 Tiempo de traducción transcurrido/
Tiempo de reproducción transcurrido

10 Tiempo de grabación restante/
Duración de archivo

11 Fecha y hora de grabación/
Duración de archivo

12 Indicador de la guía de funciones

Pantalla (panel de cristal líquido)

[Música] [Podcast] [Audible] *Pantalla de Visualización de Modo*

Pantalla de lista ①

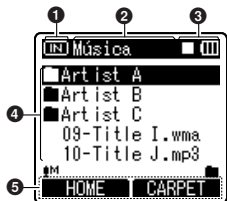

Cuando hay archivos y carpetas en la carpeta

- 1 Indicador del soporte
- 2 Nombre de la carpeta actual
- 3 Indicador del estado de la grabadora/
Indicador de pila
- 4 Nombre de la carpeta/
Nombre de la archivo
- 5 Indicador de la guía de funciones

Pantalla de lista ②

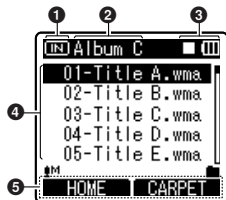

Cuando solamente hay archivos en la carpeta

- 1 Indicador del soporte
- 2 Nombre de la carpeta actual
- 3 Indicador del estado de la grabadora/
Indicador de pila
- 4 Nombre de la archivo
- 5 Indicador de la guía de funciones

Pantalla de archivos

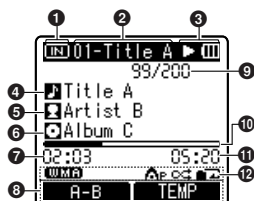

- 1 Indicador del soporte
- 2 Nombre del archivo actual
- 3 Indicador del estado de la grabadora/
Indicador de pila
- 4 Nombre del título
- 5 Nombre del artista
- 6 Nombre del álbum
- 7 Tiempo de reproducción

- 8 Indicador de la guía de funciones
- 9 Número del archivo actual/
Número total de archivos de
música grabados en la carpeta
- 10 Barra indicadora de la posición de
reproducción
- 11 Duración de archivo
- 12 Visualización de icono
- [WMA] Formato de ficheros
- [AP] Indicador de EUPHONY
- [] [] Indicador de modo
reproducción

Fuente de Alimentación

Colocación de las pilas

Esta grabadora se puede utilizar con baterías recargables Ni-MH o pilas alcalinas AAA.

- 1 **Deslice la cubierta de la batería mientras presiona suavemente el botón de liberación de la cubierta de la batería.**

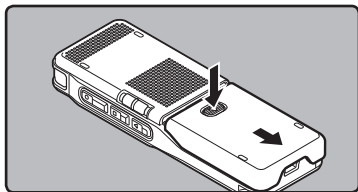

- 2 **Inserte la batería y observe las correctas \oplus y \ominus polaridades.**

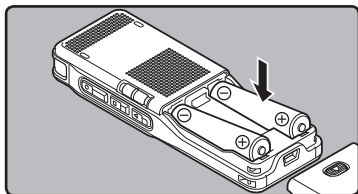

- Cuando realiza la carga con la grabadora, asegúrese de utilizar las baterías (BR401) recargables Ni-MH suministradas que se especifican.
- Las baterías recargables suministradas no están completamente cargadas. Antes de usar el equipo por primera vez o después de largos períodos de no usarlo, se recomienda que cargue completamente (P.15, P.16).

- 3 **Cierre completamente la cubierta de las pilas presionando en la dirección (A) y, a continuación, deslizando en la dirección (B).**

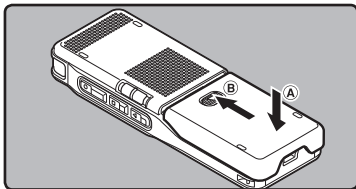

- 4 **Deslice el interruptor POWER/HOLD en la dirección indicada por la flecha, y encienda la alimentación.**

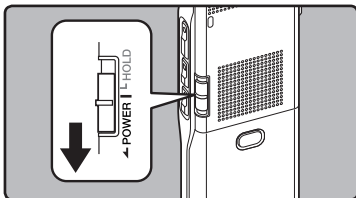

- Si en la pantalla destella el indicador "hora", consulte "Ajuste de la hora y fecha [Fecha y hora]" (P.20).

Indicador de pila

El indicador de pila en la pantalla cambia a medida que se va consumiendo la pila.



- Cuando aparece [] en la pantalla, cambie las pilas lo antes que sea posible. Cuando la pila está demasiado débil, en la pantalla aparece [] y [Batería baja], y se apaga la grabadora.

Notas

- No utilice pilas de manganeso con esta grabadora.
- Al cambiar las pilas, se recomiendan pilas alcalinas AAA o baterías recargables Ni-MH de Olympos.
- Asegúrese de haber apagado el aparato antes de reemplazar las pilas. Quitar las pilas mientras la grabadora se encuentra en uso podría causar fallos tales como la corrupción de los datos, etc. Si está grabando en un archivo y se agotan las pilas, se perderá el archivo grabado previamente, porque no se podrá cerrar el encabezado del archivo. Por tanto, es muy importante cambiar las pilas cuando vea una marca en el icono pila.
- Si se tarda más de 15 minutos en reemplazar las pilas vacías o si se extraen e introducen repetidamente las pilas en un breve intervalo de tiempo, es posible que deba reajustar la hora cuando coloque una pila nueva (☞ P.20).
- Retire las pilas si no va a usar la grabadora durante un largo periodo.
- Si reproduce un archivo de música/voz, la grabadora puede reiniciarse debido a la reducción de la salida de voltaje de las pilas según el nivel de volumen incluso si se muestra [||||] en el indicador de pila. En este caso, baje el volumen de la grabadora.
- Cuando reemplace baterías recargables, asegúrese de utilizar baterías recargables Ni-MH. El uso de productos de otros fabricantes podría dañar la grabadora y debe evitarse.

Carga por conexión a un ordenador mediante USB

Puede cargar las baterías conectándolas al puerto USB de un ordenador. Cuando realice la carga, asegúrese de colocar correctamente las baterías recargables (suministradas) en la grabadora (☞ P.14).

No cargue pilas primarias tales como las alcalinas o las de litio. Ello podría causar recalentamiento, fuga de las pilas y un mal funcionamiento de la grabadora.

- 1 Arrancar el PC.**
- 2 Conecte el cable USB al puerto USB de la PC.**
- 3 En el estado de Detención o Suspensión, conecte el cable USB al terminal de conexión ubicado en la parte inferior de la grabadora mientras presione el botón de STOP ■.**
 - [Modo carga bat.] aparece en la pantalla mientras presiona el botón **STOP ■** (parar).
 - Presione y sostenga el botón **STOP ■** hasta que aparezca en la pantalla [Cargando].

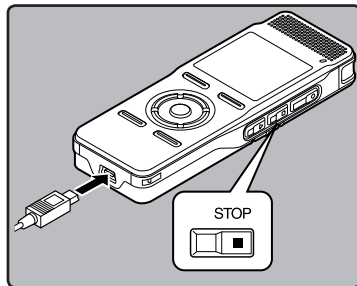

Conecte al adaptador AC USB (opcional) para cargar

Se puede cargar conectando al adaptador AC USB (A514) (opcional). Antes de conectar el adaptador AC, cambie la configuración de la conexión USB [Adaptador AC] (ver P.69).

1

Fuente de Alimentación

1 Conecte el adaptador AC en la toma de energía doméstica.

2 Conecte el cable USB de la grabadora en el adaptador AC.

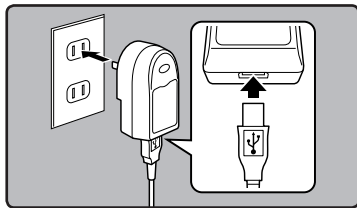

3 Con la energía en OFF, conecte el cable USB al terminal de conexión ubicado en la parte inferior de la grabadora mientras presione el botón de STOP ■.

- [Modo carga bat.] se mostrará en la pantalla.
- El proceso de carga empezará cuando aparezca en la pantalla [Cargando].

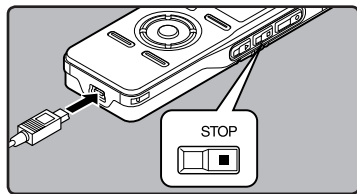

Notas

- El proceso de carga se detendrá temporalmente durante la grabación, reproducción o transmisión de datos.
- La grabadora no puede cargarse cuando el PC está apagado. También, puede que no se cargue cuando el PC no esté encendido o cuando esté en el modo de reposo, hibernación o dormir.
- No cargue la grabadora con el hub USB conectado.
- Si se visualiza [No se carga], significa que la pila que hay en la grabadora no se puede cargar. Reemplace enseguida las pilas por las que se suministran (ver P. 14).
- La carga se ha completado cuando el indicador de pila cambia a [L] (Tiempo de carga: aproximadamente 4 horas*).
 - * Muestra el tiempo de carga aproximado cuando se cargan completamente las baterías recargables vacías a temperatura ambiente. El tiempo de carga cambiará dependiendo de la cantidad restantes y del estado de las pilas.
- Cuando parpadea [L]*1 o [L]*2 no se puede realizar la carga. Cargue las pilas a una temperatura entre 5°C a 35°C (41°F a 95°F).
 - *1 [L]: Cuando la temperatura del entorno es baja.
 - *2 [L]: Cuando la temperatura del entorno es alta.
- Cuando el tiempo de uso se reduce notablemente, incluso después de haber cargado completamente las pilas, sustitúyalas por unas nuevas.
- Asegúrese de conectar correctamente el USB, pues de lo contrario la grabadora quizá no funcione como es debido.
- Asegúrese de utilizar siempre el cable de conexión USB suministrado. Si se utiliza uno de otra compañía, esto podría ocasionar algún problema. Por otro lado, no conecte este cable dedicado en productos de otras compañías.

Precauciones referentes a las baterías recargables

Lea detenidamente las siguientes descripciones cuando utilice baterías recargables Ni-MH.

Descarga:

Las baterías recargables proporcionadas se descargan automáticamente cuando no se utilizan. Carguelas regularmente antes de utilizarlas.

Temperatura durante el funcionamiento:

Las baterías recargables son productos químicos. La eficiencia de las baterías recargables puede variar incluso cuando funcionan en el rango de temperatura recomendada. Es una característica inherente a estos productos.

Rango de temperatura recomendada:

Durante el uso del dispositivo:

0°C - 42°C / 32°F - 107,6°F

Carga:

5°C - 35°C / 41°F - 95°F

Almacenamiento durante un periodo de tiempo prolongado:

-20°C - 30°C / -4°F - 86°F

El uso de las pilas fuera del margen de temperatura recomendado puede producir una disminución de la eficiencia y de la vida útil de las pilas. Para evitar fugas u óxido, retire las baterías recargables del producto cuando no lo vaya a utilizar durante un largo periodo de tiempo. Guárdelas por separado.

Notas

- Esta grabadora está diseñada para cargar completamente las pilas, independientemente del nivel de energía que tengan. Sin embargo, para unos resultados óptimos al cargar baterías recargables nuevas o baterías recargables que no se han utilizado durante mucho

tiempo (más de un mes), se recomienda cargar las pilas completamente y después descargarlas repetidamente 2 o 3 veces.

- Cuando deseché baterías recargables, tenga siempre en cuenta las leyes y normativas nacionales. Póngase en contacto con su centro de reciclaje para deshacerse de las baterías correctamente.
- Si las baterías recargables Ni-MH no están completamente descargadas, protéjalas de un posible cortocircuito (por ejemplo, pegando cinta adhesiva en los contactos) antes de desecharlas.

Encendido/Apagado

Cuando no se está utilizando la grabadora, apague la alimentación para reducir al mínimo el consumo de la pila. Incluso aunque la alimentación esté apagada, se conservarán los datos existentes, los ajustes de modo y los ajustes de reloj.

1

Fuente de Alimentación

Encendido

Mientras la alimentación de la grabadora esté apagada, deslice el interruptor **POWER/HOLD** en la dirección indicada por la flecha.

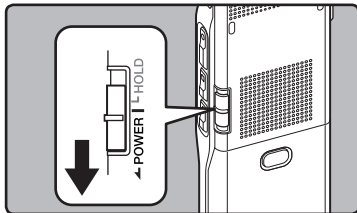

- Se iluminará la pantalla y se encenderá la grabadora.

Apagado

Deslice el interruptor **POWER/HOLD** en la dirección indicada por la flecha durante **0,5 segundos como mínimo**.

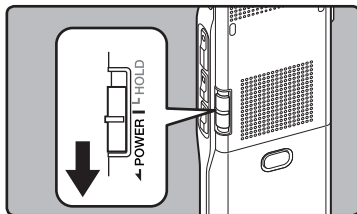

- La pantalla se apaga y se apagará la alimentación.
- La función reanudar recuerda la posición de parada antes de que se apague la alimentación.

Modo de ahorro de energía

Si la grabadora está encendida y se detiene durante 10 minutos o más (predeterminado), la pantalla se apaga y pasa al modo de ahorro de energía. Usted puede ajustar el tiempo para entrar en el modo de ahorro de energía entre **[5min.]**, **[10min.]**, **[30min.]**, **[1hora]** y **[Off]** (☞ P.54)

Para salir del ahorro de energía, pulse cualquier botón.

Retención [ESPERAR]

Si coloca la grabadora en el modo **ESPERAR**, se mantendrán las condiciones actuales y se deshabilitarán todos los botones. Esta función es útil cuando se transporta la grabadora en un bolso o en un bolsillo. También, usted puede detenerse para evitar accidentes durante la grabación.

Ajuste la grabadora al modo HOLD

Deslice del interruptor POWER/HOLD a la posición HOLD.

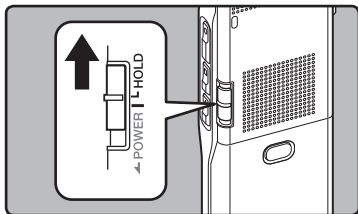

- Después que en la pantalla aparezca **[ESPERAR]**, la grabadora está ajustada en el modo HOLD.

Salir del modo HOLD

Deslice del interruptor POWER/HOLD a la posición **A.**

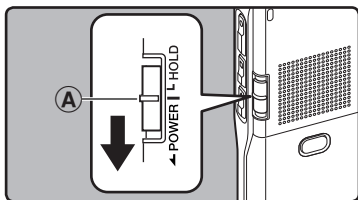

Notas

- Si pulsa cualquier botón estando en el modo HOLD, la visualización de reloj destellará durante 2 segundos, pero no operará la grabadora.
- Si se aplica HOLD durante la reproducción (grabación), se invalida la operación, y el estado de la reproducción (grabación) permanece inalterado.
- Se puede utilizar de manera efectiva la grabadora mediante sus interruptores y diales así como mediante el mando a distancia exclusivo RS30W conectado (opcional), incluso si está en modo HOLD.

Ajuste de la hora y fecha [Fecha y hora]

Si previamente se ha ajustado la hora y la fecha, la información del momento de grabación de un archivo de audio queda memorizada automáticamente en ese archivo. El ajuste previo de la hora y fecha facilita la administración de archivos.

Quando usa esta grabadora por primera vez después de comprarla o cuando la enciende después de quitar las baterías por más de 15 minutos, etc., aparecerá [Configurar hora / fecha]. Cuando "hora" esté parpadeando, lleve a cabo la instalación desde el Paso 1.

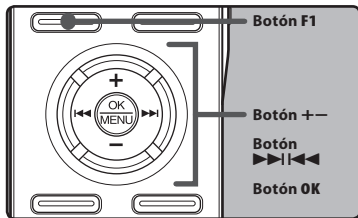
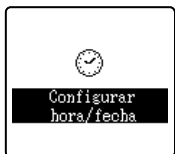

1 Pulse el botón >>>|<<< para seleccionar el elemento que dese ajustar.

- Seleccione entre "hora", "minuto", "año", "mes" y "día" destacando el elemento.



2 Pulse el botón + o - para realizar el ajuste.

- Siga los mismos pasos pulsando el botón >>>|<<< para seleccionar el siguiente elemento, y pulse el botón + o - para realizar el ajuste.
- Es posible seleccionar entre visualización de 12 o 24 horas pulse el botón **F1** mientras se ajustan las horas y los minutos.

Ejemplo: 10:20 P.M

10:20 PM (Ajuste inicial) ↔ 22:20

- Puede seleccionar el orden de "mes", "día" y "año" pulsando el botón **F1** mientras lo configura.

Ejemplo: 15 de abril de 2009

4M 15D 2009Y (Ajuste inicial)

↓
15D 4M 2009Y

↓
2009Y 4M 15D

3 Pulse el botón OK > para confirmar el ajuste.

- El reloj comenzará a correr desde la fecha y hora ajustadas. Pulse el botón **OK** de acuerdo con la señal de la hora.



Notas

- Si se pulsa el botón **OK** durante el ajuste, el reloj utilizará los ítems ajustados hasta ese punto.
- Después del ajuste, se escuchará un mensaje diciendo que si no se requiere guía, seleccione **[Off]**, y la pantalla entrará en el ajuste **[Guía de voz]**. (☞ P.68) Si no quiere la función de guía, seleccione **[Off]**.

Cambio de la hora y fecha

Mientras la grabadora esté en modo de parada, presione y mantenga el botón **STOP** ■ para ver **[Fecha y hora]**, y **[Libre]**. Si la fecha y la hora actuales no son correctas, ajústelas utilizando el siguiente procedimiento.

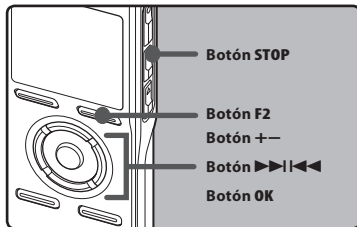

1 Escoja **[Fecha y hora]** desde el menú **[Menú aparato]**.

- **[Fecha y hora]** aparecerá en la pantalla.
- Para detalles sobre las especificaciones del menú, por favor consulte las páginas 44, 45.
- **"hora"** parpadeará en la pantalla indicando el inicio del proceso de configuración de la fecha y la hora.

Los siguientes pasos son los mismos que los Pasos 1 al 3 de **"Ajuste de la hora y fecha [Fecha y hora]"** (☞ P.20).



2 Pulse el botón **F2** o **STOP** ■ para cerrar la pantalla del menú.

1

Ajuste de la hora y fecha

Inserción y extracción de una tarjeta microSD

El mensaje "microSD" indicado en el manual de instrucciones se refiere tanto a microSD como microSDHC.

Esta grabadora se puede usar con tarjetas microSD comercialmente disponibles, así como también memoria integrada.

Inserción de una tarjeta microSD

1

Inserción y extracción de una tarjeta microSD

- 1 Cuando la grabadora esté en modo parada, abra la tapa de la tarjeta.

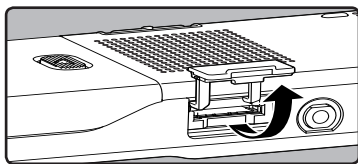

- 2 Coloque la tapa en la posición correcta e insértela en la ranura de la tarjeta microSD como se muestra en el diagrama.

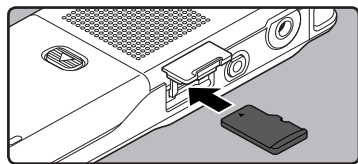

- Al insertar la tarjeta microSD, manténgala recta.
- La tarjeta microSD hace clic al detenerse cuando está completamente insertada.
- Si inserta la tarjeta microSD al revés o en ángulo oblicuo, podría dañarse el área de contacto o atascarse la tarjeta microSD.
- Si la tarjeta microSD no está insertada completamente, es posible que no se guarden los datos.

- 3 Cierre la tapa de la tarjeta de manera segura.

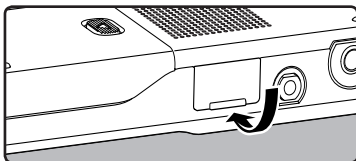

- Cuando introduce la tarjeta microSD, aparecerá la pantalla de grabación de documentos.

- 4 Cuando está grabando en una tarjeta microSD, pulse el botón + ó - y selección [Sí].



- 5 Pulse el botón OK para confirmar el ajuste.



Notas

- Se puede escoger la memoria integrada como medio de grabación (P.54).
- En algunos casos, pueden no reconocerse tarjetas microSD que han sido formateadas (inicializadas) por otro dispositivo, como un ordenador. Asegúrese de formatearlas con esta grabadora antes de utilizarlas (P.71).

Extracción de una tarjeta microSD

- 1 Cuando la grabadora esté en modo parada, abra la tapa de la tarjeta.

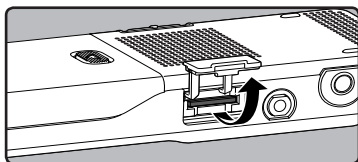

- 2 Empuje la tarjeta microSD hacia dentro para desbloquearla y deje que salga parcialmente.

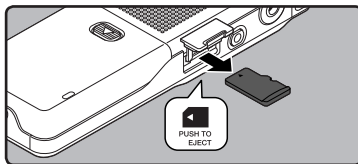

- La tarjeta microSD está visiblemente fuera de la ranura y puede extraerse de manera segura.
- Cuando [Selec. Memoria] está configurado en [Tarjeta microSD], aparecerá el mensaje [Memoria interna seleccionada]

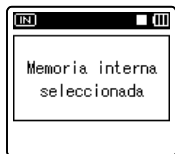

- 3 Cierre la tapa de la tarjeta de manera segura.

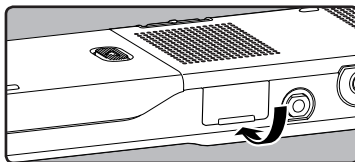

Notas

- Si retira el dedo rápidamente después de empujar la tarjeta microSD hacia abajo, ésta podría salirse con fuerza de la ranura.
- Antes de insertar la tarjeta microSD, desconecte la función de protección contra escritura. Consulte la página web de Olympus para saber qué tarjetas microSD funcionan correctamente con la grabadora.
- Esta grabadora puede que no reconozca correctamente algunas tarjetas microSD las cuales no son compatibles con esta grabadora.
- En caso de que no reconozca alguna tarjeta microSD, retirela y vuélvala a poner para ver si la reconoce.
- El rendimiento del procesamiento se reduce en la tarjeta microSD al repetir las acciones de grabar y eliminar. En este caso, formatee la tarjeta microSD (P.71).

1

Inserción y extracción de una tarjeta microSD

Notas sobre las carpetas

Se puede usar como medio de grabación, la memoria integrada o la tarjeta microSD. Independientemente del medio de grabación, el archivo de voz, de música y archivos de contenidos se separan y guardan respectivamente en las carpetas **[Grabadora]**, **[Música]**, **[Podcast]** y **[Audible]** organizadas en forma de árbol.

Cuando se muestra **[Home]** en la sección de visualización de Guía de funciones, pulse el botón **F1** para regresar a la pantalla home (inicio). Esto es útil cuando cambia entre los modos **[Grabadora]**, **[Música]**, **[Podcast]** y **[Audible]**.



Nota

- Los archivos o carpetas ubicados dentro de la carpeta **[Home]** o **[Grabadora]** no se indicarán en la grabadora.

Acerca de las carpetas para grabaciones de voz

[Carpeta A] - **[Carpeta E]** dentro de la carpeta **[Grabadora]** son las carpetas usadas para grabaciones de voz.

Cuando grabe con la grabadora, seleccione una de las cinco carpetas y, a continuación, grabe.

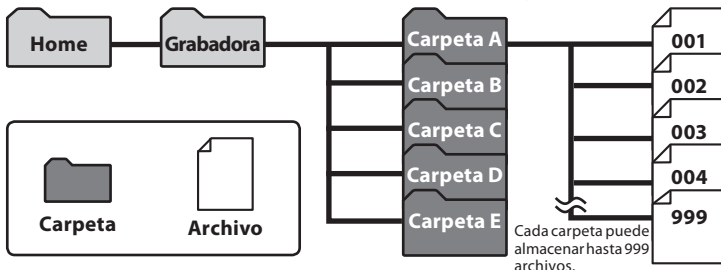

Para los archivos grabados con esta grabadora se crearán automáticamente nombres de archivos.

DM52 0001 .WMA

①

②

③

① Identificación del usuario:

El nombre de identificación del usuario que fue configurado en la Grabadora de Voz Digital. El ID del usuario se puede cambiar en Olympus Sonority.

② Extensión:

Se asigna un número de archivo consecutivo independientemente de los cambios en el soporte de grabación.

③ Número de archivo:

Estas son las extensiones del nombre de archivo del formato de grabación cuando se graba con este dispositivo.

- Formato PCM lineal .WAV
- Formato MP3 .MP3
- Formato WMA .WMA

Acerca de la carpeta de música para reproducción

Cuando se transfieren archivos de música al dispositivo utilizando Reproductor Windows Media, se crea automáticamente una carpeta dentro de la carpeta de **[Música]** que tiene una estructura de árbol como se muestra en el siguiente diagrama. Se puede reorganizar los archivos de música que están en la misma carpeta en el orden de preferencia y volver a reproducirlos (ver P.56).

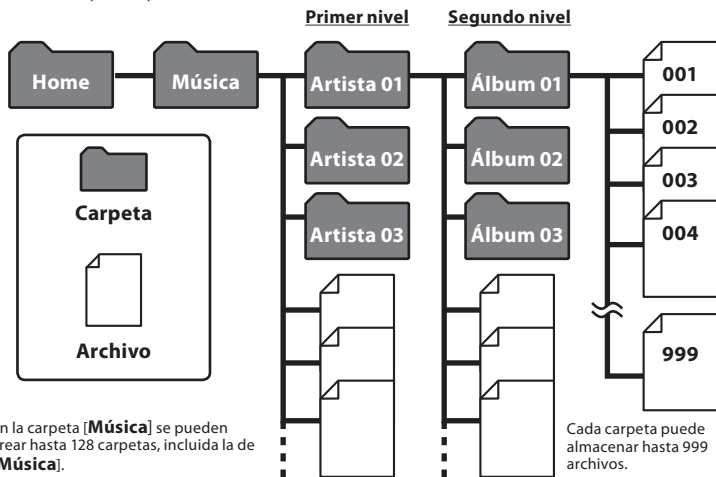

1

Notas sobre las carpetas

Acerca de la carpeta para los contenidos Podcast

Dentro de la carpeta **[Home]** se ha preparado por anticipado una carpeta **[Podcast]**, para guardar los archivos distribuidos (☞ P.107) por Podcasting. Los programas (archivos) transmitidos desde "Olympus Sonority" se pueden reproducir. Al detener la grabadora, pulse el botón **[Podcast]** durante un segundo y luego se abrirá la carpeta **[Podcast]** ubicada en la carpeta **[Home]**. Aparecerá una lista de archivos y carpetas dentro de la carpeta. Para **"Podcast"** por favor consultar (☞ P.107).

Primer nivel



En la carpeta **[Podcast]** se pueden crear hasta 128 carpetas, incluida la de **[Podcast]**.

Cada carpeta puede almacenar hasta 999 archivos.

Acerca de la carpeta para los contenidos de Audio

Los archivos de Audio se pueden redirigir desde el sitio Web Audible de la grabadora usando el programa Audible Manager (☞ P.112) o Windows Media Player.

Cuando se redirigen los archivos de audio a esta grabadora usando el programa Audible Manager, una carpeta **[Audible]** para reproducir los archivos de audio se creará automáticamente en la carpeta **[Música]** y los archivos se almacenarán aquí.

Cuando se redirigen los archivos de audio a esta grabadora usando el programa Windows Media Player, una carpeta **[Artista]** para reproducir los archivos de audio se creará automáticamente en la carpeta **[Música]** al igual que para los archivos de música y los archivos se almacenarán aquí.

Primer nivel Segundo nivel

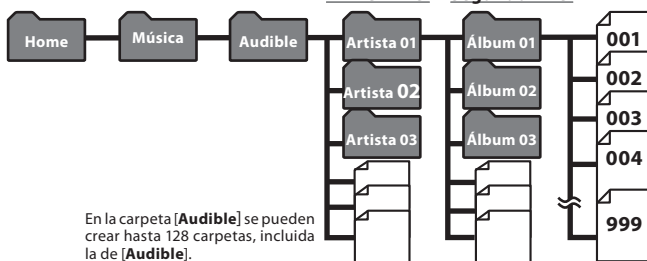

En la carpeta **[Audible]** se pueden crear hasta 128 carpetas, incluida la de **[Audible]**.

Cada carpeta puede almacenar hasta 999

Selección de carpetas y archivos

Cambie las carpetas cuando el funcionamiento se detenga o se reproduzca. Para más información sobre la estructura en árbol de las carpetas, consulte la sección titulada “Notas sobre las carpetas” (☞ P.24 a P.26).

Funcionamiento de las carpetas para grabación de voz:

Carpetas Home (inicio)
Muestra lista



Pantalla lista de carpetas



Pantalla lista de archivos

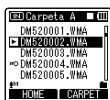

Pantalla archivo

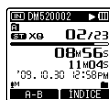

Funcionamiento de las carpetas en la reproducción de música/Reproducción de contenido:

Carpetas Home (inicio)
Muestra lista



Pantalla lista de carpetas (Primer nivel)



Pantalla lista de carpetas (Segundo nivel)



Pantalla lista de archivos



Movimiento por los niveles

Botón LIST Botón OK

Volver ← Proceder →

Cada vez que lo pulsa sube un nivel. Puede operar en la pantalla de lista mediante el botón ◀◀. Al pulsar y mantener presionado el botón LIST mientras se mueve en la jerarquía de carpetas, la pantalla volverá a la visualización del archivo.

Cada vez que lo presiona, se abre la carpeta o el archivo seleccionado en la pantalla de lista y se baja un nivel. Puede operar en la pantalla de lista mediante el botón ▶▶.

Botón + r -

Seleccione la carpeta o e archivo.

Pantalla de archivos

Se visualiza la información del archivo seleccionado. Entra en modo de espera de la reproducción.

Pantalla de lista

Se visualizan las carpetas y archivos grabados en esta grabadora.

1

Selección de carpetas y archivos

Acerca de la Grabación

Grabación

Antes de empezar a grabar, seleccione una carpeta de grabación de voz entre [A] a [E] en la carpeta [Grabadora]. Usted puede utilizar estas cinco carpetas de forma selectiva para diferenciar los tipos de grabaciones; La carpeta [A] se podría utilizar para almacenar información privada, mientras que la carpeta [E] podría ser utilizada para contener información de negocios.

2

Grabación

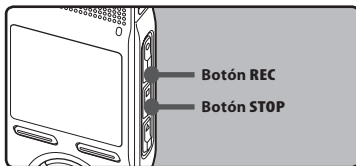

1 Selección la carpeta de grabación (ver P.24 a P.27).

Cómo cambiar las carpetas:

- 1 Si pulsa el botón **LIST** en la pantalla de archivos mientras está en parada pasará al nivel superior siguiente. Si pulsa el botón **LIST** de manera repetida pasará a la pantalla de lista de carpetas.
- 2 Si pulsa el botón **+ ó -** en la pantalla de lista de carpetas, seleccionará las carpetas para grabación de voz. El audio más recientemente grabado se guardará como el último archivo en la carpeta seleccionada.

2 Pulse el botón REC● y prepárese para grabar.

- La luz indicadora de grabación se iluminará y aparecerá [●] en la pantalla.
 - Dirija el micrófono hacia la dirección de la fuente que se grabará.
- a Modos de grabación
 - b Barra indicadora de la memoria restante
 - c Tiempo de traducción transcurrido
 - d Tiempo de grabación restante
 - e Medidor de nivel (cambie según el nivel de grabación y la configuración de las funciones de grabación)

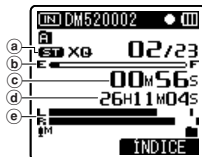

- [Modo Rec.] no puede cambiarse en el modo de espera de la grabación o durante la reproducción. Configúrelo mientras la grabadora está en parada (ver P.47).

3 Pulse el botón STOP■ para detener la grabación.

- Aparecerá [■] en la pantalla.
- f Duración de archivo

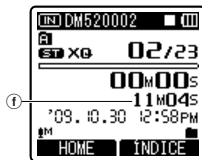

Notas

- Cuando se inserte una tarjeta microSD Card en la grabadora, asegúrese de confirmar el soporte de grabación como [Memoria int.] o [Tarjeta microSD] para evitar errores (ver P.54).
- Si selecciona una carpeta que no sea de la [A] hasta la [E] ay pulsa el botón **Rec●**, destellará el mensaje [Carpeta ilegal]. Para volver a comenzar a grabar seleccione una carpeta de la [A] hasta la [E].
- Para asegurar que se graba desde el principio, comience a hablar después de comprobar que la luz indicadora de grabación está encendida.

- Si el tiempo de grabación restante es inferior a 60 segundos, la luz indicadora de grabación empezará a parpadear. Si el tiempo de grabación desciende a 30 o 10 segundos, el piloto empezará a destellar más deprisa.
- Cuando aparezca [**Carpeta llena**], la grabadora no podrá grabar más. Elimine los archivos innecesarios antes de grabar otros (ver P.42).
- La grabadora no podrá grabar más cuando aparece el mensaje [**Memoria llena**]. Borre cualquier archivo innecesario antes de seguir grabando (ver P.42).
- Se recomienda formatear el medio de almacenamiento de la grabadora antes de grabar (ver P.71).

Pausa

Mientras la grabadora esté en modo de grabación pulse el botón **REC**.

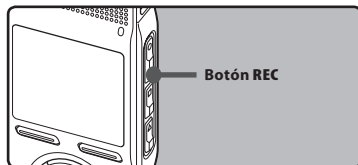

- Aparecerá [||] en la pantalla.
- La grabadora se para cuando se ha dejado en pausa durante 120 minutos o más "Rec Pause".

Continúe grabando:

Pulse nuevamente el botón **REC**.

- Continuará la grabación en el punto de la interrupción.

Para comprobar rápidamente los contenidos grabados

Mientras la grabadora esté en modo de grabación pulse el botón **PLAY**.

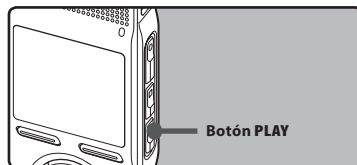

- Aparecerá [▶] en la pantalla.
- Detenga la grabación y el archivo que acaba de grabarse se reproducirá.

Para escuchar mientras está grabando el audio

Si comienza a grabar después de haber insertado el auricular en la toma de **EAR**, ud. puede escuchar el sonido que se está grabando. El volumen del sonido en el monitor de grabación se puede ajustar presionando el botón + o el botón -.

Conecte el auricular a la toma **EAR** de la grabadora.

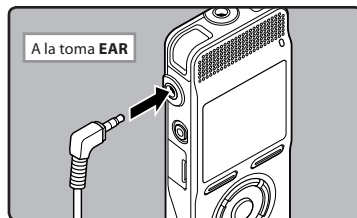

- Puede escuchar el sonido que se está grabando, a través del auricular.

Notas

- El nivel de grabación no se puede controlar utilizando el botón de volumen.
- Cuando use los auriculares NO ajuste el volumen demasiado alto. Oír el sonido a un volumen muy alto puede causar pérdida de la audición.
- No coloque auriculares cerca de un micrófono ya que esto puede causar retroalimentación.
- Si el altavoz externo está conectado durante la grabación, existe el riesgo de que se produzca retroalimentación de audio.

2

Grabación

Ajustes recomendados según la condición de grabación

La grabadora inicialmente está ajustada en el modo **[ST XQ]** para que pueda realizar grabaciones estéreo de alta calidad nada más compre el producto. Las diferentes funciones de grabación pueden configurarse detalladamente para adaptarse a las condiciones de grabación. La siguiente tabla muestra las especificaciones estándares de grabación con el entorno de grabación como ejemplo.

Condición de grabación	Ajustes recomendados			
	[Modo Rec.] (<small>ver</small> P.47)	[Sens. Micro] (<small>ver</small> P.47)	[Filtro RR] (<small>ver</small> P.48)	[Mic Zoom] (<small>ver</small> P.48)
Grabación para conferencias y otros grupos grandes.	[PCM]: [44,1kHz] [ST XQ] [MP3]: [320kbps]	[Alto]		[Ancho]
Reuniones y negociaciones de negocio con poca cantidad de personas.	[ST XQ] [ST HQ] [MP3]: [256kbps] [MP3]: [192kbps]	[Medio]	[On]	[Ancho]
Dictado con mucho ruido de fondo.	[HQ]	[Bajo]		[Off]
Interpretación de música, canto de aves y sonidos de ferrocarril.railway sounds.	[PCM]: [48kHz] [PCM]: [44,1kHz]	No hay recomendación específica. Seleccione un ajuste para grabar.	[Off]	[Off]
Dictado en un entorno tranquilo.	Se puede usar en cualquier tipo de configuración. Seleccione un ajuste para grabar.			

Grabación con un Micrófono Externo u otros Dispositivos

Se puede conectar un micrófono externo u otros dispositivos y grabar sonido. Realice las conexiones de la siguiente manera según el dispositivo a ser utilizado.

- No enchufe ni desenchufe dispositivos en las tomas de la grabadora mientras está grabando.

Grabación con un Micrófono Externo:

Conecte un micrófono externo a la toma MIC de la grabadora.



Micrófonos externos aplicables

Micrófono de 2 canales (omnidireccional): ME30W

Estos son micrófonos omnidireccionales de alta sensibilidad y equipados con alimentación, que son adecuados para grabar actuaciones musicales.

Micrófono mono con cancelación de ruido con alta sensibilidad (unidireccional): ME52W

Este micrófono se utiliza para grabar sonido a distancia a la vez que se minimiza el ruido ambiental.

Micrófono de fusil compacto ME31 (unidireccional): ME31

Los micrófonos direccionales son útiles para grabar sonidos externos de cantos de pájaros silvestres. La estructura metálica suministra firmeza a la rigidez alta.

Micrófono de solapa (omnidireccional): ME15

Pequeño micrófono oculto de solapa.

Auricular del teléfono: TP7

El micrófono tipo auricular puede colocarse en la oreja mientras llama por teléfono. La voz o conversación de la llamada puede grabarse claramente.

Notas

- Utilice el cable de conexión que se vende por separado para doblaje (KA333) para conectar la grabadora con otros dispositivos.
- Los niveles de entrada detallados no pueden ajustarse con esta grabadora. Cuando conecte el dispositivo externo, ejecute una prueba de grabación y ajuste el nivel de salida del dispositivo externo.
- El micrófono integrado no será operativo cuando micrófono se enchufa en la toma **MIC** de la grabadora.
- También se pueden utilizar micrófonos compatibles con fuentes de alimentación.
- Cuando se utiliza un micrófono estéreo externo mientras [**Modo Rec.**] está ajustado en el modo de grabación monoaural, sólo se puede realizar la grabación con el canal L del micrófono (E30 P.47).

Grabación de sonido desde otros dispositivos a la grabadora:

Se puede grabar sonido cuando conecta la terminal de salida de audio (toma de auricular) del otro dispositivo, y la toma **MIC** de la grabadora con el cable de conexión KA333 (opcional) para grabar.



Nota

- Los niveles de entrada detallados no pueden ajustarse con esta grabadora (ver P.47). Cuando conecte el dispositivo externo, ejecute una prueba de grabación y ajuste el nivel de salida del dispositivo externo.

Grabación de sonido desde esta grabadora a otros dispositivos:

Se puede grabar el sonido de esta grabadora a otros dispositivos cuando se conecta a la terminal de entrada de audio (toma de micrófono) de otro dispositivo, y la toma **EAR** de la grabadora con el cable de conexión KA333 (opcional) para grabar.

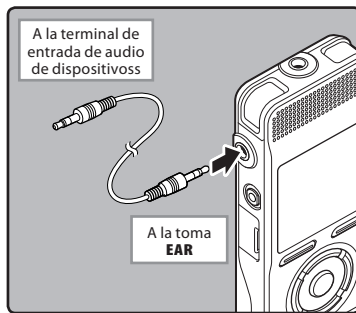

Nota

- Cuando configure los diferentes ajustes de calidad del sonido relacionados con la reproducción en la grabadora, la señal de salida de audio emitida por la toma **EAR** cambiará también (ver P.50).

Acerca de la Reproducción

Reproducción

La grabadora puede reproducir archivos en formatos WAV, MP3 y WMA. Para reproducir un archivo grabado con otras máquinas, necesita transferirlo (copiarlo) desde un ordenador.

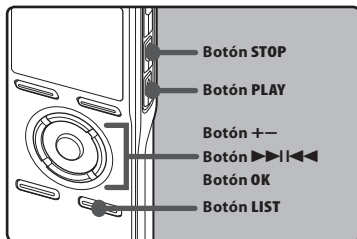

- 1 Selección la carpeta que contiene los archivos que quiere reproducir (P.24 a P.27).**

Cómo cambiar las carpetas:

- Si pulsa el botón **LIST** en la pantalla de archivos durante la reproducción o cuando esta está detenida, volverá al nivel superior siguiente. Si pulsa el botón **LIST** de manera repetida pasará a la pantalla de lista de carpetas.
- En la lista de carpetas, pulse el botón **+ o -** para elegir una carpeta, a continuación, pulse el botón **OK** o **►►**.

- 2 En la pantalla de lista de archivos, pulse el botón + o - para seleccionar el archivo que quiere reproducir.**

- En la pantalla de archivos, pulse el botón **►►** o **◀◀** para seleccionar un archivo.

- 3 Pulse el botón PLAY ► o OK para empezar a reproducir.**

- Aparecerá [►] en la pantalla.

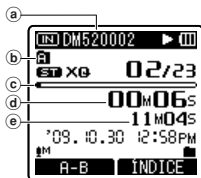

- Número del carpeta
- Indicador de carpeta
- Barra indicadora de la posición de reproducción
- Tiempo de reproducción transcurrido
- Duración de archivo

- 4 Pulse el botón + o - para ajustar el volumen a un nivel de confortable.**

- Puede ajustarse en un rango de [00] a [30].

- 5 Pulse el botón STOP ■ en cualquier punto en que desee parar la reproducción.**

- Aparecerá [■] en la pantalla.
- Esto parará el archivo en reproducción a mitad. Cuando la función reanudar está activada, la localización de la parada quedará registrada, incluso si se apaga la alimentación. La siguiente vez que se conecte la alimentación, la reproducción se reanudará desde la localización de la parada registrada.

Avance rápido

Mientras la grabadora está en modo parada en la pantalla de archivo, mantenga pulsado el botón ►►►.

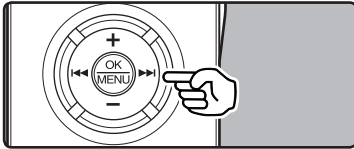

- Aparecerá [►►] en la pantalla.
- Si libera el botón ►►►, parará. Pulse el botón **PLAY ►** u **OK** para comenzar la reproducción desde donde se detuvo.

Mientras la grabadora está en modo reproducción, mantenga pulsado el botón ►►►.

- Cuando suelte el botón ►►► la grabadora continúa la reproducción normal.
- Si hay una marca índice o marca temporal en medio del archivo, la grabadora parará en esa ubicación (☞ P. 38).
- La grabadora se detiene al llegar al final del archivo. Siga pulsando el botón ►►► para continuar con la localización progresiva desde el principio del siguiente archivo.

Rebobinado

Mientras la grabadora está en modo parada en la pantalla de archivo, mantenga pulsado el botón ◀◀◀.

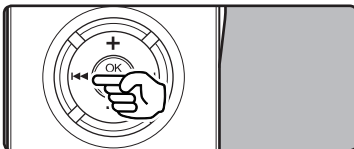

- Aparecerá [◀◀] en la pantalla.
- Si libera el botón ◀◀◀, parará. Pulse el botón **PLAY ►** u **OK** para comenzar la reproducción desde donde se detuvo.

Mientras la grabadora está en modo reproducción, mantenga pulsado el botón ◀◀◀.

- Cuando suelte el botón ◀◀◀, la grabadora continúa la reproducción normal.
- Si hay una marca índice o marca temporal en medio del archivo, la grabadora parará en esa ubicación (☞ P. 38).
- La grabadora se detiene al llegar al final del archivo. Siga pulsando el botón ◀◀◀ para continuar con la localización progresiva desde el principio del siguiente archivo.

Búsqueda del principio del archivo

Mientras la grabadora está en modo parada o modo reproducción, pulse el botón ►►►.

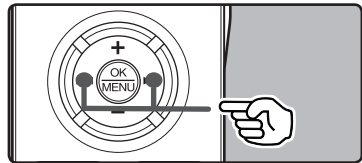

- La grabadora salta al principio del siguiente archivo.

Mientras la grabadora está en modo parada, pulse el botón ◀◀◀.

- La grabadora salta al principio del archivo actual.

Mientras la grabadora está en modo parada, pulse el botón ◀◀◀.

- La grabadora salta al principio del archivo anterior. Si la grabadora se para en la mitad del archivo, vuelve al principio del archivo.

Mientras la grabadora está en modo reproducción, pulse el botón ◀◀ dos veces.

- La grabadora salta al principio del archivo anterior.

Notas

- Al saltar al principio del archivo durante la reproducción, la grabadora se detendrá en la posición de la marca índice y de tiempo. La marca índice y de tiempo se omitirán si realiza la operación en el modo detenido (☞ P. 38).
- Si **[Cambio]** está ajustado en una opción diferente a **[Cambio archivo]**, la grabadora saltará adelante / atrás el tiempo especificado, después se iniciará la reproducción (☞ P. 52).

Escuchar a través del auricular

Se puede conectar un auricular a la toma **EAR** de la grabadora para escuchar.

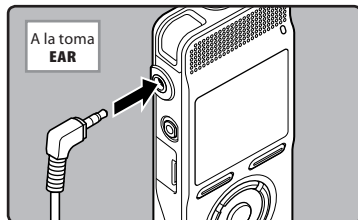

- Cuando el auricular está conectado, el sonido no sale por el altavoz.

Notas

- Para no lastimarse los oídos, inserte el auricular después de haber bajado el volumen.
- Cuando escuche con los auriculares, no aumente demasiado el volumen ya que esto puede dañarle los oídos y disminuir su capacidad auditiva.

Ajustes relacionados con la reproducción

Repetida de un segmento (☞ P.40)	Esta función permite realizar reproducciones repetidas de una parte del archivo que se está reproduciendo.
Reemplazar [Reemplazar] (☞ P.56)	Le permite cambiar el orden de los archivos de la carpeta seleccionada. Es útil para reproducir archivos en el orden de preferencia cuando está en modo de reproducción normal, etc.
Cancelar ruido [Cancelar ruido] (☞ P.50)	Si el audio que ha sido grabado es difícil de entender debido a ambientes ruidosos, ajuste el nivel de la función Cancelar de Ruido.
[EUPHONY] (☞ P.50)	Los ajustes de nivel de [EUPHONY] pueden configurarse hasta en cuatro fases según sus preferencias.
Filtro de voz [Filtro de voz] (☞ P.50)	La grabadora tiene una función de filtro de voz para cortar tonos de alta y baja frecuencia durante la reproducción normal, rápida o lenta, permitiendo una reproducción más clara del audio.
Modo Play [Modo Play] (☞ P.50)	Puede seleccionar el modo de reproducción más adecuado a sus preferencias.
Velocidad Play [Velocidad Play] (☞ P.51)	La velocidad de reproducción puede ajustarse a una reproducción lenta o rápida.
Cambio [Cambio] (☞ P.52)	La longitud del intervalo de salto puede ajustarse.
[Alarma] (☞ P.52)	La función de reproducción de alarma puede ajustarse para reproducir un archivo seleccionado a la hora prefijada.
[Escena Play] (☞ P.52)	Las especificaciones de reproducción que usted haga se pueden guardar para que se adapten a las calidades de sonido y métodos de reproducción.
[Intro archivos] [Para DM-520] (☞ P.53)	Puede escuchar los primeros segundos de un archivo tocando el cursor para un archivo dentro de una carpeta.

Acerca de los archivos de música

Cuando la grabadora no puede reproducir archivos de música que han sido transferidos a ella, asegúrese de que la frecuencia de muestreo y la tasa de bits están en los rangos adecuados para la reproducción. Consulte debajo la combinación de las frecuencias de muestreo y las tasas de bits que son adecuadas para la reproducción en esta grabadora.

Formato de archivo	Frecuencia de muestreo	Tasa de bits
Formato WAV	44,1 kHz, 48 kHz	16 bit
Formato MP3	MPEG1 Layer3: 32 kHz, 44,1 kHz, 48 kHz MPEG2 Layer3: 16 kHz, 22,05 kHz, 24 kHz	De 8 kbps a 320 kbps
Formato WMA	8 kHz, 11 kHz, 16 kHz, 22 kHz, 32 kHz, 44,1 kHz, 48 kHz	De 5 kbps a 256 kbps

- Es posible reproducir archivos MP3 con velocidades diferentes (convirtiendo la velocidad de un archivo); sin embargo, puede ser que el tiempo mostrado no sea exacto.
- Esta grabadora sólo puede reproducir archivos WAV que estén en formato PCM lineal. Los archivos WAV que no lo estén no se podrán reproducir.
- Esta grabadora es compatible con DRM9 de Microsoft Corporation, pero no con DRM10.

Modo marcador

La grabadora tiene el modo Marcadores en los contenidos de archivo de Podcast o archivos de Audible el cual se transfiere a la grabadora. Cuando la grabadora está en modo marcador, automáticamente memoriza la posición de la última detención como **[Posición reproducir]**. Incluso si la grabadora se detiene mientras se está reproduciendo un archivo, se recupera la última posición de detención del archivo y, la próxima vez, se podrá reproducir el archivo desde esa posición.

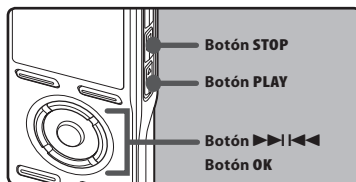

- 1 Seleccione el archivo de contenido desde la carpeta **[Podcast]** o el archivo de audio desde la carpeta **[Música]**.
- 2 Pulse el botón **PLAY ▶** o **OK** para empezar a reproducir.

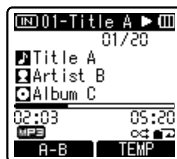

- Aparecerá **[▶]** en la pantalla. Cuando reproduzca el archivo que ha reproducido anteriormente, la reproducción comenzará desde la última posición de detención.

3 Pulse el botón **STOP** ■ o **OK** en cualquier punto en que desee parar la reproducción.



- Detener una reproducción de archivo en cualquier punto. La posición de detención se memoriza como **[Posición reproducir]** en el archivo. En este estado, aunque seleccione un archivo vacío, mueva el archivo a otra carpeta o apague la grabadora, cuando reproduzca el mismo archivo, la reproducción comenzará desde la última posición memorizada.

4 Reproducción del archivo de contenidos que se ha reproducido hasta la mitad.

- Pulse el botón **PLAY** ► o **OK** para comenzar la reproducción desde donde se detuvo.

Avance rápido

Pulse y mantenga pulsado el botón ►►► mientras la grabadora está parada.

- Cuando usted suelta el botón, la grabadora se detiene, pero la **[Posición reproducir]** no se actualiza. Pulse el botón **PLAY** ► o **OK** para comenzar la reproducción desde donde se detuvo.

Mantenga pulsado el botón ►►► mientras reproduce un archivo.

- Cuando suelte el botón ►►►, la grabadora continúa la reproducción normal.
- Si hay una marca temporal (Ⓜ P.38) o una **[Posición reproducir]** en mitad del archivo, la reproducción detendrá cuando llegue a esta posición.

- La grabadora se detiene al llegar al final del archivo. Siga pulsando el botón ►►► para continuar con la localización progresiva desde el principio del siguiente archivo.

Rebobinado

Pulse y mantenga pulsado el botón ◀◀◀ mientras la grabadora está parada.

- Cuando usted suelta el botón, la grabadora se detiene, pero la **[Posición reproducir]** no se actualiza. **PLAY** ► o **OK** para comenzar la reproducción desde donde se detuvo.

Mantenga pulsado el botón ◀◀◀ mientras reproduce un archivo.

- Cuando suelte el botón ◀◀◀, la grabadora continúa la reproducción normal.
- Si hay una marca temporal (Ⓜ P.38) o una **[Posición reproducir]** en mitad del archivo, la reproducción detendrá cuando llegue a esta posición.
- La grabadora se detiene al llegar al final del archivo. Siga pulsando el botón ◀◀◀ para continuar con la localización progresiva desde el principio del siguiente archivo.
- Si se mantiene pulsado el botón ◀◀◀ mientras la grabadora está parada en el inicio del archivo superior, la grabadora realizará un rebobinado rápido comenzando desde el final del último archivo.

Búsqueda del principio del archivo

Pulse el botón ►►► durante la reproducción normal, la reproducción rápida, o la reproducción lenta.

- Se indica el archivo siguiente y la reproducción comienza a la velocidad ajustada previamente.

Pulse el botón ◀◀◀ durante la reproducción normal, la reproducción rápida, o la reproducción lenta.

- Se indica el archivo siendo reproducido y la reproducción comienza a la velocidad ajustada previamente.

Pulse dos veces el botón **I◀◀** durante la reproducción para la reproducción rápida o reproducción lenta.

- Se indica el archivo previo y la reproducción comienza a la velocidad ajustada previamente.
- Si hay una marca temporal (⏸ P.38) en mitad del archivo, se reproduce a partir de la posición.
- Si el espacio se ajusta en un ajuste que no sea salto de archivo (⏸ P.52), antes de la reproducción la grabadora F.Skip (saltará hacia adelante) o R.Skip (saltará hacia atrás) durante un tiempo especificado.

3

Reproducción

Para saltarse un archivo

Pulse el botón **▶▶I** cuando la grabadora se detenga.

- Pasará directamente a la [Posición reproducir] del siguiente archivo.

Pulse el botón **I◀◀** cuando la reproducción se detenga al principio del archivo.

- Pasará directamente a la [Posición reproducir] del archivo anterior.

Pulse el botón **I◀◀** cuando la reproducción se detenga a mitad del archivo.

- Se salta a la cabeza del archivo.

Notas

- El modo Marcador es compatible con los archivos de la carpeta [Podcast] y los archivos de audio.
- Si elimina un archivo con esta grabadora, la información [Posición reproducir] se elimina simultáneamente.
- Se creará un archivo de administración para la [Posición reproducir] de cada archivo.

Ajuste de una marca índice o una marca temporal

Si se colocan marcas índice y marcas temporales, usted puede encontrar rápidamente una ubicación que quiera escuchar con avance rápido y retroceso rápido y cuando hay una indicación en un archivo. No se pueden poner marcas de índices en archivos MP3 o archivos creados en máquinas diferentes a grabadores IC, pero se pueden poner marcas temporales para recordar las posiciones deseadas.

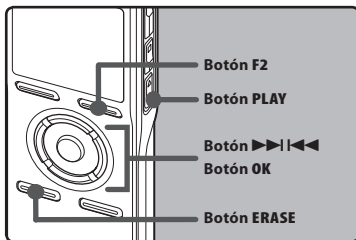

1 Pulse el botón F2 durante la grabación de un archivo, pause la grabación, reproduzca o pause la reproducción.

- Incluso después de la colocación de una marca índice o marca temporal, la grabación o la reproducción continuará de forma que usted pueda colocar marcas índice o temporales en otras ubicaciones de forma similar.
- En la pantalla aparecerá un número y se colocará una marca 'índice o marca temporal.

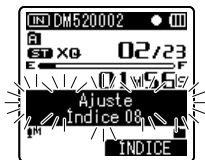

Borrado de una marca índice o una marca temporal:

- 1 Localice la marca índice o temporal a borrar que desea borrar.
- 2 Pulse el botón ►►► o ◀◀◀ para seleccionar una marca índice o temporal a borrar.

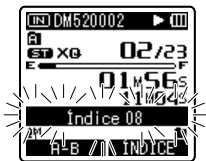

- 3 Pulse el botón ERASE mientras el número índice o temporal a borrar aparece durante unos 2 segundos en la pantalla.



- Se borra la marca índice o una marca temporal.
- Los números índice o temporales después del número índice o temporal borrado ascenderán automáticamente.

Notas

- Las marcas temporales no duran mucho, de tal forma que si usted transmite un archivo a la PC, o lo mueve con una PC, ellos e borrarán automáticamente.
- En un archivo pueden colocarse hasta 16 marcas índice o temporales. Si intenta colocar más de 16 marcas índice o temporales, aparecerá el mensaje [**Índice Lleno**] para las marcas índice y el mensaje [**Temp. Lleno**] para las marcas temporales.
- Las marcas índice o temporales no pueden colocarse o borrarse en un archivo bloqueado (ver P.46).
- Cuando se definan las marcas de índice o temporal, se creará un archivo de administración para cada archivo.

Cómo comenzar la reproducción repetida de un segmento

Esta función permite realizar reproducciones repetidas de una parte del archivo que se está reproduciendo.

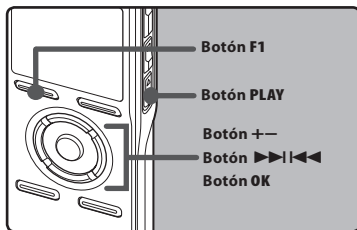

1 Seleccione un archivo que contiene un fragmento que desea reproducir de manera repetida (ver P.24 a P.27).

2 En la pantalla de lista de archivos, pulse el botón + o - para seleccionar el archivo.

- En la pantalla de archivos, pulse el botón ►|◄◄ o ◄◄|◄ para seleccionar un archivo.

3 Pulse el botón PLAY ► o OK para empezar a reproducir.

4 Pulse el botón F1 en el punto en el que quiere que comience la reproducción repetida del segmento.

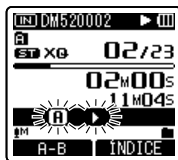

- Destellará [A] en la pantalla.
- Se puede realizar el avance y rebobinado rápido cuando [A] está parpadeando de la misma manera que durante la reproducción normal y puede llegar hasta la posición final (ver P.37).
- Cuando llega al final del archivo, [A] se encuentra destellando, que se convertirá en la posición final, comenzará la reproducción repetida.

5 Pulse el botón F1 otra vez en la posición en la que quiere que termine la reproducción repetida del segmento.

- La grabadora reproduce repetidamente el segmento hasta que se cancele la reproducción repetida.

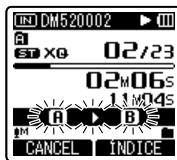

Nota

- Al igual que en el modo de reproducción normal, durante la reproducción repetida también puede cambiarse la velocidad de la reproducción (ver P.51). Si durante la reproducción repetida de segmento se inserta o elimina una marca índice o temporal, se cancelará la reproducción repetida y se regresará al modo de reproducción normal.

Cancelación de la función de reproducción repetida de segmento

Pulsando cualquiera de los siguientes botones, se desactivará la reproducción repetida del fragmento.

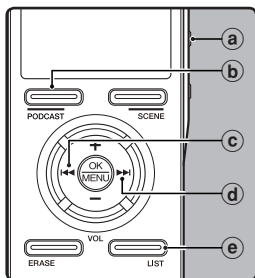

- a) Pulse el botón STOP ■**
Pulsando el botón **STOP ■** se liberará la reproducción repetida de segmento y se parará la reproducción.
- b) Pulse el botón F1**
Pulse el botón **F1** para liberar la reproducción de repetición del segmento y regresará al modo de reproducción normal.
- c) Pulse el botón ◀◀**
Pulsando el botón **◀◀**, se cancelará la reproducción repetida y se ejecutará el rebobinado y el salto al principio del archivo actual.
- d) Pulse el botón ▶▶**
Pulsando el botón **▶▶** se liberará la reproducción repetida de segmento y se ejecutará avance rápido e indicación al comienzo del siguiente archivo.
- e) Pulse el botón LIST**
Pulse el botón **LIST** para liberar la reproducción de repetición del segmento y regresará a la visualización del archivo.

Borrado

Se puede borrar un archivo seleccionado de una carpeta. Además, todos los archivos de una carpeta pueden borrarse simultáneamente.

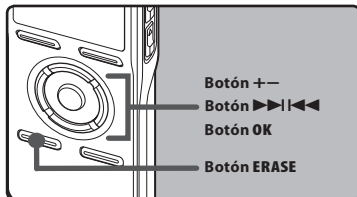

3

Borrado

1 Selección la carpeta que contiene los archivos que desea eliminar (ver P.24 a P.27).

2 En la pantalla de lista de archivos, pulse el botón + o - para seleccionar el archivo.

- En la pantalla de archivos, pulse el botón ►|◄ o ◄|► para seleccionar un archivo.

3 Mientras la grabadora esté en modo parada, pulse el botón ERASE.

4 Pulse el botón + o - para seleccionar [Borrar en carp.] o [BorrarArchivo].



5 Pulse el botón OK.

6 Pulse el botón + para seleccionar [Empezar].



7 Pulse el botón OK.

- La pantalla cambia a [Borrando] y comenzará el borrado. Se visualiza [Borrando] al borrar el archivo.

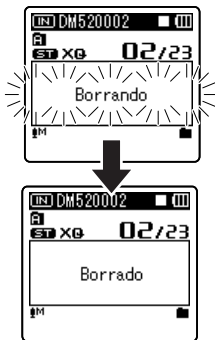

Notas

- Los archivos bloqueados y los configurados como de sólo lectura no se pueden borrar (ver P.46).
- Si no se selecciona ninguna acción transcurridos 8 segundos, la grabadora regresará al estado de parada.
- El procesamiento puede durar más de 10 segundos. Durante este tiempo nunca extraiga las pilas porque podría dañar los datos. Además, cambie las pilas por otras nuevas para garantizar que las pilas no se agotarán durante el procesamiento.
- La Carpeta [Grabadora] (A-E) así como [Música] y [Podcast] no se pueden eliminar.

Borre un archivo parcialmente (Para DM-520)

Solamente un archivo PCM grabado en la grabadora se puede borrar parcialmente.

1 Reproduzca el archivo que desea borrar.

- Envíe el archivo a la posición que debe borrarse. Si el archivo es largo, use la tecla **▶▶** par moverse a la posición que desea eliminar.

2 Desde la posición de inicio del borrado parcial, pulse el botón ERASE.

- [Borrar] destellará en la pantalla.

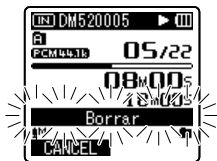

3 Pulse el botón ERASE nuevamente.

- [Empezar] y [Final] destellarán en la pantalla alternativamente. Cuando las luces destellan, la reproducción continúa y usted puede retroceder o adelantar de manera normal o adelantar rápidamente hasta el final del borrado. Si el archivo llega al final durante el destello de las luces. Esto indica que se ha llegado al final del borrado.

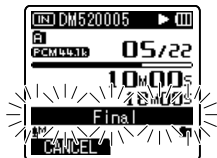
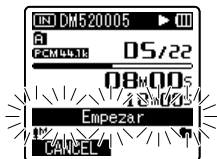

4 Estando en la posición que desea para terminar el borrado parcial, pulse el botón ERASE nuevamente.

- Se mostrará en la pantalla [Borrado parcial] y empezará el borrado parcial. El borrado termina cuando aparece en pantalla [Fin borrado parcial].
- La reproducción se detendrá al final del borrado parcial.

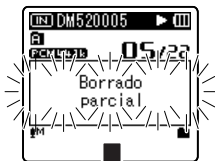

3

Borrado

Notas

- El borrado parcial no se puede hacer en archivos con formatos WMA o MP3.
- La fecha de creación del archivo no cambiará así el archivo se borre parcialmente.

Configuración del Menú

Método de Configuración del Menú

Los elementos en los menús se clasifican con fichas, por tanto seleccione primero una ficha y pase al elemento deseado para ajustarlo rápidamente. Puede ajustar cada elemento de menú de la siguiente forma.

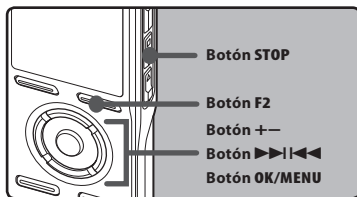

- 1** Mientras se esté grabando, reproduciendo o se detenga, pulse el botón MENU durante un segundo o más.



- El menú aparecerá en la pantalla.
- Los elementos del menú pueden ajustarse durante una grabación o reproducción (ver P.45).

- 2** Pulse el botón + o — para mover la ficha que contiene el elemento que desea ajustar.

- Puede cambiar la visualización del menú moviendo el cursor de la pestaña de configuración.



- 3** Pulse el botón OK o ►►► para mover el cursor hasta el elemento que desea configurar.



- 4** Pulse el botón + o — para trasladarse al elemento que desea ajustar.



- 5** Pulse el botón OK o ►►►.

- Se traslada al ajuste del elemento seleccionado.

- 6** Pulse el botón + o — para cambiar el ajuste.



- 7** Pulse el botón **OK** para confirmar el ajuste.



- A través de la pantalla, se le informará de que los ajustes han quedado establecidos.
- Si pulsa el botón **F1** o **◀◀** sin pulsar el botón **OK**, se cancelarán los ajustes y volverá a la pantalla anterior.

- 8** Pulse el botón **F2** o **STOP** para cerrar el menú.

- Cuando esté en la pantalla de menú durante la grabación o la reproducción, si pulsa el botón **F2** podrá volver a la pantalla de reproducción sin interrumpir la grabación o la reproducción.

Notas

- La grabadora se para si la deja en espera durante 3 minutos durante una operación de configuración del menú, cuando no se aplica un elemento seleccionado.
- Si entra en los ajustes de menú durante la grabación o la reproducción, éstos se cancelarán si pasan 8 segundos sin que se pulse un botón.

■ Ajuste del menú durante la grabación:

Función	Ajuste
Sensib. Micro	A opciones de elementos de menu-options
Nivel Rec	
Mic zoom	
Filtro RR	
VCVA	
Luz trasera	
LED	

■ Ajuste del menú durante la reproducción:

Función	Ajuste
Propiedades	A opciones de elementos de menu-options
Cancelar ruido	
EUPHONY	
Filtro de voz	
Modo Play	
Velocidad Play	
Cambio	
Luz trasera	
LED	

Menú archivo [File Menu]

Desbloquear [Erase Lock]

El bloqueo de un archivo impide que los datos importantes se borren accidentalmente. Los archivos bloqueados no se borran cuando selecciona el borrado de todos los archivos de una carpeta (☞ P.42).

[On]:

Bloquea el archivo y evita que se borre.

[Off]:

Desbloquea el archivo y permite borrarlo.

Reemplazar [Replace]

Consulte “**Reordenamiento de archivos [Reemplazar]**” (☞ P.56).

Mover/copiar [File Move/Copy] (Para DM-520)

Consulte “**Mover/Copiar archivos [File Mover/copiar]**” (☞ P.57).

Dividir arch. [File Divide] (Para DM-520)

Consulte “**División de archivos [Dividir arch.]**” (☞ P.59).

Propiedades [Property]

La información de archivo y carpeta puede confirmarse desde la pantalla de menú.

Cuando se selecciona un archivo:

En la pantalla aparecerá [**Nombre**] (Nombre), [**Fecha**] (Fecha), [**Tamaño**] (Tamaño de archivo), [**Tasa bit**]*₁ (formato de archivo) [**Artista**]*₂ (nombre de artista) y [**Álbum**]*₂ (nombre de álbum).

*₁ Si se selecciona un archivo de formato PCM lineal, el área [**Tasa bit**] mostrará la frecuencia de muestreo y la tasa de bits.

*₂ Cuando un archivo no contiene información de etiqueta, En la pantalla aparecerá [**UNKNOWN_ARTIST**], [**UNKNOWN_ALBUM**].

Cuando archivos de voz está seleccionado, [**Artista**] y [**Álbum**] no aparecerán en la pantalla.

Cuando se selecciona la carpeta:

En la pantalla aparecerá [**Nombre**] (Nombre de archivo), [**Carpeta**] (número de carpeta) y [**Archivo**]*₁ (número de carpeta).

*₁ Los archivos que no se pueden reconocer en esta grabadora no están incluidos en el número de archivos.

- Seleccione los archivos para los que quiere confirmar la información antes de utilizar el menú.

3 Menú Rec [Rec Menu]

Sensib. Micro [MicSense]

La sensibilidad del micrófono se puede ajustar de acuerdo con sus necesidades de grabación.

[Alto]:

La sensibilidad de grabación más alta, adecuada para conferencias con grandes audiencias y grabación de audio a gran distancia o poco volumen.

[Medio]:

Adecuada para grabación de reuniones y seminarios con poca cantidad de personas.

[Bajo]:

La sensibilidad de grabación más baja, adecuada para dictados.

- Cuando desee grabar con claridad una voz, ajuste [Sensib. Micro] a [Bajo] y mantenga el micrófono estéreo integrado cerca de la boca de la persona (5-10 cm) antes de grabar.

Modo Rec. [Rec Mode]

La grabadora puede grabar en formato PCM lineal (Para DM-520). Es posible conseguir una grabación a gran resolución con una alta frecuencia de muestreo y tasa de bits equivalentes o superiores a las de la música en CD. Además, también admite los formatos MP3 y WMA.

1 Selección el formato de grabación.

[PCM]:

Este es un formato de audio sin comprimir que se utiliza para CD de música y otros.

[MP3]:

MPEG es el estándar internacional establecido por un grupo de trabajo de la ISO (Organización Internacional para la Estandarización).

[WMA]:

Este un método de codificación de compresión de audio desarrollado por Microsoft Corporation en EE.UU.

2 Selección la tasa de grabación.

[PCM]: [48kHz/16bit] o [44.1kHz/16bit]

[MP3]: [320kbps] a [128kbps]

[WMA]: [ST XQ],[ST HQ],[ST SP],[HQ],[SP],[LP]

- Para grabar una reunión o una conferencia, ajuste cualquier opción excepto [LP] en [Modo Rec.].
- Cuando el micrófono monaural externo se usa mientras se define el [Modo Rec.] estéreo, permite la grabación solamente con el micrófono de canal L.

Establezca el método de ajuste del nivel de grabación [Rec Level] (Para DM-520)

Puede ajustar el dispositivo para ajustar el nivel de grabación de forma manual o automática.

[Manual]:

La grabación se lleva a cabo ajustando manualmente el nivel de grabación.

[Auto]:

La grabación se lleva a cabo ajustando automáticamente el nivel de grabación. Esto resulta útil para cuando esté grabando inmediatamente.

Ajuste el nivel de grabación:

Mientras la grabadora esté grabando o en pausa, pulse el botón **▶▶ | ◀◀** para ajustar el nivel de grabación.

- El nivel de grabación se ajustará automáticamente cuando el nivel de grabación esté ajustado a [Auto]. Ajuste el nivel de grabación a [Manual] para utilizar la función de ajuste del nivel de grabación.
- Cuando la unidad está ajustada en [Manual], la función de restricción no estará habilitada. Mientras se visualice [Mayor] se grabará sonido distorsionado. Ajuste el nivel de grabación para que no se visualice [Mayor].

- Puede que se visualice **[Mayor]** llegue el indicador del nivel de grabación al extremo derecho o no. Si las distorsiones de ruido no desaparecen después de ajustar el nivel de grabación, cambie las especificaciones de la sensibilidad del micrófono (☞ P.47) y ajuste el nivel de grabación nuevamente.
- Si se introduce un sonido muy fuerte, puede producirse ruido incluso cuando el nivel de grabación está ajustado a **[Auto]**.
- El nivel puede ajustarse de **[01]** a **[16]**. Cuanto mayor sea el número, más alto será el nivel y mayor será la posición del indicador en el medidor de nivel.

4

Zoom Mic

La función de micrófono direccional utiliza la tecnología DiMAGIC Virtual Microphone (DVM) de DiMAGIC (DiMAGIC Co., Ltd.). DVM es un sistema de captación de audio que le permite grabar centrándose en el sonido que procede desde cualquier dirección. Para una grabación estéreo expansiva, DVM representa lo más avanzado en métodos de control direccional, lo que le permitirá cambiar a un sólo micrófono.

[Zoom]:

Grabación en mono, pero se puede grabar con gran direccionalidad del sonido.

[Estrecho]:

Grabación con direccionalidad con sonido estéreo.

[Ancho]:

Grabación con sonido estéreo expansivo.

[Off]:

Desactiva esta función.

Filtro RR [Low Cut Filter]

La grabadora tiene una función de filtro Low Cut para minimizar los sonidos de baja frecuencia y grabar las voces más claramente. Esta función puede reducir el ruido de acondicionadores de aire, proyectores y otros ruidos similares.

[On]: Activa la función de Filtro Low Cut.

[Off]: Desactiva esta función.

VCVA [VCVA]

Cuando el micrófono detecta que los sonidos han alcanzado un nivel de volumen predeterminado, la activación por voz de control variable (VCVA) empieza a grabar automáticamente y se detiene cuando baja el volumen. La función VCVA prolonga el tiempo de grabación y ahorra memoria deteniendo la grabación durante los silencios, lo que ayuda a que la reproducción sea más eficiente.

[On]: Activa la función de VCVA. Empezará a grabar en el modo VCVA.

[Off]: Desactiva esta función. Reanudará la grabación en el modo normal.

Ajuste El nivel de activación/ desactivación:

1 Pulse el botón REC para empezar a grabar.

- Cuando el volumen no llega a un nivel predeterminado, la grabación entra de modo automático en una pausa después de 1 segundo aproximadamente y destella **[Standby]** en la pantalla. La luz indicadora de grabación se enciende cuando empieza la grabación y parpadea cuando se hace una pausa de grabación.

2 Pulse el botón **▶▶▶** o **◀◀◀** para ajustar el nivel de activación/desactivación.

- El nivel de activación se puede ajustar a 15 valores diferentes.
- Cuanto mayor es el valor, mayor es la sensibilidad de activación. En el nivel superior, incluso un pequeño sonido activará la grabación.
- Ⓐ Medidor de nivel (varía según el volumen del sonido que se está grabando)
- Ⓑ Nivel de Inicio (se desplaza hacia la derecha/ izquierda según el nivel ajustado)
- Ⓒ Nivel de Inicio/El nivel de grabación botón de interruptor (Solamente cuando [VCVA]:[On], [Nivel Rec]:[Manual] fijando, se exhibe.)
- Pulse el botón **F1** para cambiar el nivel de grabación durante la grabación VCVA. Se puede ajustar el nivel de grabación.

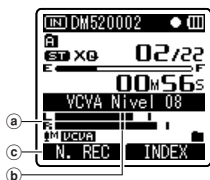

- El nivel de activación para el inicio/parada también depende del modo de sensibilidad de micrófono seleccionado (☞ P.47).
- Si el nivel de inicio no se ajusta dentro de 2 segundos, la visualización regresa a la anterior.
- Si el ruido ambiente es alto, la sensibilidad de inicio de la VCVA puede ajustarse de acuerdo con la situación de la grabación.
- Para cerciorarse de que la grabación se hace bien, se recomienda hacer ensayos previos y ajustes del nivel de activación de inicio/parada.

Configuración del monitor en espera de activación por voz de control variable (VCVA):

Cuando [Pant. Espera] figure como [On] en la configuración del menú, mientras esté en espera de activación por voz de control variable (VCVA), la grabación no se escuchará por el auricular. Cuando monitoree su grabación con el auricular conectado, puede saber si se ha iniciado la VCVA, comprobando si hay una salida de sonido.

[On]:

Activa la función de monitor en Standby.

[Off]:

Desactiva esta función.

Tempor. Rec, [Timer Rec]

Consulte "Grabación con temporizador [Tempor. Rec.]" (☞ P.60).

Escena Rec [Rec Scene]

Consulte "Configuración de la escena de grabación [Escena Rec]" (☞ P.62).

☑ **Menú Play [Play Menu]**

Cancelar ruido [Noise Cancel]

Si el audio que ha sido grabado es difícil de entender debido a ambientes ruidosos, ajuste el nivel de la función Cancelar de Ruido.

[Alto] [Bajo]:

Activa la función de Cancelar ruido. Se reducirá el ruido y mejorará la calidad de sonido del archivo.

[Off]:

Desactiva esta función.

- Cuando **[Cancelar ruido]** está ajustado en **[Bajo]** o **[Alto]**, **[Filtro de voz]**, **[EUPHONY]** y **[Velocidad Play]** las funciones no funcionarán. Para utilizar estas funciones, ajuste **[Cancelar ruido]** en **[Off]**.

EUPHONY

Esta grabadora dispone de [EUPHONY MOBILE], lo último en sistemas de sonido envolvente que combina la corrección de ancho de banda, tecnología de expansión y tecnología de procesamiento de fuente acústica virtual. Además de su efecto expansivo y natural, la grabadora está equipada con unas características especiales que hacen que los oyentes tengan menos tendencia a sentirse oprimidos o encerrados o a cansarse tras un período de escucha largo.

Además de esto, los oyentes tendrán menos tendencia a sentirse oprimidos o encerrados o a cansarse tras un período de escucha largo. Los ajustes de nivel de **[EUPHONY]** pueden configurarse hasta en cuatro fases según sus preferencias.

[Energía]:

Este modo se centra en los registros de sonidos más bajos.

[Ancho]:

Este modo consigue un efecto aún más expansivo.

[Natural]:

Este modo consigue una corrección de ancho de banda natural y una expansión de campo acústico.

[Off]:

Desactiva esta función.

- La función **[EUPHONY]** no está disponible mientras se define **[Velocidad Play]** (☞ P.51), **[Cancelar ruido]** (☞ P.50) y **[Filtro de voz]**.

Filtro de voz [Voice Filter]

La grabadora tiene una función de filtro de voz para cortar tonos de alta y baja frecuencia durante la reproducción normal, rápida o lenta, permitiendo una reproducción más clara del audio.

[On]:

Activa la función de Filtro de voz.

[Off]:

Desactiva esta función.

- Cuando **[Filtro de voz]** está ajustado en **[On]**, **[Cancelar ruido]** y **[EUPHONY]** no funcionará. Para utilizar estas funciones, ajuste **[Filtro de voz]** en **[Off]**.

Modo Play [Play Mode]

Puede seleccionar el modo de reproducción más adecuado a sus preferencias.

Seleccione el rango de reproducción deseado:

1 Seleccione **[Área Play]**.

2 Seleccione **[Archivo]**, **[Carpeta]** o **[Todo]**.

[Archivo]:

Seleccione el archivo actual.

[Carpeta]:

Selecciona la carpeta actual.

[Todo]:

Selecciona todos los archivos de la memoria interna.

Seleccione el modo de reproducción deseado:

1 Seleccione [Repetir] o [Random].

[Repetir]:

Ajusta el modo de reproducción repetida.

[Random]:

Ajusta el modo de reproducción aleatoria.

2 Seleccione [On] o [Off].

[On]:

Ajusta el rango de reproducción para reproducir repetidamente o aleatoriamente.

[Off]:

Deshabilita esta función.

- En el modo [**Archivo**], cuando la grabadora llega al final del último archivo en la carpeta, [**Fin**] parpadea durante dos segundos en la pantalla y la grabadora se detiene en el comienzo del último archivo.
- En el modo [**Carpeta**], cuando la grabadora llega al final del último archivo en la carpeta, [**Fin**] parpadea durante dos segundos en la pantalla y la grabadora se detiene en el comienzo del primer archivo en la carpeta.
- En el modo [**Todo**], después de reproducir el último archivo en la carpeta, la grabadora comenzará la reproducción desde el primer archivo en la carpeta siguiente. Cuando llega al final del último archivo en la grabadora, [**Fin**] parpadea durante dos segundos en la pantalla y la grabadora se detiene en el comienzo del primer archivo en la grabadora.

Velocidad Play [Play Speed]

La velocidad de reproducción de un archivo puede cambiarse a una velocidad entre [0,5] y [2] veces. Cambie la velocidad de acuerdo con la necesidad, por ejemplo escuchar el contenido de una reunión a mayor velocidad o revisar aspectos que no pudo captar durante una clase a una velocidad más lenta. El tono podrá ajustarse de forma digital y automáticamente sin cambiar la voz para que suene natural.

1 Seleccione [Lento] o [Rápido].

2 Ajuste la velocidad de reproducción.

Quando se selecciona [Lento]:

Se puede seleccionar la velocidad con intervalos de 0,05 veces entre [x0,50] y [x0,95].

Quando se selecciona [Rápido]:

Se puede seleccionar la velocidad con intervalos de 0,05 veces entre [x1,05] y [x2,00].

Cambio de la velocidad de reproducción:

1 Pulse el botón **PLAY ▶** o **OK** para empezar a reproducir.

2 Pulse el botón **PLAY ▶** para ajustar la velocidad de reproducción.

- Cada vez que se pulsa el botón **PLAY ▶**, cambiará la velocidad de reproducción.
- Aunque se detenga la reproducción, se retendrá la velocidad de reproducción cambiada. La reproducción siguiente se hará a esa velocidad.

Reproducción normal: Reproducción a velocidad normal.

Reproducción lenta: La velocidad de reproducción disminuye, y aparecerá [Ⓛ] en la pantalla (predeterminada a 0,75 veces tan rápida).

Reproducción rápida: La velocidad de reproducción aumenta, y aparecerá [Ⓡ] en la pantalla (predeterminada a 1,50 veces tan rápida).

Restricciones en la reproducción a doble velocidad:

La operación normal puede no estar disponible dependiendo de la frecuencia de muestreo y la tasa de bits del archivo que se va a reproducir. EN dicho caso, reduzca la velocidad de la reproducción rápida.

- Al igual que en el modo de reproducción normal, en los modos reproducción lenta y reproducción rápida usted también puede parar la reproducción, colocar una indicación en un archivo, o insertar una marca índice (E38 P.38).
- La reproducción lenta y la reproducción rápida están disponibles incluso cuando **[Filtro de voz]** están ajustados (E38 P.50).
- La reproducción lenta y la reproducción rápida no están disponibles cuando **[Cancelar ruido]** o **[EUPHONY]** están ajustados (E38 P.50).

Cambio [Skip Space]

Esta función le permite saltar (avanzar) o saltar hacia atrás (rebobinar) durante un período especificado un archivo que se está reproduciendo. Esta función es conveniente para saltar rápidamente a otra posición de reproducción o reproducir repetidamente frases cortas.

1 Seleccione [Paso adelante] o [Paso atrás].

2 Configure la distancia de salto.

Cuando se selecciona [Paso adelante]:

[Cambio archivo] [Cambio 10seg.]
[Cambio 30seg.] [Cambio 1min.]
[Cambio 5min.] [Cambio 10min.]

Cuando se selecciona [Paso atrás]:

[Cambio archivo] [Cambio 1seg.] –
[Cambio 5seg.] [Cambio 10seg.]
[Cambio 30seg.] [Cambio 1min.]
[Cambio 5min.] [Cambio 10min.]

Salto de reproducción hacia adelante/atrás:

1 Pulse el botón **PLAY ▶** o **OK** para empezar a reproducir.

2 Pulse el botón **▶▶▶** o **◀◀◀**.

- La grabadora saltará (avanzará) o saltará hacia atrás (rebobinará) un espacio especificado comenzará la reproducción.
- Si hay una marca índice/marca temporal o una indicación antes de completarse el espacio de salto, la grabadora saltará hacia adelante/hacia atrás a esa posición.

Alarma [Alarm]

Consulte “**Función de reproducción de alarma [Alarma]**” (E38 P.64).

Escena Play [Play Scene]

Consulte “**Configuración de la escena de reproducción [Escena Play]**” (E38 P.66).

☐ **Menú LCD/son. [LCD/Sound Menu]**

Luz trasera [Backlight]

La pantalla permanecerá encendida durante 10 segundos (Ajuste inicial) cada vez que se pulse un botón en la grabadora.

1 Seleccione [Tiempo luz] o [Iluminación].

2 Configure el tiempo de iluminación.

[Off]:

Desactiva esta función.

[5segundos] [10segundos]

[30segundos] [1minutos]:

Activa la función de retroiluminación.

3 Configure el brillo.

[Alto] [Bajo]:

Establezca el tiempo durante el cual permanecerá encendida la retroiluminación.

Contraste [Contrast]

El contraste de la pantalla puede ajustarse en 12 niveles. Puede ajustar el nivel de contraste de la pantalla LCD desde [01] hasta [12].

LED [LED]

Puede ajustarlo de forma que la luz indicadora de LED no se encienda.

[On]:

Se ajustará la luz del LED.

[Off]:

Se cancelará la luz del LED.

Tono [Beep]

La grabadora produce un bip para avisarle de las funciones de los botones o advertirle de un error. Los sonidos del sistema pueden desactivarse.

[Volumen 03]:

Incrementa el volumen de los pitidos.

[Volumen 02]:

Vuelve al volumen normal de los pitidos.

[Volumen 01]:

Disminuye el volumen de los pitidos.

[Off]:

Desactiva los pitidos.

Idioma (Lang) [Language(Lang)]

En esta grabadora puede seleccionar el idioma que aparece en pantalla.

[English] [Français] [Español]:

Guía [Guidance]

Consulte "Guía [Guía de voz]" (P.68).

Intro archivos [Intro Play] (Para DM-520)

Puede escuchar los primeros segundos de un archivo tocando el cursor para un archivo dentro de una carpeta. Esta función resulta práctica a la hora de buscar archivos.

[10segundos]:

Se reproducirán los 10 primeros segundos de un archivo.

[5segundos]:

Se reproducirán los 5 primeros segundos de un archivo.

[3segundos]:

Se reproducirán los 3 primeros segundos de un archivo.

[Off]:

Desactiva este ajuste.

3 Menú aparato [Device Menu]

Memory Select

Cuando inserta una tarjeta microSD, puede seleccionar grabar en la memoria flash integrada o en la tarjeta microSD (E38 P.22).

[Memoria int.]: Memoria integrada.
[microSD]: Tarjeta microSD.

Cambio al ahorro de energía [Power Save]

Se puede evitar dejar la unidad encendida por olvido. Si la grabadora permanece en modo de la parada durante más de 10 minutos (ajuste inicial) mientras está encendida, se apagará la alimentación.

[5 min.] [10 min.] [30 min.] [1 hora]:

Ajusta el tiempo que debe transcurrir antes de que la alimentación se apague.

[Off]:

Desactiva esta función.

- Si pulsa cualquier botón, el recuento de tiempo transcurrido antes de que la unidad se apague volverá a empezar.

Cambio de los nombres de las carpetas [Folder Name]

Usted puede cambiar los nombres de carpetas de las Carpetas **A** hasta Carpeta **E** para grabación de audio en nombres preseleccionados en la plantilla. También puede cambiar los nombres de carpetas registrados en la plantilla con "Olympus Sonority".

[Ajuste]:

Ajusta un nombre de carpeta desde la plantilla predeterminada.

hora/fecha

Consulte "Ajuste de la hora y fecha [Fecha y hora]" (E38 P.20).

USB Class [USB Settings]

Consulte "Cambio de la Clase USB [Opciones USB]" (E38 P.69).

Reiniciar [Reset Settings]

Hace que las funciones vuelvan a sus ajustes iniciales (ajuste de fábrica).

[Empezar]:

La configuración vuelve a sus ajustes iniciales.

[Cancelar]:

Vuelve al [Menú aparato].

- Tras restablecer los ajustes, los ajustes de hora y número de archivo se mantendrán igual y no volverán a sus ajustes iniciales.

Ajustes de menú tras restablecer los ajustes (ajustes iniciales):

3 Menú Rec:

[Sensib. Micro]	[Medio]
[Modo Rec.]	
[Formato de archivo]	[WMA]
[Tasa de grabación]	[ST XQ]
[Nivel Rec]	[Auto]
[Mic zoom]	[Off]
[Filtro RR]	[Off]
[VCVA]	
[On/Off]	[Off]
[Pant. Espera]	[Off]

3 Menú Play:

[Cancelar ruido]	[Off]
[EUPHONY]	[Off]
[Filtro de voz]	[Off]
[Modo Play]	
[Área Play]	[Archivo]
[Repetir]	[Off]
[Random]	[Off]
[Velocidad Play]	
[Lento]	[x0,75]
[Rápido]	[x1,50]
[Cambio]	[Cambio archivo]

☑ Menú LCD/son.:

[Luz trasera]	[10segundos]
[Tiempo luz]	[Bajo]
[Iluminación]	[Nivel 06]
[Contraste]	[On]
[LED]	[Volumen 02]
[Tono]	[English]
[Idioma(Lang)]	
[Guía de voz]	[On]
[ON/OFF]	[Velocidad3]
[Velocidad]	[Volumen 03]
[Volumen]	[Off]
[Intro archivos]	

☑ Menú aparato:

[Selecc. Memoria]	[Memoria interna]
[Ahorro Energía]	[10 min.]
[Nombre carpeta]	[Ajuste inicial]
[Opciones USB]	
[Conectar USB]	[PC]
[USB]	[Almacenamiento]

Info sistema [System Info.]

Puede comprobar la información de la grabadora en la pantalla menú. **[Modelo]** (Nombre del modelo) y **[Versión]** (Versión del sistema) **[Num. serie]** (Nº de serie) aparecen en pantalla.

Formato [Format]

Consulte “**Formatear la grabadora [Formato]**” (☞ P.71).

Info. Memoria

La capacidad de grabación restante y la capacidad general del soporte de grabación pueden aparecer en la pantalla de menú.

- Cuando no se ha insertado ninguna tarjeta microSD, sólo aparecerá información sobre la memoria integrada.
- El área de dominio que utiliza los archivos administrativos que la grabadora utiliza se incluyen en la capacidad restante del soporte de grabación. En el caso de las tarjetas microSD, además de este dominio administrativo, también se añade el área de dominio administrativo de la tarjeta microSD. Debido a esto, la capacidad mostrada de la tarjeta será inferior a la capacidad especificada. Esto es normal.

Reordenamiento de archivos [Reemplazar]

Usted puede mover un archivo en una carpeta para cambiar el orden de la reproducción. Primero seleccione la carpeta (archivo) al que desea cambiar el orden de la reproducción. Se puede cambiar el orden de las canciones usando el software suministrado "Olympus Sonority".

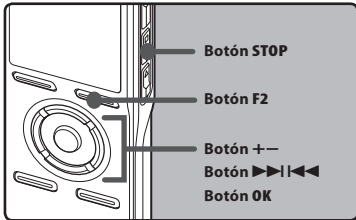

4

Método de Configuración del Menú

- 1 Seleccione la carpeta en la que quiere reorganizar el orden de las canciones (ver P.24 a P.27).
- 2 Escoja [Reemplazar] desde el menú [Menú archivo].
 - Por favor consulte P.44, P.45 para más detalles sobre las especificaciones del menú.
- 3 Pulse el botón + o – para seleccionar el archivo que quiere mover.

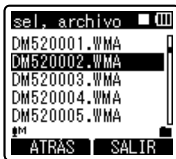

- 4 Pulse el botón OK o >>>.
 - El cursor destellará para confirmar que el archivo puede moverse.



- 5 Pulse el botón + o – para seleccionar la ubicación para moverlo.



- 6 Pulse el botón OK para confirmar el ajuste.
 - Si hay más archivos para mover, repita los pasos 3 al 6.
 - Si pulsa el botón <<< sin pulsar el botón OK, se cancelarán los ajustes y volverá a la pantalla anterior.



- 7 Pulse el botón F2 o STOP para terminar la configuración.

Mover/Copiar archivos [Mover/copiar] (Para DM-520)

Los archivos guardados en la memoria integrada o la tarjeta microSD se pueden mover o copiar dentro de la memoria. Los archivos también se pueden mover o copiar.

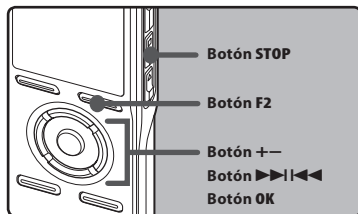

1 Escoja la carpeta donde desea el archivo que desea mover o copiar se encuentra guardado.

2 Escoja [Mover/Copiar] desde el menú [Menú archivo].

- Por favor consulte P.44, P.45 para más detalles sobre las especificaciones del menú.

3 Pulse el botón + o – para escoger la posición a donde desea mover/copiar el archivo.



[mov. > memoria]:

Mueva el archivo de la memoria integrada o a la tarjeta microSD dentro de la memoria integrada.

[cop. > memoria]:

Copie el archivo de la memoria integrada o a la tarjeta microSD dentro de la memoria integrada.

[mov. > microSD]:

Mueva el archivo de la memoria integrada o a la tarjeta microSD a otra carpeta de la tarjeta microSD.

[cop. > microSD]:

Copie el archivo de la memoria integrada o a la tarjeta microSD a otra carpeta de la tarjeta microSD.

4 Pulse el botón OK o ►►►.

- Aparecerá [Mover] en la pantalla.



5 Pulse el botón + o – para seleccionar el número de archivos a mover o copiar.

[1 archivo]:

Seleccione solamente el archivo especificado.

[sel, archivos]:

Seleccione múltiples archivos.

[archivos]:

Seleccione todos los archivos de la carpeta.

6 Pulse el botón OK o ►►► para moverse al ajuste correspondiente.

Cuando seleccione [1 archivo]:

- 1 Pulse el botón + o – para seleccionar el archivo que desea mover o copiar.
- 2 Pulse el botón **OK** para seleccionar el archivo. Pro siga con el paso 8.

Cuando seleccione [sel, archivos]:

- 1 Pulse el botón + o – para seleccionar el archivo que desea mover o copiar.
- 2 Pulse el botón **OK** o la tecla **▶▶|◀◀** para revisar el archivo seleccionado.



Cuando selecciona [archivos]:

Cuando selecciona todos los archivos, se seleccionarán todos los archivos de la carpeta automáticamente y la grabadora empezará a mover a la pantalla de la **[Mover carpeta]**. Pro siga con el paso 8.

7 Pulse el botón F2.

La grabadora se moverá a la pantalla de la **[Mover carpeta]**.

8 Pulse el botón ▶▶|◀◀ o el botón +, – para seleccionar la carpeta a donde desea mover o copiar el archivo.



9 Pulse el botón F2.

- Aparecerá **[Moviendo]** o **[Copiando]** en la pantalla y empezará las acciones de mover o copiar. Durante el proceso, el estado del progreso se mostrará en porcentaje. El proceso termina cuando aparece **[completado mov. archivo]** o **[completada copia archivo]**.

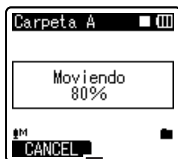

Notas

- La grabadora no puede copiar cuando hay espacio insuficiente.
- La grabadora no puede copiar ni mover cuando el número de archivos sobrepasa los 999.
- No quite las baterías mientras esté copiando o moviendo. Puede dañar la información.
- Un archivo no se puede mover ni copiar en la misma carpeta.
- Cuando la operación de mover o copiar se cancela, solamente el archivo que se está moviendo o copiando se afecta y los demás no.
- Los archivos protegidos con contraseña la conservarán incluso después de movers o copiarse.
- Los archivos DRM no se pueden mover ni copiar.
- Los archivos no se pueden copiar ni mover directamente a la carpeta **[Grabadora]**.

División de archivos [Dividir arch.] (Para DM-520)

Los archivos PCM grabados con esta grabadora se pueden dividir.
Los archivos con grandes capacidades y tiempos de granación largos se pueden dividir para editarlos fácilmente.

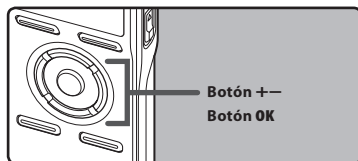

1 Seleccione el archivo PCM que desea dividir, reproduzca o adelante rápidamente y detenga donde desea dividirlo.

- Los archivos con el modo de grabación de [PCM48k] o [PCM44.1k] se graban con formato PCM.

2 Mientras aparezca la pantalla, seleccione [Dividir arch.] desde [Menú archivo] del menú.

- Por favor consulte P.44, P.45 para más detalles sobre las especificaciones del menú.



3 Pulse el botón + para seleccionar [Empezar] y pulse el botón OK.

- Se mostrará [Dividiendo] y empezará el proceso de división del archivo. La división termina cuando se muestra [Dividir arch. completada].

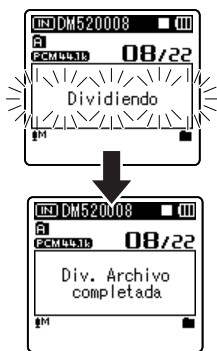

Notas

- No se puede hacer la división cuando se muestra la lista de archivos.
- La grabadora no puede dividir archivos cuando el número de archivos de la carpeta supera los 998.
- Los archivos protegidos no se pueden dividir.
- Después de dividir un archivo, el original se renombrará [**Nombre de archivo_1.WAV**] y el nuevo archivo se llamará [**Nombre de archivo_2.WAV**].
- Si un archivo tiene un tiempo de grabación muy corto, no se puede dividir incluso si es un archivo PCM.
- No quite las baterías mientras esté copiando o moviendo. Puede dañar la información.

Grabación con temporizador [Tempor. Rec.]

La grabación con temporizador es una función que le permite programar la hora de una grabación. Usted puede programar hasta tres ajustes deseados (Preset 1-3) ([On/Off], [Día], [Hora], [Modo Rec.], [Carpeta], y [Sens. Micro]).

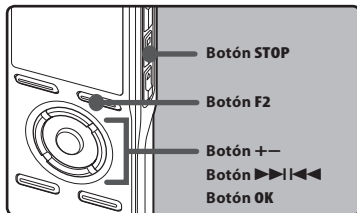

4

Método de Configuración del Menú

1 Escoja [Tempor. Rec.] desde el [Menú Rec].

- Por favor consulte P.44, P.45 para más detalles sobre las especificaciones del menú.



2 Pulse el botón + o – para seleccionar un número preajustado.

- Pulse el botón >>>|<<< para mostrar los ajustes [Día] y [Hora] para el preajuste que indica el cursor.



3 Pulse el botón OK.

4 Pulse el botón + o – para realizar el ajuste.



- Seleccione los elementos que quiere ajustar entre [On/Off], [Día], [Hora], [Modo Rec.], [Carpeta], y [Sens. Micro]. Seleccione [Finalizar] para completar el ajuste y regresar a la pantalla de selección de número preajustado en el Paso 2.

5 Pulse el botón OK o >>>|<<< para moverse al ajuste correspondiente.

Ajuste [On/Off]:

- 1 Pulse el botón + o – para elegir entre [On] y [Off].

[On]: Se aplicará el ajuste.

[Off]: No se aplicará el ajuste.

- 2 Pulse el botón OK para salir de la selección [On/ Off].

Ajuste [Día]:

- 1 Pulse el botón + o – para elegir entre [Una vez], [Todos los días] y [Cada semana].

[Una vez]: Graba sólo una vez en la hora especificada.

[Todos los días]: Graba todos los días en la hora especificada.

[Cada semana]: Hacer una grabación en un momento fijado en un día específico de la semana.

Seleccione [Cada semana] (cada semana) y pulse el botón OK para moverse a la selección de [Día]. Pulse el botón + o – para seleccionar un día de la semana.

- 2 Pulse el botón OK para salir de la selección [Día].

Ajuste [Hora]:

- 1 Pulse el botón ►►► o ◀◀◀ para seleccionar "Hora" y "Minutos" desde [Hora comienzo] y "Hora" y "Minutos" desde [Hora fin].
- 2 Pulse el botón + o - para realizar el ajuste.
- 3 Pulse el botón OK para salir de la selección [Hora].

Ajuste [Modo Rec.]:

Independientemente del modo de grabación (☞ P.47), la grabación con temporizador comenzará en un modo de grabación ajustado.

- 1 Pulse el botón + o - para seleccionar un modo de grabación.
- 2 Pulse el botón OK o ►►►.
- 3 Pulse el botón + o - para seleccionar la tasa de grabación.
- 4 Pulse el botón OK para salir de la selección [Modo Rec.].

Ajuste [Carpeta]:

- 1 Pulse el botón + o - para seleccionar el destino a donde se va a grabar (Memoria) (Para DM-520).
- 2 Pulse el botón OK o la tecla ►►► para moverse a la especificación [Carpeta].
- 3 Pulse el botón + o - para seleccionar el destino a donde se va a grabar (Carpeta).
- 4 Pulse el botón OK para salir de la selección [Carpeta].

Ajuste [Sens. Micro]:

Independientemente del ajuste de la sensibilidad del micrófono de la grabadora (☞ P.47), la grabación con temporizador comenzará con la sensibilidad de micrófono ajustada.

- 1 Pulse el botón + o - para elegir entre [Alto], [Medio], y [Bajo].
- 2 Pulse el botón OK para salir de la selección [Sens. Micro].

6 Finalización del ajuste.

- 1 Pulse el botón + o - para seleccionar [Finalizar].

- 2 Pulse el botón OK para terminar la pantalla de ajuste.

Se aplicarán los ajustes programados y la pantalla regresará al menú de selección de número preajustado. Si el ajuste [On/Off] está ajustado en [On], en la pantalla aparecerán **ON**.

- a Cuando la especificación está [On]

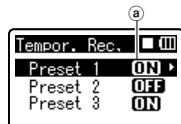

Para ajustar otros números de preajuste, repita los pasos 2 al 6.

Cuando la se presiona la tecla ►►► desde Seleccionar desde el Menú Avanzado, se pueden confirmar las especificaciones seleccionadas.

7 Pulse el botón F2 o STOP ■ para terminar la configuración.

- Aparecerá ☺ en la pantalla.

Notas

- Si la grabadora se encuentra en uso a la hora que había programado previamente la grabación con temporizador, ésta comenzará directamente después de que detenga la grabadora.
- Incluso aunque se apague la alimentación o se ponga la grabadora en Hold, la grabación con temporizador comenzará a la hora especificada.
- Si tres grabaciones con temporizador tienen los mismos tiempos de comienzo, [Preset 1] tiene la prioridad más alta y [Preset 3] la más baja.
- Si las horas de comienzo para grabación con temporizador y de reproducción de alarma (☞ P.64) se ajustan para la misma hora, la grabación con temporizador tendrá prioridad.
- Si se acaba la carga de las pilas durante una grabación programada, la grabadora se detendrá. Verifique la carga de las pilas antes de comenzar una grabación con temporizador.

- Si [**Fecha y hora**] no están correctas, la grabación con temporizador no podrá ajustarse en la hora especificada, por tanto antes de ajustar la grabación con temporizador, asegúrese de que [**Fecha y hora**] estén correctas. Si no están correctas, reajuste [**Fecha y hora**] (ver P.20).
- La grabadora grabará en la memoria integrada [**Carpeta A**] cuando la tarjeta microSD se selecciona como el destino de grabación y no se inserta la tarjeta microSD durante la grabación.

Configuración de la escena de grabación [Escena Rec]

4

Método de Configuración del Menú

La especificación de la grabación se puede seleccionar desde las plantillas [**Dictado**], [**Congreso**], [**Conferencia**] para adaptarse a la escena de grabación o situación. Puede también guardar una configuración de grabación.

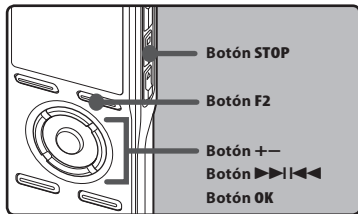

7 Escoja [Escena Rec] desde el [Menú Rec].

- Por favor consulte P.44, P.45 para más detalles sobre las especificaciones del menú.



2 Pulse el botón + o – para realizar el ajuste.



3 Pulse el botón OK o la tecla >>> para moverse a Especificaciones.

Cuando se selecciona [Selec. Escena]:

- 1 Pulse el botón + o – para seleccionar la escena de grabación que desea definir.
- 2 Pulse el botón OK para terminar la selección.

- Para confirmar las especificaciones de la escena de grabación respectiva, pulse el botón + o – de la pantalla [**Selec. Escena**] para seleccionar el elemento que desea confirmar, luego pulse el botón >>> para confirmar la pantalla confirmar las especificaciones. Para terminar la pantalla confirmación de especificaciones, pulse el botón **F1** y se mostrará la pantalla [**Selec. Escena**].
- Cuando la grabadora se detiene, presione y sostenga la tecla **F2** para regresar a la pantalla [**Selec. Escena**].



Cuando se selecciona [Guardar escena]:

Además de las plantillas de [Escena Rec] encontradas en la grabadora, puede también guardar las especificaciones del menú de la grabación que ha definido a su gusto.

- ① Pulse el botón + o - para seleccionar [Opción pers.] lque desea guardar.
- ② Pulse el botón **OK** para terminar la selección.

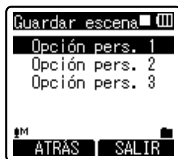

- 4 Pulse el botón **F2** o **STOP** para terminar la configuración.

Plantilla para configurar una escena de grabación

Desde [Selecc. Escena], puede escoger una escena de grabación adecuada para la escena de grabación desde estas plantillas. Las especificaciones de grabación para las escenas de grabación respectivas son:

Configuración de grabación	Escenas de grabación			
	Off	Dictado	Congreso	Conferencia
[Escena Mic]	Medio	Bajo	Medio	Alto
[Modo Rec.]	ST XQ	HQ	ST XQ	ST XQ
[Nivel Rec]	Auto	Auto	Auto	Auto
[Mic zoom]	Off	Off	Ancho	Zoom
[Filtro RR]	Off	On	On	On
[VCVA]	Off	Off	Off	Off
[Pant. Espera]	On	On	On	On

Función de reproducción de alarma [Alarma]

La función de reproducción de alarma puede ajustarse para reproducir un archivo seleccionado a la hora prefijada.

Usted puede programar hasta tres ajustes deseados (Preset 1-3) ([On/Off], [Día], [Hora comienzo], [Volumen], [Sonido alarma] y [Repr. archivo]).

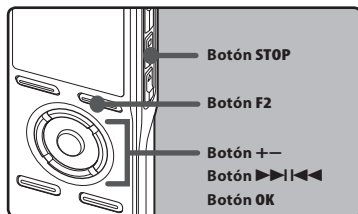

1 Escoja [Alarma] desde el [Menú Play].

- Por favor consulte P.44, P.45 para más detalles sobre las especificaciones del menú.



2 Pulse el botón + o — para seleccionar un número preajustado.

- Pulse el botón >>| para mostrar los ajustes [Día] y [Hora comienzo] para el preajuste que indica el cursor.



3 Pulse el botón OK.

4 Pulse el botón + o — para realizar el ajuste.

- Seleccione los elementos que quiere ajustar entre [On/Off], [Día], [Hora comienzo], [Volumen], [Sonido alarma], y [Repr. archivo].
- Seleccione [Finalizar] para completar el ajuste y regresar a la pantalla de selección de número preajustado en el Paso 2.



5 Pulse el botón OK o >>| para moverse al ajuste correspondiente.

Ajuste [On/Off]:

- 1 Pulse el botón + o — para elegir entre [On] y [Off].

[On]: Se aplicará el ajuste.

[Off]: No se aplicará el ajuste.

- 2 Pulse el botón OK para salir de la selección [On/Off].

Ajuste [Día]:

- 1 Pulse el botón + o — para elegir entre [Una vez], [Todos los días] y [Cada semana].

[Una vez]: La reproducción de alarma se realizará sólo una vez a la hora especificada.

[Todos los días]: La reproducción de alarma se realizará todos los días a la hora especificada.

[Cada semana]: Hacer una reproducción de alarma en un momento fijado en un día específico de la semana.

Seleccione **[Cada semana]** y pulse el botón **OK** o **▶▶▶** para moverse a la selección de **[Día]**. Pulse el botón **+ o -** para seleccionar un día de la semana.

- 2 Pulse el botón **OK** para salir de la selección **[Día]**.

Ajuste [Hora comienzo]:

- 1 Pulse el botón **▶▶▶** o **◀◀◀** para seleccionar "Hora" y "Minutos" desde **[Hora comienzo]** y "Hora" y "Minutos" desde **[Hora fin]**.
- 2 Pulse el botón **+ o -** para realizar el ajuste.
- 3 Pulse el botón **OK** para salir de la selección **[Hora comienzo]**.

Ajuste [Volumen]:

- 1 Pulse el botón **+ o -** para ajustar el volumen. Pulse el botón **PLAY ▶** para comprobar el volumen.
- 2 Pulse el botón **OK** para salir de la selección **[Volumen]**.

Ajuste [Sonido alarma]:

- 1 Pulse el botón **+ o -** para seleccionar un sonido de alarma entre **[Alarma 1]**, **[Alarma 2]** y **[Alarma 3]**. Pulse el botón **PLAY ▶** para comprobar el sonido de alarma.
- 2 Pulse el botón **OK** para salir de la selección **[Sonido alarma]**.

Ajuste [Repr. archivo]:

- 1 Pulse el botón **+ o -** para elegir entre **[Ningún archivo]** y **[Selecc. Archivo]**. **[Ningún archivo]**: Solamente suena la alarma. **[Selecc. Archivo]**: Después de la alarma, reproduce un archivo seleccionado.
- Cuando seleccione **[Selecc. Archivo]** y pulse el botón **OK** o **▶▶▶**, la grabadora irá a la especificación **[Selecc. Archivo]**.

- Seleccione la memoria con un archivo de reproducción de alarma usando las teclas **+ o -** y pulse el botón **OK** o **▶▶▶**. La grabadora irá a las carpetas especificaciones con el archivo de reproducción de alarma.
- Escoja la carpeta usando las teclas **+ o -** y pulse el botón **OK** o **▶▶▶** para moverse a la selección del archivo. Use la tecla **+ o -** para seleccionar el archivo de la misma forma.
- 2 Pulse el botón **OK** o **▶▶▶** para salir de la selección **[Repr. archivo]**.

6 Terminación del ajuste.

- 1 Pulse el botón **+ o -** para seleccionar **[Finalizar]**.
- 2 Pulse el botón **OK** o **▶▶▶** para terminar la pantalla de ajuste.

Se aplicarán los ajustes programados y la pantalla regresará al menú de selección de número preajustado. Si el ajuste **[On/Off]** está ajustado en **[On]**, en la pantalla aparecerán **[ON]**.

- a Cuando la especificación está **[On]**

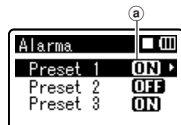

Para ajustar otros números de preajuste, repita los pasos 2 al 6.

Cuando la se presiona la tecla **▶▶▶** desde Seleccionar desde el Menú Avanzado, se pueden confirmar las especificaciones seleccionadas.

7 Pulse el botón F2 o STOP ■ para terminar la configuración.

- En la pantalla aparecerá **(no)**.

Notas

- Si se selecciona [**Todos los días**], la alarma sonará cada día a la hora planificada a menos que se cancele la reproducción de alarma.
- La alarma sonará durante cinco minutos y luego parará. Aunque se haya seleccionado un archivo para reproducción de alarma, el mismo no se reproducirá automáticamente mientras suene la alarma.
- Si tres reproducciones de alarma tienen los mismos tiempos de comienzo, [**Preset 1**] tiene la prioridad más alta y [**Preset 3**] la más baja.
- La función de reproducción de alarma no estará disponible si a la hora planificada se está utilizando la grabadora o se están ejecutando operaciones.
- La alarma sonará a la hora planificada incluso si la alimentación está desconectada o si la grabadora está en el modo Hold (retención). La grabadora comienza a reproducir el archivo seleccionado cuando usted pulsa cualquier botón, y detiene la reproducción cuando usted pulsa el botón **STOP** ■.
- Si el archivo se ha movido, borrado o la tarjeta se ha quitado, el archivo no se reproducirá y solamente sonará una alarma.
- Si las horas de comienzo para grabación con temporizador y de reproducción de alarma se ajustan para la misma hora, la grabación con temporizador tendrá prioridad.
- Si se formatea la grabadora (☞ P.71), también se borrarán los datos de alarma por tanto no podrá ajustar una alarma. Cuando la información se ha borrado accidentalmente, conecte a la PC y copie la información de sonido de la alarma a la grabadora usando el "Olympus Sonority" suministrado (☞ P.90).

Configuración de la escena de reproducción [Escena Play]

Los archivos de audio grabados en la grabadora y los archivos de músicas descargados desde la PC se pueden guardar con las especificaciones de reproducción deseadas para que se adapten a las diversas calidades de sonido y métodos de reproducción.

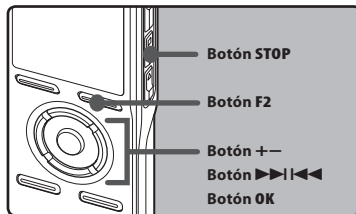

1 Escoja [Escena Play] desde el [Menú Play].

- Por favor consulte P.44, P.45 para más detalles sobre las especificaciones del menú.



2 Pulse el botón + o - para realizar el ajuste.



3 Pulse el botón OK o ►►I para moverse a Especificaciones.

Quando se selecciona [Selec. Escena]:

- 1 Pulse el botón + o – para seleccionar la escena de reproducción que desea definir.
- 2 Pulse el botón **OK** para terminar la selección.
 - Después de comprar, todas las especificaciones desde 1 a 5 de [Opción pers.] son iguales (especificaciones iniciales). Registre las especificaciones del usuario en [Guardar escena] y luego seleccione escena de reproducción.
 - Para confirmar las especificaciones de la escena de reproducción respectiva, pulse el botón + o – de la pantalla [Selec. Escena] para seleccionar el elemento que desea confirmar, luego pulse el botón ►►I para confirmar la pantalla confirmar las especificaciones. Para terminar la pantalla confirmación de especificaciones, pulse el botón **F1** y se mostrará la pantalla [Selec. Escena].



Quando se selecciona [Guardar escena]:

Puede guardar las especificaciones del menú de reproducción.

Tiene que definir su opción.

- 1 Configuración de l menú de una reproducción de la grabadora.
- 2 Pulse el botón + o – para seleccionar [Opción pers.] l que desea guardar.
- 3 Pulse el botón **OK** para terminar la selección.
 - Cuando la grabadora se detiene, presione y sostenga la tecla **F2** para regresar a la pantalla [Selec. Escena].

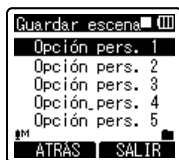

4 Pulse el botón F2 o STOP ■ para terminar la configuración.

Guía [Guía de voz]

Esta función ofrece anuncios de audio sobre las condiciones de operación de la grabadora. Ajuste la velocidad y el volumen de la información de guía.

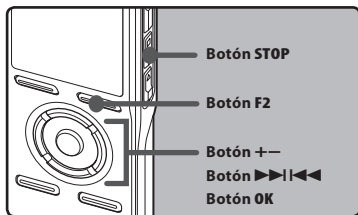

4

Método de Configuración del Menú

1 Escoja [Guía de voz] desde el menú [Menú LCD/son.].

- Por favor consulte P.44, P.45 para más detalles sobre las especificaciones del menú.



2 Pulse el botón + o - para seleccionar el elemento que desee ajustar.

- Seleccione los elementos que quiere ajustar entre [On/Off], [Velocidad], y [Volumen].



3 Pulse el botón OK o >>>| para moverse al ajuste correspondiente.

Ajuste [On/Off]:

- 1 Pulse el botón + o - para elegir entre [On] y [Off].

[On]: Se ofrecerá la guía.

[Off]: Se cancelará la guía.

- 2 Pulse el botón OK para salir de la selección [On/Off].

Ajuste [Velocidad]:

- 1 Pulse el botón + o - para elegir entre [Velocidad5], [Velocidad4], [Velocidad3], [Velocidad2] y [Velocidad1].
- 2 Pulse el botón OK para salir de la selección [Velocidad].

Ajuste [Volumen]:

- 1 Pulse el botón + o - para elegir entre [Volumen 05], [Volumen 04], [Volumen 03], [Volumen 02] y [Volumen 01].
- 2 Pulse el botón OK para salir de la selección [Volumen].

4 Pulse el botón F2 o STOP para terminar la configuración.

Notas

- Si ha ajustado la guía en [Off] (desactivada), se cancelará la tonada de inicio/tonada de cierre cuando se encienda/apague la alimentación. (☞ P.18).
- Si se formatea la grabadora (☞ P.71), Cuando la información se ha borrado accidentalmente, conecte a la PC y copie la información guía a la grabadora usando el "Olympus Sonority" suministrado. (☞ P.90).
- Ajuste la tonada de comienzo/tonada de terminación en el ajuste [Volumen] de la guía.

Cambio de la Clase USB [Opciones USB]

Además de las especificaciones como [PC], la cual usa el cable USB suministrado para conectar a la PC para transmitir archivos, etc. y el [Adaptador AC], el cual se conecta al adaptador AC USB (A514) (opcional) para cargar, la clase USB se puede cambiar para los diversos usos.

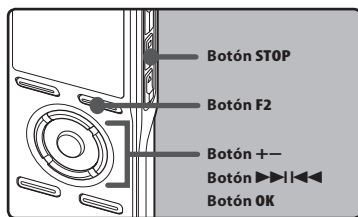

1 Escoja [Opciones USB] desde el menú [Menú aparato].

- Por favor consulte P.44, P.45 para más detalles sobre las especificaciones del menú.



2 Pulse el botón + o – para seleccionar [Conectar USB] o [USB].



- 3 Pulse el botón OK o ►►► para moverse al ajuste correspondiente.
- 4 Pulse el botón + o – para realizar el ajuste.



Cuando se selecciona [Conectar USB]:

[PC]: Especificaciones para conectarse a la PC usando el cable USB suministrado. Conectado como Almacenamiento o Compuesto.

[Adaptador AC]: Especificaciones para conectarse al adaptador AC USB (A514) (opcional) usando el cable USB suministrado. La grabadora se puede operar durante la carga.

[Optional]: Especificaciones para confirmar el método de conexión cada vez que se hace la conexión USB.

Cuando se selecciona [USB]:

[Almacenamiento]: Reconocido como un dispositivo de almacenamiento externo de la PC.

[Compuesto]: Especificaciones cuando se conecta a la PC y se usa como dispositivo de almacenamiento externo, parlantes USB o micrófono.

- 5 Pulse el botón OK para confirmar el ajuste.

- Si pulsa el botón **I◀** sin pulsar el botón **F1**, se cancelarán los ajustes y volverá a la pantalla anterior.

6 Pulse el botón **F2** o **STOP** para terminar la configuración.

- Cuando la grabadora se conecta a la PC por primera vez bajo **[Almacenamiento]** o **[Compuesto]**, los archivos controladores se instalarán automáticamente en la PC. Aparecerá el mensaje **[Remoto]** cuando la grabadora se conecte a la PC.

Notas

4

- Cuando el adaptador AC USB se conecta en el modo **[PC]**, la grabadora mostrará **[Esperar por favor]** y no se puede usar. Solamente se puede cargar.
- La PC no se puede reconocer cuando la grabadora está conectada a la PC cuando se configura para **[Conectar USB]** se fija a **[Adaptador AC]**.
- Incluso si se selecciona la especificación **[Compuesto]**, la grabadora automáticamente cambiará a **[Almacenamiento]** cuando se hace la conexión a carga (☞ P. 15).
- Cambie a **[Almacenamiento]** cuando la PC no reconozca la grabadora como un dispositivo de almacenamiento externo, incluso si selecciona la especificación **[Compuesto]**.

Formatear la grabadora [Formato]

Si formatea la grabadora, se borrarán todos los archivos y todos los ajustes de función regresarán a sus valores predeterminados excepto los ajustes de fecha y hora. Antes de formatear la grabadora transfiera los archivos importantes a un ordenador.

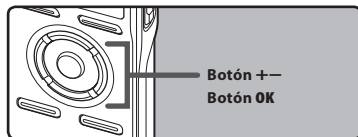

1 Escoja [Formato] desde el [Menú aparato].

- Por favor consulte P.44, P.45 para más detalles sobre las especificaciones del menú.



2 Pulse el botón + or - para seleccionar el soporte de grabación que va a formatear.



3 Pulse el botón OK.

- Aparecerá [Empezar], [Cancelar] en la pantalla.

4 Pulse el botón + para seleccionar [Empezar].



5 Pulse el botón OK.

- Después de que se visualice el mensaje [La información se borrará] durante dos segundos, se mostrará [Empezar], [Cancelar].



6 Presione el botón + para seleccionar [Empezar].

7 Pulse el botón OK.

- El formateo empieza y destella **[Formateando]** en la pantalla.
- Aparece **[Formateo finalizado]** cuando termina el formateo.

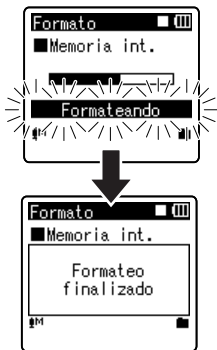

4

- Nunca formatee la grabadora desde un PC.
- Una vez que la grabadora ha sido formateada, los archivos de música con DRM no podrán ser transferidos de nuevo a la grabadora.
- Cuando se formatea la grabadora, se borran todos los datos almacenados, incluidos los archivos bloqueados y los archivos de sólo lectura.
- Después del formateo, los nombres de archivos de audio grabado pueden comenzar desde **[0001]**.
- Cuando restablezca los ajustes a su configuración inicial, utilice **[Reiniciar]** (☞ P.54).
- El formateo de la grabadora será en Formato Rápido. Si formatea la tarjeta microSD, se actualiza la información de la gestión de ficheros y los datos de la tarjeta microSD no se borran totalmente. Al dejar la tarjeta microSD o disponer de ella tenga cuidado de la fuga de datos de la tarjeta microSD. Le recomendamos que destruya la tarjeta microSD cuando disponga de ella. (☞ P.22).
- Si se formatea la grabadora, Cuando la información se ha borrado accidentalmente, conecte a la PC y copie la información guía a la grabadora usando el "Olympus Sonority" suministrado. (☞ P.90).

Notas

- No puede recuperar un archivo borrado. Cuando se inserte una tarjeta SD Card en la grabadora, asegúrese de confirmar el soporte de grabación como **[Memoria interna]** o **[Tarjeta microSD]** para evitar errores (☞ P.54).
- Nunca lleve a cabo las siguientes operaciones mientras procesa, ya que se podría dañar los datos. Además, cambie las pilas por dos nuevas para garantizar que las pilas no se agotarán durante el procesamiento.
 - ① Desconexión del adaptador AC mientras está procesando.
 - ② Extraer las pilas mientras procesa.
 - ③ Extraer la tarjeta SD ésta durante el proceso cuando se esté utilizando **[Tarjeta microSD]** como medio de grabación.

Si realiza cualquiera de estas operaciones, los datos pueden quedar dañados.

Almacenamiento de archivos en su PC

Si conecta la grabadora a un PC, podrá hacer lo siguiente:

- Reproducir y guardar archivos de voz en su ordenador (P.87).
Los archivos de audio grabados utilizando la grabadora pueden reproducirse utilizando el software "Olympus Sonority" incluido en el CD-ROM suministrado o "Windows Media Player" (P.95).
- Los archivos de voz grabados en la grabadora se pueden reproducir y manejar usando el software "Olympus Sonority".
- Además, utilizando el Windows Media Player, los archivos WMA o MP3 almacenados en su PC pueden transferirse y reproducirse en esta grabadora.
- Si se ejecuta una actualización (Opcional) del "Olympus Sonority Plus" o se agrega un plug-in de edición de música (Opcional), se pueden utilizar funciones adicionales (P.93).

Precauciones que se deben tomar al utilizar la grabadora conectada a un ordenador

- Cuando descargue un archivo de la grabadora, o cuando cargue un archivo en la grabadora, no retire el cable USB, cuando ud. está descargando un archivo desde la grabadora, o cargando un archivo a la grabadora, no remueva el cable USB, aún si la pantalla indica que es posible. Los datos se siguen transfiriendo mientras el luz grabar parpadea. Al remover el cable USB, asegúrese de seguir las instrucciones indicadas en P.81. Si se remueve el cable USB antes de que la unidad de disco se detenga, es posible que los datos no sean transferidos con éxito.
- No formatee la unidad de disco de la grabadora en un ordenador. La inicialización no se logra con éxito en un ordenador. Para inicialización, siga las instrucciones de la pantalla [**Formato**] de la grabadora (P.71).

- Los nombres de las carpetas mostrados por herramientas como administrador de archivos tales como el Explorador de Microsoft Windows y Buscador de Macintosh son diferentes a los nombres de carpetas que se pueden definir en la grabadora o en "Olympus Sonority".
- Si las carpetas o archivos almacenados en la grabadora se mueven o renombran usando la herramienta de administración de archivos de Windows o Macintosh, el orden de los archivos podría cambiar o resultar irreconocible.
- Observe que es posible escribir o leer datos en la grabadora, aunque el atributo de la unidad de disco de la grabadora esté ajustado a sólo-lectura por el sistema operativo del PC.
- Desconecte el auricular y el control remoto cuando conecte la grabadora a un ordenador, ya que el ruido puede provocar efectos adversos en los dispositivos electrónicos próximos a un ordenador.

Nota importante sobre la explicación de las funciones del Software

Los elementos de funciones que se pueden usar en Windows se mostrarán como **Windows** y los que se pueden usar en Macintosh se mostrarán como **Macintosh**. Los elementos que solamente tienen **Windows** o **Macintosh**, quiere decir que solamente los acepta dicho sistema operativo.

Windows

Sistema operativo:

- Microsoft® Windows® XP Home Edition Service Pack 2, 3
- Microsoft® Windows® XP Professional Service Pack 2, 3
- Microsoft® Windows® XP Professional x64 Edition Service Pack 2
- Microsoft® Windows Vista® Home Basic, Service Pack 1 (32bit/64bit)
- Microsoft® Windows Vista® Home Premium, Service Pack 1 (32bit/64bit)
- Microsoft® Windows Vista® Business, Service Pack 1 (32bit/64bit)
- Microsoft® Windows Vista® Enterprise, Service Pack 1 (32bit/64bit)
- Microsoft® Windows Vista® Ultimate, Service Pack 1 (32bit/64bit)

CPU:

Procesador de 32 bits (x86) 1GHz o superior y de 64 bits (x64)

RAM:

512 MB o más

Espacio en el disco duro:

300 MB o más

Unidad:

Unidad de CD-ROM, CD-R, CD-RW, DVD-ROM

Navegador:

Microsoft Internet Explorer 6.0 posterior

Pantalla:

1024 x 768 píxeles o más, 65,536 colores o más (se recomiendan 16,770.000 colores o más)

Puerto USB:

Uno o mas puertos disponibles

Otros:

- Dispositivo de Audio
- Entorno en el que se pueda utilizar Internet.

Macintosh

Sistema operativo:

Mac OS X 10.4.11 - 10.5.

CPU:

Procesador PowerPC® G5 o Intel Multinúcleos de 1.5 GHz o superior

RAM:

512 MB o más

Espacio en el disco duro:

300 MB o más

Unidad:

Unidad de CD-ROM, CD-R, CD-RW, DVD-ROM

Navegador:

Macintosh Safari 2.0 posterior

Pantalla:

1024 x 768 píxeles o más, 32,000 colores o más (se recomiendan 16,770.000 colores o más)

Puerto USB:

Uno o mas puertos disponibles

Others:

- Dispositivo de Audio
- Entorno en el que se pueda utilizar Internet. (Se recomienda Quick Time versión 7.2 o superior).

Notas

Windows

- El servicio de atención al cliente no se hará cargo si su PC se ha actualizado de Windows 95/98/Me/2000 a XP/Vista.
- La garantía operativa no cubrirá cualquier fallo que se produzca en un PC que ha sido modificado por el usuario.

Macintosh

- Algunas versiones de "Olympus Sonority" necesitan QuickTime 7.2 o superior. La versión más reciente de QuickTime se puede obtener desde la actualización del Software MacOS.

Funciones disponibles en Olympus Sonority

Varias funciones como administrador de archivos y de edición se instalan en "Olympus Sonority". Para más información sobre los procedimientos operativos y especificaciones detalladas, por favor consulte los elementos respectivos de la ayuda en línea (☞ P. 79).

Función de edición de Forma de ondas

Usando la pestaña de función de edición de forma de ondas, puede fácilmente procesar información de audio. Desde el modo de edición de forma de audio, usted puede eliminar las partes innecesarias, pegar y re-guardar los datos.

Función de efectos de un toque

Con la función de efectos de un toque, usted puede fácilmente aplicar los efectos especiales al archivo de audio y hacer la reducción de ruido de cualquier área especificada.

Envío de archivos de voz por correo electrónico

Los archivos de audio están almacenados en la carpeta Mensaje, en el disco duro. El archivo de Audio se puede enviar como anexo de un correo-e.

Cambio de la identificación de usuario

La identificación de usuario se dará automáticamente en nombres de archivos de archivos grabados con la grabadora.

Cambio del nombre de una carpeta

Puede cambiar el nombre de la carpeta. Un nombre de carpeta puede contener hasta 12 caracteres y no puede usar \/:*?"<>|.

Cuando cambie el nombre de la carpeta usando un Sistema Operativo en un idioma no soportado por el dispositivo principal, las palabras pueden aparecer distorsionadas.

Edición de comentarios de archivo

Utilizando "Olympus Sonority" es posible añadir comentarios a los archivos descargados de la grabadora.

Cambiar el formato de un archivo*

El formato actual se puede cambiar.

Unión de Archivos*

Con "Olympus Sonority", múltiples archivos de voz pueden unirse en uno solo.

División de Archivos*

Con "Olympus Sonority Plus", un archivo de voz puede dividirse en dos archivos.

* Cambiar a una actualización de formato MP3 al "Olympus Sonority Plus" es necesario (☞ P. 92).

Instalación de programas informáticos

Antes de conectar la grabadora a su ordenador, primero debe instalar el programa "Olympus Sonority" que se encuentra en el CD suministrado.

Cerciérese de haber hecho lo siguiente antes de proceder a realizar la instalación:

- Cierre todas las aplicaciones que esté ejecutando.
- Necesita iniciar sesión como Administrador.

Windows

1 Inserte "Olympus Sonority" en la unidad CD-ROM.

- El programa de instalación se iniciará de modo automático. Cuando esto suceda, pase al paso 4. De lo contrario, siga las instrucciones de los pasos 2 y 3.

2 Mirar el contenido de un CD-ROM con [Explorador].

3 Haga doble clic en [Configuración] del CD-ROM.

4 Cuando aparezca la pantalla inicial de "Olympus Sonority", haga clic en el idioma deseado.

5 Cuando haga clic en [Instalación de Olympus Sonority], se iniciará la pantalla de inicio del instalador. Siga las instrucciones del asistente de instalación.

6 Confirmación de su aceptación de las condiciones del Acuerdo de licencia.

- Para instalar "Olympus Sonority" tiene que aceptar las condiciones del Acuerdo de licencia. Después de aceptar la casilla de [Acuerdo], haga clic en [Siguiente].

7 [Información de Registro del usuario]

- Por favor ingrese su nombre, empresa y número de serie especificado en una hoja aparte. Clic en [Siguiente].

8 [Seleccione el tipo de configuración]

- Puede cambiar la ruta destino de la instalación. Clic [Siguiente] si no desea cambiar (Seleccione [Personalizar] si desea cambiar).

9 [Empezar la instalación]

- Clic [Instalar] para empezar la instalación. No haga otras operaciones antes de que termine la instalación y aparezca en la pantalla [Terminó].

10 [Instalación completa]

- Cuando termine la instalación, se mostrará la pantalla [Instalar Shield].
- Para conectar la grabadora a la PC, consulte "Conexión a su PC" (P.80), para ejecutar Olympus Sonority, consulte "Ejecutar Olympus Sonority" (P. 82).

5

Instalación de programas informáticos

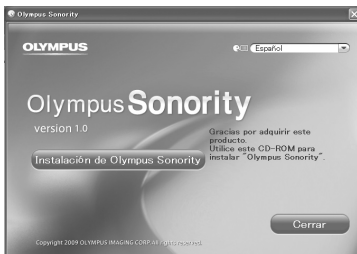

Macintosh

- 1** Inserte "Olympus Sonority" en la unidad CD-ROM.
 - Vaya al paso 3 cuando se muestre el contenido del CD-ROM. Si no se muestra nada, vaya al paso 2 y 3.
- 2** Mirar el contenido de un CD-ROM con [Buscador].
- 3** Haga doble clic en [Configuración] del CD-ROM.
- 4** Cuando aparezca la pantalla inicial de "Olympus Sonority", haga clic en el idioma deseado.
- 5** Cuando haga clic en [Instalación de Olympus Sonority], se iniciará la pantalla de inicio del instalador. Siga las instrucciones del asistente de instalación.
- 6** Confirmación de su aceptación de las condiciones del Acuerdo de licencia.
 - Para instalar "Olympus Sonority" tiene que aceptar las condiciones del Acuerdo de licencia. Después de aceptar la casilla de [Acuerdo], haga clic en [Siguiente].

7 [Cambiar el destino de la instalación]

- Puede cambiar la ruta destino de la instalación. Clic [Siguiente] si no desea cambiar (Seleccione [Personalizar] si desea cambiar).

8 [Empezar la instalación]

- Cuando termine la instalación, se mostrará la pantalla [Instalador].
- Para conectar la grabadora a la PC, consulte "Conexión a su PC" (P.80), para ejecutar "Olympus Sonority", consulte "Ejecutar Olympus Sonority" (P. 82).
- Después de ejecutar "Olympus Sonority", aparecerá el cuadro de diálogo para entrar el número de serie. El número de serie se muestra en una hoja aparte. Después de ingresarlo, clic en [OK] y el programa "Olympus Sonority" se ejecutará.

Desinstalación de programas informáticos

Para desinstalar cualquier componente del programa "Olympus Sonority" instalado en su ordenador, siga los pasos siguientes.

Windows

- 1 Salir de "Olympus Sonority".
- 2 Seleccionar [Inicio] desde el menú [Panel de control].
- 3 Hacer clic en [Agregar/Quitar programas] en la ventana del panel de control.
- 4 Cuando se muestre la lista de la aplicación instalada, seleccione [Olympus Sonority].
- 5 Haga clic en [Agregar o quitar programas].
- 6 Confirmar el borrado del archivo.
 - Haga clic en el botón [OK] para iniciar la desinstalación. Es posible que aparezca un mensaje adicional. En ese caso, léalo con atención y siga las instrucciones.
- 7 Cuando la pantalla [Mantenimiento finalizado] aparezca, haga clic en [Finalizar] para completar la desinstalación.

Macintosh

- 1 Salir de "Olympus Sonority".
- 2 Abra [Buscador] y doble clic en [SonorityUninstaller.pkg] en la carpeta de la aplicación.
- 3 Se ejecutará el desinstalador. Siga las instrucciones del asistente de instalación.
- 4 Cuando le pida, ingrese la contraseña y haga clic en [OK].
- 5 La desinstalación empieza y cuando aparezca [Satisfactorio], haga clic en [Cerrar].

Archivos que permanecen después de la desinstalación

Los archivos de voz y los archivos de música que ha creado se encuentran almacenados en la carpeta [Mensaje]. Si no los necesita, bórrelos. Antes de desinstalar, puede confirmar la localización de la carpeta [Mensaje] haciendo clic en [Opción], en el menú [Herramientas].



Uso de la Ayuda en línea

Windows Macintosh

Para abrir la Ayuda en línea, ud. tiene las siguientes opciones.

- Cuando ejecute "Olympus Sonority", elija [Contenido] en el menú [Ayuda de Olympus Sonority].

Búsqueda en el contenido

- 1 Cuando se abra la ventana de la Ayuda en línea, haga clic en la pestaña de Contenido.**
- 2 Haga clic doble en el icono  del título correspondiente al tema que busca.**
- 3 Haga clic doble en el icono  del tema que busca.**
 - Aparece la explicación del tema.

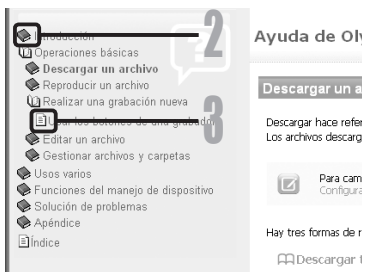

Ayuda de Olympus Sonority

Descargar un archivo

Descargar hace referencia a los archivos descargados.

Para cámara configuración

Hay tres formas de...

Descargar 1

Búsqueda en el índice

- 1 Abra la ayuda en línea y clic en el elemento [Índice].**
 - Automáticamente se localizan las palabras concordantes con nuestra búsqueda.
- 2 Haga clic en una palabra clave.**
 - Aparece una explicación del tema.

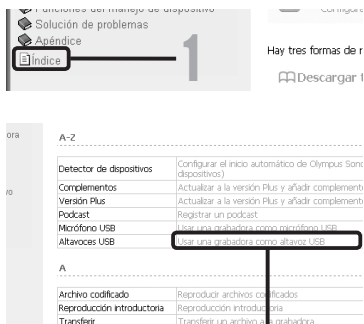

Ayuda de Olympus Sonority

Índice

Hay tres formas de...

Descargar 1

A-Z	
Detector de dispositivos	Configurar el inicio automático de Olympus Sonic (dispositivos)
Complementos	Actualizar a la versión Plus y añadir complementos
Versión Plus	Actualizar a la versión Plus y añadir complementos
Podcast	Registrar un podcast
Micrófono USB	Usar una grabadora como micrófono USB
Altavoces USB	Usar una grabadora como altavoces USB

A

Archivo codificado	Reproducir archivos codificados
Reproducción introductoria	Reproducción introductoria
Transferir	Transferir un archivo a la grabadora

5

Uso de la Ayuda en línea

Nota

- Para más información sobre los menús y el funcionamiento, véase la Ayuda en línea. Podrá usar esta Ayuda en línea cuando haya instalado Olympus Sonority.

Conexión a su PC

Conexión a su PC

Windows Macintosh

- 1 Encienda la alimentación de la grabadora.
- 2 Conecte el cable USB al puerto USB de la PC.

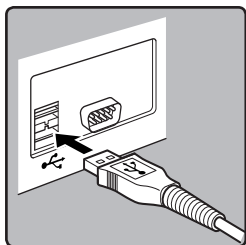

5

Conexión a su PC

- 3 Verifique que la grabadora está detenida y luego conecte el cable USB al puerto correspondiente ubicado en la parte inferior de la grabadora.

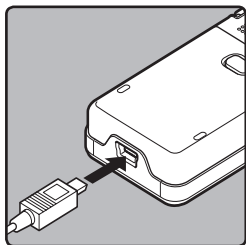

- Cuando se conecta el cable USB, se visualiza **Remoto (Almacenamiento)** en la pantalla de la grabadora.
- Cuando la grabadora está usando la configuración de la conexión USB, no se conectará a la PC cuando se selecciona el **[Adaptador AC]**. Seleccione **[PC]** desde la configuración de conexión USB (P.69).

Windows:

Cuando conecte la grabadora a Windows y abra **[Mi PC]**, se reconocerá por el nombre del controlador del producto. Si se inserta una tarjeta microSD, se mostrará **[Disco removable]**.

Macintosh:

Cuando conecte la grabadora a Mac OS, se reconocerá por el nombre del controlador del producto del escritorio. Si se inserta una tarjeta microSD, se mostrará **[Sin título]**.

Notas

- Asegúrese de utilizar siempre el cable de conexión USB suministrado. Si utiliza el cable de otra compañía, podría haber problemas. Por otro lado, no conecte este cable dedicado en productos de otras compañías.
- Cuando conecta la grabadora mediante un hub USB, el funcionamiento puede ser inestable. En dichos casos, absténgase de utilizarlo.

Desconexión de su PC

Windows

- 1 Haga clic en [] la barra de tareas, ubicada en el extremo inferior derecho de la pantalla. Haga clic en [Extracción segura de Dispositivo de almacenamiento masivo USB].

- La letra de la unidad diferirá según el ordenador que esté utilizando.



- 2 Confirme que el led de la grabadora esté apagado antes de desconectar el cable USB.

Macintosh

- 1 Arrastre el icono de la grabadora que aparece en el escritorio hasta la papelera de reciclaje.
- 2 Confirme que el led de la grabadora esté apagado antes de desconectar el cable USB.



Notas

- NUNCA desconecte el cable de conexión USB mientras el indicador de grabación parpadea. De lo contrario la información resultará destruida.
- Cuando la grabadora esté conectada a un ordenador, la fuente de alimentación será suministrada por el cable USB.
- Consulte en el manual de usuario de su ordenador la información referente al puerto USB de su ordenador.
- Asegúrese de conectar el cable USB directamente en el puerto USB de su ordenador.
- Asegúrese de conectar correctamente el cable, pues de lo contrario la grabadora quizá no funcione como es debido.
- Cancelación del modo Hold.

Ejecutar Olympus Sonority

Al conectar la grabadora a su ordenador, ud. puede activar automáticamente la aplicación.

Windows

Invaldar el arranque automático

- Haga clic con el botón derecho en  en la barra de tareas, ubicada en el extremo inferior derecho de la pantalla, y seleccione [Configuración].**
 - La aplicación que permite realizar la configuración se visualizará en un diálogo.

- Haga clic en donde dice [Olympus Sonority].**



- La marca en [Olympus Sonority] desaparece. Para arranque automático, haga clic de nuevo para colocar la marca.

Arranque manual

- Arranque Windows.**
- Haga clic en [Inicio], apunte en [Todos los Programas] y elija [Olympus Sonority].**
 - Aparecerá el área de visualización de información.
 - Después de iniciar, se mostrará el icono  en la barra de tareas en la parte inferior derecha de la pantalla.

Macintosh

Invaldar el arranque automático

- Desde la barra de menú, haga clic en  → [Especificaciones del entorno del sistema] → .**
 - Aparece el cuadro de diálogo de especificaciones.
- Cambie el inicio automático a [OFF].**

Arranque manual

- Desde Buscador, haga doble clic en [Aplicaciones] → [Olympus Sonority] → [Olympus Sonority].**
 - Cuando inicie por primera vez, le pide el número de serie.
- Ingrese el número de serie.**
 - Para conocerlo, consúltelo en la hoja separada.
 - Aparecerá el área de visualización de información si el número de serie es correcto.

Notas

- No puede ejecutar simultáneamente más de un programa "Olympus Sonority" o múltiples copias del mismo programa.
- Cuando otras aplicaciones como un reproductor DSS, etc. se abren, cierre estas aplicaciones antes de ejecutar "Olympus Sonority".

Nombres de la ventana (Olympus Sonority)

Pantalla de búsque de Olympus Sonority

Esta es la pantalla principal de "Olympus Sonority" (la pantalla de visualización es la pantalla de Windows).

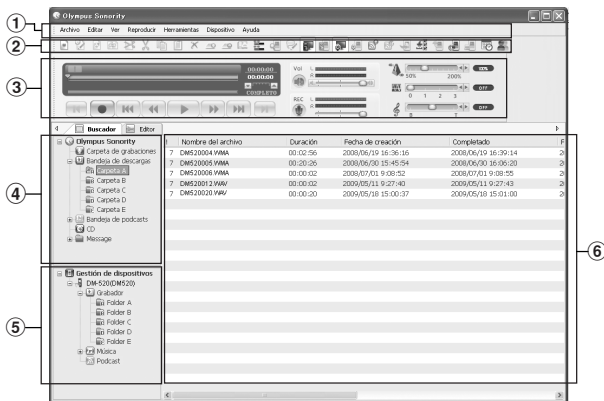

1 Barra de menú

Barra de menú estándar del Sistema Operativo.

2 Barra de herramientas

Se mostrará la barra de herramientas que se usará en la pantalla de búsqueda.

3 Barra de control de reproducción

Usada para reproducir los archivos seleccionados del área de visualización de archivos.

4 Vista de árbol principal

Se mostrarán los archivos descargados desde la grabadora, los archivos grabados en "Olympus Sonority", etc., y las carpetas que tienen archivos de audio/música manejados por el "Olympus Sonority" de la PC.

5 Vista de árbol de los dispositivos

Se mostrarán las carpetas del dispositivo conectado.

6 Área de visualización de lista de archivos

Se mostrará la información detallada de las carpetas seleccionadas de la vista de árbol principal o vista de árbol de dispositivos y todos los archivos de audio de la grabadora.

El área de visualización de información (Configuración inicial) se mostrará cuando se ejecute "Olympus Sonority" y la información básica de "Olympus Sonority" se mostrará, actualizada y mejorada (P.84).

Área de visualización de la información de Olympus Sonority

Se puede hacer la actualización del Área de visualización de la información de "Olympus Sonority" y la actualización del firmware de la grabadora conectada. También se puede hacer la actualización de "Olympus Sonority Plus" y el registro de los programas Podcast.

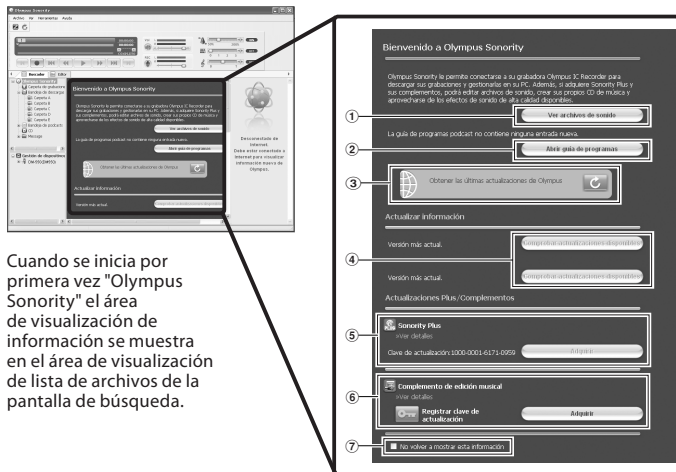

5

Nombres de la ventana (Olympus Sonority)

Quando se inicia por primera vez "Olympus Sonority" el área de visualización de lista de archivos de la pantalla de búsqueda.

① **Lista de archivos de Audio**

Seleccione la carpeta A de la vista de árbol principal y muestra el área de visualización de lista de archivos.

② **Apertura de la guía del Programa**

Muestra la información más reciente de la guía del programa Podcast.

③ **Actualización de la información más reciente**

Actualiza la información más reciente de Olympus.

④ **Visualización de la información actualizada**

Confirma la información actualizada de "Olympus Sonority" y la grabadora conectada

⑤ **Registro del número clave de actualizaciones**

Registra el número clave de actualizaciones comprado.

⑥ **Actualizar**

Selecciona la actualización que desea comprar. Cuando termina la actualización, el botón se reemplazará por la clave de actualización.

⑦ **Mostrar/Ocultar**

Seleccione mostrar u ocultar el área de visualización de información la próxima vez que ejecute "Olympus Sonority". Al seleccionar ocultar, se mostrará el área de visualización de lista de archivos (E3[®] P. 83).

Importación de archivos de voz a su PC

Windows Macintosh

La acción de importar archivos de voz desde la grabadora hasta su ordenador se denomina bajar. Con "Olympus Sonority", hay tres modos de bajar a su ordenador los archivos de voz:

- Bajar archivos seleccionados
- Bajar carpetas
- Bajar todo

A continuación, damos un ejemplo para [**Descargar archivos Seleccionados**]. En la Ayuda en línea puede informarse sobre [**Descargar carpeta**] y [**Descargar todo**] (ver P. 79).

Bajar archivos seleccionados

1 Elija la carpeta.

- Desde la Vista del Árbol de Dispositivos, elija la carpeta que contiene el archivo de voz que le gustaría bajar. En la figura se ve que la [**Carpeta A**] se encuentra seleccionada.

2 Elija el archivo de voz.

- Seleccione el archivo de audio que desea descargar desde el área de visualización de la lista de archivos.

Para elegir más de un archivo:

Windows

Sostenga la tecla [**Ctrl**] o [**Shift**] para seleccionar los archivos.

Macintosh

Sostenga la tecla [**Command**] para seleccionar los archivos.

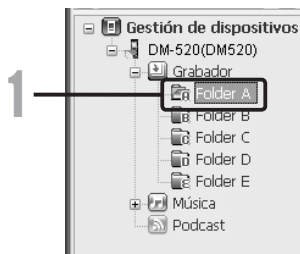

3 Baje el archivo de voz.

- Desde el menú **[Dispositivo]**, seleccione **[Descargar archivos seleccionados]** o haga clic **[↓]** en la barra de herramientas.

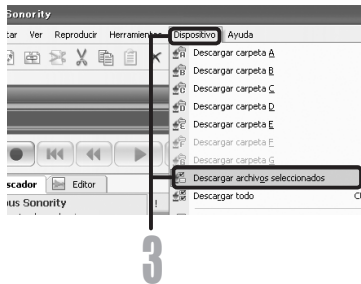

4 Descarga de archivo realizada.

- No desconecte el cable USB mientras la luz indicadora grabación/reproducción se encuentre destellando. Si desconecta el cable USB cuando la luz de la grabadora se encuentre destallando, puede perder los datos o corromperlos (P.81).

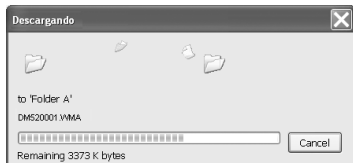

6

Notas

- NUNCA desconecte el cable de conexión USB mientras el luz de grabación/reproducción parpadea. De lo contrario la información resultará destruida.
- Dependiendo del tamaño del archivo de voz y de su ordenador, puede ser que tarde más en bajar los archivos.
- Los archivos bajados se guardan en la carpeta de archivos descargados correspondiente a dicha carpeta en la grabadora. (Ejemplo: Un archivo de voz descargado desde la **[Carpeta A]** se almacenará en descarga **[Carpeta A]** de la vista de árbol principal.)
- Cuando ya exista el mismo nombre de archivo, el archivo nuevo se guarda con otro nombre de archivo solamente cuando los contenidos son diferentes. Cuando los contenidos son iguales, no se descargará.

Reproducción de un archivo de voz

Windows

Macintosh

1 Elija la carpeta.

- Elija la carpeta que contiene el archivo de voz que le gustaría reproducir.

2 Elija el archivo de voz.

- Seleccione el archivo para reproducir desde el área de visualización de la lista de archivos.

3 Reproduzca el archivo de voz.

- Haga clic en el botón  (reproducir) de la barra de control de reproducción.

También están disponibles los botones Rebobinado, Avance rápido, Detener, Reproducción rápida, Volumen, Control de tiempo y Saltar a la marca de índice siguiente.

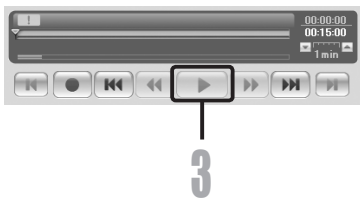
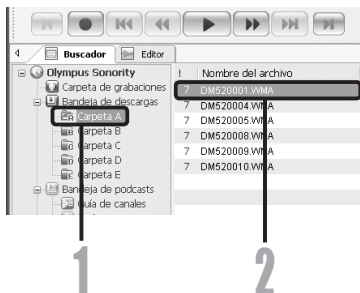

6

Reproducción de un archivo de voz

Usando la función de edición de forma de onda

Windows **Macintosh**

Puede usar la pestaña de edición de forma de onda de "Olympus Sonority" para procesar fácilmente archivos de audio. Desde el modo de edición de forma de audio, usted puede eliminar las partes innecesarias, pegar y re-guardar los datos.

1 Desde la pantalla de búsqueda, seleccione el archivo que desea editar, seleccione [Archivo] → [Editar].

- La pantalla de edición de formas de onda aparecerá y se mostrará la forma de onda.

2 Arrastre y seleccione la forma de onda que desea eliminar.

- Las partes seleccionadas se tornarán grises en la pantalla de forma de onda.

3 Seleccione [Cortar] desde el menú [Editar].

- Las formas de onda seleccionadas se eliminarán.

4 Haga clic en cualquier parte de la forma de onda.

- Las formas de onda seleccionadas se tornarán grises en la pantalla de forma de onda.

5 Seleccione [Pegar] desde el menú [Editar].

- Las formas de onda que se cortaron previamente se insertarán en la parte seleccionada.

6 Haga clic en la zona pistas de escritura .

- Aparece el cuadro de diálogo de guardar.

6

Uso de la función de un toque

Windows **Macintosh**

Puede usar la pestaña de edición de forma de onda de "Olympus Sonority" para procesar fácilmente archivos de audio. Con la función de un toque, usted puede fácilmente aplicar efectos especiales al archivo de audio. Ahora le mostraremos como hacer la reducción de ruido de un área específica.

1 Desde la pantalla de búsqueda, seleccione el archivo que desea editar, seleccione [Archivo] → [Editar].

- La pantalla de edición de formas de onda aparecerá y se mostrará la forma de onda.

2 Arrastre y seleccione la parte de la forma de onda a la cual desea aplicarle los efectos especiales.

- Las partes seleccionadas se tornarán grises en la pantalla de forma de onda.

3 Pulse el botón de ajuste de reducción de ruido .

- El ruido se eliminará desde la parte seleccionada.

4 Clic en el lugar de inicio de la parte seleccionada y pulse el botón  de la barra de control de reproducción.

- La parte donde se ha reducido el ruido empezará a reproducirse.

Transferencia de archivos de voz a la grabadora

Windows **Macintosh**

"Olympus Sonority" tiene una función que le permite cargar archivos desde su PC a la grabadora.

1 Elija la carpeta.

- Seleccione la carpeta que contiene el archivo de voz para subirlo desde la vista de árbol principal.

2 Elija el archivo de voz.

- Seleccione el archivo que desea transmitir desde el área de visualización de la lista de archivos.

3 Elija la carpeta que desea subir.

- En el menú **[Dispositivo]** seleccione **[Subir archivos seleccionados]** o haga clic sobre el icono **Cargar** . Cuando aparece la lista de carpetas con el archivo que desea subir, elija la carpeta en la que se encuentra dicho archivo.

4 Suba el archivo de voz.

- Clic en **[Aceptar]** para subir el archivo de voz a la grabadora.

5 Transmisión realizada.

- Cuando se cierra la pantalla de transmisión y el luz de grabación/reproducción se apaga en la grabadora, se ha realizado el envío.

También puede transmitir un archivo, seleccionándolo desde el área de visualización de la lista de archivos y luego arrastrar y soltarlo en la carpeta de vista del árbol del dispositivo (mover el ratón mientras presione el botón izquierdo y suelte el botón en el sitio destino).

Notas

- NUNCA desconecte el cable de conexión USB mientras el luz de grabación parpadea. De lo contrario la información resultará destruida.
- Cuando ya exista el mismo nombre de archivo en la carpeta de la grabadora, el archivo nuevo se guarda con otro nombre de archivo solamente cuando los contenidos son diferentes. Si los contenidos son los mismos, no se cargará.

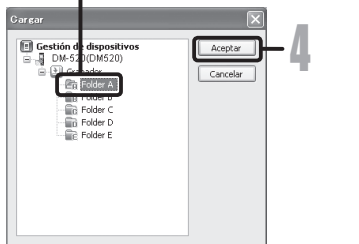
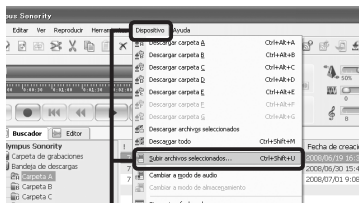
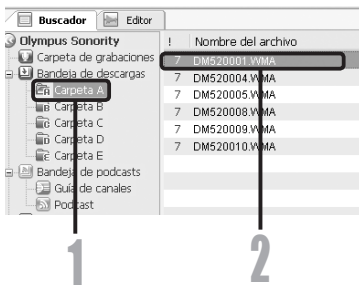

6

Transferencia de archivos de voz a la grabadora

Copiado de datos de guía de voz

Windows **Macintosh**

Si formatea la grabadora y borra datos por error, puede copiar los datos de guía de voz desde "Olympus Sonority" a la grabadora.

1 Asegúrese de que la guía de voz en la grabadora esté ajustada en [On].

- Si la guía de voz de la grabadora está ajustada en [Off] no podrán copiarse los datos de guía de voz.

2 Conecte la grabadora a un PC.

- Para la conexión a un ordenador, consulte [Conexión a su PC] (☞ P.80).

3 Inicie "Olympus Sonority".

- Si la grabadora no tiene guía de voz, aparecerá el diálogo [Transferencia].

4 Copie los datos de guía de voz.

- Si hace clic en el botón [Aceptar] en el diálogo [Transferencia], comenzará la copia de los datos de guía de voz, y aparecerá una ventana indicando el progreso del copiado.

5 Se completará el copiado de los datos de guía de voz.

- Una vez se cierre la pantalla de la transmisión y la luz indicadora de grabación se apague, termina el proceso.

Notas

- Junto con los datos de guía se copiarán el sonido de alarma (☞ P.64), la tonada de inicio que suena cuando se enciende la grabadora, y la tonada de cierre que suena cuando se apaga la grabadora (☞ P.18).
- NUNCA desconecte el cable de conexión USB mientras el luz de grabación parpadea. De lo contrario la información resultará destruida.

6

Copiado de datos de guía de voz

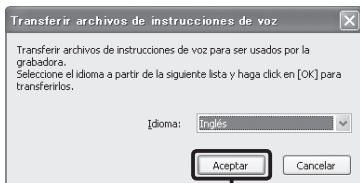

4

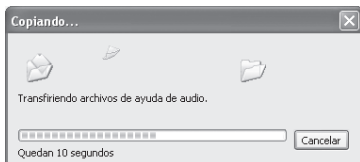

Micrófono USB/Altavoz USB

Windows

Macintosh

Es posible utilizar la grabadora como un micrófono o altavoz USB con "Olympus Sonority" para insertar/añadir/sobrescribir grabaciones en archivos de voice descargados en un ordenador, o guardar grabaciones nuevas directamente en un ordenador. Además, se puede hacer funcionar "Olympus Sonority" utilizando botones en la grabadora.

Configuración de Audio

Para usar esta grabadora como parlante USB o micrófono USB en "Olympus Sonority", conéctela a la PC, luego haga la configuración siguiente. Cuando conecte la grabadora por primera vez, los controladores se instalarán en la PC.

Ejecute "Olympus Sonority" y vaya a la pantalla de edición de formas de onda desde la pestaña de edición de formas de onda [].

Usos como Altavoz USB

Cuando la grabadora se está utilizando como un altavoz USB, es posible dar salida a sonido a través de la grabadora, en lugar de acoplar altavoces al ordenador.

Seleccione [Altavoz grabador] desde el menú [Herramientas] o clic [] en la barra de herramientas.

La grabadora conectada por USB se puede usar como parlante.

Usos como micrófono USB

Cuando la grabadora se utiliza como un micrófono USB, se puede hacer la grabación con "Olympus Sonority", y también se puede utilizar para introducir datos en un ordenador utilizando software de reconocimiento de voz u otras aplicaciones.

Seleccione [Micrófono de la grabadora] desde el menú [Herramientas] o clic [] en la barra de herramientas.

La grabadora conectada a la PC por USB se puede usar como micrófono.

Nota

- Cuando se utiliza como micrófono USB, sin importar el modo de grabación de la grabadora, se convierte en micrófono estéreo USB. Si desea conectar un micrófono externo a esta grabadora, utilice un micrófono estéreo.

6

Micrófono USB/Altavoz USB

Windows

Macintosh

La "Olympus Sonority" se puede actualizar a la versión Plus (Opcional) para expandir y mejorar sus funciones. Además, en "Olympus Sonority Plus", usted puede comprar un Plug-in de edición de música para disfrutar la edición con alta calidad. Para agregar un Plug-in de edición de música, necesita actualizar el "Olympus Sonority Plus".

Compra y Actualización

Para adquirir "Olympus Sonority Plus" y actualizar "Olympus Sonority", hay que realizar el siguiente procedimiento.

1 Inicialice "Olympus Sonority".

- Por favor, vea la ^{ES} P.82 para consultar cómo inicializar el programa.

2 Seleccione [Comprar Olympus Sonority Plus] desde el menú [Ayuda] o clic en el botón desde la barra de herramientas.

- Se abrirá el navegador de Internet y se visualizará el sitio de compra de "Olympus Sonority Plus". Por favor, siga las instrucciones en pantalla. Cuando el procedimiento de compra termina, la clave de la actualización se le enviará por correo-e.

3 Seleccione [Actualizar a Olympus Sonority Plus] desde el menú [Ayuda].

- Se visualizará el diálogo [Actualizar a Olympus Sonority Plus].

4 Ingrese en el diálogo [Actualizar a Olympus Sonority Plus] el número de licencia adquirido y haga clic en el botón [OK].

- La actualización a "Olympus Sonority Plus" se realizará la próxima vez que inicialice el programa.

Actualización a Olympus Sonority Plus

Haga clic en directorio raíz de la vista de árbol principal, [**Olympus Sonority**], desde la pantalla buscar para mostrar la pantalla de información. Puede confirmar que la clave de la actualización está registrada. Además, cuando se selecciona [**Información de versión**] desde el menú [**Ayuda**], la clave de la actualización registrada de "Olympus Sonority Plus" se mostrará. El Plug-in de edición de música incluye más de 20 tipos de funciones de efectos y funciones del analizador de espectro. Para más detalles, por favor consulte la ayuda en línea (^{ES} P. 79).

Notas

- Para comprar la clave de actualización, se necesita un entorno donde se pueda usar Internet.
- Por favor ver detalles en el sitio web relacionados con la compra de la clave de actualización.

Funciones disponibles en Olympus Sonority Plus

Además de las funciones usuales, el "Olympus Sonority Plus" también incluye varias funciones para editar archivos de música. Para más información sobre los procedimientos operativos y especificaciones detalladas, por favor consulte los elementos respectivos de la ayuda en línea (P. 79).

Edición de MP3

Función de escritura y edición de etiquetas y archivos MP3.

Creación de un CD de música

La función para crear un CD de música desde los archivos de audio registrados en la carpeta del CD grabable.

Especificaciones del menú de la grabadora

La función para las especificaciones de esta grabadora (especificaciones detalladas tales como el modo de grabación, especificaciones de alarma, temporizador de grabación, etc.).

Funciones disponibles con Plug-in de edición de música

Al comprar el Plug-in de edición de música, puede agregar funciones de alta calidad para expandir el rango de edición de música de "Olympus Sonority Plus". Para más detalles sobre el método de compra y los procedimientos operativos, por favor consulte la ayuda en línea (P. 79).

Funciones de efectos

Puede usar más de 20 funciones de efectos de alta calidad para editar sus archivos de música.

Analizador de espectro

Muestra en la pantalla de visualización de forma de onda la distribución de forma de onda del archivo de audio que se está reproduciendo en tiempo real.

Además de edición de pistas irrestrictas

También elimina la restricción del número de pistas que se pueden editar.

Importación de contenido para escuchar en la grabadora

Usted puede transferir contenido de lenguaje y archivos de música importados desde CDs e Internet utilizando Windows Media Player para reproducirlos en la grabadora.

También puede utilizar "Olympus Sonority" para importar y disfrutar contenido Podcast encontrado en Internet. La grabadora es compatible con contenido de voz en formatos WMA y MP3. Además, la grabadora es compatible con contenido Audible de los formatos ACELP y MP3 cuando la grabadora está en el modo Audible.

Importación de archivos utilizando Windows Media Player

- Copia de archivos de música y contenido de voz desde CDs al ordenador.
 - Para los detalles, consulte "**Copiar Música de un CD**" (E38 P.97).
- Transferencia de archivos de música y contenido de voz copiados desde el ordenador a la grabadora.
 - Para los detalles, consulte "**Transferir un Archivo de Música a la Grabadora**" (E38 P.98).

Importación de archivos utilizando iTunes

- Copia de archivos de música y contenido de voz desde CDs al ordenador.
 - Para los detalles, consulte "**Copiar Música de un CD**" (E38 P.104).
- Transfer copied music files and language content from the computer to the recorder.
 - Para los detalles, consulte "**Transferir un Archivo de Música a la Grabadora**" (E38 P.105).

Importación de archivos utilizando Olympus Sonority

- Importación de contenido Podcast desde Internet a un ordenador.
 - Para los detalles, consulte "**Importación de contenido Podcast**" (E38 P.107).

Descarga de contenido Audible utilizando Audible Manager

- Carga de contenido Audible desde el sitio web de Audible al ordenador, por una tarifa.
 - Para los detalles, consulte "**Carga de contenido Audible**" (E38 P.112).

Grabación directa de archivos en la grabadora

- Para grabar directamente en la grabadora, conecte la grabadora a otro dispositivo.
 - Para los detalles, consulte "**Grabación de sonido desde otros dispositivos a la grabadora**" (E38 P.32).

Uso Reproductor de Windows Media

Los archivos de música que han sido importados a su ordenador de CD de música y de Internet pueden ser transferidos y reproducidos con esta grabadora. Es compatible con archivos de música de formato WAV, MP3 y WMA.

Al usar Reproductor de Windows Media, se pueden convertir archivos de música a partir de CDs de audio (ver P.97). También, archivos de música adquiridos en cualquier sitio de internet de distribución de música se pueden transferir fácilmente a la grabadora (ver P.98).

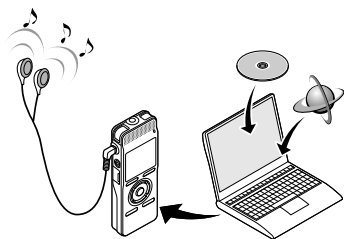

Derechos de autor y sistema de protección de los derechos de autor (DRM)

Según las leyes de propiedad intelectual, está prohibido reproducir, distribuir, publicar (o publicar de nuevo) en Internet, o convertir a archivos WAV, MP3 o WMA cualquier archivo de voz/ música o música de CD, descargado de Internet, con fines comerciales o de venta, sin previa autorización por parte del propietario de los derechos de autor.

Un archivo WMA puede venir provisto de DRM (Digital Right Management) para protección de la propiedad intelectual. DRM limita el archivo a la copia o a la distribución de archivos de música que son convertidos a partir de un CD, o descargados a partir de un servicio de distribución de música. Para transferir a la grabadora un archivo WMA que contiene DRM, se necesita seguir procedimientos apropiados, tales como el uso de Reproductor de Windows Media. Copiar archivos de música con DRM, adquirido por medio de un servicio de distribución de música en línea, a un dispositivo portátil, tal como esta grabadora, podría estar restringido.

Nota

- Esta grabadora es compatible con DRM9 de Microsoft Corporation, pero no con DRM10.

Nombres de la ventana

Windows Media Player 11

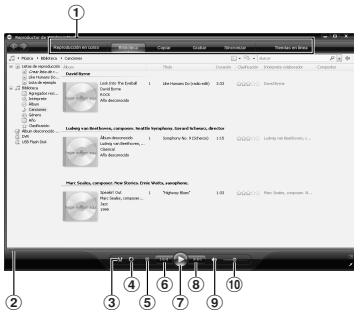

- ① Barra de tareas Características
- ② Control deslizante Buscar
- ③ Botón aleatorio
- ④ Botón repetir
- ⑤ Botón Detener
- ⑥ Botón Anterior
- ⑦ Botón Reproducir
- ⑧ Botón Siguiente
- ⑨ Botón Silencio
- ⑩ Control deslizante Volumen

Windows Media Player 10

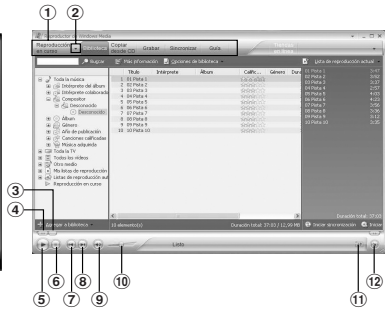

- ① Barra de tareas Características
- ② Botón Panel de acceso rápido
- ③ Control deslizante Buscar
- ④ Botón Rebobinar
- ⑤ Botón Reproducir
- ⑥ Botón Detener
- ⑦ Botón Anterior
- ⑧ Botón Siguiente
- ⑨ Botón Silencio
- ⑩ Control deslizante Volumen
- ⑪ Botón aleatorio/repetir
- ⑫ Botón Avance rápido

Copiar Música de un CD

1 Inserte el CD en la unidad CDROM e inicie el Reproductor de Windows Media.

2 Haga clic en el menú [Copiar] en la barra de tareas Características.

- Haga clic en [Copiar desde CD] y, a continuación, haga clic [Ver información del álbum] de Reproductor de Windows Media 10 según se necesite.
- Si una conexión Internet está disponible, se busca información sobre el CD.

3 Ponga una marca en el archivo de música que desea copiar.

4 Haga clic en [Iniciar copiar desde CD].

- Para Reproductor de Windows Media 10 Haga clic en [Copiar música desde CD].
- Los archivos copiados en un ordenador se almacenan en formato WMA. Los archivos de música copiados se categorizan según el artista, el álbum, el género musical, etc., y se añaden a la lista de reproducciones.

Reproductor de Windows Media 11



Reproductor de Windows Media 10

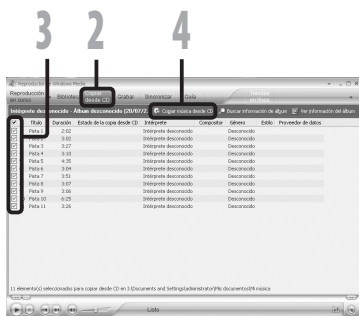

7

Uso Reproductor de Windows Media

Transferir un Archivo de Música a la Grabadora

Puede transferir archivos de música guardados en su PC a esta grabadora. Vea “Copiar Música de un CD” para más información sobre la copia de archivos de música de un CD a su (ver P.97).

Reproductor de Windows Media 11

1 Conecte la grabadora a un ordenador e inicie el Reproductor de Windows Media.

2 Haga clic en [Sincronizar] en la barra de tareas Características.

3 Haga clic en el menú [Sincronizar] otra vez para seleccionar [DVR] → [Opciones avanzadas] → [Configurar sincronización], y configure de la siguiente manera.

- Haga clic en [Crear jerarquía de carpetas en el dispositivo] para seleccionar. Si deselecciona y sincroniza el archivo, será transferido a la carpeta [Home] y no se indicará el archivo. *1 *2
- Se crea automáticamente la carpeta con el nombre del artista o nombre del álbum. De este modo encontrará con mayor facilidad el archivo que desea escuchar.
- *1 Si [Crear jerarquía de carpetas en el dispositivo] está seleccionado por defecto, haga clic una vez para desactivar la casilla, y haga clic de nuevo para seleccionar.
- *2 Tras la transferencia sincronizada a la grabadora, se crea un archivo llamado “WMPInfo.xml”. Si borra este archivo, se debe configurar el *1 otra vez.

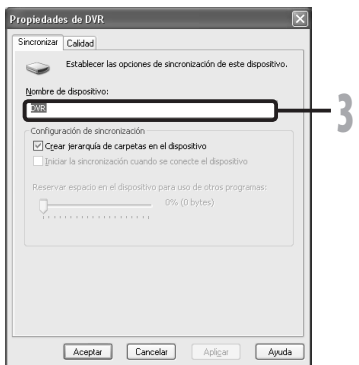
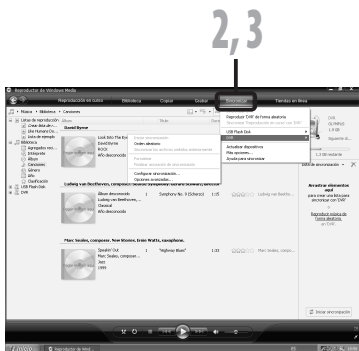

4 Seleccione la categoría deseada de [Biblioteca] a la izquierda y, a continuación, seleccione los archivos de música o álbumes que quiere transferir a la grabadora y arrástrelos hasta la [Lista de sincronización].

5 Haga clic en [Iniciar sincronización].

- El archivo es transferido a la grabadora.

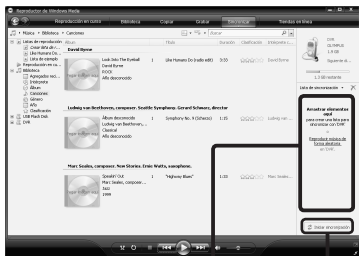

4

5

Reproductor de Windows Media 10

1 Conecte la grabadora a un ordenador e inicialice Reproductor de Windows Media.

2 Haga clic en [Sincronizar] en la barra de tareas Características.

3 En el menú desplegable de la ventana lateral izquierda, seleccione la lista de reproducción que será transferida a la grabadora y ponga una marca en los archivos de música que desea transferir.

- El orden de las piezas musicales puede ser alterado deslizándolo y depositando el archivo de música en la lista de reproducciones visualizada.

4 En el menú desplegable de la ventana lateral derecha, seleccione la unidad correspondiente a la grabadora.

- La grabadora es reconocida como una unidad de disco removible.

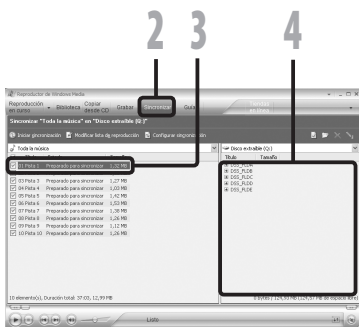

2

3

4

7

Uso Reproductor de Windows Media

5 Haga clic en en la esquina superior derecha y ajuste las opciones de sincronización.

- Haga clic en **[Crear jerarquía de carpetas en el dispositivo]** para seleccionarlo.

Si deselecciona y sincroniza el archivo, será transferido a la carpeta **[Home]** y no se indicará el archivo.

* 1 *2

- Se crea automáticamente la carpeta con el nombre del artista o nombre del álbum. De este modo encontrará con mayor facilidad el archivo que desea escuchar.
- *1 Si **[Crear jerarquía de carpetas en el dispositivo]** está seleccionado por defecto, haga clic una vez para desactivar la casilla, y haga clic de nuevo para seleccionarlo.
- *2 Tras la transferencia sincronizada a la grabadora, se crea un archivo llamado "WMPInfo.xml". Si borra este archivo, se debe configurar el *1 otra vez.



7

Uso Reproductor de Windows Media

6 Haga clic en **[Iniciar sincronización]**.

- El archivo es transferido a la grabadora. El archivo de música se visualiza en elementos en el dispositivo.

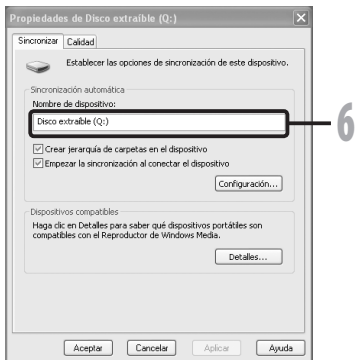

Notas

- Copiar archivos de música con DRM, adquirido por medio de un servicio de distribución de música en línea, a un dispositivo portátil, tal como esta grabadora, podría estar restringido.
- Para transferir los archivos mediante Reproductor de Windows Media 9, consulte la página web de Olympus.
- Si se han transferido archivos de música a la grabadora puede que aparezca en la pantalla de la grabadora el siguiente mensaje: **[Imposible archivar en el sistema conecte el PC y borre ficheros]** hasta que alcance la memoria máxima. En ese caso, borre los archivos para dejar espacio libre (desde cientos de Kb hasta docenas de Mb dependiendo de los tamaños de los archivos de música) para el archivo de gestión (Cuanto mayor sea el número de archivos de música más capacidad será necesaria para el archivo de gestión).

Copiar archivos de voz en el CD

Puede transferir los archivos de voz de la grabadora del ordenador y copiarlos en un CD. Para más información sobre cómo copiar archivos de voz desde la grabadora al PC, vea **"Importación de archivos de voz a su PC"** (P.85).

Reproductor de Windows Media 11

1 Introduzca el CD virgen CD-R/RW en la disquetera CD-R/RW e inicie el Reproductor de Windows Media.

2 Haga clic en el menú **[Grabar]** en la barra de tareas Características.

3 Seleccione la categoría deseada en **[Biblioteca]** en la parte de la izquierda y seleccione archivos de música o discos para copiar en el CD-R/RW y arrástrelos a la **[Lista de grabación]** de la derecha.

4 Haga clic de nuevo en el menú **[Grabar]** y seleccione **[CD de audio]** o **[CD de datos]**.

Cuando se selecciona [CD de audio]:

- Un archivo se convierte y se copia en un CD de música para que lo reproduzca un equipo de audio que pueda reproducir CD-R/RW.

Cuando se selecciona [CD de datos]:

- Copiar archivos con el formato para ser grabados.

5 Haga clic en **[Iniciar Grabación]**.



7

Uso Reproductor de Windows Media

Reproductor de Windows Media 10

1 Introduzca el CD virgen CD-R/RW en la disquetera CD-R/RW e inicie el Reproductor de Windows Media.

2 Haga clic en el menú **[Grabar]** en la barra de tareas Características.

- Haga clic en **[Grabar]** después de hacer clic en el menú **[Modificar lista de reproducción]**.
- Puede cambiar el orden de las pistas arrastrándolas.

3 Ponga una marca en el archivo de música que desea copiar.

4 Seleccione formato de CD antes de hacer clic **[Iniciar Grabación]**.

Cuando se selecciona [CD de audio]:

- Un archivo se convierte y se copia en un CD de música para que lo reproduzca un equipo de audio que pueda reproducir CD-R/RW.

Cuando se selecciona [CD de datos]:

- Copiar archivos con el formato para ser grabados.

5 Haga clic en **[Iniciar Grabación]**.

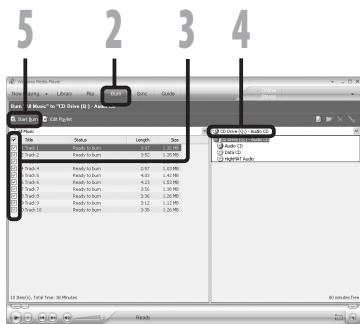

Notas

- Copiar archivos de música con DRM, adquirido por medio de un servicio de distribución de música en línea, a un dispositivo portátil, tal como esta grabadora, podría estar restringido.
- Consulte la ayuda en línea del Reproductor de Windows Media para más información.

Uso Reproductor de iTunes

Los archivos de música que han sido importados a su ordenador de CD de música y de Internet pueden ser transferidos y reproducidos con esta grabadora.

Al usar Reproductor de iTunes, se pueden convertir archivos de música a partir de CDs de audio. (Ⓜ P.104) También, archivos de música adquiridos en cualquier sitio de internet de distribución de música se pueden transferir fácilmente a la grabadora (Ⓜ P.105).

Nombres de la ventana



1 Barra de tareas Características

2 Botón Rebobinar/
Botón Reproducir, Pause/
Botón Avance rápido

3 Control deslizante Volumen

4 Botón de adición de lista de reproducción

5 Botón Aleatorio

6 Botón Rrepetir

7 Botón de cambio de visualización

8 Botón de creación de disco

9 Botón Genius

10 Botón lateral Genius

Copiar Música de un CD

1 Inserte el CD en la unidad CD-ROM e inicialice de iTunes.

2 Haga clic en [iTunes] → [Preferencias].

3 Haga clic en [Avanzado].

4 Haga clic en [Importación] para configurar el formato de archivo y el flujo de bits para copiar archivos de música en tu PC y hacer clic en [OK].

- Esta grabadora es compatible con archivos de música de formato MP3 y WAV (ver P.36).

[Importar usando]:

Configure el formato de archivo para copia música desde un CD. Por favor seleccione [MP3] o [WAV].

[Ajuste]:

Configurar el flujo de bits para copiar archivos de música de un CD. Usted puede escoger una tasa de bits entre [128],[160] y [192].

5 Ponga una marca en el archivo de música que desea copiar.

6 Haga clic en [Importar CD].

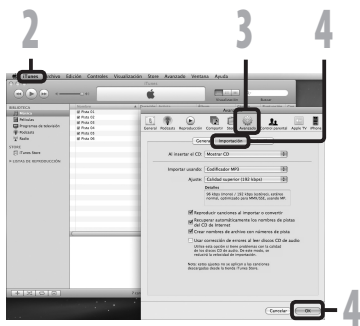

Transferir un Archivo de Música a la Grabadora

Puede transferir archivos de música guardados en su PC a esta grabadora. Vea “Copiar Música de un CD” para más información sobre la copia de archivos de música de un CD a su PC (☞ P.104).

1 Conecte la grabadora a un ordenador, e inicialice iTunes.

2 Seleccionar la lista de reproducción para pasar a la grabadora, y pon las marcas de comprobación en el archivo de música que quieres transferir.

- El orden de las piezas musicales puede ser alterado deslizando y depositando el archivo de música en la lista de reproducciones visualizada.

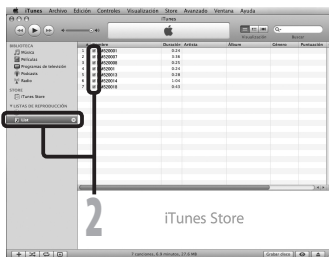

3 Haga doble click en la correspondiente disquetera de la grabadora y abra la carpeta [Music].

- Cuando conecte la grabadora a un sistema operativo Mac, se reconocerá por el nombre del dispositivo del nombre del producto en el escritorio.
- Copiar a la carpeta [Music] de la grabadora cuando se traspara el archivo de música.
- Puede crear 1 o 2 jerarquías en la carpeta [Music]. Se pueden crear hasta 128 carpetas en la carpeta [Music].
- Hasta 200 archivos se pueden almacenar en cada carpeta.

4 Seleccione los archivos que desee y arrástrelos a la carpeta [Music].

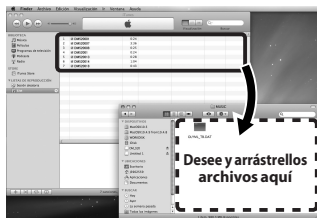

Copiar archivos de voz en el CD

Puede transferir los archivos de voz de la grabadora del ordenador y copiarlos en un CD. Para más información sobre cómo copiar archivos de voz desde la grabadora al PC, vea **“Importación de archivos de voz a su PC”** (P.85).

- 1 Introduzca el CD-R/RW virgen en la disquetera CD-R/RW, e inicie iTunes.
- 2 Seleccione la lista de reproducción deseada y ponga una marca de comprobación en los archivos de música para copiar en el CD-R/RW.
- 3 Haga clic en [Grabar disco].



2

3

- 4 Para dar formato al CD para copiar archivos de voz a un CD-R/RW, click [Grabar disco].

Cuando se selecciona [CD audio]:

Un archivo se convierte y se copia en un CD de música para que lo reproduzca un equipo de audio que pueda reproducir CD-R/RW.

Cuando se selecciona [CD MP3]:

Copiar en formato MP3.

Cuando se selecciona [CD de datos]:

Copiar archivos con el formato para ser grabados.

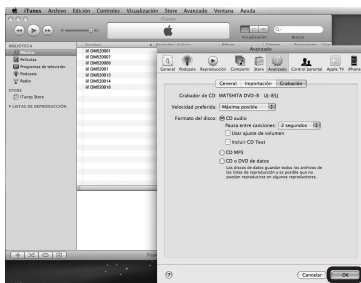

4

Importación de contenido Podcast

Windows

Puede arrastrar y soltar el icono del programa Podcast para recuperar los contenidos de Podcast o buscar y recuperarlo registrando la dirección del contenido.

Esta función no es soportada en Macintosh. Use iTunes, etc. para recuperar los contenidos Podcast.

Registro de un programa Podcast

- 1 Inicie Olympus Sonority.**
- 2 Abra un explorador de Web y vaya al sitio de Podcasting.**
- 3 Arrastre el icono de registro de Podcast y suéltelo en la carpeta [Podcast] en Olympus Sonority.**
 - El icono de registro de Podcast varía dependiendo de los sitios de Podcasting. Para los detalles, consulte cada sitio de Podcasting.
- 4 Se completará el registro del programa.**
 - Cuando se registra un programa, en la visualización de lista de la carpeta **[Podcast]** aparecerá una lista de contenido de emisión provisto por el programa.
De forma predeterminada, se descargará automáticamente el contenido mas reciente en el momento del registro.

Nota

- Para conocer sobre el formato de archivos que se pueden reproducir con esta grabadora, consulte la P.36.



Actualización de un programa

Windows

De forma predeterminada, los programas registrados en "Olympus Sonority" serán actualizados automáticamente. Para cambiar los intervalos de ajuste vaya a **[Herramientas]** y luego a **[Opciones]** y cámbielos en la ficha Podcast del diálogo Opciones. Para los detalles, consulte la ayuda en línea (ver P.79).

Si no quiere actualizar los programas automáticamente, puede actualizarlos utilizando el siguiente procedimiento.

Las funciones de registro del programa, actualización y descarga no están disponibles en Macintosh. Use iTunes u otras aplicaciones para estas funciones.

1 Seleccione la carpeta [Podcast].

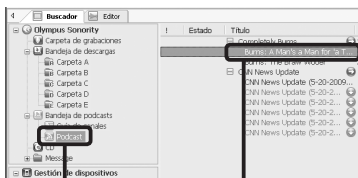

2 Seleccione el programa que quiera actualizar.



7

3 Seleccione [Actualizar Podcast] desde el menú [Herramientas] o presione [↻] desde la barra de herramientas.

- Comienza la actualización de programa. Una vez que el programa se haya actualizado, el contenido nuevo aparecerá en gris. El contenido visualizado en gris no ha sido descargado todavía al ordenador.

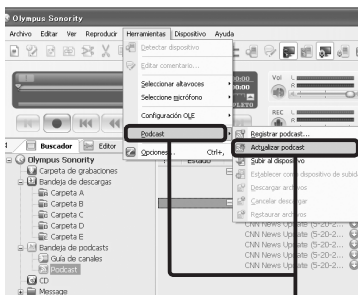

Descarga del contenido

Windows

De forma predeterminada, si al actualizar un programa se encuentra contenido nuevo, el contenido más reciente se descargará automáticamente. Este ajuste puede cambiarse seleccionando **[Herramientas]** y luego **[Opciones]** y pasando a la ficha Podcast del diálogo Opciones. Para los detalles, consulte la ayuda en línea (ver P.79).

Si quiere hacer la descarga manualmente. El contenido puede descargarse con el siguiente procedimiento.

Las funciones de registro del programa, actualización y descarga no están disponibles en Macintosh. Use iTunes u otras aplicaciones para estas funciones.

1 Seleccione la carpeta [Podcast].

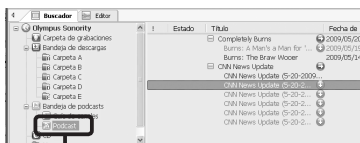

2 Haga clic en el botón [Bajar] del contenido que quiere descargar.

- Comenzará la descarga de contenido. El estado se muestra el porcentaje de contenido mientras se está descargando.

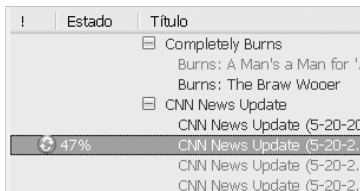

3 Se completará la descarga.

- El contenido descargado puede reproducirse y transferirse a la grabadora.



Transferencia de contenido a la grabadora

Windows **Macintosh**

En el ajuste predeterminado, el contenido se transfiere automáticamente a la carpeta **[Podcast]** en la grabadora cuando la grabadora se conecta a un ordenador. Este ajuste puede cambiarse seleccionando **[Opciones]** en **[Herramientas]** y seleccionando la ficha **[Podcast]** visualizada en el cuadro de diálogo Opciones. Para los detalles, consulte la ayuda en línea (P.79).

Si quiere transferir contenido manualmente, siga el procedimiento mostrado a continuación. Los contenidos Podcast registrados en iTunes, etc. se pueden transmitir a esta grabadora arrastrando y soltando en la carpeta **[Podcast]** de la grabadora.

1 Seleccione la carpeta **[Podcast]**.

2 Seleccione el contenido que quiere transferir y arrástrelo hasta la carpeta **[Podcast]** de la grabadora y suéltelo.

- Comenzará la transferencia de contenido. Durante la transferencia aparecerá una ventana de avance.

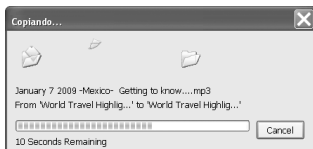
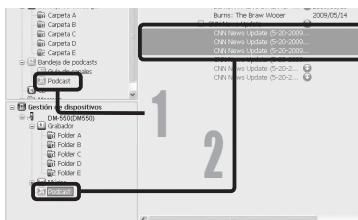

3 Se completará la transferencia.

- El contenido transferido a la grabadora tendrá un icono  indicando una transferencia completada. Pulse el botón **PODCAST** la grabadora para abrir fácilmente los archivos transferidos.

Nota

- NUNCA desconecte el cable de conexión USB mientras el indicador de grabación parpadea. De lo contrario la información resultará destruida.

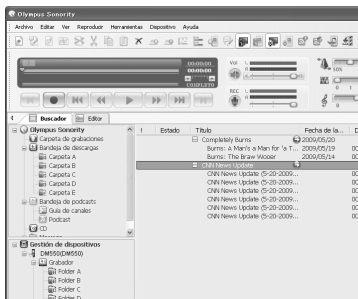

Funciones de Guía del programa

Windows

Los programas podcast relacionados con OLYMPUS se pueden registrar fácilmente y los nuevos contenidos se pueden descargar automáticamente en "Olympus Sonority". Los contenidos nuevos también se pueden redireccionar a la grabadora con sólo conectarla a la PC.

Las funciones de guía de programa no están disponibles en Macintosh.

Registrar programas

1 Clic [Guía de canales] en el servicio en línea de la Vista de árbol principal.

- La información de los programas registrados en línea se mostrarán.



2 Clic en el programa que usted desea desde la lista de programas.

- Se mostrará información detallada del programa en la vista detallada de programas.

3 Clic en [Suscribir] para registrarse en el podcast.

- Una vez se ha registrado el programa, los contenidos transmitidos por el programa se mostrarán en la Vista de listas de la carpeta [Podcast]. Bajo las especificaciones iniciales, los contenidos más recientes transmitidos se descargarán automáticamente durante el proceso de registro.

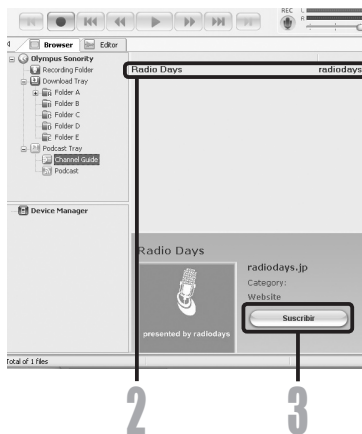

7

Funciones de Guía del programa

Carga de contenido Audible

Windows

Utilice AudibleManager para cargar contenido Audible en la grabadora.

Se puede utilizar AudibleManager para la reproducción, administración y transferencia de contenido Audible a la grabadora.

Instalación de AudibleManager

Cuando AudibleManager no está instalado en el ordenador, instale AudibleManager según el siguiente procedimiento.

1 Acceda a uno de los sitios Web de Audible desde el explorador de Web y descargue AudibleManager.

<http://www.audible.com/>
(Estados Unidos)

<http://www.audible.co.uk> (Reino Unido)

<http://www.audible.fr> (Francia)

<http://www.audible.de> (Alemania)

2 Inicie el archivo ejecutable descargado.

- Se visualizará la pantalla de ajuste de AudibleManager. Seleccione el nombre del dispositivo en uso (OLYMPUS DM-520, DM-420) y haga clic en el botón [Install].

2

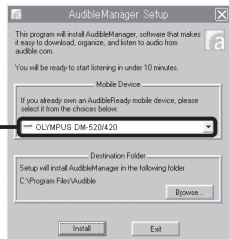

3 Cuando se visualice [Audible Manager License Agreement], haga clic en el botón [I Accept] (Acepto).

4 Comienza la instalación.

- Espere hasta que se haya completado el proceso. Una vez que se haya completado la instalación, AudibleManager se inicia automáticamente.

3

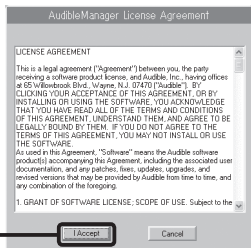

Añadir un dispositivo a AudibleManager

Si AudibleManager ya está instalado, añada un dispositivo para manipular la grabadora en AudibleManager. Siga el procedimiento descrito a continuación.

1 Seleccione **[Add New Device]** en el menú **[Devices]** (Dispositivos).



2 Cuando se visualice un cuadro de diálogo, verifique la conexión con Internet y haga clic en el botón **[Yes]**.

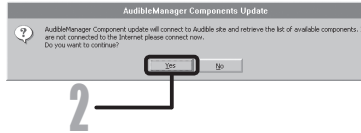

3 Cuando se visualice un cuadro de diálogo, verifique el nombre del dispositivo en uso (DM-520/420) y haga clic en el botón **[OK]**.

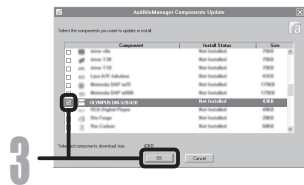

4 Comienza la instalación.

- Espere hasta que se haya completado el proceso. Una vez que se haya completado la instalación, se reinicia AudibleManager. Verifique el nombre del dispositivo en uso y que haya sido añadido al menú **[Mobile Devices]**.

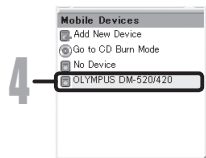

Compra de contenido Audible

El contenido Audible puede comprarse desde el sitio Web de Audible. Acceda al sitio Web de Audible utilizando el explorador de Web y descargue el contenido siguiendo los procedimientos para la compra descritos en el sitio Web.

Con el ajuste existente, el contenido se descarga a la carpeta Librería en AudibleManager. Cuando se haya completado la descarga, se inicia AudibleManager y el contenido comprado se visualiza en el contenido listado en la Librería.

Transferencia de contenido Audible

Windows

Siguiendo el procedimiento presentado a continuación puede transferirse contenido Audible a la carpeta **[Audible]** en la grabadora.

1 Conecte la grabadora a un ordenador.

2 Seleccione **[Library]** en la lista de árbol **[Audible Folders]**.

- En la parte derecha se visualizará una lista de contenido guardado en **[Library]**.

3 Seleccione el contenido que se transferirá a la grabadora y haga clic en el botón **[Add to Device]**.

4 Cuando se visualice la pantalla de entrada **[Activate Your Device]**, introduzca el nombre de usuario y la contraseña para Audible y haga clic en el botón **[OK]**.

5 Comienza la transferencia.

- Espere hasta que se haya completado la transferencia de contenido. Cuando se haya completado la transferencia, el contenido transferido se visualiza en el contenido listado del dispositivo. Además, el contenido transferido se visualiza en la Librería.

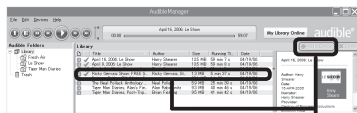

Notas

- Cuando se transfiera un archivo de contenido a la grabadora, se creará automáticamente un archivo **[.pos]** para cada archivo de contenido en la carpeta Audible.
- Cuando se borra el archivo **[*.pos]** utilizando Explorer, se borrará la posición de reproducción guardada. La próxima vez que se seleccione el archivo, la reproducción comienza desde el inicio del archivo.
- Cuando se transfieren archivos de contenido a la grabadora, se creará un archivo de sistema como un archivo oculto dentro de la carpeta Audible. Cuando este archivo se borra utilizando Explorer, no es posible continuar reproduciendo el contenido Audible.

Disfrute de contenido Audible con la grabadora

Contenido Audible que se ha transferido a la carpeta [**Audible**] en la grabadora desde un ordenador puede disfrutarse con un modo exclusivo adecuado óptimamente para la operación de contenido Audible.

Modo Audible

Cuando selecciona la carpeta [**Audible**] de la carpeta [**Música**], la grabadora cambia automáticamente al modo Audible. El modo Audible es un modo exclusivo para disfrutar de contenido Audible (formatos de modos 3, y 4) transferidos desde un ordenador. El método de operación en el modo Audible es diferente cuando están seleccionadas otras carpetas en la grabadora (Modo normal). Para los detalles, consulte "**Operación de la grabadora en Modo Audible**" (☞ P.117).

Pantalla de visualización de archivo en Modo Audible

En el modo Audible, [**Modo de reproducción**] (☞ P.50) se convierte en el ajuste [**Archivo**] independientemente de los ajustes de menú y la grabadora se detiene después de reproducir un archivo. Además, en la pantalla de visualización Archivo se visualizan iconos (**AA3**, **AA4**), que indican un archivos Audible.

Para los detalles relacionados con el método de selección de carpetas y archivos, consulte "**Selección de carpetas y archivos**" (☞ P.27).

Ⓐ Indicador de archivo Audible

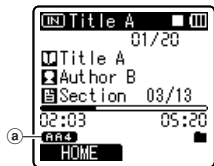

Archivos Audible reproducibles

Los archivos de formatos de modos 2, 3, y 4 pueden reproducirse en el modo Audible. En el modo Audible (en la carpeta Audible de la grabadora) solamente se visualizan aquellos archivos Audible que tienen extensión [**.aa**].

Formatos de archivos Audible reproducibles*

Modo	Codec
3 (AA3)	ACELP (16kbps)
4 (AA4)	MP3 (32kbps)

Posición y sección de reproducción

En el modo Audible, la posición de comienzo puede moverse fácilmente tomando como referencia la [**Posición de reproducción**], la cual es la información de posición guardada sobre paradas previas para cada archivo, y tomando como referencia [**Sección**] cuando el distribuidor de contenido ha predeterminado la posición.

Posición de reproducción

La posición de reproducción (información de posición) se guarda en el archivo [**.pos**], el cual es creado automáticamente por la grabadora para cada archivo de contenido Audible (archivo [.aa]).

La posición de reproducción se localiza inicialmente al comienzo del archivo, y la posición de parada se actualizará mediante la reproducción o el uso de S. Play (reproducción lenta)/ F. Play (reproducción rápida).

Pulse el botón ►►► o ◀◀◀ para moverse a la posición de parada mientras la grabadora está parada. No se actualizará la posición de reproducción.

Sección

Para cada archivo, el distribuidor de contenido fija arbitrariamente hasta un máximo de 100 divisiones (capítulos de una historia o segmentos noticiosos).

Notas

- Cuando se transfiere un archivo de contenido a la grabadora, se creará automáticamente un archivo [**.pos**] para cada archivo de contenido en la carpeta Audible.
- En el modo Audible no pueden colocarse marcas índice o marcas temporales.
- Cuando se borra el archivo [***.pos**] utilizando Explorer, se borrará la posición de reproducción guardada. La próxima vez que se seleccione el archivo, la reproducción comienza desde el inicio del archivo.
- Cuando se transfieren archivos de contenido a la grabadora, se creará un archivo de sistema como un archivo oculto dentro de la carpeta Audible. Cuando este archivo se borra utilizando Explorer, no es posible continuar reproduciendo el contenido Audible.

Operación de la grabadora en Modo Audible

El método de operación en la grabadora es diferente en el modo Audible cuando la carpeta [Audible] está seleccionada en el modo Normal.

Avance rápido

Pulse y mantenga pulsado el botón ►►► mientras la grabadora está parada.

- Cuando se libera el botón se detiene el avance rápido. No se actualiza la posición de reproducción. Cuando se pulsa el botón **PLAY ►** o **OK** la reproducción se reanuda desde esa posición.

Mantenga pulsado el botón ►►► mientras reproduce un archivo.

- Cuando se libera el botón ►►► la reproducción se reanuda desde esa posición.
- Cuando la posición de inicio de una sección (☞ P.116) y la posición de reproducción están en medio de un archivo, la grabadora se detiene en esa posición.
- Cuando mantiene pulsado el botón ►►► mientras la grabadora está parada, la grabadora se mueve al final del archivo y se detiene.
Si se continúa pulsando el botón ►►►, la grabadora se moverá al siguiente archivo y continuará el avance rápido desde el comienzo del siguiente archivo. Después que avance rápido llegue al final del último archivo, la grabadora se detiene en el comienzo del último archivo.
- Cuando durante la reproducción se mantiene pulsado el botón ►►► y se llega al final del archivo, la grabadora regresa al comienzo del archivo y se detiene.

Rebobinado

Pulse y mantenga pulsado el botón ◀◀◀ mientras la grabadora está parada.

- Cuando se libera el botón se detiene el rebobinado rápido. No se actualiza la posición de reproducción. Cuando se pulsa el botón **PLAY ►** o **OK** la reproducción se reanuda desde esa posición.

Mantenga pulsado el botón ◀◀◀ mientras reproduce un archivo.

- Cuando se libera el botón ◀◀◀ la reproducción se reanuda desde esa posición.
- Cuando la posición de inicio de una sección (☞ P.116) y la posición de reproducción están en medio de un archivo, la grabadora se detiene en esa posición.
- Cuando mantiene pulsado el botón ◀◀◀ mientras la grabadora está parada, la grabadora regresa al comienzo del archivo y se detiene. Si se continúa pulsando el botón ◀◀◀, la grabadora regresará al final del archivo anterior y continuará el rebobinado rápido.
- Cuando durante la reproducción se mantiene pulsado el botón ◀◀◀ y la grabadora llega al comienzo del archivo, la grabadora comienza la reproducción desde el inicio de ese archivo.
- Si se mantiene pulsado el botón ◀◀◀ mientras la grabadora está parada en el inicio del archivo superior, la grabadora realizará un rebobinado rápido comenzando desde el final del último archivo.

Salto de archivo y salto de sección

Pulse y mantenga pulsado el botón ►►I mientras la grabadora está parada.

- La grabadora salta a una posición de reproducción o a la posición de comienzo de una sección, la que esté mas cerca en el archivo, y se detiene. Después de una posición de parada, si no hay posición de reproducción, o una posición de comienzo de una sección, la grabadora saltará a una posición de reproducción en el archivo siguiente, y se detiene.

Pulse el botón I◀◀ mientras la grabadora esté parada al comienzo de un archivo.

- La grabadora salta a la posición de reproducción en el archivo anterior y luego se detiene.

Pulse el botón I◀◀ si la grabadora no está parada al comienzo de un archivo.

- La grabadora salta a una posición de reproducción o a la posición de comienzo de una sección, la que esté mas cerca en el archivo, y se detiene.

Pulse el botón ►►I durante la reproducción normal.

- La grabadora salta tres segundos hacia adelante, o a la posición de comienzo de la sección siguiente, la que esté más cerca, y comienza a reproducir el archivo. Después de llegar al final del archivo la grabadora se detiene en el comienzo del archivo. En este momento se actualiza la posición de reproducción en la posición de comienzo de este archivo.

Pulse el botón I◀◀ durante la reproducción normal.

- La grabadora salta tres segundos hacia atrás, o a la posición de comienzo de la sección actual, la que esté más cerca, y comienza a reproducir el archivo. Cuando la grabadora llega al comienzo de un archivo, el archivo se reproduce desde el inicio.

- El ajuste [Cambio] (☞ P.52) no es válido en el modo Audible.

Ajuste del menú durante la reproducción

Pulse y mantenga pulsado el botón **MENU** durante 1 segundo como mínimo mientras el archivo está reproducción.

- Entre en la pantalla Menú (☞ P.44, 45) para ajustar [**Velocidad Play**] (velocidad de reproducción) (☞ P.51), [**Cancelar ruido**] (cancelación de ruido) (☞ P.50), y [**Filtro de voz**] (filtro de voz) (☞ P.50).

Uso como Memoria Externa del Ordenador

Además su utilidad como grabadora IC y como reproductor de música, esta grabadora puede también utilizarse como memoria externa de un ordenador almacenando datos de un ordenador y leyéndolos.

Con la grabadora conectada a su ordenador, usted puede transferir datos desde la memoria a su PC, y viceversa.

Windows

- 1 Conecte la grabadora a su PC (P.80).**
- 2 Abra la ventana del Explorador o Finder.**
- 3 Abra la carpeta con el nombre del producto.**
 - Al abrir [Mi PC], se reconocerá por el nombre del dispositivo del nombre del producto.
- 4 Copie los datos.**
- 5 Desconecte la grabadora del ordenador (P.81).**

Macintosh

- 1 Conecte la grabadora a su PC (P.80).**
 - Cuando conecte la grabadora a un sistema operativo Mac, se reconocerá por el nombre del dispositivo del nombre del producto en el escritorio.
- 2 Haga doble clic en el icono del escritorio con el nombre del producto.**
- 3 Copie los datos.**
- 4 Desconecte la grabadora del ordenador (P.81).**

Nota

- Mientras transmite datos, aparecerá [Ocupado] y la luz indicadora de grabación parpadeará. NUNCA desconecte el USB mientras la luz indicadora de grabación parpadea. Si lo hace, pueden destruirse los datos.

Lista de mensajes de alarma

Mensaje	Significado	Explicación	Acción
[Batería baja]	Poca carga de la pila.	La carga en la pila se está agotando.	Cambie por pila nuevas (☞ P.14).
[Archivo protegido]	Borrado bloqueado.	Se trató de borrar un archivo bloqueado.	Desbloquee el archivo (☞ P.46).
[Carpeta ilegal]	No es una carpeta de grabación de audio.	Se ha intentado grabar con una carpeta [Música] o [Podcast].	Seleccione una carpeta desde la [A] hasta la [E] y vuelva a intentar la grabación (☞ P.24, P.27).
[Índice lleno]	Índice lleno.	El archivo está lleno con marcas índice (máximo de 16 marcas).	Borre las marcas índice que ya no necesita (☞ P.39).
[Temp. Lleno]	Marcas temporales agotadas.	El archivo contiene todas las marcas temporales posibles (máximo de 16 marcas).	Borre las marcas temporales que no se necesiten (☞ P.39).
[Carpeta llena]	Carpeta llena.	La carpeta está llena de archivos (máximo de 999 archivos).	Borre los archivos innecesarios (☞ P.42).
[Error memoria]	Error en la memoria flash interna.	Error en la memoria.	Esto es un fallo, por tanto diríjase a la tienda donde adquirió la grabadora o a un servicio Olympus para repararla (☞ P.127).
[Tarjeta no válida]	Error en la memoria flash interna.	La tarjeta microSD no se reconoce correctamente.	Extraiga la tarjeta microSD y vuelva a introducirla (☞ P.22 a P.23).
[Sin licencia]	Archivo copiado ilegalmente.	El archivo de música ha sido copiado ilegalmente.	Borre el archivo (☞ P.42).
[Memoria llena]	Cero memoria restante.	No queda memoria.	Borre los archivos innecesarios (☞ P.42).
[No hay archivo]	No hay archivo.	No hay archivos en la carpeta.	Seleccione otra carpeta (☞ P.24 a P.27).
[Error al formatear]	Error de formateo.	Ocurrió un error mientras se formateaba la memoria de la grabadora.	Reformatear la memoria (☞ P.71).
[Imposible archivar en el sistema conecte el PC y borre ficheros]	No se puede crear el archivo para administración.	No se puede crear el archivo para administración debido a capacidad insuficiente restante en la memoria flash.	Conecte la grabadora a un ordenador y borre los archivos innecesarios.

Lista de mensajes de alarma/Resolución de fallos

[Archivo ilegal]	Archivo que no se puede reproducir.	Formato incompatible.	Por favor confirme que el archivo se puede reproducir en esta grabadora.
[Seleccione el archivo]	Archivo deseleccionado	El archivo no está seleccionado.	Por favor seleccione un archivo y luego ejecute la operación.
[Misma carpeta No mover.]	El archivo no se puede mover (copiar).	Intente moverlo (copiarlo) a otra carpeta.	Por favor seleccione otra carpeta.
[Algunos no se pueden mover]	El archivo no se puede mover (copiar).	Archivo destino tiene el mismo nombre o el archivo tienen DRM.	Por favor seleccione otro archivo.
[El archivo no puede dividirse]	Archivo que no se puede dividir.	Intente dividir un archivo además de los archivos PCM grabados en esta grabadora.	Por favor seleccione otro archivo.

Resolución de fallos

Síntoma	Causa probable	Acción
No aparece nada en la pantalla	La pila no está bien cargada.	Compruebe que la polaridad de las pilas ⊕ y ⊖ es la correcta (☞ P.14).
	La carga en la pila se está agotando.	Cambie por pila nuevas (☞ P.14).
	La alimentación está apagada.	Encienda la alimentación (☞ P.18).
No puede ponerse en marcha	La carga en la pila se está agotando.	Cambie por pila nuevas (☞ P.14).
	La alimentación está apagada.	Encienda la alimentación (☞ P.18).
	La grabadora está en el modo HOLD.	Libere el HOLD de la grabadora (☞ P.19).
No puede grabar	Poca memoria restante.	Borre los archivos innecesarios (☞ P.42).
	Ha llegado al máximo número de archivos.	Cambie a otra carpeta (☞ P.24 a P.27).
No se escucha el tono de reproducción	Hay un auricular conectado.	Desconecte los auriculares y use los altavoces internos.
	El nivel de volumen está ajustado a [00].	Ajuste el nivel de volumen (☞ P.33).
El nivel de grabación está muy bajo	No se ha ajustado el nivel de volumen.	Ajuste el nivel de grabación y vuelva a intentar la grabación (☞ P.47).
	La sensibilidad del micrófono es demasiado baja.	Cambie la sensibilidad del micrófono al modo [Alto] o [Medio] y pruebe nuevamente (☞ P.47).
	Esto podría deberse a que el nivel de salida en los dispositivos externos conectados es demasiado bajo.	Ajuste el nivel de salida de los dispositivos conectados.

Los archivos de voz no se graban en estéreo	El micrófono externo conectado es monoaural.	Cuando se graba mientras un micrófono externo monoaural está conectado, el sonido sólo se grabará por el canal L.
	[Modo Rec.] está ajustado en el modo de grabación monoaural.	Ajuste [Modo Rec.] en el modo de grabación estéreo (☞ P.47).
No puede encontrar archivo grabado	Soporte de grabación o carpeta incorrectos.	Cambie al soporte de grabación o carpeta correctos (☞ P.24 a P.27).
Se escucha un ruido durante la reproducción	Se movió la grabadora durante la grabación.	_____
	La grabadora estaba cerca de un teléfono celular o luz fluorescente durante la grabación o reproducción.	Aleje la grabadora.
No se puede borrar el archivo	El archivo está bloqueado.	Desbloquee el archivo (☞ P.46).
	El archivo es de sólo lectura.	Desbloquee el archivo o cancele la configuración de sólo lectura del archivo en el PC.
No se pueden borrar las carpetas	La grabadora no reconoce uno de los archivos de la carpeta.	Conecte la grabadora al PC y borre una carpeta.
Se oye ruido a través del monitor de grabación	Se está produciendo una retroalimentación acústica.	Cuando los amplificadores internos de los altavoces y similares están conectados, existe el riesgo de que se produzca retroalimentación de audio durante la grabación. Se recomienda que utilice auriculares para monitorizar la grabación.
		Realice ajustes como separar los auriculares del micrófono, no dirigir el micrófono a los auriculares, bajar el volumen del monitor de grabación, etc.
No se pueden colocar marcas índice, marcas temporales	Se ha llegado al número máximo de marcas.	Borre las marcas innecesarias (☞ P.39).
	El archivo está bloqueado.	Desbloquee el archivo (☞ P.46).
	El archivo es de sólo lectura.	Desbloquee el archivo o cancele la configuración de sólo lectura del archivo en el PC.
No se carga	Contiene baterías diferentes a las baterías recargables Ni-MH.	Por favor inserte las baterías recargables suministradas.
	No se ha presionado el STOP ■ botón detener.	Presione y sostenga el STOP ■ botón detener y conecte a la PC y al adaptador AC.

Accesorios (optional)

Los accesorios exclusivos a la grabadora IC Olympus se pueden comprar directamente desde la tienda en línea del sitio web de nuestra empresa. Las ventas de accesorios son diferentes en cada país.

- **Adaptador AC USB: A514**
Adaptador AC DC5V para conexión USB
- **Micrófono de 2 canales (omnidireccional): ME30W**
Los dos micrófonos monoaurales ME30 se distribuyen en un set con pequeño trípode y un adaptador de conexión. Estos son micrófonos omnidireccionales de alta sensibilidad y equipados con alimentación, que son adecuados para grabar actuaciones musicales.
- **Micrófono de fusil compacto (Unidireccional): ME31**
Los micrófonos direccionales son útiles para grabar sonidos externos de cantos de pájaros silvestres. La estructura metálica sumistra firmeza a la rigidez alta.
- **Micrófono mono con cancelación de ruido con alta sensibilidad (unidireccional): ME52W**
Este micrófono se utiliza para grabar sonido a distancia a la vez que se minimiza el ruido ambiental.
- **Tie clip microphone (omnidireccional): ME15**
Pequeño micrófono oculto de solapa.
- **Mando a distancia exclusivo: RS30W**
Cuando el receptor está conectado a la toma REMOTE, las función de grabación y parada de la grabadora podrán utilizarse desde el mando a distancia. La posición de recepción puede ajustarse, permitiéndole, por lo tanto, utilizar la grabadora desde diferentes ángulos.
- **Auricular del teléfono: TP7**
El micrófono tipo auricular puede colocarse en la oreja mientras llama por teléfono. La voz o conversación de la llamada puede grabarse claramente.
- **Batería recargable Ni-MH: BR401**
Baterías de alta eficiencia y larga vida útil.
- **Cable de conexión: KA333**
Cable de conexión con miniclavijas estéreo (ø3,5) con resistencia en ambos extremos. Utilícelo para conectar desde la toma de salida de auriculares de la grabadora a la toma de entrada del micrófono cuando grabe. También se suministran adaptadores de clavija (PA331/ PA231) para convertir a la miniclavija monoaural (ø3,5) o la miniclavija monoaural mini (ø2,5).
- **Estuche para transportar: CS126 (Se incluye con la DM-520)**
El estuche para transportar de DM-520 y DM-420 protegen a la grabadora de golpes o del mugre. Un clip, un soprote mike y orificios para un mini trípode se adjuntan en la parte posterior del estuche. Este también se puede usar como soporte del dispositivo (gire los tornillos del trípode cuando fije el trípode y no la grabadora).

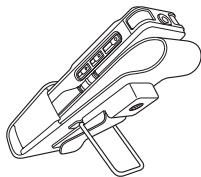

Puntos generales

- **Método de grabación:**
Memoria integrada
DM-520: 4 GB
DM-420: 2 GB
Tarjeta SD (de 512 MB a 16 GB)
- **Formato de grabación:**
PCM lineal (Pulse Code Modulation)
(Para DM-520)
MP3 (MPEG-1 Audio Layer3)
WMA (Windows Media Audio)
- **Nivel de entrada:**
[Propiedades]:[Medio] - 60 dBv
- **Salida Máxima:**
320 mW (altavoz 8 Ω)
- **Máxima salida de los auriculares:**
 \leq 150 mV (de acuerdo con la norma EN 50332-2)
- **Salida de audífonos con características de banda ancha:**
75 mV \leq (de acuerdo con la norma EN 50332-2)
- **Altavoz:**
Altavoz dinámico redondo de \varnothing 23 mm
- **Toma MIC:**
 \varnothing 3,5 mm, impedancia MIC: 2,2 k Ω
- **Toma EAR:**
 \varnothing 3,5 mm, impedancia EAR: 8 Ω o más
- **Requisitos de entrada de alimentación:**
Pila: Pila AAA (LR03) o batería recargable Ni-MH de Olympus
Alimentación externa: Adaptador AC de conexión USB (A514) 5 V
- **Dimensiones externas:**
110 mm \times 38,9 mm \times 16 mm (sin salientes)
- **Peso:**
84 g (incluyendo pila)
- **Temperatura durante el funcionamiento:**
0°C - 42°C / 32°F - 107,6°F

Respuesta de frecuencia general

- **Durante el modo de grabación o reproducción:**

Formato PCM lineal

Modos de grabación	Respuesta de frecuencia general
48 kHz	40 Hz a 23 kHz
44,1 kHz	40 Hz a 21 kHz

Formato MP3

Modos de grabación	Respuesta de frecuencia general
320 kbps	40 Hz a 20 kHz
256 kbps	40 Hz a 20 kHz
192 kbps	40 Hz a 19 kHz
128 kbps	40 Hz a 17 kHz

Formato WMA

Modos de grabación	Respuesta de frecuencia general
ST XQ	40 Hz a 19 kHz
ST HQ	40 Hz a 16 kHz
ST SP	40 Hz a 9 kHz
HQ	40 Hz a 13 kHz
SP	40 Hz a 8 kHz
LP	40 Hz a 3 kHz

- **Micrófono estéreo integrado (Durante el modo de grabación):**

DM-520: 70 Hz a 20 kHz
DM-420: 100 Hz a 15 kHz

- Sin embargo, cuando se graba en formato MP3 o WMA, el máximo valor de la respuesta de frecuencia depende de cada modo de grabación (ver diagrama superior).

Guía de tiempos de grabación

■ Formato PCM lineal:

Modos de grabación	Memoria integrada (2 GB)(DM-420)	Memoria integrada (4 GB)(DM-520)	Tarjeta microSD		
			1 GB	2 GB	4 GB
48 kHz	-	5h.45min.	1h.15min.	2h.45min.	5h.30min.
44,1 kHz	-	6h.15min.	1h.20min.	3h.	6h.

■ Formato MP3:

Modos de grabación	Memoria integrada (2 GB)(DM-420)	Memoria integrada (4 GB)(DM-520)	Tarjeta microSD		
			1 GB	2 GB	4 GB
320 kbps	13h.45min.	28h.	6h.30min.	13h.30min.	27h.
256 kbps	17h.15min.	35h.	8h.	17h.	34h.
192 kbps	23h.	46h.45min.	11h.	23h.	45h.
128 kbps	34h.45min.	70h.	16h.30min.	34h.	68h.

■ Formato WMA:

Modos de grabación	Memoria integrada (2 GB)(DM-420)	Memoria integrada z (4 GB)(DM-520)	Tarjeta microSD		
			1 GB	2 GB	4 GB
ST XQ	34h.	68h.45min.	16h.	33h.	66h.
ST HQ	68h.	137h.30min.	32h.	67h.	133h.
ST SP	136h.	275h.	65h.	135h.	266h.
HQ	136h.	275h.	65h.	135h.	266h.
SP	268h.	541h.	128h.	267h.	524h.
LP	533h.	1076h.	255h.	531h.	1042h.

Es posible exceder los 2 GB al grabar

La grabación continuará aún si el volumen de un solo archivo excede los 2 GB en el formato de grabación PCM lineal.

- El archivo se guarda cada 2GB en archivos separados. Se los considerará múltiples archivos durante la reproducción.
- Cuando la grabación exceda los 2GB y la cantidad de archivos en la carpeta exceda los 999 archivos, la grabadora no reorganizará el archivo número 1000 ni los sucesivos. Verifique conectando la grabadora a una PC.

Notas

- Los valores arriba mostrados son estrictamente una aproximación.
- Las variaciones en el tiempo de grabación disponible pueden presentarse como también variaciones en la memoria libre dependiendo de la tarjeta.
- Se ruega precaución, las diferencias en el tiempo de grabación disponibles aumentarán si en número de bits o flujo de bits es bajo.
- El tiempo de grabación disponible puede ser menor si se hacen muchas grabaciones cortas (El tiempo disponible de grabación y el tiempo grabado que se visualizan son indicadores aproximados).

Tiempo de grabación máximo por archivo

■ Formato PCM lineal:

48 kHz	3h.
44,1 kHz	3h.20min.

■ Formato MP3:

320kbps	29h.40min.
256kbps	37h.10min.
192kbps	49h.40min.
128kbps	74h.30min.

■ Formato WMA:

ST XQ	26h.40min.
ST HQ	26h.40min.
ST SP	53h.40min.
HQ	26h.40min.
SP	53h.40min.
LP	148h.40min.

Notes

- La máxima capacidad de un único archivo está limitada a aproximadamente 4 GB para formatos WMA y MP3 y a aproximadamente 2 GB para Formato PCM lineal (WAV).
- Sin considerar la memoria disponible, el mayor tiempo de grabación de sonido por archivo está restringido al valor anterior.

Guía para la vida útil de las pilas

■ Pila alcalina:

Modos de grabación	Micrófono estéreo integrado (Durante el modo de grabación)	Altavoz estéreo integrado (Durante el modo reproducción)	Reproducción de auricular
PCM 48kHz	32h.	18h.	49h.
MP3 128kbps	37h.	19h.	57h.
ST XQ	38h.	19h.	58h.
LP	51h.	19h.	58h.

■ Batería recargable Ni-MH:

Modos de grabación	Micrófono estéreo integrado (Durante el modo de grabación)	Altavoz estéreo integrado (Durante el modo reproducción)	Reproducción de auricular
PCM 48kHz	27h.	15h.	39h.
MP3 128kbps	30h.	16h.	45h.
ST XQ	30h.	16h.	46h.
LP	41h.	16h.	46h.

Notas

- Los valores arriba mostrados son estrictamente una aproximación.
- La vida útil de la batería es medida por Olympus. Puede variar en gran medida, dependiendo del tipo de pilas que se utiliza y de las condiciones de uso.

Las especificaciones y diseño están sujetos a cambios sin previo aviso.

Asistencia y ayuda técnica

El siguiente contacto es sólo para asistencia y ayuda técnica acerca del software y las grabadoras de OLYMPUS.

- **Número del servicio permanente de ayuda técnica en los EE. UU. y Canadá**
1-888-553-4448
- **Dirección de correo electrónico para atención al cliente en los EE. UU. y Canadá**
distec@olympus.com
- **Número gratuito del servicio permanente de ayuda técnica en Europa**
Toll free number: 00800 67 10 83 00
Disponible para Austria, Bélgica, Dinamarca, Finlandia, Francia, Alemania, Italia, Luxemburgo, Países Bajos, Noruega, Portugal, España, Suecia, Suiza y el Reino Unido
Números de pago en el resto de Europa
+ 49 180 567 1083
+ 49 40 23773 4899
- **Dirección de correo electrónico para atención al cliente en Europa**
dss.support@olympus-europa.com

Declaration of Conformity

Model Number	: DM-520/DM-420
Trade Name	: DIGITAL VOICE RECORDER
Responsible Party	: OLYMPUS IMAGING AMERICA INC.
Address	: 3500 Corporate Parkway, P.O. Box 610, Center Valley, PA 18034-0610, U.S.A.
Telephone Number	: 1-888-553-4448

This device Complies with Part 15 of the FCC Rules. Operation is subject to the following two conditions:

(1) This device may not cause harmful interference, and (2) this device must accept any interference received, including interference that may cause undesired operation.



**Tested To Comply
With FCC Standards
FOR HOME OR OFFICE USE**

Canadian RFI

This digital apparatus does not exceed the Class B limits for radio noise emissions from digital apparatus as set out in the Radio Interference Regulations of the Canadian Department of Communications.
Cet appareil numérique ne dépasse pas les limites de la Catégorie B pour les émissions de bruit radio émanant d'appareils numériques, tel que prévu dans les Règlements sur l'Interférence Radio du Département Canadien des Communications.

OLYMPUS[®]

OLYMPUS IMAGING CORP.

Shinjuku Monolith, 3-1 Nishi-Shinjuku 2-chome, Shinjyuku-ku, Tokyo 163-0914, Japan. Tel. +81 (0)3-3340-2111

<http://www.olympus.com>

OLYMPUS IMAGING AMERICA INC.

3500 Corporate Parkway, P.O. Box 610, Center Valley, PA 18034-0610, U.S.A. Tel. 1-888-553-4448

<http://www.olympusamerica.com>