

OLYMPUS®

CÂMARA DIGITAL

STYLUS-9010 / μ-9010

STYLUS-7040 / μ-7040

STYLUS-5010 / μ-5010

Manual de Instruções

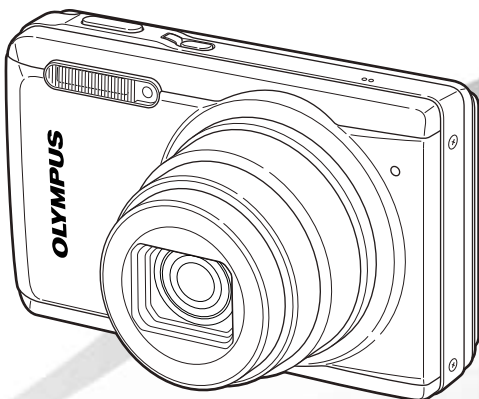

- Obrigado por ter adquirido uma câmara digital Olympus. Antes de utilizar a sua nova câmara, leia atentamente este manual de modo a usufruir de um excelente desempenho da sua câmara e de uma duração prolongada. Mantenha este manual num local seguro para futura referência.
- O software da aplicação e o ficheiro PDF do manual de instruções estão armazenados na memória interna da câmara.
- Recomendamos que, antes de tirar fotografias importantes, faça alguns disparos de modo a familiarizar-se com a sua câmara.
- Com o objectivo de melhorar continuamente os produtos, a Olympus reserva-se o direito de actualizar ou modificar a informação contida neste manual.
- As ilustrações do ecrã e da câmara apresentadas neste manual foram produzidas durante as fases de desenvolvimento e poderão divergir do produto final. Excepto contrariamente especificado, a explicação sobre estas ilustrações é fornecida para STYLUS-9010/μ-9010.

Passo 1

Verificar o conteúdo da embalagem



Câmara digital



Correia



Cabo USB



Cabo AV

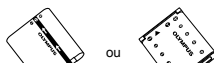

ou

Bateria de iões de lítio*

* STYLUS-9010/μ-9010: LI-50B
STYLUS-7040/μ-7040 e STYLUS-5010/μ-5010: LI-42B

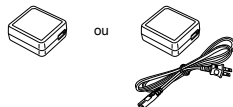

Adaptador USB-CA (F-2AC)

Outros acessórios não apresentados: Certificado de garantia
O conteúdo pode variar consoante o local de aquisição.

Passo 2

Preparar a Câmara

«Preparar a Câmara» (p. 10)

Passo 3

Fotografar e Reproduzir Imagens

«Fotografar, Reproduzir e Apagar» (p. 15)

Passo 4

Como Utilizar a Câmara

«Definições da Câmara» (p. 3)

Passo 5

Imprimir

«Impressão directa (PictBridge)» (p. 47)
«Reservas de impressão (DPOF)» (p. 50)

Índice

- Nomes das Partes 6
- Preparar a Câmara 10
- Fotografar, Reproduzir e Apagar 15
- Utilizar Modos de Disparo 21
- Utilizar Funções de Disparo 26
- Menus das Funções de Disparo.. 30
- Menus das Funções de Reprodução, Edição e Impressão 34
- Menus de Outras Definições Definições 40
- Imprimir 47
- Sugestões de Utilização 52
- Apêndice 57

Definições da Câmara

Utilizar os Botões Directos

Pode aceder às funções mais utilizadas através dos botões directos.

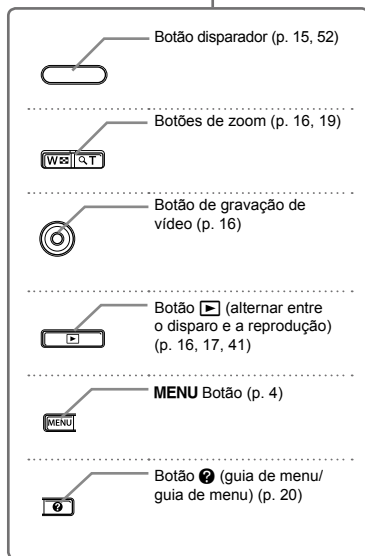
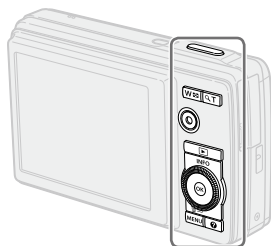

Guia de operações

Os símbolos Δ ∇ \triangleleft \triangleright apresentados para a selecção de imagens e definições indicam que é possível utilizar a roda de controlo.

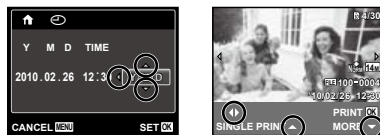

Roda de controlo

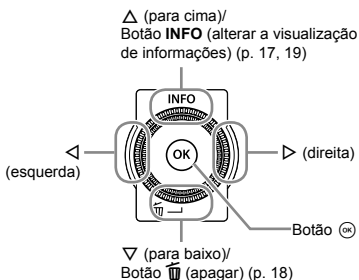

Os guias de operação, apresentados na parte inferior do ecrã, indicam que pode utilizar o botão **MENU**, o botão ou os botões de zoom.

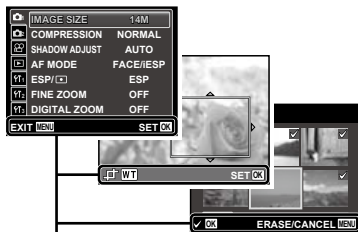

Guia de operações

Usar os Menus

Utilize o menu para alterar definições da câmara, tal como o modo de disparo.

Prima o botão **MENU** para visualizar o menu de funções. Pode utilizar o menu de funções para definir funções de disparo e de reprodução utilizadas com frequência como, por exemplo, o modo de disparo.

Tirar fotografias



Opção seleccionada

Modo de disparo

Menu de funções

Menu [SETUP]

Reproduzir

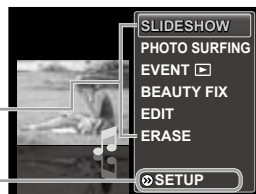

Utilize Δ / ∇ para seleccionar um menu e prima o botão \odot .

Para seleccionar o modo de disparo

Utilize \triangleleft / \triangleright para seleccionar o modo de disparo e prima o botão \odot .

Para seleccionar o menu de funções

Utilize Δ / ∇ para seleccionar um menu e utilize \triangleleft / \triangleright para seleccionar uma opção do mesmo. Prima o botão \odot para definir o menu de funções.

No menu [SETUP], é possível definir várias funções da câmara, incluindo funções de disparo e de reprodução que não são apresentadas no menu de funções, assim como outras definições como a visualização da data, hora e ecrã.

1 Seleccione [SETUP] e, em seguida, prima o botão \odot .

- O menu [SETUP] é apresentado.

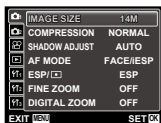

4 Utilize Δ / ∇ para seleccionar o submenu 2 pretendido e, em seguida, prima o botão \odot .

- Depois de seleccionar uma definição, o visor volta ao ecrã anterior.

! Podem estar disponíveis operações adicionais. «Definições de Menu» (p. 30 a 46)



2 Prima \triangleleft para seleccionar os separadores da página. Utilize Δ / ∇ para seleccionar o separador de página pretendido e, em seguida, prima \triangleright .

Separador de página

Submenu 1



5 Prima o botão MENU para concluir a definição.

- ! Não é possível utilizar determinadas funções em alguns modos de disparo. Nesses casos, será apresentada a seguinte mensagem após a definição.

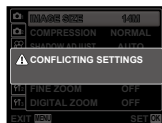

3 Utilize Δ / ∇ para seleccionar o submenu 1 pretendido e, em seguida, prima o botão \odot .

Submenu 2



Índice de Menus

Menus das Funções de Disparo

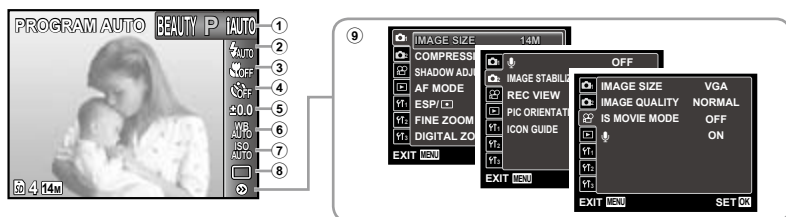

- | | | |
|--|--|--|
| <p>① Modo de disparo
 P (PROGRAM AUTO)..... p. 15
 IAUTO (IAUTO)..... p. 21
 SCN (SCENE MODE) p. 21
 MAGIC (MAGIC FILTER)..... p. 22
 (PANORAMA)..... p. 23
 BEAUTY (BEAUTY)..... p. 25
 ② Flash..... p. 26
 ③ Macro p. 26
 ④ Temporizador..... p. 27
 ⑤ Compensação da exposição
 p. 27</p> | <p>⑥ Balanço de brancos..... p. 27
 ⑦ ISO p. 28
 ⑧ Modo de activação p. 29
 ⑨ (SETUP)
 IMAGE SIZE (Fotografia)..... p. 30
 IMAGE SIZE (Vídeo)..... p. 30
 COMPRESSION (Fotografia)
 p. 30
 IMAGE QUALITY (Vídeo)
 p. 30
 SHADOW ADJUST p. 31
 AF MODE p. 31</p> | <p>ESP/ p. 31
 FINE ZOOM p. 32
 DIGITAL ZOOM p. 32
 (Fotografia)..... p. 32
 (Vídeo)..... p. 32
 IMAGE STABILIZER
 (Fotografia/
 IS MOVIE MODE
 (Vídeo)..... p. 32
 REC VIEW..... p. 33
 PIC ORIENTATION p. 33
 ICON GUIDE p. 33</p> |
|--|--|--|

Menus das Funções de Reprodução, Edição e Impressão

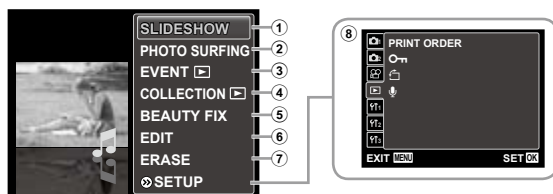

- | | | |
|---|---|--|
| <p>① SLIDESHOW..... p. 34
 ② PHOTO SURFING..... p. 34
 ③ EVENT p. 35
 ④ COLLECTION p. 35
 ⑤ BEAUTY FIX..... p. 36</p> | <p>⑥ EDIT..... p. 36
 ⑦ ERASE p. 38
 ⑧ (SETUP)
 PRINT ORDER..... p. 38
 (Proteger)..... p. 38</p> | <p> (Rodar) p. 38
 (Acrescentar som a imagens)
 p. 39</p> |
|---|---|--|

Menus de Outras Definições da Câmara

- | | | |
|---|--|---|
| <p> INTERNAL/SD AUTO
 MEMORY FORMAT
 DATA REPAIR
 COPY
 ① ENGLISH
 ② RESET
 ③ USB CONNECTION PC
 EXIT MENU SET OK</p> | <p>① (Definições 1)
 INTERNAL/SD..... p. 40
 MEMORY FORMAT/
 FORMAT..... p. 40
 DATA REPAIR p. 40
 COPY..... p. 40
 (Idioma)..... p. 40
 RESET..... p. 41
 USB CONNECTION p. 41
 ② (Definições 2)
 POWER ON p. 41</p> | <p>SAVE SETTINGS p. 41
 PW ON SETUP p. 41
 SOUND SETTINGS p. 42
 FILE NAME p. 42
 PIXEL MAPPING p. 43
 (Ecrã) p. 43
 ③ (Definições 3)
 (Data/hora) p. 43
 WORLD TIME..... p. 44
 TV OUT p. 44
 POWER SAVE..... p. 46</p> |
|---|--|---|



Nomes das Partes

Unidade da câmara

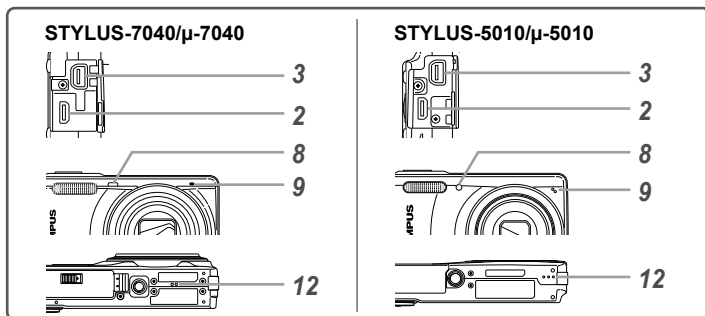
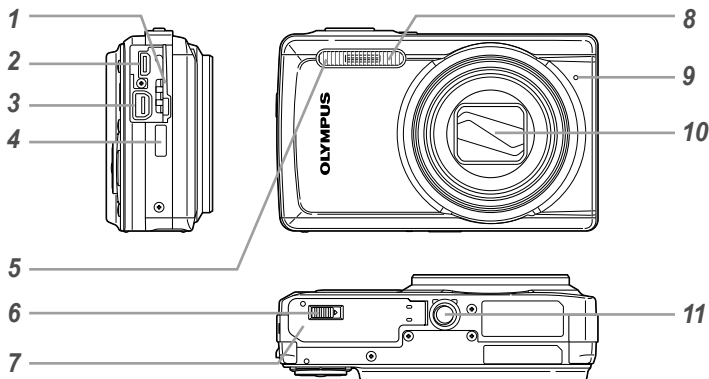

- 1 Tampa do conector..... p. 11, 12
- 2 Micro conector HDMI p. 46
- 3 Conector múltiplo p. 11, 12, 45, 47
- 4 Orifício da correia p. 7
- 5 Flash p. 26
- 6 Travão do compartimento da
bateria/cartão¹ p. 10

- 7 Tampa do compartimento da
bateria/cartão p. 10
- 8 Luz do temporizador p. 27
- 9 Microfone p. 32, 39
- 10 Objectiva p. 57
- 11 Rosca para tripé
- 12 Altifalante²

¹ Apenas STYLUS-9010/μ-9010 e STYLUS-7040/μ-7040

² STYLUS-7040/μ-7040 e STYLUS-5010/μ-5010

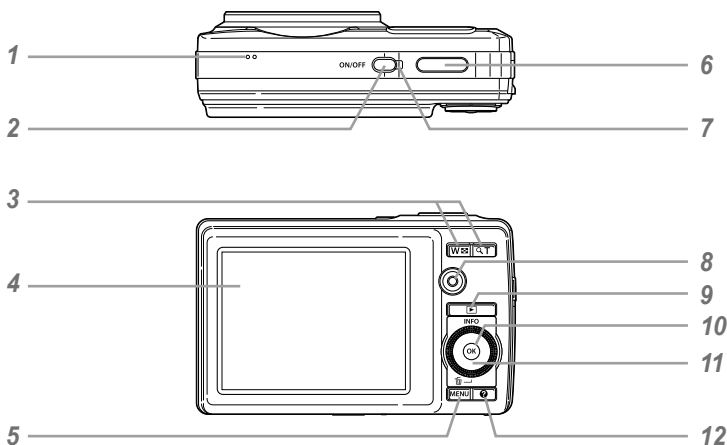

- | | |
|--|---|
| <p>1 Altifalante*</p> <p>2 Botão ON/OFF p. 13, 15</p> <p>3 Botões de zoom p. 16, 19</p> <p>4 Ecrã p. 8, 15, 43, 52</p> <p>5 Botão MENU p. 3, 4</p> <p>6 Botão disparador p. 15, 52</p> <p>7 Botão de gravação de vídeo p. 11, 12</p> <p>8 Botão de gravação de vídeo p. 16</p> <p>9 Botão (alternar entre o disparo e a reprodução) p. 16, 17, 41</p> | <p>10 Botão (OK) p. 3</p> <p>11 Roda de controlo p. 3
 Botão INFO (alterar a visualização de informações) p. 17, 19
 Botão (apagar) p. 18</p> <p>12 Botão (guia da câmara/guia de menu) ... p. 20</p> |
|--|---|

* Apenas STYLUS-9010/μ-9010

Colocação da correia da câmara

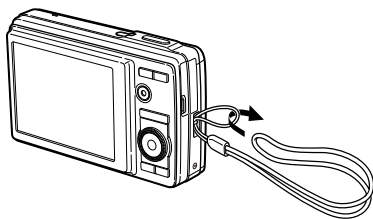

Prenda bem a correia para que não fique solta.

Visualização do modo de disparo

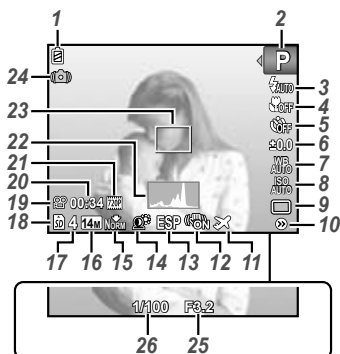

- | | |
|---|---|
| 1 Indicador da carga da bateria... p. 12, 53 | 14 Tecnologia Ajuste de Sombra..... p. 31 |
| 2 Modo de disparo p. 15, 21 | 15 Compressão (fotografias)..... p. 30, 60 |
| 3 Flash p. 26 | 16 Tamanho de imagem (fotografias)
..... p. 30, 60 |
| Modo Standby do Flash/carga
do flash..... p. 52 | 17 Número de imagens armazenáveis
(fotografias) p. 15 |
| 4 Macro/super macro p. 26 | 18 Memória em uso p. 59 |
| 5 Temporizador p. 27 | 19 Ícone de gravação de vídeo..... p. 16 |
| 6 Compensação da exposição p. 27 | 20 Tempo de gravação restante (vídeos)
..... p. 16 |
| 7 Balanço de brancos p. 27 | 21 Tamanho de imagem
(vídeos) p. 30, 61 |
| 8 ISO p. 28 | 22 Histograma p. 17 |
| 9 Modo de activação p. 29 | 23 Marca AF p. 15 |
| 10 Menu [SETUP] p. 4, 5 | 24 Aviso de movimento da câmara |
| 11 Hora global p. 44 | 25 Valor do diafragma p. 15 |
| 12 Estabilização de imagem (fotografias)/
Estabilização de imagem digital
(vídeos) p. 32 | 26 Velocidade do disparador p. 15 |
| 13 Medição..... p. 31 | |

Visualização do modo de reprodução

• Visualização normal



Fotografia



Vídeo

• Visualização avançada

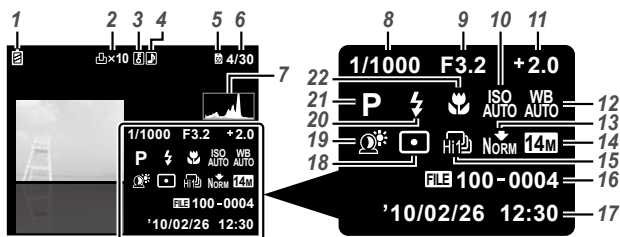

- | | |
|--|--|
| 1 Indicador da carga da bateria... p. 12, 53 | 11 Compensação da exposição..... p. 27 |
| 2 Reservas de impressão/
número de impressões..... p. 50/p. 49 | 12 Balanço de brancos p. 27 |
| 3 Proteger p. 39 | 13 Compressão (fotografias)..... p. 30, 60 |
| 4 Adicionar som p. 32, 39 | 14 Qualidade de imagem (vídeos).. p. 30, 61 |
| 5 Memória em uso p. 59 | 15 Tamanho de imagem..... p. 30, 60, 61 |
| 6 Número de imagem/número total de
imagens (fotografias) p. 17 | 16 Modo de activação p. 29 |
| Tempo decorrido/tempo de gravação
total (vídeos) p. 18 | 17 Número de ficheiro |
| 7 Histograma p. 17 | 18 Data e hora p. 13, 43 |
| 8 Velocidade do disparador..... p. 15 | 19 Medição..... p. 31 |
| 9 Valor do diafragma p. 15 | 20 Tecnologia Ajuste de Sombra p. 31 |
| 10 ISO p. 28 | 21 Flash p. 26 |
| | 22 Modo de disparo p. 15, 21 |
| | 23 Macro p. 26 |

Preparar a Câmera

Introduzir a bateria

1

STYLUS-9010/ μ -9010
STYLUS-7040/ μ -7040

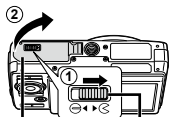

Fecho do compartimento da bateria/cartão

Tampa do compartimento da bateria/cartão

STYLUS-5010/ μ -5010

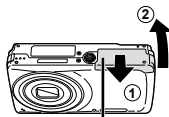

Tampa do compartimento da bateria/cartão

2

STYLUS-9010/ μ -9010

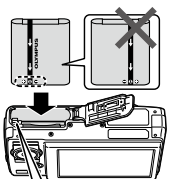

Travão da bateria

STYLUS-7040/ μ -7040
STYLUS-5010/ μ -5010

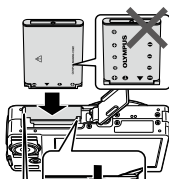

STYLUS-7040/ μ -7040

Travão da bateria

STYLUS-5010/ μ -5010

3

STYLUS-9010/ μ -9010
STYLUS-7040/ μ -7040

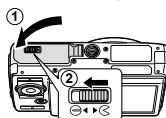

STYLUS-5010/ μ -5010

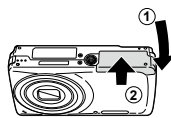

- ! STYLUS-9010/ μ -9010, STYLUS-7040/ μ -7040: Insira a bateria, colocando primeiro o lado marcado com ∇ , com os símbolos \oplus virados para o travão da bateria.
- ! STYLUS-5010/ μ -5010: Insira a bateria, colocando primeiro o lado marcado com ∇ , com os símbolos \ominus virados para o travão da bateria.

A presença de danos na parte exterior da bateria (riscos, etc.) pode produzir calor ou uma explosão.

- ! Insira a bateria pressionando o travão da bateria na direcção da seta.
- ! Faça deslizar o travão de bloqueio da bateria na direcção da seta para desbloquear e, em seguida, remova a bateria.
- ! Desligue a câmara antes de abrir a tampa do compartimento da bateria/cartão.
- ! Antes de utilizar a câmara, certifique-se de que a tampa do compartimento da bateria/cartão está fechada.

Carregamento da bateria e configuração da câmara

Ligue a câmara ao computador para carregar a bateria e configurar a câmara.

Requisitos do sistema

Windows XP (SP2 ou posterior)/
Windows Vista/Windows 7

Ao utilizar um sistema que não um dos indicados acima ou na ausência de um computador, consulte o tópico «Carregar a bateria com o adaptador USB-CA incluído». (p. 12)

1 Ligue a câmara ao computador.

STYLUS-7040/ μ -7040
STYLUS-5010/ μ -5010

STYLUS-9010/ μ -9010

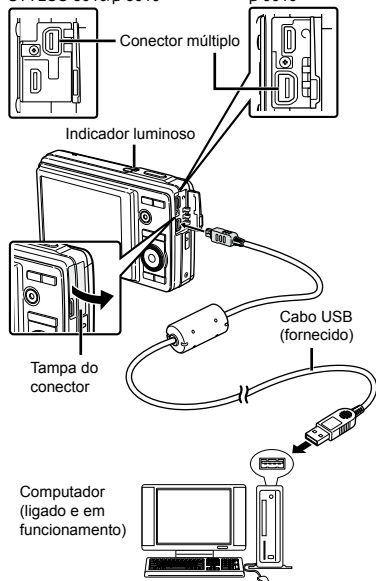

Carregar a bateria

Enquanto a câmara estiver ligada a um computador, a bateria será carregada.

- Durante o carregamento, o indicador luminoso acende-se. Depois de concluído o carregamento, o indicador luminoso desliga-se.

- ⚠ Se o indicador luminoso não acender, tal pode significar que a câmara não está devidamente ligada, ou que existe a possibilidade de a bateria, a câmara, o computador ou o cabo USB não estarem a funcionar correctamente.

Configuração da câmara

Configure a data e hora, o fuso horário e o idioma de visualização da câmara automaticamente, instale o manual de instruções da câmara e o software para PC (ib) e, em seguida, efectue o registo do utilizador.

- ⚠ Não insira cartões de memória SD/SDHC antes da configuração da câmara.
- ⚠ Não formate a memória interna até concluir a configuração da câmara. Fazê-lo fará com que o manual de instruções da câmara e os dados do software para PC (ib) armazenados na memória interna sejam apagados.
- ⚠ Verifique se o computador cumpre os seguintes requisitos de sistema: Windows XP (SP2 ou posterior)/Windows Vista/Windows 7
- ⚠ Para obter mais informações sobre como utilizar o software para PC (ib), consulte o guia de ajuda do mesmo.

2 Seccione e execute a acção «OLYMPUS Camera Initialization», que é apresentada no ecrã do computador quando a câmara é reconhecida por este.

- ⚠ Se não for apresentada qualquer mensagem no ecrã da câmara mesmo depois de a ligar ao computador, tal poderá indicar que a bateria está gasta. Deixe a câmara ligada ao computador até a bateria estar carregada e, em seguida, desligue e volte a ligar a câmara.
- ⚠ Mesmo que um computador possua portas USB, o funcionamento correcto não é garantido nos seguintes casos:
 - Computadores com portas USB instaladas através de uma placa de expansão, etc.
 - Computadores sem SO instalado de fábrica e computadores construídos em casa
- ⚠ Faça duplo clique no ícone da unidade da câmara (Disco amovível) e, em seguida, execute o ficheiro CameraInitialSetup.exe para dar início à configuração da câmara.

3 Siga as instruções apresentadas no ecrã do computador e configure a câmara.

Carregar a bateria com o adaptador USB-CA incluído.

- ❗ O adaptador USB-CA (F-2AC) incluído (doravante designado por adaptador CA) foi concebido para ser utilizado ao carregar e ao reproduzir. Certifique-se de o adaptador CA não está ligado à câmara ao utilizar o modo de disparo.

Exemplo: Adaptador de CA com um cabo CA

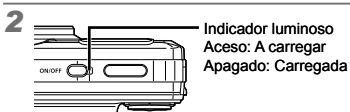
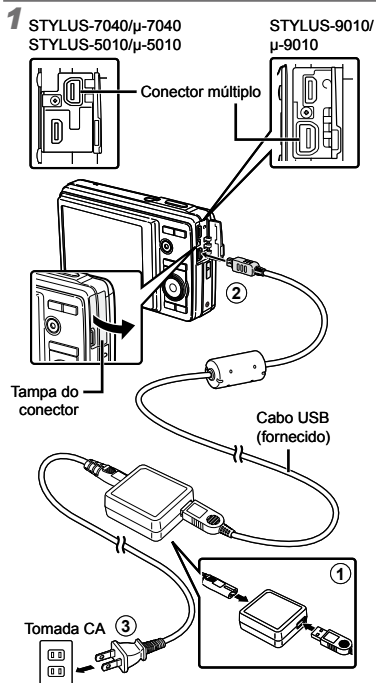

- ❗ A câmara não é enviada com a bateria totalmente carregada. Antes de a utilizar, certifique-se de que carrega a bateria até o indicador luminoso apagar (STYLUS-9010/μ-9010: até 3,5 horas, STYLUS-7040/μ-7040, STYLUS-5010/μ-5010: até 3 horas).
- ❗ Se o indicador luminoso não acender, tal significa que o adaptador CA não está devidamente ligado à câmara, ou que existe a possibilidade de a bateria, a câmara ou o adaptador CA estarem danificados.
- ❗ Para obter mais informações sobre a bateria e adaptador CA, consulte o tópico «Bateria, adaptador USB-CA (incluído), Carregador (vendido em separado)» (p. 57).
- ❗ É possível carregar a bateria através da ligação da câmara a um computador. Contudo, quando a bateria é carregada num sistema que não o Windows XP (SP2 ou posterior)/Windows Vista/Windows 7, o processo é muito demorado.

Quando deve carregar a bateria

Carregue a bateria quando surgir a mensagem de erro apresentada abaixo.

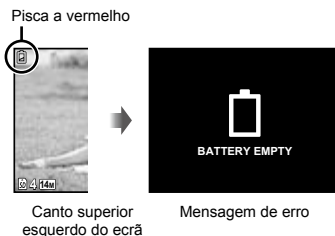

Quando não é utilizado um computador

Consulte o tópico «Definir a data, a hora e o fuso horário» na secção seguinte.

Ao utilizar um computador com um sistema que não o Windows XP (SP2 ou posterior)/Windows Vista/Windows 7

Pode também guardar o ficheiro PDF do Manual de Instruções num computador, através do seguinte procedimento. Ligue a câmara ao computador e copie o ficheiro PDF do manual de instruções no seu idioma para a pasta «Manual» na memória interna da câmara.

Definir a data, a hora e o fuso horário

A data e a hora aqui definidas são guardadas nos nomes dos ficheiros de imagem, impressões de datas e outros dados.

1 Prima o botão ON/OFF para ligar a câmara.

- O ecrã de data e hora é apresentado se a data e a hora não tiverem sido definidas.

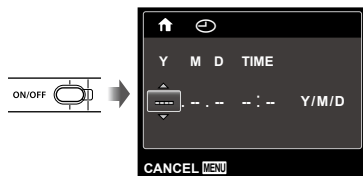

Ecrã de definição de data e hora

2 Utilize Δ / ∇ para seleccionar o ano para [Y].

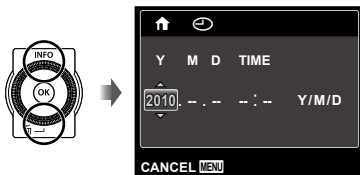

CANCEL MENU

3 Prima \triangleright para guardar a definição para [Y].



CANCEL MENU

4 Como nos Passos 2 e 3, utilize Δ / ∇ / \triangleleft / \triangleright e o botão OK para definir [M] (mês), [D] (dia), [TIME] (horas e minutos) e [Y/M/D] (ordem de data).

- Para definir a data e hora com precisão, prima o botão OK quando o indicador horário marcar os 00 segundos.
- Para alterar a data e a hora, ajuste a definição a partir do menu. [Clock] (Data/hora) (p. 43)

5 Utilize \triangleleft / \triangleright para seleccionar o fuso horário [\uparrow] e, em seguida, prima o botão OK .

- Utilize Δ / ∇ para activar ou desactivar a hora de Verão ([SUMMER]).

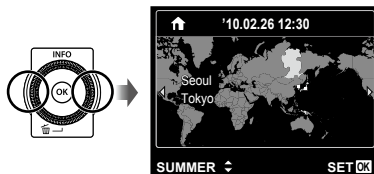

- Pode utilizar os menus para alterar o fuso horário seleccionado. [WORLD TIME] (p. 44)

Alterar o idioma de visualização

O idioma do menu e das mensagens de erro apresentadas no ecrã pode ser ajustado.

1 Apresente o menu [SETUP].

! «Utilizar o Menu» (p. 4)

2 Utilize Δ ∇ para seleccionar o separador Y1 (Definições 1) e, em seguida, prima \triangleright .

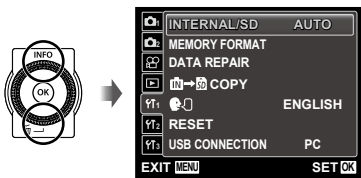

3 Utilize Δ ∇ para seleccionar [OK] e prima o botão OK .

4 Utilize Δ ∇ \triangleleft \triangleright para seleccionar o idioma e prima o botão OK .

5 Prima o botão MENU.

Introduzir o cartão de memória SD/SDHC (vendido em separado)

! Utilize sempre cartões de memória SD/SDHC com esta câmara. Não introduza outros tipos de cartões de memória. «Utilizar um cartão de memória SD/SDHC» (p. 58)

! Embora a câmara possa armazenar imagens na memória interna, também pode utilizar cartões de memória SD/SDHC opcionais (vendidos em separado) para armazenar imagens.

1

STYLUS-9010/ μ -9010
STYLUS-5010/ μ -5010



- ! Insira o cartão a direito até encaixar.
- ! Não toque directamente na área de contacto.

STYLUS-7040/ μ -7040



2

STYLUS-9010/ μ -9010
STYLUS-7040/ μ -7040

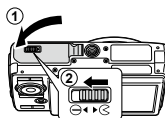

STYLUS-5010/ μ -5010

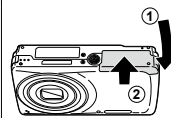

- ! «Número de imagens armazenáveis (fotografias)/Duração da gravação contínua (vídeos) na memória interna e nos cartões SD/SDHC» (p. 60)

Para remover o cartão de memória SD/SDHC

1

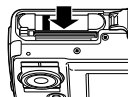

2

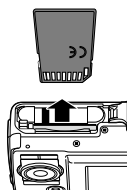

- ! Pressione o cartão e solte-o para que fique ligeiramente de fora e, em seguida, remova-o.



Fotografar, Reproduzir e Apagar

Fotografar com valor de diafragma e velocidade de disparo ideais (modo P)

Neste modo, as definições automáticas de disparo são activadas, permitindo contudo efectuar alterações a uma ampla gama de outras funções do menu de disparo, tais como a compensação da exposição, o balanço de brancos, entre outras, conforme necessário.

1 Prima o botão ON/OFF para ligar a câmara.



Número de imagens armazenáveis (p. 60)

Ecrã

(ecrã de modo standby)

- Se o modo **P** não for apresentado, prima o botão **MENU** para visualizar o ecrã do menu de funções e, em seguida, defina o modo de disparo para **P**. «Utilizar o Menu» (p. 4)

Visualização do modo de disparo actual



- Prima novamente o botão **ON/OFF** para desligar a câmara.

2 Segure a câmara e componha a fotografia.

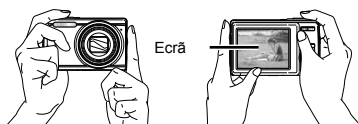

Segurar na horizontal



Segurar na vertical

- Ao segurar a câmara, tenha o cuidado de não tapar o flash com os dedos, etc.

3 Prima o botão disparador até meio para focar o assunto da fotografia.

- Quando a câmara foca o assunto, a exposição é bloqueada (a velocidade do disparador e o valor do diafragma são apresentados) e a marca AF muda para verde.
- A câmara não conseguiu focar se a marca AF piscar a vermelho. Tente focar novamente.

Marca AF

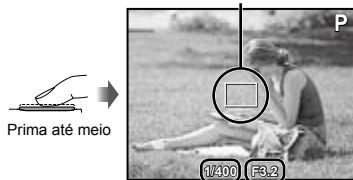

Prima até meio

Velocidade do disparador Valor do diafragma

- «Focagem» (p. 54)



- 4** Para tirar a fotografia, prima suavemente o botão disparador até ao fim, tendo o cuidado de não agitar a câmara.



Prima totalmente

Ecrã de visualização de imagem

Para ver as imagens ao tirar fotografias

Se premir o botão , poderá visualizar as imagens. Para voltar ao modo de disparo, prima o botão  ou o botão disparador até ao meio.

Gravar vídeos

- 1** Prima o botão de gravação de vídeo para dar início à gravação.

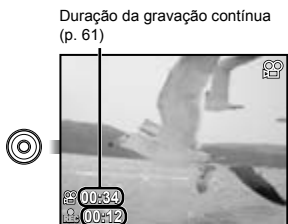

Tempo de gravação
Pisca a vermelho durante a gravação

- ! Ao gravar vídeos, pode utilizar os efeitos do modo de disparo definido (quando está definido o modo **MAGIC**, o modo  ou o modo **BEAUTY**, a gravação é efectuada com a definição do modo **P**).

- 2** Prima novamente o botão de gravação de vídeo para interromper a gravação.

- ! Também será gravado som.
! Durante a gravação de som, apenas o zoom digital pode ser utilizado. Para gravar um vídeo com zoom óptico, defina [M] (vídeos) (p. 32) para [OFF].

Utilizar o zoom

Ao premir os botões de zoom irá ajustar a distância de disparo.

Premir o botão amplo (W) Premir o botão telefoto (T)



Barra de zoom



Nº do Modelo	Zoom óptico	Zoom digital
STYLUS-9010/μ-9010	10×	5×
STYLUS-7040/μ-7040	7×	5×
STYLUS-5010/μ-5010	5×	5×

Tirar fotografias de maior dimensão sem reduzir a qualidade de imagem
[FINE ZOOM] (p. 32)

Tirar fotografias de maior dimensão
[DIGITAL ZOOM] (p. 32)

- ! O aspecto da barra de zoom identifica o estado do fine zoom/zoom digital.

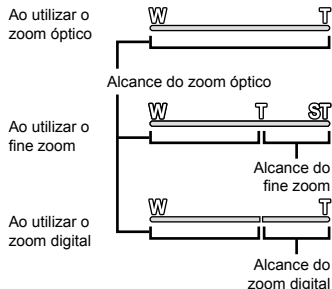

Alterar a visualização das informações de disparo

A visualização das informações de ecrã pode ser alterada de forma a adequar-se melhor à situação, por exemplo, se necessitar de uma visualização mais nítida do ecrã ou pretender criar uma composição precisa através da utilização da visualização de grelha.

1 Prima Δ (INFO).

- As informações de disparo apresentadas são alteradas na ordem apresentada abaixo sempre que o botão for premido. «Visualização do modo de disparo» (p. 8)

Normal



Sem informações



Detalhado



Ler um histograma

Se o pico preencher demasiado o enquadramento, a imagem será exibida quase toda branca.

Se o pico preencher demasiado o enquadramento, a imagem será exibida quase toda preta.

A secção verde mostra a distribuição de luminosidade na parte central do ecrã.



Visualizar imagens

1 Prima o botão \blacktriangleright .

Número de imagens/
Número total de imagens



Visualização de imagem

2 Rode a roda de controlo para seleccionar uma imagem.

- Em alternativa, prima $\triangleleft \triangleright$.

Apresenta
a imagem
anterior

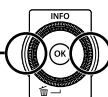

Apresenta
a imagem
seguinte

- Continue a rodar a roda de controlo para avançar rapidamente ou recuar. Em alternativa, mantenha $\triangleleft \triangleright$ premido.
- O tamanho de visualização das imagens pode ser alterado. «Visualização de índice, visualização aproximada e índice de eventos» (p. 19)

Reproduzir gravações com som

Para reproduzir o som gravado com uma imagem, seleccione a imagem e prima o botão OK . Será apresentado um ícone P com as imagens com as quais tenha sido gravado som.

- P (fotografias) (p. 32, 39)



Durante a reprodução de áudio

Para reproduzir vídeos

Selecione um vídeo e prima o botão **OK**.



Vídeo

Operações durante a reprodução de vídeos



Tempo decorrido/
Tempo de
gravação total

Durante a reprodução

Colocar em pausa e retomar a reprodução	Prima o botão OK para colocar a reprodução em pausa. Durante a pausa, avanço rápido, reprodução ao contrário, prima o botão OK para retomar a reprodução.
Avanço rápido	Prima ▷ para avançar rapidamente. Prima ▷ novamente para aumentar a velocidade do avanço rápido.
Recuar	Prima ◁ para recuar. A velocidade de recuo da gravação aumenta sempre que ◁ for premido.
Ajustar o volume	Rode a roda de controlo ou utilize Δ / ▽ para ajustar o volume.

Operações com a reprodução em pausa



Durante a pausa

Avançar	Utilize Δ para visualizar a primeira imagem e ▽ para visualizar a última.
Avançar e recuar uma imagem de cada vez^{*1}	Rode a roda de controlo para avançar ou recuar uma imagem de cada vez. Continue a rodar a roda de controlo para avançar ou recuar de forma contínua.
Retomar a reprodução	Prima o botão OK para retomar a reprodução.

Para efectuar as operações com **◁**/**▷**

^{*1} Prima **▷** ou **◁** para avançar ou recuar uma imagem de cada vez. Prima **▷** ou **◁** sem soltar para avançar ou recuar de forma contínua.

Para parar a reprodução de um vídeo

Prima o botão **MENU**.

Apagar imagens durante a reprodução (Apagar uma única imagem)

- 1 Visualize a imagem que pretende apagar e prima **▽** (**⏏**).



- 2 Prima **Δ**/**▽** para seleccionar **[ERASE]** e, em seguida, prima o botão **OK**.

! Pode utilizar **[ALL ERASE]** (p. 39) e **[SEL. IMAGE]** (p. 38) para apagar várias imagens em simultâneo.

Visualização de índice, visualização aproximada e índice de eventos

A visualização de índice possibilita a selecção rápida da imagem pretendida. A visualização aproximada (com ampliação até 10x) permite ver os detalhes da imagem. No índice de eventos¹, as imagens são agrupadas por datas de disparo, podendo ser apresentadas as imagens representativas de um determinado evento.

¹ É possível agrupar fotografias com diferentes datas no mesmo evento, utilizando o software para PC (Ib).

1 Prima os botões de zoom.



Para seleccionar uma imagem na visualização de índice

Utilize $\Delta \nabla \langle \rangle$ para seleccionar uma imagem e prima o botão \odot para apresentar a imagem seleccionada na visualização de imagem única.

Para percorrer uma imagem na visualização aproximada

Utilize $\Delta \nabla \langle \rangle$ para mover a área de visualização.

Para seleccionar uma imagem no índice de eventos

Utilize $\langle \rangle$ para seleccionar uma imagem representativa e prima o botão \odot . São reproduzidas as imagens do evento seleccionado.

Alterar a visualização das informações da imagem

É possível alterar as definições das informações de disparo apresentadas no ecrã.

1 Prima Δ (INFO).

- As informações de imagem apresentadas são alteradas pela ordem apresentada abaixo sempre que o botão for premido.

Normal



Sem informações

Detalhado



Δ «Ler um histograma» (p. 17)

Reproduzir imagens panorâmicas

É possível percorrer imagens combinadas com as funções [AUTO] ou [MANUAL] para uma melhor visualização.

- ❗ «Criar imagens panorâmicas (modo [M])» (p. 23)

1 Seleccione uma imagem panorâmica durante a reprodução.

- ❗ «Visualizar imagens» (p. 17)



2 Prima o botão [OK].



Área de visualização actual

Para controlar a reprodução de imagens panorâmicas

Aproximar/Afastar: Prima o botão [OK] para colocar a reprodução em pausa.

Em seguida, prima o botão de zoom para aumentar/reduzir a imagem.

Direcção de reprodução: Prima [Δ] [▽] [◀] [▶] para interromper a reprodução e deslocar a imagem na direcção do botão premido.

Pausa: Prima o botão [OK].

Retomar deslocamento: Prima o botão [OK].

Parar reprodução: Prima o botão [MENU].

Utilizar o guia de menu

Se premir o botão [?] ao ajustar definições nos menus de funções de reprodução e [SETUP], será apresentada uma descrição da opção seleccionada.

- ❗ «Utilizar o Menu» (p. 4)

Utilizar o guia da câmara

Utilize o guia da câmara para consultar operações da câmara.

1 Prima o botão [?] no ecrã de modo standby ou no ecrã de reprodução.

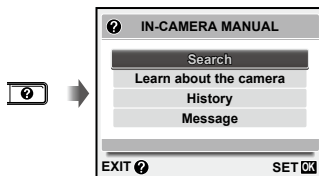

Submenu 2	Aplicação
Search	Podem procurar funções ou métodos de operação a partir de um termo ou objectivo de disparo.
Learn about the camera	São apresentadas informações relativas a funções recomendadas e métodos de operação básica da câmara.
Histórico	Podem efectuar procuras a partir do histórico de procuras.
Message	Podem visualizar mensagens da câmara.

2 Utilize [Δ] [▽] para seleccionar o item pretendido.

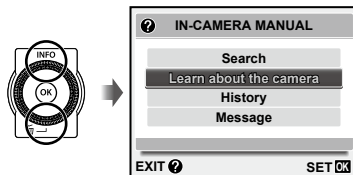

- Siga as instruções apresentadas no ecrã para procurar os conteúdos pretendidos.



Utilizar Modos de Disparo

Para alterar o modo de disparo

- ! Pode alterar o modo de disparo (**P**, **iAUTO**, **SCN**, **MAGIC**, **BEAUTY**) utilizando o menu de funções.
«Utilizar o Menu» (p. 4)

Fotografar com definições automáticas (modo **iAUTO**)

A câmara irá seleccionar automaticamente o melhor modo de disparo para a cena. Este é um modo totalmente automático que permite tirar um fotografia adequada à cena, sendo necessário apenas premir o botão disparador. No modo **iAUTO**, pode ajustar definições no menu de disparo, mas a definição alterada não se irá reflectir na fotografia.

1 Defina o modo de disparo para **iAUTO**.

O ícone muda em função da cena seleccionada automaticamente pela câmara.



- ! Em alguns casos, a câmara poderá não seleccionar o modo de disparo pretendido.
- ! Quando não é possível à câmara identificar o melhor modo, o modo **P** é seleccionado.

Utilizar o modo ideal para a cena a fotografar (modo **SCN**)

1 Defina o modo de disparo para **SCN**.



2 Prima ∇ para aceder ao submenu.



3 Utilize \triangleleft \triangleright para seleccionar o modo e, em seguida, prima o botão \odot para definir.



Ícone que indica o modo de cena definido

- ❗ Nos modos **SCN**, as melhores definições de disparo são pré-programadas para cenas de disparo específicas. Por este motivo, não é possível alterar definições em alguns modos.

Opção	Aplicação
👤 PORTRAIT/ 🏞️ LANDSCAPE/ 🌃 NIGHT SCENE*/ 🏃 NIGHT+PORTRAIT/ 🏈 SPORT/ 🏠 INDOOR/ 🕯️ CANDLE/ 🧑 SELF PORTRAIT/ 🌅 SUNSET*/ 🎆 FIREWORKS**/ 🍷 CUISINE/ 📄 DOCUMENTS/ 🏖️ BEACH & SNOW/ 🐕 PET	A câmara tira fotografias com as definições ideais para as condições da cena.

- * Quando o assunto estiver escuro, a redução de ruído é automaticamente activada. Deste modo, o tempo de disparo, durante o qual não podem ser tiradas outras fotografias, é praticamente duplicado.

Para tirar fotografias de um assunto em movimento, como um animal de estimação (modo [🐕 PET])

- ① Utilize ◀▶ para seleccionar [🐕 PET] e prima o botão (OK) para definir.

- ② Segure a câmara de modo a alinhar a marca AF com o assunto e prima o botão (OK).

- Quando a câmara reconhece o assunto, a marca AF procura automaticamente o movimento deste, permitindo que a câmara o foque de forma contínua. «Focar, de forma contínua, um assunto em movimento (Procura AF)» (p. 31).

Disparar com efeitos especiais (modo MAGIC)

Para adicionar expressão à fotografia, seleccione o efeito especial pretendido.

1 Defina o modo de disparo para MAGIC.



2 Prima ▽ para aceder ao submenu.

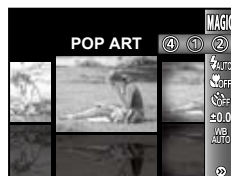

3 Utilize ◀▶ para seleccionar o efeito pretendido e, em seguida, prima o botão (OK) para definir.



Ícone que indica o modo **MAGIC** definido

Modo de disparo	Opção
MAGIC FILTER	① POP ART
	② PIN HOLE
	③ FISH EYE
	④ DRAWING

- ❗ No modo **MAGIC**, as melhores definições de disparo são pré-programadas para cada efeito de cena. Por este motivo, certas definições não podem ser alteradas em alguns modos.

Criar imagens panorâmicas (modo)

1 Defina o modo de disparo para .



2 Prima para aceder ao submenu.

3 Utilize para seleccionar o modo pretendido e, em seguida, prima o botão para definir.

Submenu 1	Aplicação
AUTO	São tiradas três fotografias e combinadas pela câmara. O utilizador limita-se a compor a fotografia de forma a que as marcas e indicadores se sobreponham, e a câmara liberta automaticamente o obturador.
MANUAL	São tiradas três fotografias e combinadas pela câmara. O utilizador compõe a fotografia utilizando o delimitador de enquadramento guia e liberta manualmente o obturador.
PC	Fotografias tiradas e combinadas numa imagem panorâmica utilizando o software para PC (ib).

- ❗ Para obter mais informações sobre como instalar o software para PC (ib), consulte o tópico «Carregamento da bateria e configuração da câmara» (p. 10).
- ❗ Quando definido como [AUTO] ou [MANUAL], [IMAGE SIZE] (p. 30) é fixado como [2M].
- ❗ A focagem, a exposição (p. 27), a posição do zoom (p. 16) e o balanço de brancos (p. 27) são bloqueados na primeira imagem.
- ❗ O flash (p. 26) fica fixo no modo  (FLASH OFF).

Tirar fotografias com o modo [AUTO]

- 1 Prima o botão disparador para tirar a primeira fotografia.
- 2 Desloque ligeiramente a câmara na direcção do segundo enquadramento.

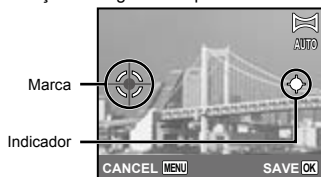

Ecrã ao combinar duas imagens da esquerda para a direita

- 3 Desloque a câmara lentamente, mantendo-a nivelada, e pare quando o indicador e a marca ficarem sobrepostos..

- A câmara liberta automaticamente o obturador.



- ❗ Para combinar apenas duas fotografias, prima o botão  antes de tirar a terceira fotografia.

- 4 Repita o Passo 3 para tirar uma terceira fotografia.

- Depois de tirar a terceira fotografia, a câmara processa automaticamente as imagens, sendo apresentada a fotografia panorâmica combinada.
- ❗ Para sair da função de panorama sem guardar uma imagem, prima o botão **MENU**.
 - ❗ Se o obturador não for libertado automaticamente, experimente seleccionar [MANUAL] ou [PC].

Tirar fotografias com o modo [MANUAL]

- 1 Utilize \triangleleft \triangleright para especificar qual a extremidade a que a fotografia seguinte deverá estar ligada.

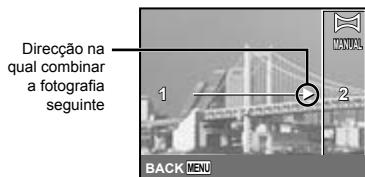

- 2 Prima o botão disparador para tirar a primeira fotografia.

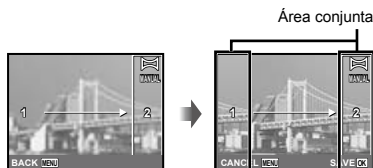

- 3 Componha a fotografia seguinte de modo a que a área conjunta 1 se sobreponha à área conjunta 2.



- 4 Prima o botão disparador para tirar a fotografia seguinte.

- 1 Para combinar apenas duas fotografias, prima o botão \ominus antes de tirar a terceira fotografia.

- 5 Repita os passos 3 e 4 para tirar uma terceira fotografia.

- Depois de tirar a terceira fotografia, a câmara processa automaticamente as imagens, sendo apresentada a fotografia panorâmica combinada.

- 1 Para sair da função de panorama sem guardar uma imagem, prima o botão **MENU**.

Tirar fotografias com o modo [PC]

- 1 Utilize \triangle ∇ \triangleleft \triangleright para seleccionar a direcção na qual as imagens são combinadas.

- 2 Prima o botão disparador para tirar a primeira fotografia e, em seguida, componha a segunda fotografia.

Antes do primeiro disparo



Depois do primeiro disparo



- Depois de tirar a primeira fotografia, a área apresentada a branco voltará a surgir no lado da apresentação oposto à direcção em que a imagem panorâmica será criada. Enquadre as fotografias seguintes de modo a que estas se sobreponham à imagem apresentada no ecrã.

- 3 Repita o Passo 2 até ter tirado o número de fotografias pretendido e prima o botão \odot ou o botão **MENU** quando terminar.

- 1 O disparo panorâmico permite obter até 10 fotografias.

- 1 Consulte o guia de ajuda do software para PC (ib) para obter mais informações sobre como criar imagens panorâmicas.

Suavizar a textura e o tom de pele (modo BEAUTY)

A câmara identifica o rosto de uma pessoa e dá à pele uma aparência suave e translúcida para tirar a fotografia.

1 Defina o modo de disparo para BEAUTY.



2 Aponte a câmara na direcção do assunto. Verifique o delimitador de enquadramento que aparece à volta do rosto detectado pela câmara e, em seguida, prima o botão disparador para tirar a fotografia.

- A imagem editada e a não editada são ambas gravadas.
- Se não for possível aperfeiçoar a imagem, só é gravada a imagem não editada.
- ! Com alguns assuntos, o delimitador de enquadramento pode não aparecer ou pode demorar algum tempo a aparecer. Além disso, com alguns assuntos, esta função pode não ter um efeito visível.
- ! O [IMAGE SIZE] da imagem aperfeiçoada fica limitado a [5M] ou menos.



Utilizar Funções de Disparo

❗ «Utilizar o Menu» (p. 4)

Utilizar o flash

As funções do flash podem ser seleccionadas de forma a corresponderem às condições de disparo.

- 1 **Selecione a opção flash no menu de funções de disparo.**

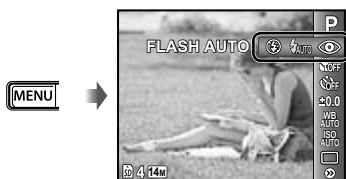

- 2 **Utilize <> para seleccionar a opção de definição e prima o botão OK para definir.**

Opcão	Descrição
FLASH AUTO	O flash dispara automaticamente em situações de pouca luz e de contraluz.
REDEYE	São emitidas luzes antes do flash para reduzir a ocorrência do efeito de olhos vermelhos nas suas fotografias.
FILL IN	O flash dispara independentemente da luz disponível.
FLASH OFF	O flash não dispara.

Fotografar grandes planos (Fotografia Macro)

Esta função permite à câmara focar e fotografar assuntos a curtas distâncias.

- 1 **Selecione a opção macro no menu de funções de disparo.**

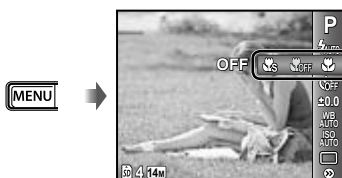

- 2 **Utilize <> para seleccionar a opção de definição e prima o botão OK para definir.**

Opção	Aplicação	Descrição						
OFF	O modo macro está desactivado.	—						
MACRO	Esta função permite à câmara fotografar assuntos a curtas distâncias.	Quando o zoom está na posição mais ampla (W), esta função permite fotografar às seguintes distâncias.						
		<table border="1"> <tr> <td>STYLUS-5010/μ-5010</td> <td>STYLUS-7040/μ-7040</td> <td>STYLUS-9010/μ-9010</td> </tr> <tr> <td>15 cm</td> <td>10 cm</td> <td>10 cm</td> </tr> </table>	STYLUS-5010/μ-5010	STYLUS-7040/μ-7040	STYLUS-9010/μ-9010	15 cm	10 cm	10 cm
		STYLUS-5010/μ-5010	STYLUS-7040/μ-7040	STYLUS-9010/μ-9010				
		15 cm	10 cm	10 cm				
Quando o zoom está na posição mais aproximada (T), esta função permite fotografar às seguintes distâncias.								
<table border="1"> <tr> <td>STYLUS-5010/μ-5010</td> <td>STYLUS-7040/μ-7040</td> <td>STYLUS-9010/μ-9010</td> </tr> <tr> <td>60 cm</td> <td>60 cm</td> <td>90 cm</td> </tr> </table>	STYLUS-5010/μ-5010	STYLUS-7040/μ-7040	STYLUS-9010/μ-9010	60 cm	60 cm	90 cm		
STYLUS-5010/μ-5010	STYLUS-7040/μ-7040	STYLUS-9010/μ-9010						
60 cm	60 cm	90 cm						
SUPER MACRO ¹⁾	Esta função permite à câmara fotografar assuntos a distâncias ainda mais curtas.	Esta função permite fotografar às seguintes distâncias.						
		<table border="1"> <tr> <td>STYLUS-5010/μ-5010</td> <td>STYLUS-7040/μ-7040</td> <td>STYLUS-9010/μ-9010</td> </tr> <tr> <td>7 cm</td> <td>2 cm</td> <td>1 cm</td> </tr> </table>	STYLUS-5010/μ-5010	STYLUS-7040/μ-7040	STYLUS-9010/μ-9010	7 cm	2 cm	1 cm
		STYLUS-5010/μ-5010	STYLUS-7040/μ-7040	STYLUS-9010/μ-9010				
		7 cm	2 cm	1 cm				
Não é possível focar assuntos a distâncias iguais ou superiores às seguintes.								
<table border="1"> <tr> <td>STYLUS-5010/μ-5010</td> <td>STYLUS-7040/μ-7040</td> <td>STYLUS-9010/μ-9010</td> </tr> <tr> <td>60 cm</td> <td>70 cm</td> <td>50 cm</td> </tr> </table>	STYLUS-5010/μ-5010	STYLUS-7040/μ-7040	STYLUS-9010/μ-9010	60 cm	70 cm	50 cm		
STYLUS-5010/μ-5010	STYLUS-7040/μ-7040	STYLUS-9010/μ-9010						
60 cm	70 cm	50 cm						

¹⁾ O zoom é fixado automaticamente.

⚠ Não é possível definir o flash (p. 26) e o zoom (p. 16) quando [SUPER MACRO] (p. 26) está seleccionado.

Utilizar o temporizador

Depois de premir o botão disparador até ao fim, a fotografia é tirada após um pequeno intervalo.

1 Seleccione a opção temporizador no menu de funções de disparo.

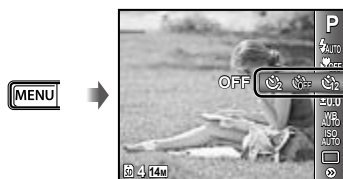

Opção	Descrição
⏸ OFF	O temporizador é desactivado.
⌚ 12 SEC	A luz do temporizador acende durante aproximadamente 10 segundos, pisca durante aproximadamente 2 segundos e, em seguida, a fotografia é tirada.
⌚ 2 SEC	A luz do temporizador pisca durante cerca de 2 segundos e, em seguida, a fotografia é tirada.

⚠ O temporizador é automaticamente cancelado após ter sido tirada uma fotografia.

Para cancelar o temporizador depois de iniciado

Prima o botão **MENU**.

2 Utilize <> para seleccionar a opção de definição e prima o botão OK para definir.

Ajustar o brilho (Compensação da exposição)

O brilho normal (exposição apropriada) definido pela câmara com base no modo de disparo (excepto para **IAUTO**) pode ser ajustado para mais claro ou mais escuro para obter a fotografia pretendida.

- 1 **Selecione a opção compensação da exposição no menu de funções de disparo.**

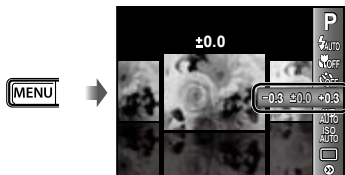

- 2 **Utilize <> para seleccionar o brilho pretendido e prima o botão **OK**.**

Ajustar para um esquema de cores naturais (Balanço de brancos)

Para obter uma cor mais natural, selecione uma opção de balanço de brancos que se adequa à cena.

- 1 **Selecione a opção balanço de brancos no menu de funções de disparo.**

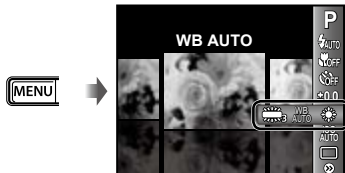

- 2 **Utilize <> para seleccionar a opção de definição e prima o botão **OK** para definir.**

Opção	Descrição
WB AUTO	A câmara ajusta automaticamente o balanço de brancos de acordo com a cena de disparo.
	Para fotografar no exterior sob um céu limpo.
	Para fotografar no exterior sob um céu nublado.
	Para fotografar em interiores com luz de tungsténio.
	Para fotografar com iluminação fluorescente durante o dia (luz doméstica, etc.)
	Para fotografar com iluminação fluorescente neutra (candeeiros de secretária, etc.)
	Para fotografar com uma iluminação fluorescente branca (escritórios, etc.)

Seleccionar a sensibilidade ISO

- ! Abreviatura de International Organization for Standardization (Organização Internacional para a Normalização). As normas ISO especificam a sensibilidade das câmaras digitais e de rolo de filme, pelo que os códigos como «ISO 100» são utilizados para representar a sensibilidade.
- ! Na definição ISO, apesar de valores inferiores resultarem em menor sensibilidade, é possível criar imagens nítidas sob condições de iluminação total. Os valores superiores resultam numa maior sensibilidade e é possível criar imagens com velocidades de disparo mais rápidas, mesmo em condições de pouca luz. Contudo, a sensibilidade elevada cria ruído na fotografia final, o que poderá dar-lhe um aspecto granulado.

1 Selecione a opção de definição de ISO no menu de funções de disparo.



2 Utilize \leftarrow \rightarrow para seleccionar a opção de definição e prima o botão \odot para definir.

Opção	Descrição
ISO AUTO	A câmara ajusta automaticamente a sensibilidade de acordo com a cena de disparo.
HIGH ISO AUTO	A câmara utiliza uma sensibilidade superior em relação a [ISO AUTO], de modo a minimizar a desfocagem causada por um assunto em deslocamento ou pelo movimento da câmara.
Valor	A sensibilidade ISO é fixada no valor seleccionado.

Disparo sequencial (Modo de activação)

São tiradas fotografias sequencialmente enquanto o botão disparador estiver premido.

1 Selecione a opção de activação no menu de funções de disparo.

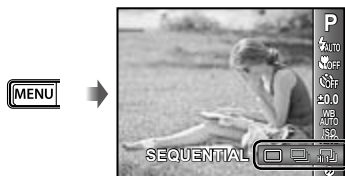

Opção	Descrição
	É captada uma imagem sempre que o botão disparador é premido.
	Tire fotografias sequenciais utilizando os valores de focagem, brilho (exposição) e balanço de brancos definidos na primeira imagem.
	A câmara tira fotografias sequenciais a uma velocidade superior à da opção .
	A câmara tira fotografias sequenciais a uma velocidade de, aproximadamente, 10 imagens/seg ² .

¹ A velocidade de disparo varia em função dos valores definidos para [IMAGE QUALITY] (p. 30).

² STYLUS-7040/ μ -7040	aproximadamente 14 imagens/seg.
STYLUS-5010/ μ -5010	aproximadamente 10 imagens/seg.

- Quando definido como , não é possível definir o flash (p. 26) como [REDEYE]. Além disso, quando definido como ou , o flash fica fixo no modo [FLASH OFF].
- Quando definido como ou , [IMAGE SIZE] fica limitado a [3M] ou menos e a sensibilidade ISO é fixada no modo [ISO AUTO].



Menus das Funções de Disparo

! As predefinições da função são assinaladas com .

Seleccionar a qualidade de imagem para fotografias [IMAGE SIZE/COMPRESSION]

 (Menu de disparo 1) ► IMAGE SIZE/COMPRESSION

Modos de disparo disponíveis: **P** IAUTO **SCN** MAGIC  BEAUTY

Submenu 1	Submenu 2	Aplicação
IMAGE SIZE	14M (4288×3216)	Adequado para imprimir imagens de tamanho superior a A3.
	8M (3264×2448)	Adequado para imprimir imagens até ao tamanho A3.
	5M (2560×1920)	Adequado para imprimir imagens de tamanho A4.
	3M (2048×1536)	Adequado para imprimir imagens até ao tamanho A4.
	2M (1600×1200)	Adequado para imprimir imagens de tamanho A5.
	1M (1280×960)	Adequado para imprimir imagens com tamanho de postal.
	VGA (640×480)	Adequado para visualizar imagens numa TV ou utilizar imagens em e-mails e páginas da Internet.
	16:9  (4288×2416)	Adequado para visualizar imagens numa TV panorâmica e para imprimir imagens de tamanho A3.
COMPRESSÃO	16:9  (1920×1080)	Adequado para visualizar imagens numa TV panorâmica e para imprimir imagens de tamanho A5.
	FINE	Tirar fotografias de alta qualidade.
	NORMAL	Tirar fotografias de qualidade normal.

! «Número de imagens armazenáveis (fotografias)/Duração da gravação contínua (vídeos) na memória interna e nos cartões SD/SDHC» (p. 60)

Seleccionar a qualidade de imagem para vídeos [IMAGE SIZE/IMAGE QUALITY]

 (Menu de vídeo) ► IMAGE SIZE/IMAGE QUALITY

Modos de disparo disponíveis: **P** IAUTO **SCN** MAGIC  BEAUTY

Submenu 1	Submenu 2	Aplicação
IMAGE SIZE	720P	Selecione a qualidade da imagem com base no tamanho da imagem e na frequência de imagens.
	VGA (640×480)	
	QVGA (320×240)	
IMAGE QUALITY	FINE/NORMAL	Selecione [FINE] para gravar com uma qualidade de imagem superior.

! «Número de imagens armazenáveis (fotografias)/Duração da gravação contínua (vídeos) na memória interna e nos cartões SD/SDHC» (p. 60)

! Quando [IMAGE SIZE] está definido como [QVGA], a opção [IMAGE QUALITY] é fixa como [FINE].

Aumentar o brilho do assunto a contraluz [SHADOW ADJUST]

(Menu de disparo 1) ► SHADOW ADJUST

Modos de disparo disponíveis: **P** iAUTO **SCN** MAGIC
 BEAUTY

Submenu 2	Aplicação
AUTO	O efeito de ajuste de sombra é aplicado ao fotografar em contraluz.
OFF	O efeito não é aplicado.
ON	Fotografe com ajuste automático para aumentar o brilho de uma área que ficou mais escura.

Quando definido como [ON], [ESP/] (p. 31) é fixado automaticamente como [ESP].

Seleccionar a área de focagem [AF MODE]

(Menu de disparo 1) ► AF MODE

Modos de disparo disponíveis: **P** iAUTO **SCN** MAGIC
 BEAUTY

Submenu 2	Aplicação
FACE/ESP ¹	A câmara foca automaticamente. (Se for detectado um rosto, este é assinalado por uma moldura branca ¹ ; quando o botão disparador é premido até meio e a câmara foca, a moldura passa a verde ² . Se não for detectado qualquer rosto, a câmara seleccionará um assunto no enquadramento, focando-o automaticamente.)
SPOT	A câmara foca o assunto localizado na marca AF.
AF TRACKING	A câmara procura automaticamente o movimento do assunto, focando-o de forma contínua.

¹ Com alguns assuntos, o delimitador de enquadramento pode não aparecer ou pode demorar algum tempo a aparecer.

² Se a moldura piscar a vermelho, tal é indicativo de que não é possível à câmara focar. Tente focar novamente o assunto.

Focar, de forma contínua, um assunto em movimento (Procura AF)

① Segure a câmara de modo a alinhar a marca AF com o assunto e prima o botão .

② Quando a câmara reconhece o assunto, a marca AF procura automaticamente o movimento deste, permitindo que a câmara o foque de forma contínua.

③ Para cancelar a procura, prima o botão .

Consoante os assuntos ou condições de disparo, a câmara poderá não conseguir bloquear a focagem ou detectar o movimento do assunto.

Quando não é possível à câmara detectar o movimento do assunto, a marca AF muda para vermelho.

Seleccionar o método de medição do brilho [ESP/]

(Menu de disparo 1) ► ESP/

Modos de disparo disponíveis: **P** iAUTO **SCN** MAGIC
 BEAUTY

Submenu 2	Aplicação
ESP	Fotografa com vista a obter um brilho equilibrado em todo o ecrã (Mede o brilho separadamente na área central e nas áreas circundantes do ecrã).
(pontual)	Fotografa o assunto no centro durante a contraluz (Mede o brilho no centro do ecrã).

Quando definido como [ESP], o centro pode parecer escuro ao fotografar contra uma contraluz forte.

Fotografar com ampliações superiores ao zoom óptico sem reduzir a qualidade de imagem [FINE ZOOM]

 (Menu de disparo 1) ► FINE ZOOM

Modos de disparo disponíveis: **P** IAUTO **SCN** MAGIC
 BEAUTY

Submenu 2	Aplicação
OFF	O zoom óptico permite aumentar o zoom do disparo.
ON	O zoom óptico e o recorte de imagem são combinados para aumentar o zoom do disparo. ¹⁾

¹⁾ STYLUS-9010/μ-9010	Aprox. 67× (máx.)
STYLUS-7040/μ-7040	Aprox. 47× (máx.)
STYLUS-5010/μ-5010	Aprox. 33,5× (máx.)

- ❗ Esta função não reduz a qualidade de imagem, uma vez que não converte os dados com menos pixels em dados com pixels maiores.
- ❗ Quando estiver definido como [ON], a opção [IMAGE SIZE] é limitada a [8M] ou a um valor inferior.
- ❗ A definição não está disponível quando [DIGITAL ZOOM] está definido como [ON].
- ❗ A função [FINE ZOOM] não estará disponível se tiver seleccionado o modo [SUPER MACRO] (p. 26).

Fotografar com ampliações superiores ao zoom óptico [DIGITAL ZOOM]

 (Menu de disparo 1) ► DIGITAL ZOOM

Modos de disparo disponíveis: **P** IAUTO **SCN** MAGIC
 BEAUTY



Submenu 2	Aplicação
OFF	Só é utilizado o zoom óptico para aumentar o zoom do disparo.
ON	O zoom óptico e o zoom digital são combinados para aumentar o zoom do disparo. ¹⁾

¹⁾ STYLUS-9010/μ-9010	Aprox. 50× (máx.)
STYLUS-7040/μ-7040	Aprox. 35× (máx.)
STYLUS-5010/μ-5010	Aprox. 25× (máx.)

- ❗ A definição não está disponível quando [FINE ZOOM] está definido como [ON].
- ❗ A função [DIGITAL ZOOM] não estará disponível se tiver seleccionado o modo

 SUPER MACRO] (p. 26).

Gravar som ao fotografar imagens [🎤]

 (Menu de disparo 2) ► 

Modos de disparo disponíveis: **P** IAUTO **SCN** MAGIC
 BEAUTY

Submenu 2	Aplicação
OFF	Não é gravado som.
ON	A câmara inicia automaticamente a gravação de som durante aprox. 4 segundos depois de tirar a fotografia. Esta opção é útil para gravar notas ou comentários sobre a imagem.

- ❗ Durante a gravação, aponte o microfone (p. 6) para a origem do som que pretende gravar.

Gravar som ao gravar vídeos [🎤]

 (Menu de vídeo) ► 

Modos de disparo disponíveis: **P** IAUTO **SCN** MAGIC
 BEAUTY

Submenu 2	Aplicação
OFF	Não é gravado som.
ON	É gravado som.

- ❗ Se estiver definido para [ON], apenas poderá utilizar o zoom digital durante a gravação de vídeos. Para gravar o vídeo com o zoom óptico, defina [🎤] (vídeos) para [OFF].

Reduzir a desfocagem causada pela movimentação da câmara ao disparar [IMAGE STABILIZER] (fotografias)/ [IS MOVIE MODE] (vídeos)

 (Menu de disparo 1) ►
 IMAGE STABILIZER (fotografias)/

 (Menu de vídeo) ►
 IS MOVIE MODE (vídeos)

Modos de disparo disponíveis: **P** IAUTO **SCN** MAGIC
 BEAUTY

Submenu 2	Aplicação
OFF	O estabilizador de imagem é desactivado. Esta opção é recomendada quando fotografar com a câmara fixa num tripé ou noutra superfície estável.

Submenu 2	Aplicação
ON	O estabilizador de imagem é activado.

- ! Por predefinição, a opção [IMAGE STABILIZER] (fotografias) está definida como [ON] e a opção [IS MOVIE MODE] (vídeos) como [OFF].
- ! Podem ocorrer ruídos do interior da câmara quando o botão disparador é premido com [IMAGE STABILIZER] (fotografias) definido como [ON].
- ! Não será possível estabilizar imagens se a agitação da câmara for demasiado intensa.
- ! Quando a velocidade do disparador for demasiado baixa, como ao fotografar à noite, a eficácia de [IMAGE STABILIZER] (fotografias) poderá ser reduzida.
- ! Ao disparar com [IS MOVIE MODE] (vídeos) definido como [ON], a imagem será ligeiramente ampliada antes de ser gravada.

Visualizar a imagem imediatamente após o disparo [REC VIEW]

 (Menu de disparo 2) ► REC VIEW

Modos de disparo disponíveis: **P IAUTO SCN MAGIC**
 **BEAUTY**

Submenu 2	Aplicação
OFF	A imagem que está a ser gravada não é visualizada. Isto permite ao utilizador preparar-se para a fotografia seguinte, ao mesmo tempo que segue o assunto no ecrã após o disparo.
ON	A imagem que está a ser gravada é visualizada. Isto permite ao utilizador verificar brevemente a imagem tirada.

Durante a reprodução, rodar automaticamente fotografias tiradas com a câmara em posição vertical [PIC ORIENTATION]

 (Menu de disparo 2) ► PIC ORIENTATION

Modos de disparo disponíveis: **P IAUTO SCN MAGIC**
 **BEAUTY**

- ! Ao fotografar, a definição [] (p. 39) no menu de reprodução é definida automaticamente.
- ! Esta função poderá não funcionar devidamente se a câmara estiver virada para cima ou para baixo durante o disparo.

Submenu 2	Aplicação
OFF	As informações relativas à orientação vertical/horizontal da câmara durante o disparo não são gravadas com as imagens. As fotografias tiradas com a câmara em posição vertical não são rodadas durante a reprodução.
ON	As informações relativas à orientação vertical/horizontal da câmara durante o disparo são gravadas com as imagens. As imagens são rodadas automaticamente durante a reprodução.

Visualizar guias de ícones [ICON GUIDE]

 (Menu de disparo 2) ► ICON GUIDE

Modos de disparo disponíveis: **P IAUTO SCN MAGIC**
 **BEAUTY**

Submenu 2	Aplicação
OFF	Não é apresentado qualquer guia de ícones.
ON	Ao seleccionar um ícone do modo de disparo ou do menu de funções de disparo, será apresentada uma explicação do ícone em causa (posicione brevemente o cursor sobre o ícone para visualizar a explicação).

Guia de ícones



Menus das Funções de Reprodução, Edição e Impressão

- As predefinições da função são assinaladas com .
- Antes de utilizar uma função, é necessário que os dados tenham sido criados pelo software para PC (ib).
- Para obter mais informações sobre como utilizar o software para PC (ib), consulte o guia de ajuda do mesmo.
- Para obter mais informações sobre como instalar o software para PC (ib), consulte o tópico «Carregamento da bateria e configuração da câmara» (p. 10).

Reproduzir fotografias automaticamente [SLIDESHOW]

SLIDESHOW

Submenu 1	Submenu 2	Aplicação
SLIDE	ALL/EVENT/ COLLECTION	Selecione o conteúdo a incluir na apresentação de imagens.
BGM	OFF/Cosmic/ Breeze/ Mellow/ Dreamy/ Urban	Selecione as opções de música de fundo.
TYPE	STANDARD/ FADE/ZOOM	Selecione o tipo de efeitos de transição a utilizar entre diapositivos.
START	—	Inicia a apresentação de imagens.

Avanço/recuo de imagem única:

Durante uma apresentação de imagens, prima \triangleright para avançar uma imagem ou prima \triangleleft para recuar uma imagem.

Procurar imagens e reproduzir as imagens relacionadas [PHOTO SURFING]

PHOTO SURFING

Em [PHOTO SURFING], pode procurar imagens, bem como reproduzir imagens relacionadas, através da selecção de itens relacionados.

Para iniciar a função [PHOTO SURFING]

Prima o botão \odot para iniciar o [PHOTO SURFING]. Quando utiliza Δ ∇ para seleccionar um item relacionado com a imagem apresentada, as imagens relacionadas com esse item são apresentadas na parte inferior do ecrã. Utilize \triangleleft \triangleright para apresentar uma imagem. Para seleccionar itens relacionados que não estejam a ser apresentados, prima o botão \odot ao seleccionar um item. Para parar o [PHOTO SURFING], prima o botão **MENU** ou seleccione [BACK] e prima o botão \odot .

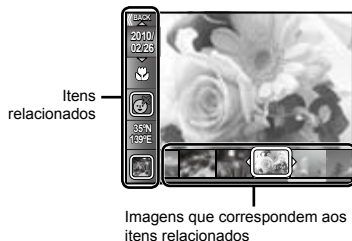

Visualizar imagens por evento

[EVENT ▶]

EVENT ▶

Em [EVENT ▶], são reproduzidas as imagens de um determinado evento. (As imagens com a mesma data de disparo são agrupadas no mesmo evento.)

Para iniciar a função [EVENT ▶]

Prima o botão **[M]** para iniciar o [EVENT ▶]. (O evento, incluindo a imagem que estava em visualização de imagem única quando o menu de funções de reprodução foi seleccionado, é reproduzido.)

Utilize **[L/R]** para avançar ou recuar uma imagem.

Para parar [EVENT ▶], prima o botão **MENU**.



Reproduzir imagens por colecções criadas com o software para PC (ib)

[COLLECTION ▶]

COLLECTION ▶

Em [COLLECTION ▶], é reproduzida a colecção criada com o software para PC e importada de um computador.

Para iniciar a função [COLLECTION ▶]

Prima o botão **[M]** e, em seguida, utilize **[↑/↓/←/→]** para seleccionar a colecção pretendida. Prima novamente o botão **[M]** para dar início à reprodução da colecção pretendida. Utilize **[L/R]** para avançar ou recuar uma imagem.

Para parar [COLLECTION ▶], prima o botão **MENU**.

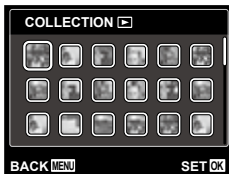

Utilizar o software para PC (ib) e importar os dados para a câmara

- ! Podem ser executadas as seguintes funções quando os dados criados com o software para PC (ib) são importados para a câmara.
- ! Para obter mais informações sobre como utilizar o software para PC (ib), consulte o guia de ajuda do mesmo.

[PHOTO SURFING]

É possível adicionar informações de pessoas ou localizações de disparo, bem como novas colecções, aos itens relacionados.

[EVENT ▶]

As imagens podem ser reproduzidas por eventos criados com o software para PC (ib).

Índice de eventos (p. 19)

As imagens representativas de cada evento, criadas com o software para PC (ib), podem ser apresentadas.

Aperfeiçoar a pele e os olhos [BEAUTY FIX]

BEAUTY FIX

- ⓘ Dependendo da imagem, a edição poderá não ser eficaz.

Submenu 1	Submenu 2	Aplicação
ALL	—	[CLEAR SKIN], [SPARKLE EYE] e [DRAMATIC EYE] são aplicados em conjunto.
CLEAR SKIN	SOFT/AVG/ HARD	Faz com a pele tenha uma aparência suave e translúcida. Seleccione entre 3 níveis o efeito de correcção.
SPARKLE EYE	—	Aumenta o contraste dos olhos.
DRAMATIC EYE	—	Aumenta os olhos do assunto.

- Utilize $\Delta \nabla$ para seleccionar um item de correcção e prima o botão \odot .
- Utilize $\triangleleft \triangleright$ para seleccionar a imagem que pretende aperfeiçoar e prima o botão \odot .
 - A imagem aperfeiçoada é guardada como uma imagem individual.

Quando [CLEAR SKIN] é seleccionado

Utilize $\Delta \nabla$ para seleccionar o nível de aperfeiçoamento e, em seguida, prima o botão \odot .



Alterar o tamanho da imagem []

EDIT \triangleright []

Submenu 2	Aplicação
VGA 640 × 480	Esta opção guarda uma imagem de alta resolução como imagem individual com um tamanho inferior para utilização em anexos de correio electrónico e outras aplicações.
QVGA 320 × 240	

- Utilize $\triangleleft \triangleright$ para seleccionar uma imagem.
- Utilize $\Delta \nabla$ para seleccionar um tamanho de imagem e prima o botão \odot .
 - A imagem redimensionada é guardada como uma imagem individual.

Recortar imagens []

EDIT \triangleright []

- Utilize $\triangleleft \triangleright$ para seleccionar uma imagem e prima o botão \odot .
- Utilize os botões de zoom para seleccionar o tamanho do delimitador de recorte e utilize $\Delta \nabla \triangleleft \triangleright$ para mover o delimitador.

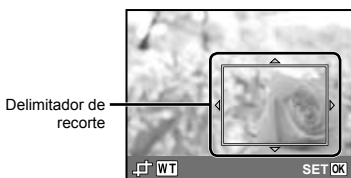

- Prima o botão \odot depois de seleccionar a área que pretende ajustar.
 - A imagem editada é guardada como uma imagem individual.

Alterar a tonalidade da imagem [COLOR EDIT]

EDIT ► COLOR EDIT

Submenu 2	Aplicação
BLACK & WHITE	Esta opção altera a imagem para preto e branco.
SEPIA	Esta opção altera a imagem para um tom sépia.
HIGH SATURATION	Esta opção aumenta a saturação da cor da imagem.
LOW SATURATION	Esta opção aumenta ligeiramente a saturação da cor da imagem.

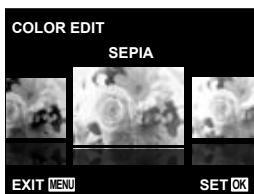

- 1 Utilize <D> para seleccionar uma imagem e prima o botão **[OK]**.
- 2 Utilize <D> para seleccionar a cor pretendida e prima o botão **[OK]**.
 - A imagem com a cor seleccionada é guardada como uma imagem individual.

Adicionar um calendário a uma imagem [CALENDAR]

EDIT ► CALENDAR

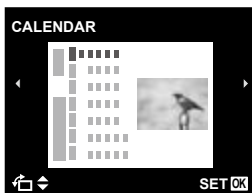

- 1 Utilize <D> para seleccionar uma imagem e prima o botão **[OK]**.
- 2 Utilize <D> para seleccionar um calendário. Utilize Δ ∇ para seleccionar a orientação da imagem e, em seguida, prima o botão **[OK]**.
- 3 Utilize Δ ∇ para seleccionar o Ano do calendário e prima **[D]**.
- 4 Utilize Δ ∇ para seleccionar o Mês do calendário e prima o botão **[OK]**.
 - A imagem editada é guardada como uma imagem individual.

Aumentar o brilho de áreas que estão escuras devido a contraluz ou outros motivos [SHADOW ADJ]

EDIT ► SHADOW ADJ

- 1 Utilize <D> para seleccionar uma imagem e prima o botão **[OK]**.
 - A imagem editada é guardada como uma imagem individual.
- ! Dependendo da imagem, a edição poderá não ser eficaz.
- ! O processo de aperfeiçoamento pode reduzir a resolução da imagem.

Aperfeiçoar o efeito olhos vermelhos em disparo com flash [REDEYE FIX]

EDIT ► REDEYE FIX

- 1 Utilize <D> para seleccionar uma imagem e prima o botão **[OK]**.
 - A imagem editada é guardada como uma imagem individual.
- ! Dependendo da imagem, a edição poderá não ser eficaz.
- ! O processo de aperfeiçoamento pode reduzir a resolução da imagem.

Apagar imagens [ERASE]

ERASE

Submenu 1	Aplicação
ALL ERASE	Todas as imagens da memória interna ou do cartão serão apagadas.
SEL. IMAGE	As imagens são seleccionadas e apagadas individualmente.
ERASE/ ERASE EVENT ¹	Elimina a imagem apresentada.
CANCEL	Cancela a eliminação da imagem.

¹ Se premir ∇ durante a reprodução de um evento, todas as imagens desse evento serão eliminadas.

- ❗ Ao apagar as imagens da memória interna, não insira o cartão na câmara. Em alternativa, defina [INTERNAL/SD] como [IN].
- ❗ Antes de apagar as fotografias de um cartão de memória, introduza o cartão na câmara e seleccione [AUTO] para [INTERNAL/SD]. «Seleccionar um dispositivo de armazenamento [INTERNAL/SD]» (p. 40)
- ❗ Não é possível apagar imagens protegidas.

Para seleccionar e apagar imagens individualmente [SEL. IMAGE]

- Utilize $\Delta \nabla$ para seleccionar [SEL. IMAGE] e prima o botão \odot .
- Utilize $\triangleleft \triangleright$ para seleccionar a imagem que pretende apagar e prima o botão \odot para adicionar uma marca \checkmark à imagem.
 - Prima o botão de zoom W para que seja apresentada uma visualização de índice. Pode seleccionar rapidamente imagens através dos botões $\Delta \nabla \triangleleft \triangleright$. Prima o botão T para voltar à apresentação de imagem única.



- Repita o Passo 2 para seleccionar as imagens que serão apagadas e, em seguida, prima o botão **MENU** para apagar as imagens seleccionadas.
- Utilize $\Delta \nabla$ para seleccionar [YES] e prima o botão \odot .
 - As imagens marcadas com \checkmark serão apagadas.

Para apagar todas as imagens [ALL ERASE]

- Utilize $\Delta \nabla$ para seleccionar [ALL ERASE] e prima o botão \odot .
- Utilize $\Delta \nabla$ para seleccionar [YES] e prima o botão \odot .

Guardar as definições de impressão nos dados da imagem [PRINT ORDER]

\blacktriangleright (Menu de reprodução) \blacktriangleright PRINT ORDER

- ❗ «Reservas de impressão (DPOF)» (p. 50)
- ❗ A reserva de impressão apenas pode ser definida para imagens que estejam gravadas no cartão. Defina [INTERNAL/SD] como [AUTO].

Proteger imagens [O-T]

\blacktriangleright (Menu de reprodução) \blacktriangleright O-T

- ❗ As imagens protegidas não podem ser apagadas com [ERASE] (p. 18, 38), [ERASE EVENT] (p. 38), [SEL. IMAGE] (p. 38) ou [ALL ERASE] (p. 38), mas todas as imagens são apagadas com o [MEMORY FORMAT]/[FORMAT] (p. 40).
- Utilize $\triangleleft \triangleright$ para seleccionar uma imagem.
 - Prima o botão \odot .
 - Prima novamente o botão \odot para cancelar as definições.
 - Se for necessário, repita os Passos 1 e 2 para proteger outras imagens e prima o botão **MENU**.

Rodar imagens [\curvearrowright]

\blacktriangleright (Menu de reprodução) \blacktriangleright \curvearrowright

- Utilize $\triangleleft \triangleright$ para seleccionar uma imagem.
- Prima o botão \odot para rodar a imagem.
- Se for necessário, repita os Passos 1 e 2 para criar definições para outras imagens e prima o botão **MENU**.
 - As novas orientações das fotografias ficarão gravadas, mesmo depois de desligar a câmara.

A acrescentar som a imagens [U]

▶ (Menu de reprodução) ▶ 

- ① Utilize <▶> para seleccionar uma imagem.
- ② Aponte o microfone na direcção da origem do som.

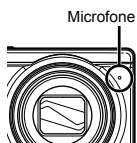

- ③ Prima o botão .
 - A gravação é iniciada.
 - A câmara adiciona (grava) som durante aprox. 4 segundos enquanto reproduz a imagem.

Menus de Outras Definições da Câmara

 As predefinições da função são assinaladas com .

Seleccionar um dispositivo de armazenamento [INTERNAL/SD]



 (Definições 1) ► INTERNAL/SD

Submenu 2	Aplicação
AUTO	Se tiver introduzido um cartão, este será seleccionado automaticamente. Se não tiver introduzido um cartão, será utilizada a memória interna.
IN ¹	É seleccionada a memória interna.

¹ É utilizada a memória interna mesmo que esteja introduzido um cartão.

Apagar completamente os dados [MEMORY FORMAT]/[FORMAT]

 (Definições 1) ► MEMORY
FORMAT/FORMAT



-  Antes de formatar, verifique se não existem dados importantes na memória interna ou no cartão.
-  Se a memória interna for formatada, o manual de instruções da câmara e os dados do software para PC (ib) armazenados na memória interna serão apagados. Se necessário, armazene a cópia de segurança antes de proceder à formatação.
-  É necessário formatar os cartões com esta câmara antes da primeira utilização ou após terem sido utilizados com outras câmaras ou computadores.

Submenu 2	Aplicação
YES ¹	Apaga completamente os dados de imagens da memória interna ou do cartão (incluindo as imagens protegidas).
NO	Cancela a formatação.



¹ Se seleccionar [AUTO] para [INTERNAL/SD] e houver um cartão introduzido, este será formatado. Se não tiver introduzido um cartão, a memória interna será formatada. Se seleccionar [IN] para [INTERNAL/SD], a memória interna será formatada independentemente da presença ou ausência de um cartão.

Restaurar dados na câmara [DATA REPAIR]



 (Definições 1) ► [DATA REPAIR]

-  A reprodução ficará disponível ao efectuar [DATA REPAIR], quando não são apresentadas imagens no ecrã depois de premir o botão . Contudo, dados como as colecções e outros grupos criados com o software para PC (ib) são eliminados da base de dados na câmara. Importe os dados de um computador para a câmara, de modo a reproduzir os dados criados com o software para PC (ib).

Copiar imagens da memória interna para o cartão [] COPY

 (Definições 1) ►  COPY

Para copiar imagens da memória interna para o cartão

Utilize  para seleccionar uma imagem e prima o botão .

Alterar o idioma de visualização []

 (Definições 1) ► 

-  «Alterar o idioma de visualização» (p. 14)

Submenu 2	Aplicação
Idiomas	O idioma dos menus e das mensagens de erro apresentadas no ecrã pode ser seleccionado.

Restaurar as funções de disparo para as predefinições [RESET]

Y1 (Definições 1) ► RESET

Submenu 2	Aplicação
YES	Restaura as seguintes funções de menu para as predefinições. <ul style="list-style-type: none"> • Flash (p. 26) • Macro (p. 26) • Temporizador (p. 27) • Compensação da exposição (p. 27) • Balanço de brancos (p. 27) • ISO (p. 28) • Modo de activação (p. 29) • Funções de menu em [M1, M2, M3] (p. 30 a 33)
NO	As definições actuais não serão alteradas.

Seleccionar um método para ligar a câmara a outros dispositivos [USB CONNECTION]

Y1 (Definições 1) ► USB CONNECTION

Submenu 2	Aplicação
AUTO	Quando a câmara é ligada a outro dispositivo, o ecrã de selecção de definições é apresentado.
STORAGE	Selecione ao ligar a câmara a um computador através de um dispositivo de armazenamento.
PC	Selecione ao ligar a câmara e o computador.
PRINT	Selecione ao ligar a câmara a uma impressora compatível com PictBridge.

Requisitos do sistema

Windows : Windows 2000 Professional/
XP Home Edition/
XP Professional/Vista/
Windows 7

Macintosh : Mac OS X v10.3 ou posterior

! Ao utilizar um sistema que não o Windows XP (SP2 ou posterior)/Windows Vista/Windows 7, defina como [STORAGE].

! Mesmo que um computador possua portas USB, o funcionamento correcto não é garantido nos seguintes casos:

- Computadores com portas USB instaladas através de uma placa de expansão, etc.
- Computadores sem SO instalado de fábrica e computadores construídos em casa

Ligar a câmara com o botão [▶] [POWER ON]

Y2 (Definições 2) ► [▶] POWER ON

Submenu 2	Aplicação
YES	Premir o botão [▶] liga a câmara e inicia o modo de reprodução.
NO	A câmara não está ligada. Para ligar a câmara fotográfica, prima o botão ON/OFF.

Guardar o modo quando a câmara é desligada [SAVE SETTINGS]

Y2 (Definições 2) ► SAVE SETTINGS

Submenu 2	Aplicação
YES	O modo de disparo é guardado quando a câmara é desligada e é reactivado quando a câmara volta a ser ligada.
NO	Quando a câmara é ligada, o modo de disparo é definido para o modo P.



Seleccionar a visualização do ecrã inicial [PW ON SETUP]

Y2 (Definições 2) ► PW ON SETUP

Submenu 2	Aplicação
OFF	Não é apresentado um ecrã inicial.
ON	O ecrã inicial é apresentado ao ligar a câmara.

Seleccionar o som da câmara e o respectivo volume [SOUND SETTINGS]

 (Definições 2) ► SOUND SETTINGS

Submenu 2	Submenu 3	Submenu 4	Aplicação
SILENT MODE ^{1, 2}	OFF/ON	—	Selecione [ON] para desactivar os sons da câmara (sons de operação, som do disparador e sons de aviso), bem como para silenciar o som durante a reprodução.
BEEP	SOUND TYPE	1/2/3	Selecione o som de operação e o volume dos botões da câmara (excepto do botão disparador).
	VOLUME	OFF (Sem som)/ LOW/HIGH	
SHUTTER SOUND	SOUND TYPE	1/2/3	Selecione o tipo de som do disparador e o respectivo volume.
	VOLUME	OFF (Sem som)/ LOW/HIGH	
	OFF (Sem som)/ LOW/HIGH	—	Selecione o volume do som de aviso.
 VOLUME	OFF (Sem som) ou 5 níveis de volume	—	Selecione o volume de reprodução da imagem.

¹ Mesmo que a função [SILENT MODE] esteja definida como [ON], continua a poder utilizar ∇ Δ para ajustar o volume durante a reprodução.

² Mesmo que a função [SILENT MODE] esteja definida como [ON], será reproduzido som ao visualizar as imagens num televisor.

Repor o nome de ficheiro das fotografias [FILE NAME]

 (Definições 2) ► FILE NAME

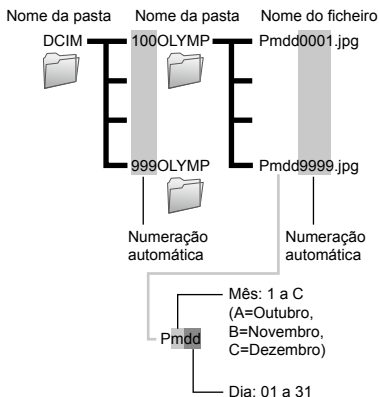

Submenu 2	Aplicação
RESET	Esta opção repõe o número sequencial do nome da pasta e do nome de ficheiro, sempre que é inserido um novo cartão. ¹ Isto é útil ao agrupar imagens em cartões distintos.
AUTO	Mesmo quando é inserido um novo cartão, esta opção faz com que continue a numeração do nome de pasta e do nome de ficheiro do cartão anterior. Tal é útil para a gestão de todos os nomes de pastas de imagens e nomes de ficheiros com números sequenciais.

¹ O número do nome da pasta é reposto a 100, e o do nome do ficheiro é reposto a 0001.

Ajustar o CCD e a função de processamento de imagem [PIXEL MAPPING]

Y2 (Definições 2) ► PIXEL MAPPING

- ⚠ Esta função já vem ajustada de origem, não sendo necessário efectuar qualquer ajuste imediatamente após a compra. Recomenda-se que seja efectuada, aproximadamente, uma vez por ano.
- ⚠ Para obter melhores resultados, depois de tirar ou visualizar fotografias aguarde pelo menos um minuto antes de executar a função pixel mapping. Se a câmara for desligada durante a execução da função pixel mapping (mapeamento de píxeis), certifique-se de que a executa novamente.

Para ajustar o CCD e a função de processamento de imagem

Prima o botão (⊞) quando [START] (Submenu 2) é apresentado.

- A câmara verifica e ajusta o CCD e a função de processamento de imagem em simultâneo.

Ajustar o brilho do ecrã [!☰!]

Y2 (Definições 2) ► !☰!

Para ajustar o brilho do ecrã

- 1 Utilize Δ ▽ para ajustar o brilho ao mesmo tempo que visualiza o ecrã e, em seguida, prima o botão (⊞).



Definir a data e a hora [☰]

Y3 (Definições 3) ► ☰

- ⚠ «Definir a data, a hora e o fuso horário» (p. 13)



Para seleccionar a ordem de apresentação da data

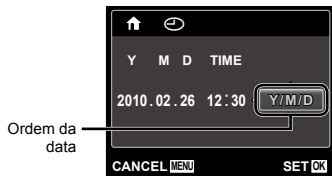







- 1 Prima ► depois de definir o Minuto e utilize Δ ▽ para seleccionar a ordem de apresentação da data.







Seleccionar o fuso horário local e fusos horários alternativos [WORLD TIME]

 (Definições 3) ► WORLD TIME

 Só será possível seleccionar um fuso horário com [WORLD TIME] se o relógio da câmara já tiver sido definido com .

Submenu 2	Submenu 3	Aplicação
HOME/ALTERNATE		A hora no fuso horário local (o fuso horário seleccionado para  no submenu 2).
		A hora no fuso horário de destino (o fuso horário seleccionada para  no submenu 2).
 ¹	—	Selecione o fuso horário local ( .
 ^{1,2}	—	Selecione o fuso horário de destino ( .

¹ Em áreas em que a hora de Verão esteja em vigor, utilize   para activar a hora de Verão ([SUMMER]).

² Ao seleccionar um fuso horário, a câmara calcula automaticamente a diferença horária entre a zona seleccionada e o fuso horário local () , com o fim de apresentar a hora no fuso horário de destino (.

Reproduzir imagens numa TV [TV OUT]

 (Definições 3) ► TV OUT

 O sistema de sinal de vídeo varia de acordo com os países e as regiões. Antes de visualizar imagens na sua TV, seleccione a saída de vídeo de acordo com o tipo de sinal de vídeo da TV.

Submenu 2	Submenu 3	Aplicação
VIDEO OUT	NTSC	Ligar a câmara a uma TV na América do Norte, Taiwan, Coreia, Japão, entre outros.
	PAL	Ligar a câmara a uma TV em países europeus, na China, entre outros.
HDMI OUT	480p/720p/1080i	Defina o formato de reprodução.
HDMI CONTROL	OFF	Efectuar operações com a câmara.
	ON	Efectuar operações com o controlo remoto da TV.

 As definições de origem variam consoante a região onde a câmara foi adquirida.

Para reproduzir imagens da câmara numa TV

- Ligação através de um cabo AV

- 1 Utilize a câmara para seleccionar o mesmo sistema de sinal de vídeo da TV à qual se encontra ligada ([NTSC]/[PAL]).
- 2 Ligar a TV à câmara.

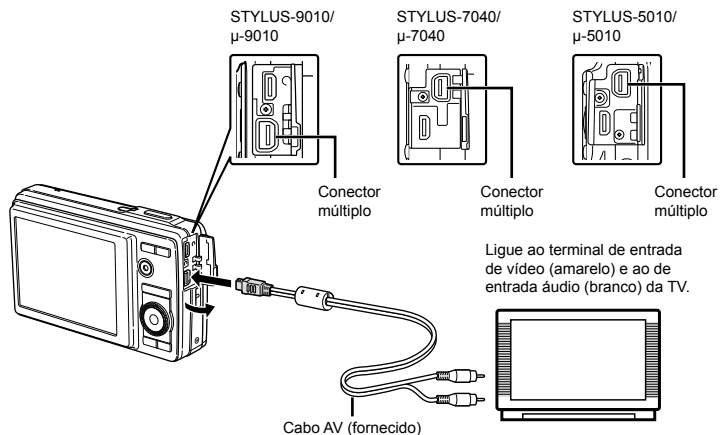

- Ligação através de um cabo HDMI

- 1 Na câmara, seleccione o formato de sinal digital a que esta será ligada ([480p]/[720p]/[1080i]).
 - 2 Ligar a TV à câmara.
- ! Quando definido como [1080i], o formato 1080i tem prioridade para a saída HDMI. Contudo, se esta definição não corresponder à definição de entrada da TV, o formato do sinal será alterado primeiro para 720p e depois para 480p. Para obter mais informações sobre como alterar a definição de entrada da TV, consulte o manual de instruções da mesma.
 - ! Quando a câmara está ligada ao computador através do cabo USB, não ligue o cabo HDMI à câmara.

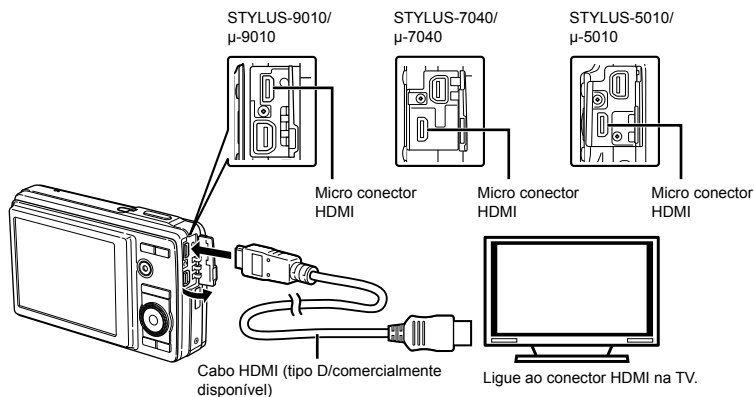

- ③ Ligue a TV e mude «INPUT» para «VIDEO (uma tomada de entrada ligada à câmara)».
- ⚠ Para obter mais informações sobre como alterar a origem de entrada da TV, consulte o manual de instruções da TV.
- ④ Ligue a câmara e utilize ◀▶ para seleccionar a imagem a reproduzir.
- ⚠ Utilize um cabo HDMI que corresponda ao micro conector HDMI da câmara e ao conector HDMI da TV.
- ⚠ Quando a câmara e a TV estão ligadas por um cabo AV e por um cabo HDMI, o cabo HDMI tem prioridade.
- ⚠ Consoante as definições da TV, as imagens e as informações apresentadas podem surgir cortadas.

Para efectuar operações de imagens com o controlo remoto da TV

- ① Defina [HDMI CONTROL] como [ON], e desligue a câmara.
- ② Utilize um cabo HDMI para ligar a câmara à TV. «Ligação através de um cabo HDMI» (p. 45)
- ③ Em primeiro lugar, ligue a TV e, em seguida, ligue a câmara.
 - Para efectuar operações, siga o guia de operações apresentado na TV.
- ⚠ Em algumas TVs, não é possível efectuar operações através do controlo remoto, mesmo que o guia de operações seja apresentado no ecrã.
- ⚠ Se não for possível efectuar operações com o controlo remoto da TV, defina [HDMI CONTROL] como [OFF] e utilize a câmara para efectuar operações.

Poupar a carga da bateria entre fotografias [POWER SAVE]

⏏ (Definições 3) ► POWER SAVE

Submenu 2	Aplicação
OFF	Cancela a função [POWER SAVE].
ON	Se a câmara não for utilizada durante aprox. 10 segundos, o ecrã desliga-se automaticamente para poupar a carga da bateria.

Para sair do modo de standby

Prima um botão.

Imprimir

Impressão directa (PictBridge¹)

Ao ligar a câmara a uma impressora compatível com PictBridge, poderá imprimir imagens directamente sem utilizar um computador. Para saber se a sua impressora é compatível com a função PictBridge, consulte o manual de instruções da impressora.

¹ PictBridge é um padrão de impressão utilizado para ligar câmaras digitais e impressoras de diferentes fabricantes e imprimir imagens directamente.

- Os modos de impressão, os tamanhos de papel e outros parâmetros que podem ser definidos na câmara variam de acordo com a impressora utilizada. Para mais informações, consulte o manual de instruções da impressora.
- Para obter mais informações sobre os tipos de papel disponíveis, o carregamento de papel e a instalação de tinteiros, consulte o manual de instruções da impressora.

Imprimir imagens com as definições padrão da impressora [EASY PRINT]

- No menu [SETUP], defina [USB CONNECTION] como [PRINT]. «Utilizar o Menu» (p. 4)

1 Apresentar no ecrã a imagem que será impressa.

- «Visualizar imagens» (p. 17)

2 Ligue a impressora e, em seguida, ligue a impressora à câmara.

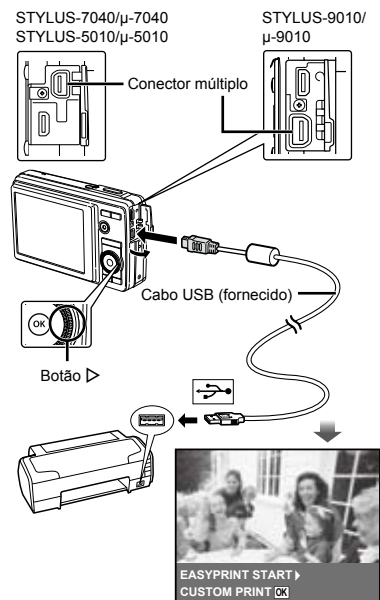

3 Prima ► para começar a imprimir.

4 Para imprimir outra imagem, utilize ◀▶ para seleccionar uma imagem e prima o botão OK.

Para sair da impressão

Após a imagem seleccionada ter sido exibida no ecrã, desligue o cabo USB da câmara e da impressora.



Alterar as definições de impressão da impressora [CUSTOM PRINT]

1 Siga os Passos 1 e 2 para [EASY PRINT] (p. 45).

2 Prima o botão **OK**.

3 Utilize **△▽** para seleccionar o modo de impressão e, em seguida, prima o botão **OK**.

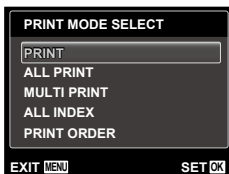

Submenu 2	Aplicação
PRINT	Esta função imprime a imagem seleccionada no Passo 6.
ALL PRINT	Esta função imprime todas as imagens guardadas na memória interna ou no cartão.
MULTI PRINT	Esta opção imprime uma imagem num formato de múltiplas disposições.
ALL INDEX	Esta função imprime um índice de todas as imagens guardadas na memória interna ou no cartão.
PRINT ORDER ¹	Esta função imprime imagens com base nos dados de reserva de impressão do cartão.

¹ [PRINT ORDER] estará disponível apenas se tiverem sido efectuadas reservas de impressão. «Reservas de impressão (DPOF)» (p. 50)

4 Utilize **△▽** para seleccionar [SIZE] (Submenu 3) e prima **▷**.

- ❗ Se o ecrã [PRINTPAPER] não for apresentado, [SIZE], [BORDERLESS] e [PICS/SHEET] são definidas para as predefinições da impressora.

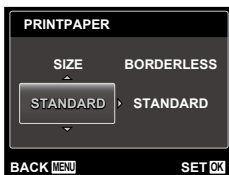

5 Utilize **△▽** para seleccionar as definições [BORDERLESS] ou [PICS/SHEET] e prima o botão **OK**.

Submenu 4	Aplicação
OFF/ON ¹	A imagem é impressa com uma margem à volta ([OFF]). A imagem é impressa de forma a preencher todo o papel ([ON]).
(O número de imagens por folha varia consoante a impressora.)	O número de imagens por folha ([PICS/SHEET]) apenas pode ser seleccionado se a opção [MULTI PRINT] tiver sido seleccionada no Passo 3.

¹ As definições disponíveis para [BORDERLESS] variam consoante a impressora.

- ❗ Se seleccionar [STANDARD] nos Passos 4 e 5, a imagem será impressa com as predefinições da impressora.



6 Utilize **◀▶** para seleccionar uma imagem.

7 Prima **△** para efectuar uma reserva de impressão para a imagem actual. Prima **▽** para especificar definições detalhadas da impressora para a imagem actual.

Para efectuar as definições detalhadas de impressora

- ① Utilize **△▽◀▶** para seleccionar a definição e prima o botão **OK**.

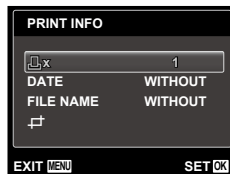

Submenu 5	Submenu 6	Aplicação
	0 a 10	Esta função define o número de impressões.
DATE	WITH/ WITHOUT	Ao seleccionar a opção [WITH] imprime as imagens com a data. Ao seleccionar a opção [WITHOUT] imprime as imagens sem a data.
FILE NAME	WITH/ WITHOUT	Ao seleccionar a opção [WITH] imprime o nome do ficheiro na imagem. Ao seleccionar a opção [WITHOUT] não imprime o nome do ficheiro na imagem.
	(Avança para o ecrã de definição).	Esta função permite seleccionar uma parte da imagem para impressão.

Para recortar uma imagem

- Utilize os botões de zoom para seleccionar o tamanho do delimitador de recorte, utilize Δ ∇ \leftarrow \rightarrow para mover o delimitador e, em seguida, prima o botão \odot .



- Utilize Δ ∇ para seleccionar [OK] e prima o botão \odot .



- Se for necessário, repita os Passos 6 e 7 para seleccionar a imagem a imprimir, especifique as definições detalhadas e defina [SINGLEPRINT].

9 Prima o botão \odot .

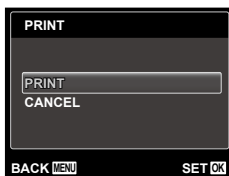

10 Utilize Δ ∇ para seleccionar [PRINT] e prima o botão \odot .

- A impressão é iniciada.
- Quando [OPTION SET] está seleccionado no modo [ALL PRINT], é apresentado o ecrã [PRINT INFO].
- Quando a impressão terminar, o ecrã [PRINT MODE SELECT] é visualizado.

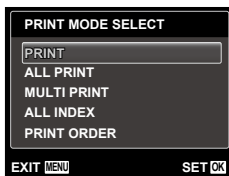

Para cancelar a impressão

- Prima o botão **MENU** enquanto a mensagem [DO NOT REMOVE USB CABLE] estiver a ser apresentada.
- Utilize Δ ∇ para seleccionar [CANCEL] e, em seguida, prima o botão \odot .

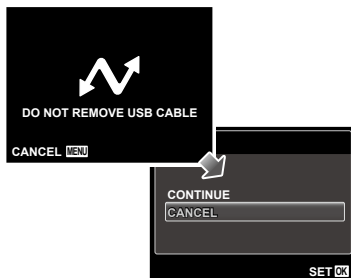

11 Prima o botão MENU.

12 Se a mensagem [REMOVE USB CABLE] for apresentada, desligue o cabo USB da câmara e da impressora.

Reservas de Impressão (DPOF¹)

Nas reservas de impressão, o número de impressões e a opção de impressão da data são guardados na imagem no cartão. Esta opção proporciona uma impressão fácil numa impressora ou loja de revelação com suporte para DPOF através da utilização das reservas de impressão do cartão, sem utilizar um computador ou uma câmara.

¹ DPOF é uma norma de armazenamento de informações de impressão automática a partir de câmaras digitais.

As reservas de impressão apenas podem ser definidas para as imagens armazenadas no cartão. Insira um cartão com imagens gravadas antes de efectuar reservas de impressão.

As reservas DPOF definidas por outro equipamento não podem ser alteradas nesta câmara. Faça alterações através do equipamento original. A criação de novas reservas DPOF com esta câmara apagará as reservas efectuadas pelo outro dispositivo.

Podem efectuar reservas de impressão DPOF de até 999 imagens por cartão.

Reserva de impressão individual []

1 Apresente o menu [SETUP].

«Utilizar o Menu» (p. 4)

2 A partir do menu de reprodução [], seleccione [PRINT ORDER] e, em seguida, prima o botão [OK].

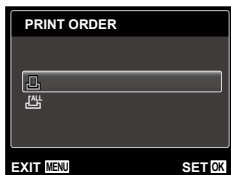

3 Utilize Δ ∇ para seleccionar [] e prima o botão [OK].



4 Utilize \leftarrow \rightarrow para seleccionar a imagem para reserva de impressão. Utilize Δ ∇ para seleccionar a quantidade. Prima o botão [OK].

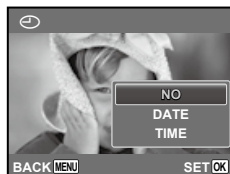

5 Utilize Δ ∇ para seleccionar a opção de ecrã [] (impressão de data) e prima o botão [OK].

Submenu 2	Aplicação
NO	Esta função imprime apenas a imagem.
DATE	Esta função imprime a imagem com a respectiva data.
TIME	Esta função imprime a imagem com a respectiva hora.



6 Utilize Δ ∇ para seleccionar [SET] e prima o botão [OK].

Reservar uma impressão de cada uma das imagens no cartão [ALL]

- 1 Siga os Passos 1 e 2 em [] (p. 50).
- 2 Utilize $\Delta \nabla$ para seleccionar [ALL] e prima o botão OK .
- 3 Execute os Passos 5 e 6 em [].

Repor todos os dados da reserva de impressão

- 1 Siga os Passos 1 e 2 em [] (p. 40).
- 2 Selecione [] ou [ALL] e prima o botão OK .

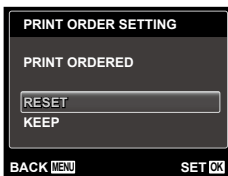

- 3 Utilize $\Delta \nabla$ para seleccionar [RESET] e prima o botão OK .

Repor os dados da reserva de impressão de imagens seleccionadas

- 1 Siga os Passos 1 e 2 em [] (p. 50).
- 2 Utilize $\Delta \nabla$ para seleccionar [] e prima o botão OK .
- 3 Utilize $\Delta \nabla$ para seleccionar [KEEP] e prima o botão OK .
- 4 Utilize $\langle \rangle$ para seleccionar a imagem com a reserva de impressão que pretende cancelar. Utilize $\Delta \nabla$ para definir a quantidade de impressão para «0».
- 5 Se for necessário, repita o Passo 4 e, em seguida, prima o botão OK quando terminar.
- 6 Utilize $\Delta \nabla$ para seleccionar a opção de ecrã [] (impressão de data) e prima o botão OK .
 - As definições são aplicadas às restantes imagens com os dados da reserva de impressão.
- 7 Utilize $\Delta \nabla$ para seleccionar [SET] e prima o botão OK .



Sugestões de Utilização

Se a câmara não funcionar conforme pretendido, ou se surgir uma mensagem de erro no ecrã, e não souber o que fazer, consulte as informações abaixo para corrigir o(s) problema(s).

Resolução de problemas

Bateria

«A câmara não funciona mesmo quando a bateria está instalada».

- Insira uma bateria recarregada na direcção correcta.
«Inserir a bateria» (p. 10), «Carregar a bateria com o adaptador USB-CA incluído» (p. 12)
- O desempenho da bateria poderá ter sido reduzido temporariamente devido a temperaturas baixas. Tire a bateria da câmara e aqueça-a, colocando-a no bolso durante alguns momentos.

Cartão/Memória interna

«É apresentada uma mensagem de erro».

«Mensagem de erro» (p. 53)

Botão disparador

«Não é tirada nenhuma fotografia quando o botão disparador é premido».

- Cancele o modo de descanso.
Para poupar a energia da bateria, a câmara entra automaticamente em modo de descanso e o ecrã desliga-se caso não se verifique qualquer operação durante 3 minutos, quando a câmara está ligada. Não é tirada nenhuma fotografia mesmo quando o botão disparador é totalmente premido neste modo. Antes de tirar uma fotografia, utilize os botões de zoom ou outros botões para retirar a câmara do modo de descanso. Se a câmara não for manuseada durante 12 minutos, desligar-se-á automaticamente. Prima o botão ON/OFF para ligar a câmara.
- Prima o botão para mudar para o modo de disparo.
- Aguarde até que (carregamento do flash) pare de piscar antes de começar a fotografar.
- Com uma utilização prolongada da câmara, a temperatura interna poderá aumentar e fazer com que a câmara se desligue automaticamente. Se esta situação ocorrer, remova a bateria da câmara e aguarde até a câmara arrefecer o suficiente. A temperatura externa da câmara também pode aumentar durante a utilização, mas este aumento é normal e não representa uma avaria.

«É difícil ver».

- Poderá ter ocorrido condensação¹. Desligue a câmara e aguarde até que o corpo da máquina se adapte às condições de temperatura ambiente antes de fotografar.

¹ Poderá ocorrer formação de gotas de humidade dentro da câmara se esta for subitamente transferida de um local frio para um local quente e húmido.

«Surtem linhas verticais no ecrã».

- Esta condição pode ocorrer quando a câmara é apontada para um assunto extremamente luminoso sob um céu limpo ou condições semelhantes. Porém, as linhas não surgem na imagem final.

«A luz é capturada na fotografia».

- Fotografar com flash em situações de pouca luz resulta numa imagem com muitos reflexos da luz do flash no pó que se encontra no ar.

Função de data e hora

«As definições de data e hora voltam à predefinição».

- Se a bateria for removida e deixada fora da câmara durante cerca de 3 dias², as definições de data e hora voltam às predefinições e terão de ser novamente definidas.

² O tempo necessário para que as definições de data e hora voltem às predefinições varia consoante o tempo durante o qual a bateria esteve inserida na câmara.

«Definir a data, a hora e o fuso horário» (p. 13)









Diversos



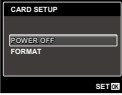
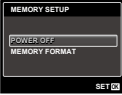

«A câmara emite ruídos ao fotografar».

- Mesmo quando não são efectuadas quaisquer operações, a câmara pode activar a objectiva, provocando ruídos. Isto deve-se ao facto de a câmara efectuar automaticamente acções de focagem automática, a partir do momento em que está pronta para disparar.

Mensagem de erro

Se uma das seguintes mensagens surgir no ecrã, verifique qual é a solução correspondente.

Mensagem de erro	Solução
 CARD ERROR	Problema no cartão Insira um cartão novo.
 WRITE-PROTECT	Problema no cartão O interruptor de protecção contra a escrita está definido para o lado «LOCK». Liberte o interruptor.
 MEMORY FULL	Problema na memória interna • Insira um cartão. • Apague as imagens indesejadas. ¹
 CARD FULL	Problema no cartão • Substitua o cartão. • Apague as imagens indesejadas. ¹
	Problema no cartão Utilize Δ ∇ para seleccionar [FORMAT] e prima o botão (OK). Em seguida, utilize Δ ∇ para seleccionar [YES] e prima o botão (OK). ²
	Problema na memória interna Utilize Δ ∇ para seleccionar [MEMORY FORMAT] e prima o botão (OK). Em seguida, utilize Δ ∇ para seleccionar [YES] e prima o botão (OK). ²
 NO PICTURE	Problema na memória interna/Cartão Tire fotografias antes de as visualizar.
 PICTURE ERROR	Problema com a imagem seleccionada Utilize software de aperfeiçoamento de imagem, etc., para visualizar a imagem num computador. Se ainda assim não conseguir visualizar a imagem, o ficheiro de imagem estará corrompido.
 THE IMAGE CANNOT BE EDITED	Problema com a imagem seleccionada Utilize software de aperfeiçoamento de imagem, etc., para editar a imagem num computador.
 BATTERY EMPTY	Problema da bateria Carregue a bateria.

Mensagem de erro	Solução
 NO CONNECTION	Problema de ligação Ligue a câmara ao computador ou à impressora de modo correcto.
 NO PAPER	Problema da impressora Coloque papel na impressora.
 NO INK	Problema da impressora Substitua o tinteiro da impressora.
 JAMMED	Problema da impressora Retire o papel encravado.
SETTINGS CHANGED ³	Problema da impressora Volte ao estado no qual a impressora pode ser utilizada.
 PRINT ERROR	Problema da impressora Desligue a câmara e a impressora, verifique se existem problemas com a impressora e volte a ligá-la.
 CANNOT PRINT ⁴	Problema com a imagem seleccionada Utilize um computador para imprimir.

¹ Antes de apagar imagens importantes, transfira-as para um computador.

² Todos os dados serão apagados.

³ Esta mensagem é apresentada, por exemplo, quando o tabuleiro do papel da impressora for removido. Não utilize a impressora enquanto estiver a alterar as definições de impressão da câmara.

⁴ Esta câmara poderá não ser capaz de imprimir imagens criadas por outras câmaras.

Sugestões de fotografia

Se não tiver a certeza de como tirar a fotografia desejada, consulte as informações abaixo.

Focagem



«Focar o assunto»

- **Fotografar um assunto que não esteja no centro do ecrã**

Depois de focar um objecto à mesma distância que o assunto, componha o enquadramento e tire a fotografia.

Premir o botão disparador até meio (p. 15)

- **Defina [AF MODE] (p. 31) para [FACE//ESP]**
- **Fotografar no modo [AF TRACKING] (p. 31)**

A câmara procura automaticamente o movimento do assunto, focando-o de forma contínua.

- **Tirar uma fotografia a assuntos quando a focagem automática é difícil**

Nos seguintes casos, depois de focar um objecto (premindo o botão disparador até meio) com contraste elevado e que se situe à mesma distância que o assunto, componha o enquadramento e tire a fotografia.

Assuntos com contraste baixo



Quando surgem no centro do ecrã objectos extremamente luminosos



Objecto sem linhas verticais^{*1}

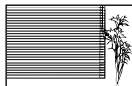

^{*1} Também poderá obter bons resultados se tirar a fotografia segurando a câmara verticalmente para focar e, em seguida, voltar à posição horizontal para disparar.

Quando os objectos se encontram a distâncias diferentes



Objecto em movimento rápido

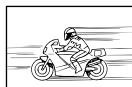

O assunto não está no centro do enquadramento



Movimentação da câmara



«Tirar fotografias sem tremer a câmara»

- **Tirar fotografias utilizando [IMAGE STABILIZER] (p. 32)**

Quando é tirada a fotografia de um assunto escuro, o CCD¹ compensa o movimento da câmara mesmo quando a velocidade ISO não é aumentada. Esta função também é eficaz ao tirar fotografias com uma ampliação de zoom elevada.

¹ Um dispositivo que converte a luz recebida através da objectiva em sinais eléctricos.

- **Gravar vídeos utilizando [IS MOVIE MODE] (p. 32)**
- **Selecione C (SPORT) no modo de cena (p. 22)**

O modo  (SPORT) utiliza uma velocidade de disparo rápida e pode reduzir a desfocagem provocada por um assunto em movimento.

- **Tirar fotografias com uma sensibilidade ISO elevada**

Se for seleccionada uma sensibilidade ISO elevada, as fotografias podem ser tiradas com uma velocidade de disparo rápida, mesmo em localizações onde não seja possível utilizar o flash.

«Seleccionar a sensibilidade ISO» (p. 28)

Exposição (brilho)



«Tirar fotografias com o brilho certo»

• Fotografar um assunto em contraluz

Os rostos e os fundos ficam claros, mesmo quando fotografados em contraluz.

[SHADOW ADJUST] (p. 31)

• Tirar fotografias utilizando [FACE/IESP] (p. 31)

É obtida uma exposição correcta para um rosto que se encontre em contraluz e o rosto é iluminado.

• Tirar fotografias utilizando [n] para [ESP/n] (p. 31)

O brilho é ajustado ao assunto no centro do ecrã, não sendo a imagem afectada pela luz de fundo.

• Tirar fotografias utilizando o flash [FILL IN] (p. 26)

Um assunto em contraluz é iluminado.

• Tirar fotografias de uma praia com areia branca ou de uma paisagem com neve

Defina o modo como [BEACH & SNOW] (p. 22)

• Tirar fotografias utilizando a compensação da exposição (p. 27)

Ajuste o brilho ao visualizar o ecrã para tirar a fotografia. Normalmente, tirar fotografias de assuntos brancos (tais como neve) resulta em imagens mais escuras do que o assunto real. Utilize a compensação da exposição para ajustar na direcção positiva (+), de modo a recriar os brancos tal como são na realidade. Por outro lado, ao tirar fotografias de assuntos escuros, será mais eficaz ajustar na direcção negativa (-).

Matiz de cor



«Tirar fotografias com cores no mesmo tom com que aparecem»

• Fotografar seleccionando o balanço de brancos (p. 28)

Normalmente, é possível obter os melhores resultados na maioria dos ambientes com a definição [WB AUTO] mas, para alguns assuntos, deve tentar experimentar definições diferentes. (Esta situação é especialmente verdadeira para as sombras com um céu limpo, definições de luz natural misturada com luz artificial e situações semelhantes.)

• Tirar fotografias utilizando o flash [FILL IN] (p. 26)

A utilização do flash também é eficaz para fotografar com iluminação fluorescente e outras fontes de luz artificiais.

Qualidade de imagem



«Tirar fotografias mais nítidas»

• Tirar fotografias com o zoom óptico

Evite utilizar o zoom digital (p. 32) para fotografar.

• Tirar fotografias com uma sensibilidade ISO reduzida

Se a fotografia for tirada com uma sensibilidade ISO elevada, poderá ocorrer ruído (pequenos pontos coloridos e ausência da homogeneidade cromática da imagem original), e a imagem final poderá ficar granulosa.

«Seleccionar a sensibilidade ISO» (p. 28)

Panorâmica



«Tirar fotografias de modo a que as imagens fiquem unidas de forma uniforme»

• Uma sugestão para disparo panorâmico

Tirar fotografias girando com a câmara no centro evita a oscilação da imagem. Especialmente ao fotografar objectos próximos, girar com a extremidade da objectiva no centro produz resultados favoráveis.

[PANORAMA] (p. 23)

Bateria



«Prolongar a vida útil da bateria»

• Evite as seguintes operações quando não estiver a tirar fotografias, dado que poderão gastar a energia da bateria

- Premir repetidamente o botão disparador até meio.
- Utilizar o zoom repetidamente.

• Defina [POWER SAVE] (p. 46) para [ON]

Sugestões de reprodução/edição

Reproduzir



«Reproduzir imagens da memória interna e do cartão»

- **Remova o cartão e apresente as imagens presentes na memória interna**
 - «Introduzir a bateria» (p. 10), «Introduzir o cartão de memória SD/SDHC (vendido em separado)» (p. 14)
- **Seleccionar um dispositivo de armazenamento**
[INTERNAL/SD] (p. 40)

«Visualizar fotografias com uma qualidade de imagem elevada numa TV de alta definição»

- **Ligue a câmara à TV com um cabo HDMI (vendido em separado)**
 - «Para reproduzir imagens da câmara numa TV» (p. 45)

Edição



«Apagar o som gravado com uma imagem»

- **Gravar por cima do som com silêncio ao reproduzir a imagem**
«Adicionar som às imagens [🔊]» (p. 39)

Apêndice

Cuidados a ter com a câmara fotográfica

Exterior

- Limpe cuidadosamente com um pano macio. Se a câmara estiver muito suja, molhe o pano em água tépida com sabão e escorra-o bem. Limpe a câmara com o pano húmido e seque-a com um pano seco. Se utilizou a câmara na praia, utilize um pano molhado em água doce e escorra bem.

Ecrã

- Limpe cuidadosamente com um pano macio.

Objectiva

- Sobre o pó da objectiva com ar de pressão e, depois, limpe suavemente com um agente de limpeza de objectivas.

Bateria/Adaptador USB-CA

- Limpe suavemente com um pano macio e seco.

- ! Não utilize solventes fortes como benzina ou álcool, ou panos quimicamente tratados.
- ! Se a objectiva não for limpa, poderá surgir bolor na superfície da mesma.

Armazenamento

- Quando armazenar a câmara durante longos períodos de tempo, remova a bateria, o adaptador CA e o cartão e mantenha-os num local seco e bem ventilado.
- Introduza a bateria periodicamente e verifique as funções da câmara.
 - ! Evite deixar a câmara em locais onde existam produtos químicos, pois poderá ocorrer corrosão.

Bateria, Adaptador USB-CA (incluído), Carregador (vendido em separado)

- Esta câmara utiliza uma bateria de iões de lítio Olympus (LI-50B/LI-42B/LI-40B). Não pode ser utilizado qualquer outro tipo de bateria.
 - * Apenas STYLUS-9010/μ-9010
- ! Cuidado:
 - Existe um risco de explosão caso a bateria seja substituída por um tipo de bateria incorrecto. Elimine a bateria usada respeitando as instruções. (p. 64)
- O consumo de energia da câmara varia mediante as funções utilizadas.
- A energia é gasta continuamente perante as condições descritas em seguida, fazendo com que a bateria se gaste rapidamente.
- O zoom é utilizado repetidamente.
- O botão disparador é premido até meio repetidamente no modo de fotografia, activando a focagem automática.
- Uma imagem é visualizada no ecrã durante um longo período de tempo.
- A câmara está ligada a uma impressora.
- A utilização de uma bateria gasta pode fazer com que a câmara se desligue sem apresentar o aviso de bateria fraca.
- No momento da aquisição, a bateria recarregável não está totalmente carregada. Antes de utilizar a câmara, carregue-a através da ligação da mesma a um computador ou utilize o adaptador USB-CA incluído (F-2AC), um adaptador CA vendido em separado (F-1AC/D-7AC) ou um carregador (LI-50C/LI-41C/LI-40C).
 - * Apenas STYLUS-9010/μ-9010
- Quando o adaptador USB-CA (F-2AC) fornecido é utilizado, o carregamento demora, normalmente, cerca de 2,5 horas (o tempo varia conforme a utilização).
- O adaptador USB-CA (F-2AC) incluído foi concebido para ser utilizado ao carregar e ao reproduzir. Certifique-se de o adaptador USB-CA não está ligado à câmara ao utilizar o modo de disparo.
- O adaptador USB-CA (F-2AC) incluído foi concebido para ser utilizado apenas com esta câmara. Não é possível carregar outras câmaras com este adaptador USB-CA.

- Não ligue o adaptador USB-CA (F-2AC) incluído a equipamento que não esta câmara.
- Para adaptador USB-CA de ligação directa: O adaptador USB-CA (F-2AC) incluído destina-se a ser utilizado correctamente numa posição vertical ou colocado no chão.

Carregar a bateria através da ligação da câmara a um computador

É possível carregar a bateria através da ligação da câmara a um computador.

Utilizar um adaptador CA vendido em separado

Um adaptador (D-7AC) vendido em separado é útil para tarefas demoradas, como a reprodução de uma apresentação de imagens durante um longo período de tempo. Para utilizar um adaptador CA vendido em separado com esta câmara, é necessária a utilização de um adaptador múltiplo (CB-MA1, CB-MA3) vendido em separado).

Não utilize qualquer outro adaptador CA com esta câmara.

Utilizar um carregador vendido em separado

Pode utilizar um carregador (LI-41C/LI-40C/LI-50C*) vendido em separado) para carregar a bateria. Neste caso, remova a bateria da câmara e coloque-a no carregador.

* Apenas STYLUS-9010/μ-9010

Utilizar o carregador e adaptador USB-CA no estrangeiro

- O carregador e o adaptador USB-CA podem ser utilizados na maior parte das fontes eléctricas domésticas de 100 V a 240 V AC (50/60Hz) em todo o mundo. No entanto, conforme o país ou área em que se encontra, a tomada de parede CA pode ter uma forma diferente e o carregador e o adaptador USB-CA podem precisar de um adaptador de ficha para a tomada de parede. Para mais pormenores, consulte a sua loja local de equipamento eléctrico ou a agência de viagens.
- Não utilize conversores de voltagem para viagem, pois poderão danificar o carregador e o adaptador USB-CA.

Utilizar um cartão de memória SD/SDHC

Um cartão (ou a memória interna) também corresponde ao rolo de filme que grava imagens numa câmara analógica. Porém, as imagens gravadas (dados) podem ser apagadas, e também é possível aperfeiçoá-las através de um computador. Pode remover e trocar os cartões da câmara mas, com a memória interna, isso não é possível. A utilização de cartões de maior capacidade permite-lhe tirar mais fotografias.

Interruptor de protecção contra a escrita do cartão de memória SD/SDHC

O corpo do cartão de memória SD/SDHC inclui um interruptor de protecção contra a escrita. Se definir o interruptor para o lado «LOCK», não será possível gravar ou eliminar dados do cartão, nem formatar o mesmo. Mude o lado do interruptor para permitir a escrita.



Cartões compatíveis com esta câmara

Cartões de memória SD/SDHC (para obter mais informações, visite a página da Olympus na Internet)



Utilizar um cartão novo

É necessário formatar os cartões com esta câmara antes da primeira utilização ou após terem sido utilizados com outras câmaras ou computadores.

[MEMORY FORMAT]/[FORMAT] (p. 40)

Verificar a localização onde são guardadas as imagens

O indicador de memória mostra se está a ser utilizada a memória interna ou o cartão no modo de disparo e no modo de reprodução.

Indicador de memória actual

: Está a ser utilizada a memória interna

: Está a ser utilizado o cartão

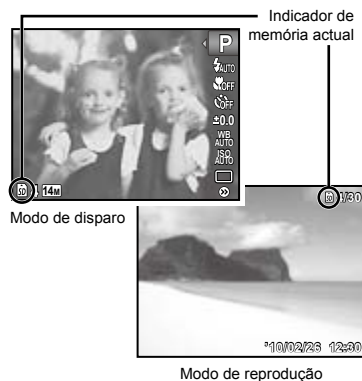

- ⚠ Mesmo que sejam efectuadas as funções [MEMORY FORMAT]/[FORMAT], [ERASE], [ERASE EVENT], [SEL. IMAGE], ou [ALL ERASE], os dados do cartão não serão completamente apagados. Quando deitar fora um cartão que já não pretenda utilizar, danifique o cartão para evitar que sejam recuperados dados pessoais do mesmo.

Processo de leitura/gravação do cartão

Durante a operação, o indicador de memória actual pisca a vermelho enquanto a câmara estiver a gravar dados. Nunca abra o compartimento da bateria/cartão nem desligue o cabo USB. Caso contrário, poderá não só danificar os dados de imagem como também tornar a memória interna ou o cartão inutilizáveis.



Pisca a vermelho

Número de imagens armazenáveis (fotografias)/Duração da gravação contínua (vídeos) na memória interna e nos cartões SD/SDHC

Os valores apresentados nas tabelas seguintes são meramente indicativos. Os valores reais de número de imagens armazenáveis ou de duração de gravação contínua irão divergir em função das condições de disparo e dos cartões de memória utilizados.

Os valores apresentados na tabela seguinte correspondem ao número de imagens armazenáveis ao utilizar a memória interna formatada. [MEMORY FORMAT]/[FORMAT] (p. 40)

Fotografia

TAMANHO DA IMAGEM	COMPRESSÃO	Número de fotografias armazenáveis					
		Memória interna					
		STYLUS-9010/ μ -9010		STYLUS-7040/ μ -7040		STYLUS-5010/ μ -5010	
		Com som	Sem som	Com som	Sem som	Com som	Sem som
14M 4288×3216	FINE	265	266	265	266	123	124
	NORM	518	523	518	523	242	244
8M 3264×2448	FINE	452	456	452	456	210	212
	NORM	877	891	877	891	408	414
5M 2560×1920	FINE	722	731	722	731	335	340
	NORM	1.426	1.463	1.426	1.462	671	688
3M 2048×1536	FINE	1.141	1.164	1.140	1.164	530	541
	NORM	2.194	2.282	2.194	2.281	1.020	1.060
2M 1600×1200	FINE	1.840	1.902	1.840	1.901	855	884
	NORM	3.356	3.566	3.355	3.565	1.607	1.711
1M 1280×960	FINE	2.717	2.853	2.716	2.852	1.293	1.360
	NORM	5.187	5.706	5.186	5.704	2.411	2.652
VGA 640×480	FINE	8.151	9.510	8.149	9.508	4.080	4.822
	NORM	14.265	19.020	14.262	19.016	6.630	8.841
16:9L 3968×2232	FINE	350	352	349	352	163	164
	NORM	687	695	687	695	319	323
16:9S 1920×1080	FINE	1.678	1.729	1.677	1.728	791	816
	NORM	3.170	3.356	3.169	3.355	1.515	1.607

TAMANHO DA IMAGEM	COMPRESSÃO	Número de fotografias armazenáveis					
		Cartão de memória SD/SDHC (1 GB)					
		STYLUS-9010/ μ -9010		STYLUS-7040/ μ -7040		STYLUS-5010/ μ -5010	
		Com som	Sem som	Com som	Sem som	Com som	Sem som
14M 4288×3216	FINE	141	141	141	141	141	141
	NORM	276	279	276	278	276	278
8M 3264×2448	FINE	240	242	240	242	240	242
	NORM	465	473	465	472	465	472
5M 2560×1920	FINE	383	388	383	387	383	387
	NORM	766	786	766	786	766	786
3M 2048×1536	FINE	605	617	605	617	605	617
	NORM	1.164	1.210	1.163	1.210	1.163	1.210
2M 1600×1200	FINE	976	1.009	976	1.008	976	1.008
	NORM	1.834	1.953	1.834	1.952	1.834	1.952
1M 1280×960	FINE	1.476	1.552	1.476	1.551	1.476	1.551
	NORM	2.752	3.027	2.751	3.026	2.751	3.026
VGA 640×480	FINE	4.657	5.504	4.655	5.502	4.655	5.502
	NORM	7.568	10.091	7.565	10.087	7.565	10.087
16:9L 3968×2232	FINE	186	187	186	187	186	187
	NORM	364	369	364	369	364	369
16:9S 1920×1080	FINE	903	931	903	931	903	931
	NORM	1.729	1.834	1.729	1.834	1.729	1.834

Vídeo

TAMANHO DA IMAGEM	QUALIDADE DA IMAGEM	Duração da gravação contínua					
		Memória interna					
		STYLUS-9010/μ-9010		STYLUS-7040/μ-7040		STYLUS-5010/μ-5010	
		Com som	Sem som	Com som	Sem som	Com som	Sem som
720P 1280×720	FINE	19 min. 53 seg.	20 min. 13 seg.	19 min. 53 seg.	20 min. 13 seg.	9 min. 13 seg.	9 min. 22 seg.
	NORM	29 min.	29 min.	29 min.	29 min.	18 min. 9 seg.	18 min. 44 seg.
VGA 640×480	FINE	39 min. 9 seg.	40 min. 25 seg.	39 min. 8 seg.	40 min. 24 seg.	18 min. 9 seg.	18 min. 44 seg.
	NORM	75 min. 51 seg.	80 min. 43 seg.	75 min. 50 seg.	80 min. 42 seg.	35 min. 10 seg.	37 min. 25 seg.
VGA 320×240	FINE	75 min. 51 seg.	80 min. 43 seg.	75 min. 50 seg.	80 min. 42 seg.	35 min. 10 seg.	37 min. 25 seg.



TAMANHO DA IMAGEM	QUALIDADE DA IMAGEM	Duração da gravação contínua					
		Cartão de memória SD/SDHC (1 GB)					
		STYLUS-9010/μ-9010		STYLUS-7040/μ-7040		STYLUS-5010/μ-5010	
		Com som	Sem som	Com som	Sem som	Com som	Sem som
720P 1280×720	FINE	10 min. 32 seg.	10 min. 42 seg.	10 min. 31 seg.	10 min. 42 seg.	10 min. 31 seg.	10 min. 42 seg.
	NORM	20 min. 43 seg.	21 min. 24 seg.	20 min. 43 seg.	21 min. 23 seg.	20 min. 43 seg.	21 min. 23 seg.
VGA 640×480	FINE	20 min. 43 seg.	21 min. 24 seg.	20 min. 43 seg.	21 min. 23 seg.	20 min. 43 seg.	21 min. 23 seg.
	NORM	40 min. 10 seg.	42 min. 44 seg.	40 min. 9 seg.	42 min. 43 seg.	40 min. 9 seg.	42 min. 43 seg.
VGA 320×240	FINE	40 min. 10 seg.	42 min. 44 seg.	40 min. 9 seg.	42 min. 43 seg.	40 min. 9 seg.	42 min. 43 seg.

! O tamanho máximo de um ficheiro de vídeo é de 4 GB, independentemente da capacidade do cartão.

Aumentar o número de imagens que podem ser fotografadas

Apague as imagens que não pretenda manter ou ligue a câmara a um computador ou outro dispositivo para guardar as imagens e, em seguida, apague as imagens da memória interna ou do cartão. [ERASE] (p. 18, 38), [ERASE EVENT] (p. 38), [SEL. IMAGE] (p. 38), [ALL ERASE] (p. 38), [MEMORY FORMAT]/[FORMAT] (p. 40)

PRECAUÇÕES DE SEGURANÇA

	CUIDADO RISCO DE CHOQUE ELÉCTRICO NÃO ABRIR	
<p>CUIDADO: PARA REDUZIR O RISCO DE CHOQUE ELÉCTRICO, NÃO REMOVA A TAMPA (OU TRASEIRA). NÃO EXISTEM PEÇAS REPARÁVEIS PELO UTILIZADOR NO INTERIOR. CONTACTE OS SERVIÇOS TÉCNICOS QUALIFICADOS DA OLYMPUS.</p>		



Um ponto de exclamação dentro de um triângulo alerta o utilizador em relação a instruções importantes de funcionamento e manutenção, inseridas na documentação fornecida com o produto.



PERIGO

Se o produto for utilizado sem cumprir as informações subjacentes a este símbolo, poderão resultar lesões graves ou morte.



ADVERTÊNCIA

Se o produto for utilizado sem cumprir as informações subjacentes a este símbolo, poderão resultar lesões ou morte.



CUIDADO

Se o produto for utilizado sem cumprir as informações subjacentes a este símbolo, poderão resultar danos pessoais de pequena ordem, danos no equipamento ou perda de dados importantes.

ATENÇÃO!

PARA EVITAR O RISCO DE INCÊNDIO OU DE CHOQUES ELÉCTRICOS, NUNCA DESMONTE OU EXPONHA ESTE EQUIPAMENTO À ÁGUA, NEM MANUSEIE EM LOCAIS DE HUMIDADE ELEVADA.

Precauções gerais

Ler todas as instruções — Antes de utilizar o produto, leia todas as instruções de funcionamento. Guarde todos os manuais e documentação para futura referência.

Limpeza — Antes de limpar, desligue sempre o aparelho da tomada. Utilize apenas um pano húmido. Nunca utilize qualquer tipo de líquido ou aerossol, ou qualquer tipo de solvente orgânico para limpar este produto.

Suportes — Para sua segurança, e para evitar danos no produto, utilize apenas os acessórios recomendados pela Olympus.

Água e Humidade — Para conhecer as precauções a ter com os designs de produtos à prova de água, leia as secções sobre resistência a condições atmosféricas.

Localização — Para evitar danos no aparelho, coloque o aparelho sobre um tripé, prateleira ou suporte estável.

Fonte de Alimentação — Ligue este aparelho apenas à fonte de alimentação especificada no aparelho.

Trovoada — Se ocorrerem trovoadas durante a utilização de um adaptador AC, remova-o imediatamente da tomada de parede.

Objectos Estranhos — Para evitar danos pessoais, nunca insira um objecto de metal no produto.

Calor — Nunca utilize ou guarde este aparelho junto a fontes de calor como radiadores, grelhas de calor, fogões ou qualquer outro tipo de equipamento ou aplicação que gere calor, incluindo amplificadores estéreo.

Manuseamento da câmara

ADVERTÊNCIA

- Não utilize a câmara perto de gases inflamáveis ou explosivos.
- Não use o flash e o LED a curta distância das pessoas (bebés, crianças pequenas, etc.).
- Deverá manter uma distância de, pelo menos, 1 m do rosto das pessoas. O disparo do flash demasiado perto dos olhos pode causar uma perda de visão momentânea.
- Mantenha a câmara fora do alcance de crianças pequenas e bebês.
- Utilize e guarde sempre a câmara fora do alcance das crianças pequenas e bebês, para prevenir as seguintes situações de perigo que poderão causar sérias lesões:
 - Ficar preso na correia da câmara, provocando asfixia.
 - Ingerir acidentalmente a bateria, cartões ou outras peças pequenas.
 - Disparar o flash acidentalmente contra os seus próprios olhos ou contra os olhos de outra criança.
 - Lesionar-se acidentalmente com as peças amovíveis da câmara.
- Não olhe para o sol ou para luzes fortes através da câmara.
- Não utilize ou guarde a câmara em locais com pó ou humidade.
- Durante o disparo, não tape o flash com a mão.
- Utilize apenas cartões de memória SD/SDHC. Nunca utilize outros tipos de cartões.
Se introduzir acidentalmente outro tipo de cartão na câmara, contacte um distribuidor ou centro de assistência autorizado. Não tente forçar a saída do cartão.

CUIDADO

- Se notar algum cheiro, ruído ou fumo estranho, interrompa imediatamente a utilização da câmara.
- Nunca retire a bateria com as mãos descobertas, pois poderá causar um incêndio ou queimar as suas mãos.
- Nunca segure ou manuseie a câmara com as mãos molhadas.
- Não deixe a câmara em locais onde poderá ficar sujeita a temperaturas extremamente elevadas.
- Se o fizer, poderá deteriorar peças e, em certas circunstâncias, causar um incêndio na câmara. Não utilize o carregador adaptador CA se estiver coberto (como com um cobertor). Poderá causar sobreaquecimento, originando um incêndio.

- **Manuseie a câmara com cuidado para evitar queimaduras provocadas por baixo calor.**
- Quando a câmara contém peças metálicas, o sobreaquecimento das mesmas poderá provocar queimaduras de baixo calor. Preste atenção ao seguinte:
 - Quando utilizada por muito tempo, a câmara ficará quente. Se continuar a segurar a câmara fotográfica nestas condições, poderá sofrer uma queimadura de baixo calor.
 - Em locais sujeitos a temperaturas extremamente baixas, a temperatura do corpo da câmara poderá ser mais baixa do que a temperatura ambiente. Se possível, use luvas quando manusear a câmara nestas circunstâncias.
- **Tenha cuidado com a correia.**
 - Ao transportar a câmara, tenha cuidado com a correia. Facilmente poderá ficar presa em objectos e causar danos graves.

Precauções de manuseamento da bateria

Siga estas indicações importantes para evitar que ocorram fugas de líquidos, sobreaquecimentos, incêndios, explosões ou para evitar choques eléctricos ou queimaduras.

PERIGO

- A câmara usa uma bateria de íões de lítio especificada pela Olympus. Carregue a bateria com o carregador ou adaptador CA especificado. Não utilize outros adaptadores CA ou carregadores.
- Nunca aqueça ou queime a bateria.
- Nunca cuidado ao transportar ou guardar a bateria a fim de evitar que entre em contacto com objectos metálicos, tais como jóias, ganchos, agrafos, etc.
- Nunca guarde baterias em locais onde estarão expostas a luz solar directa ou sujeitas a altas temperaturas no interior de um veículo quente, perto de uma fonte de calor, etc.
- Para evitar fuga de líquidos ou avaria dos terminais da bateria, siga cuidadosamente todas as instruções referentes à utilização da bateria. Nunca tente desmontar uma pilha ou modificá-la de nenhuma maneira, por soldadura, etc.
- Se o líquido da bateria entrar em contacto com os seus olhos, lave-os imediatamente com água corrente fresca e limpa, e procure assistência médica imediatamente.
- Guarde as baterias sempre fora do alcance das crianças pequenas. Se uma criança engolir uma bateria acidentalmente, procure assistência médica imediatamente.

ADVERTÊNCIA

- Mantenha as baterias sempre secas.
- Para evitar que ocorram fugas de líquidos e sobreaquecimentos, ou que sejam causados incêndios ou explosões, utilize apenas as baterias recomendadas para este produto.
- Introduza a bateria cuidadosamente, tal como descrito nas instruções de funcionamento.
- Se a bateria recarregável não for carregada dentro do tempo especificado, interrompa o carregamento e não a utilize.

- Não utilize uma bateria rachada ou partida.
- Se a bateria tiver uma fuga, estiver descolorada ou deformada, ou apresentar qualquer outra anomalia durante o funcionamento, interrompa a utilização da câmara.
- Se o líquido da bateria entrar em contacto com a roupa ou a pele, retire a roupa e lave imediatamente a parte afectada com água corrente fresca e limpa. Se o líquido queimar a pele, procure ajuda médica imediatamente.
- Nunca exponha a bateria a fortes impactos nem a vibrações contínuas.

CUIDADO

- Antes de carregar, inspeccione a bateria sempre cuidadosamente em relação a eventuais fugas, descoloração, deformação ou qualquer outra situação anormal.
- A bateria poderá ficar quente durante uma utilização prolongada. Para evitar queimaduras ligeiras, não remova a bateria imediatamente após a utilização da câmara.
- Antes de armazenar a câmara durante um período de tempo prolongado, retire sempre a bateria.

Precauções sobre o ambiente de utilização

- Para proteger a tecnologia de alta precisão contida neste produto, nunca deixe a câmara nos locais abaixo indicados, durante a sua utilização ou armazenamento:
 - Locais onde a temperatura e/ou humidade seja elevada ou sofra mudanças extremas. Luz solar directa, praias, veículos fechados ou perto de outras fontes de calor (fogões, radiadores, etc.) ou humidificadores.
 - Em ambientes com areia ou poeira.
 - Perto de produtos inflamáveis ou explosivos.
 - Em locais molhados, tais como, casas de banho ou à chuva. Ao utilizar produtos com resistência às condições atmosféricas, leia também os respectivos manuais.
 - Em locais sujeitos a fortes vibrações.
- Nunca deixe cair a câmara nem a submeta a fortes impactos ou vibrações.
- Quando a câmara estiver montada num tripé, ajuste a posição da mesma com a cabeça do tripé. Não gire a câmara.
- Não toque nos contactos eléctricos da câmara.
- Não deixe a câmara apontada directamente para o sol. Isto poderá causar danos na objectiva ou na cortina do disparador, descoloração, imagens fantasmas no CCD ou, possivelmente, incêndios.
- Não pressione nem exerça força excessiva sobre a objectiva.
- Antes de guardar a câmara por um longo período de tempo, retire a bateria. Seleccione um local fresco e seco para a guardar a fim de evitar a condensação ou formação de bolor no interior da câmara. Após o armazenamento, teste a câmara ligando-a e pressionando o botão disparador para se certificar de que está a funcionar normalmente.
- Cumpra sempre as restrições do sistema de funcionamento descritas no manual da câmara fotográfica.

Precauções de manuseamento da bateria

- Esta câmara utiliza uma bateria de iões de lítio especificada pela Olympus. Não utilize qualquer outro tipo de bateria.
- Se os terminais da bateria ficarem molhados ou gordurosos, poderá haver falha no contacto da câmara. Limpe a câmara muito bem antes de a utilizar.
- Recarregue sempre a bateria antes de a utilizar pela primeira vez ou se não foi utilizada durante um longo período de tempo.
- Quando utilizar a câmara com bateria em locais com baixas temperaturas, tente manter a câmara e a bateria sobressalente o mais quentes possível. Uma bateria que se tenha descarregado a baixas temperaturas pode restabelecer-se quando colocada à temperatura ambiente.
- O número de imagens que poderá tirar varia consoante as condições fotográficas ou a bateria.
- Quando viajar, principalmente para o estrangeiro, leve consigo baterias de reserva. Poderá ser difícil adquirir uma bateria recomendada nos locais para onde viaja.
- Proceda à reciclagem da bateria para poupar os recursos do nosso planeta. Ao eliminar baterias velhas, certifique-se de que cobre os terminais e cumpra sempre a legislação e a regulamentação locais.

Ecra LCD

- Não pressione o ecrã com demasiada força; caso contrário, a imagem poderá ficar difusa, originando uma falha no modo de reprodução ou danos no ecrã.
- Poderá surgir uma faixa de luz na parte superior/inferior do ecrã, mas não se trata de uma avaria.
- Quando se visualiza um assunto diagonalmente na câmara, as margens podem surgir em ziguezague no ecrã. Não se trata de uma avaria; no modo de reprodução este fenómeno é menos visível.
- Em locais sujeitos a baixas temperaturas, o ecrã LCD poderá demorar algum tempo a acender ou a sua cor poderá mudar temporariamente. Quando utilizar a câmara em locais muito frios, tente colocá-la, ocasionalmente, num local quente. Um ecrã LCD que apresente um desempenho debilitado devido às baixas temperaturas, recuperará quando estiver em locais com temperaturas normais.
- O LCD utilizado no ecrã é concebido através de tecnologias de elevada precisão. No entanto, poderão surgir constantemente pontos pretos ou claros no ecrã LCD. Devido às suas características ou ao ângulo de visualização do ecrã, o ponto poderá não ser uniforme em cor e em brilho. Não se trata de uma avaria.

Avisos legais e outros

- A Olympus não assume qualquer responsabilidade nem oferece garantias referentes a qualquer dano ou benefício que possa advir do uso legal desta unidade, ou qualquer petição de terceiros que seja causada pelo uso inadequado deste produto.
- A Olympus não assume qualquer responsabilidade nem oferece garantia referente a qualquer dano ou benefício que possa advir do uso legal desta unidade, que seja causado pela eliminação de dados das imagens.

Renúncia da garantia

- A Olympus não assume qualquer responsabilidade nem oferece garantia, expressa ou implícita, através de ou no que diz respeito ao conteúdo da documentação escrita ou do software, nem em caso algum assumirá a responsabilidade por qualquer garantia implícita na comercialização ou adaptação para qualquer fim particular ou por qualquer prejuízo consequente, fortuito ou indirecto (incluindo, mas não limitado aos prejuízos causados por perdas de lucros comerciais, interrupção comercial e perda de informações comerciais) que possam surgir da utilização ou incapacidade de utilização desta documentação escrita, software ou equipamento. Alguns países não permitem a exclusão ou limitação da responsabilidade por prejuízos consequentes ou fortuitos nem da garantia implícita, logo, as limitações supracitadas podem não se aplicar ao seu caso.
- A Olympus reserva todos os direitos deste manual.

Advertência

Toda a reprodução fotográfica não autorizada ou utilização ilícita de material com direitos de autor pode violar as leis aplicáveis sobre os direitos de autor. A Olympus não assume qualquer responsabilidade pela reprodução fotográfica não autorizada, pela utilização ou outros actos que transgridam os direitos dos proprietários dos direitos de autor.

Aviso sobre a protecção dos direitos de autor

Todos os direitos são reservados. Nenhuma parte deste material escrito ou do software poderá ser reproduzida ou utilizada de nenhuma forma e por nenhum meio, electrónico ou mecânico, incluindo fotocópias e gravação ou a utilização de qualquer tipo de sistema de armazenamento e recuperação de informação sem autorização prévia e por escrito da Olympus. Não se assume qualquer responsabilidade referente à utilização da informação contida nesta documentação escrita ou no software, ou referente a prejuízos resultantes da utilização da informação aqui contida. A Olympus reserva-se o direito de modificar as características e o conteúdo desta publicação ou software sem obrigação de aviso prévio.

Aviso FCC

- Interferências de televisão e rádio
- As alterações ou modificações não aprovadas expressamente pelo fabricante poderão inviabilizar a permissão de utilização deste equipamento. Este equipamento foi testado e cumpre os limites de um aparelho digital Classe B, conforme a Secção 15 das Normas FCC. Estes limites foram criados para facultar uma protecção razoável contra as interferências nocivas em instalações residenciais.
- Este equipamento gera, utiliza e pode produzir energia de frequências rádio e, se não for instalado ou utilizado de acordo com as instruções, poderá provocar interferências nocivas nas comunicações rádio.
- No entanto, não existe qualquer garantia de que as interferências não possam ocorrer numa instalação em particular. Se este equipamento causar interferências nocivas na recepção rádio ou televisiva, o que poderá ser detectado ligando e desligando o equipamento, o utilizador deverá tentar corrigir as interferências através de uma ou várias das seguintes medidas:
 - Ajuste ou mude a posição da antena receptora.
 - Aumente a distância entre a câmara e o receptor.
 - Ligue o equipamento a uma tomada num circuito diferente daquele ao qual o receptor está ligado.
 - Se necessitar de ajuda, contacte o seu revendedor ou um técnico de rádio/TV experiente. Para ligar a câmara fotográfica a computadores pessoais (PC) activados USB deverá utilizar apenas o cabo USB da OLYMPUS fornecido.

Qualquer alteração ou modificação não autorizada a este equipamento, poderá resultar no impedimento de utilização do equipamento.

Utilize apenas baterias recarregáveis, carregadores de baterias e adaptadores CA adequados

Recomendamos que utilize apenas a bateria recarregável, o carregador de bateria e o adaptador CA genuínos da Olympus com esta câmara. A utilização de uma bateria recarregável, carregador de bateria e/ou adaptador CA não genuínos poderá provocar incêndios ou ferimentos pessoais devido a fugas, aquecimento, ignição ou danos na bateria. A Olympus não assume qualquer responsabilidade por acidentes ou danos que possam resultar da utilização de uma bateria, carregador de bateria e/ou adaptador CA que não sejam acessórios genuínos da Olympus.

Ficha de cabo de alimentação representativa de países/regiões de todo o mundo

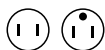

Tipo A

(Tipo americano)



Tipo B

(Tipo britânico)



Tipo BF

(Tipo britânico)



Tipo B3

(Tipo britânico)



Tipo C

(Tipo da ECO)



Tipo SE

(Tipo da ECO)



Tipo O

(Tipo da Oceânia)

A voltagem de alimentação e o tipo de ficha representativos são descritos na tabela.

São utilizados diferentes tipos de fichas e diferentes voltagens de alimentação consoante a área.

Atenção: Serão utilizados cabos de alimentação que cumpram os requisitos de cada país.

- Apenas para os Estados Unidos

Utilize um cabo de alimentação nº 18 AWG, aprovado pelo UL, Tipo SPT-2 ou NISPT-2, de 1,5 - 4,5 m, com uma capacidade nominal de 125 V 7 A, com uma ficha não polarizada NEMA 1-15P com uma capacidade nominal de 125 V 15 A.

Europa

Países/Regiões	Voltagem	Frequência (Hz)	Tipo de ficha
Alemanha	230	50	C
Áustria	230	50	C
Bélgica	230	50	C
Dinamarca	230	50	C
Eslováquia	220	50	C
Espanha	127/230	50	C
Finlândia	230	50	C
França	230	50	C
Grécia	220	50	C
Holanda	230	50	C
Hungria	220	50	C
Irlanda	230	50	C/BF
Islândia	230	50	C
Itália	220	50	C
Luxemburgo	230	50	C
Noruega	230	50	C
Polónia	220	50	C
Portugal	230	50	C
R. Checa	220	50	C
Reino Unido	240	50	BF
Roménia	220	50	C
Rússia	220	50	C
Suécia	230	50	C
Suíça	230	50	C

Ásia

Países/Regiões	Voltagem	Frequência (Hz)	Tipo de ficha
China	220	50	A
Filipinas	220/230	60	A/C
Hong Kong	200/220	50	BF
Índia	230/240	50	C
Indonésia	127/230	50	C
Japão	100	50/60	A
Malásia	240	50	BF
R. Coreia	220	60	C
Singapura	230	50	BF
Tailândia	220	50	C/BF
Taiwan	110	60	A
Vietname	220	50	A/C

Oceânia

Países/Regiões	Voltagem	Frequência (Hz)	Tipo de ficha
Austrália	240	50	O
Nova Zelândia	230/240	50	O

América do Norte

Países/Regiões	Voltagem	Frequência (Hz)	Tipo de ficha
Canadá	120	60	A
EUA	120	60	A

América Central

Países/Regiões	Voltagem	Frequência (Hz)	Tipo de ficha
Bahamas	120/240	60	A
Costa Rica	110	60	A
Cuba	110/220	60	A/C
El Salvador	110	60	A
Guatemala	120	60	A
Honduras	110	60	A
Jamaica	110	50	A
México	120/127	60	A
Nicarágua	120/240	60	A
Panamá	110/220	60	A
R. Dominicana	110	60	A

América do Sul

Países/Regiões	Voltagem	Frequência (Hz)	Tipo de ficha
Argentina	220	50	C/BF/O
Brasil	127/220	60	A/C
Chile	220	50	C
Colômbia	120	60	A
Peru	220	60	A/C
Venezuela	120	60	A

Médio Oriente

Países/Regiões	Voltagem	Frequência (Hz)	Tipo de ficha
Árabiã Saudita	127/220	50	A/C/BF
EAU	240	50	C/BF
Irão	220	50	C/BF
Iraque	220	50	C/BF
Israel	230	50	C
Turquia	220	50	C

África

Países/Regiões	Voltagem	Frequência (Hz)	Tipo de ficha
Argélia	127/220	50	C
África do Sul	220/230	50	C/BF
Egipto	220	50	C
Etiópia	220	50	C
Nigéria	230	50	C/BF
Quênia	240	50	C/BF
R. D. Congo	220	50	C
Tanzânia	230	50	C/BF
Tunísia	220	50	C

Para clientes na América do Norte e do Sul

Para clientes nos EUA

Declaração de conformidade	
Número do modelo	: STYLUS-9010/μ-9010 STYLUS-7040/μ-7040 STYLUS-5010/μ-5010
Nome comercial	: OLYMPUS
Parte responsável	: OLYMPUS IMAGING AMERICA INC.
Morada	: 3500 Corporate Parkway, P.O. Box 610, Center Valley, PA 18034-0610, U.S.A.
Número de telefone	: 484-896-5000

Testado de acordo com as normas FCC
PARA UTILIZAÇÃO DOMÉSTICA OU NO
ESCRITÓRIO

Este aparelho obedece à Secção 15 das Normas FCC. O funcionamento está sujeito às seguintes duas condições:

- (1) Este dispositivo não causa interferências nocivas.
- (2) Este aparelho tem de aceitar qualquer interferência captada, incluindo interferências que possam causar um funcionamento indesejado.

Para clientes no Canadá

Este aparelho digital de Classe B está em conformidade com a Regulamentação Canadiana para Equipamentos Causadores de Interferências.

GARANTIA LIMITADA MUNDIAL DA OLYMPUS - PRODUTOS DE IMAGEM

A Olympus garante que o(s) produto(s) de imagem Olympus® fornecido(s), bem como os acessórios Olympus® relacionados (individualmente, um «Produto» e colectivamente os «Produtos») estão isentos de defeitos de material e de fabrico, em condições de utilização e serviço normal, pelo período de um (1) ano a partir da data de aquisição.

Se um Produto apresentar defeito durante o período de garantia de um ano, o cliente deverá devolver o Produto defeituoso a um Centro de Assistência da Olympus, seguindo para tal o procedimento descrito abaixo (Consulte a secção «COMO OBTER ASSISTÊNCIA»).

A Olympus irá, por opção própria, proceder à reparação, substituição ou ajuste do Produto defeituoso, desde que se verifique, através da investigação levada a cabo pela Olympus e da inspecção em fábrica, que (a) o defeito surgiu em condições de utilização normal e adequada e (b) que o Produto está abrangido por esta garantia limitada. Ao abrigo dos presentes termos, a Olympus obriga-se somente à reparação, substituição ou ajuste dos Produtos defeituosos, sendo esta a solução exclusiva do cliente.

O custo do envio dos Produtos para o Centro de Assistência da Olympus é da responsabilidade do cliente.

A Olympus não será obrigada a efectuar manutenção preventiva, instalação, desinstalação ou manutenção.

A Olympus reserva-se o direito de (i) utilizar peças usadas reparadas, restauradas e/ou reparáveis (que cumpram as normas de garantia de qualidade da Olympus) para reparações ao abrigo da garantia ou outras, bem como o direito de (ii) fazer alterações de design interno e externo e/ou de funcionalidades nos produtos, sem que daí advenham responsabilidades de incorporar as referidas alterações nos Produtos.

O QUE ESTA GARANTIA LIMITADA NÃO ABRANGE

Esta garantia não abrange, nem a Olympus assume qualquer responsabilidade, expressa, implícita ou por decreto, pelos seguintes produtos e situações:

- (a) produtos e acessórios que não tenham sido fabricados pela Olympus e/ou que não apresentem a etiqueta da marca «OLYMPUS» (a garantia dos produtos e acessórios de outros fabricantes, que sejam distribuídos pela Olympus, é da responsabilidade dos fabricantes dos referidos produtos e acessórios, em conformidade com os termos e duração das garantias dos fabricantes em causa);
- (b) qualquer Produto que tenha sido desmontado, reparado, adulterado, alterado, modificado ou transformado por pessoas que não o pessoal de assistência autorizada da Olympus, excepto nos casos em que as reparações tenham sido efectuadas por terceiros com autorização por escrito da Olympus;
- (c) defeitos ou danos a Produtos que resultem de desgaste, corrosão, utilização imprópria ou indevida, negligência, areia, líquidos, choque, armazenamento inadequado, não execução de itens de manutenção ou operador programados, derramamento de líquido da bateria, utilização de acessórios, consumíveis ou outros produtos de uma marca que não «OLYMPUS», ou utilização dos Produtos em conjunção com dispositivos não compatíveis;
- (d) programas de software;
- (e) consumíveis e outros produtos (incluindo, mas não se limitando a, lâmpadas, tinta, papel, película, impressões, negativos, cabos e baterias); e/ou
- (f) Produtos que não contenham um número de série Olympus válido gravado, excepto nos casos em que se trate de um modelo em que a Olympus não grave número de série.

À EXCEPÇÃO DA GARANTIA LIMITADA ACIMA ESTABELECIDA, A OLYMPUS NÃO ASSUME QUALQUER RESPONSABILIDADE, NEM OFERECE QUAISQUER OUTRAS GARANTIAS OU CONDIÇÕES RELATIVAMENTE A ESTES PRODUTOS, SEJAM ELAS DIRECTAS OU INDIRECTAS, EXPRESSAS OU IMPLÍCITAS, OU EMERGENTES DE DECRETOS, ÉDITOS, UTILIZAÇÃO COMERCIAL OU OUTROS, INCLUINDO MAS NÃO SE

LIMITANDO A QUALQUER GARANTIA OU RESPONSABILIDADE RELATIVA À ADEQUAÇÃO, DURABILIDADE, DESIGN, FUNCIONAMENTO OU CONDIÇÃO DOS PRODUTOS (OU DE QUALQUER PARTE DESTES) OU COMERCIALIZAÇÃO OU ADEQUAÇÃO DOS PRODUTOS A UM DETERMINADO FIM, OU QUALQUER RESPONSABILIDADE RELACIONADA COM A VIOLAÇÃO DE QUALQUER PATENTE, DIREITOS DE AUTOR, OU OUTRO DIREITO DE PROPRIEDADE UTILIZADO OU INCLUIDO.

CASO SE APLIQUEM GARANTIAS IMPLÍCITAS DECORRENTES DA LEGISLAÇÃO RELEVANTE, ESTAS ESTÃO LIMITADAS À DURAÇÃO DESTA GARANTIA LIMITADA. ALGUNS ESTADOS PODEM NÃO RECONHECER RENÚNCIAS OU LIMITAÇÕES DE GARANTIA E/OU LIMITAÇÕES DE RESPONSABILIDADE, PELO QUE AS RENÚNCIAS E EXCLUSÕES ANTERIORES PODEM NÃO SER APLICÁVEIS.

O CLIENTE PODE TAMBÉM USUFRUIR DE DIREITOS E SOLUÇÕES DIFERENTES E/OU ADICIONAIS QUE VARIEM ENTRE ESTADOS. O CLIENTE TOMA CONHECIMENTO E ACEITA QUE A OLYMPUS NÃO SE RESPONSABILIZA POR QUAISQUER DANOS QUE POSSAM RESULTAR PARA O CLIENTE DE ATRASOS DE ENVIO, AVARIA DO PRODUTO, SELECÇÃO, PRODUÇÃO OU DESIGN DO PRODUTO, PERDA OU CORRUPÇÃO DE IMAGENS OU DADOS, OU QUE RESULTEM DE QUALQUER OUTRA CAUSA, QUER SE TRATE DE UMA RESPONSABILIDADE CONTRATUAL, EXTRA-CONTRATUAL (INCLUINDO NEGLIGÊNCIA OU RESPONSABILIDADE ESTRITA PELOS PRODUTOS) OU OUTRA. EM CIRCUNSTÂNCIA ALGUMA SERÁ A OLYMPUS CONSIDERADA RESPONSÁVEL POR QUAISQUER DANOS INDIRECTOS, FORTUITOS, CONSEQUENCIAIS OU ESPECIAIS DE QUALQUER TIPO (INCLUINDO, SEM LIMITAÇÕES, LUCROS CESSANTES OU PERDA DE UTILIZAÇÃO), MESMO QUE A OLYMPUS ESTEJA, OU DEVESSE ESTAR, CIENTE DA POSSIBILIDADE DAS REFERIDAS PERDAS OU DANOS.

Responsabilidades e garantias oferecidas por qualquer pessoa, incluindo, mas não se limitando a, revendedores, representantes, vendedores ou agentes da Olympus, que sejam inconsistentes ou que entrem em conflito com, ou sejam uma adição aos termos deste garantia limitada, não serão vinculativas para a Olympus, excepto nos casos em que tenham sido estabelecidas por escrito e expressamente aprovadas por um agente autorizado da Olympus.

Esta garantia limitada é a declaração de garantia integral e exclusiva oferecida pela Olympus relativamente aos Produtos e substituí todos os acordos, entendimentos, propostas e comunicações orais ou por escrito, anteriores

e presentes, relativos ao objecto desta garantia. Esta garantia limitada destina-se exclusivamente ao benefício do cliente original, não sendo possível transferi-la nem atribuí-la a outrem.

COMO OBTER ASSISTÊNCIA

Antes de enviar o Produto para o serviço de assistência da Olympus, o cliente deverá transferir todas as imagens e dados guardados no Produto para outro suporte de armazenamento de dados ou imagens, e/ou retirar a película do Produto.

EM CIRCUNSTÂNCIA ALGUMA SERÁ A OLYMPUS CONSIDERADA RESPONSÁVEL POR GUARDAR, CONSERVAR OU MANTER QUAISQUER IMAGENS OU DADOS GUARDADOS NUM PRODUTO RECEBIDO PARA ASSISTÊNCIA, OU QUALQUER PELÍCULA PRESENTE NUM PRODUTO RECEBIDO PARA ASSISTÊNCIA, NEM SERÁ A OLYMPUS CONSIDERADA RESPONSÁVEL POR QUAISQUER DANOS QUE ADVENHAM DA PERDA OU CORRUPÇÃO DE DADOS OU IMAGENS DURANTE O PROCEDIMENTO DE ASSISTÊNCIA (INCLUINDO, SEM LIMITAÇÕES, DANOS DIRECTOS, INDIRECTOS, FORTUITOS, CONSEQUENCIAIS OU ESPECIAIS, LUCROS CESSANTES OU PERDA DE UTILIZAÇÃO) MESMO QUE A OLYMPUS ESTEJA, OU DEVESSE ESTAR, CIENTE DA POSSIBILIDADE DAS REFERIDAS PERDAS OU CORRUPÇÃO.

Embale cuidadosamente o Produto, utilizando material almofadado para evitar danos durante o transporte, e entregue-o ao revendedor autorizado da Olympus que lhe vendeu o Produto, ou envie-o com portes pagos e seguro para um Centro de Assistência da Olympus.

Ao devolver Produtos para assistência, a embalagem deverá incluir os seguintes elementos:

- 1 O recibo de venda, no qual deve estar indicada a data e o local de aquisição.
- 2 Uma cópia desta garantia limitada em que esteja assinalado um número de série correspondente ao número de série gravado no Produto (excepto se se tratar de um modelo em que a Olympus não grave número de série).
- 3 Uma descrição detalhada do problema.
- 4 Amostras de impressões, negativos, impressões digitais (ou ficheiros em disco), se disponíveis e relevantes para o problema.

Depois de concluída a assistência, o Produto será devolvido ao cliente com portes pagos.

PARA ONDE ENVIAR O PRODUTO PARA ASSISTÊNCIA

Consulte «GARANTIA MUNDIAL» para obter informações sobre o centro de assistência mais próximo.

SERVIÇO DE GARANTIA INTERNACIONAL

O serviço de garantia internacional está disponível ao abrigo desta garantia.

Para os clientes na Europa



A marca «CE» indica que este produto está em conformidade com os requisitos europeus de segurança, saúde, protecção ambiental e do consumidor. As câmaras fotográficas com a marca «CE» são destinadas à comercialização na Europa.



Este símbolo [contentor de rodas com uma cruz WEEE Anexo IV] indica uma separação diferenciada dos resíduos de equipamento eléctrico e electrónico nos países da UE. Não elimine o equipamento em conjunto com o lixo doméstico. Utilize os sistemas de recolha disponíveis no seu país para a eliminação deste produto.



Este símbolo [contentor de rodas com uma cruz Directiva 2006/66/CE Anexo II] indica uma separação diferenciada dos resíduos de baterias nos países da UE. Não elimine as baterias em conjunto com o lixo doméstico. Por favor, use os sistemas de recolha disponíveis no seu país para a eliminação das baterias.

Condições de garantia

- 1 Se este produto apresentar qualquer defeito, apesar de ter sido utilizado de forma correcta (de acordo com as instruções de funcionamento e as «Precauções de Segurança» incluídas) durante o período de garantia nacional aplicável e tiver sido adquirido a um distribuidor autorizado da Olympus dentro da área comercial da Olympus Europa Holding GmbH, tal como estipulado na página da Internet: <http://www.olympus.com>, será reparado, ou, por opção da Olympus, será substituído gratuitamente. Para usufruir do direito a esta garantia, o cliente deverá, antes de terminar o período de garantia nacional aplicável, entregar o aparelho e este Certificado de garantia ao revendedor onde o aparelho foi adquirido ou a qualquer outro serviço de assistência da Olympus, dentro da área comercial da Olympus Europa Holding GmbH, tal como estipulado na página de Internet: <http://www.olympus.com>. Durante o período de um ano da Garantia mundial, o cliente poderá entregar o aparelho em qualquer serviço de assistência da Olympus. Tenha em atenção que este serviço de assistência da Olympus não existe em todos os países.
- 2 O cliente deverá transportar o produto até ao revendedor ou serviço de assistência autorizado da Olympus sob a sua própria responsabilidade e será responsável por todos os custos referentes ao respectivo transporte.

Condições de garantia

- 1 «A OLYMPUS IMAGING CORP., Shinjuku Monolith, 2-3-1 Nishi-Shinjuku, Shinjuku-ku, Tokyo 163-0914, Japão concede uma Garantia Internacional de um ano. Esta garantia internacional tem de ser apresentada num serviço de assistência autorizado da Olympus para que possa ser efectuada qualquer reparação sob os termos da garantia. Esta garantia é válida apenas se o Certificado de garantia e a prova de compra forem apresentados no serviço de assistência da Olympus. Tenha em atenção que esta garantia

é adicional aos direitos legais do cliente relativos a garantias nos termos da legislação nacional aplicável à venda de bens de consumo supracitada, e não afecta os mesmos.»

- 2 As seguintes situações não são abrangidas pela garantia e o cliente deverá pagar os custos de reparação, mesmo em relação a avarias que surjam durante o período de garantia acima mencionado.
 - a. Qualquer avaria causada por um manuseamento errado (como uma operação não mencionada nos cuidados de manuseamento ou noutras secções das instruções, etc.).
 - b. Qualquer avaria causada por reparação, modificação, limpeza, etc. realizada por alguém que não pertença à Olympus ou a um serviço de assistência autorizado da Olympus.
 - c. Qualquer avaria ou dano causado por transporte, queda, choque, etc., após a aquisição do produto.
 - d. Qualquer avaria ou dano causado por incêndio, terramoto, inundação, trovoadas, outras catástrofes naturais, poluição ambiental e fontes de energia irregulares.
 - e. Qualquer avaria causada por armazenamento inadequado (como, por ex., manter o produto em condições de alta temperatura e humidade, junto de repelentes de insectos, tais como naftalina ou químicos nocivos, etc.), manutenção inadequada, etc.
 - f. Qualquer avaria devido a bateria gasta, etc.
 - g. Qualquer avaria devido a areia, lama, etc. que se acumule no interior do produto.
 - h. Quando o Certificado de garantia não é devolvido com o produto.
 - i. Quando qualquer tipo de alteração é feito no Certificado de garantia em relação ao ano, mês ou data de aquisição, ao nome do cliente, ao nome do revendedor ou ao número de série.
 - j. Quando o comprovativo de compra não é apresentado com este Certificado de garantia.
- 3 Esta garantia aplica-se apenas ao produto; a garantia não se aplica a qualquer outro equipamento acessório, como a bolsa, a correia, a tampa da objectiva e a bateria.
- 4 A única responsabilidade da Olympus nesta garantia será limitada à reparação ou substituição do produto. Qualquer responsabilidade por perda ou dano indirecto ou consequential de qualquer tipo, ocorrido ou sofrido pelo cliente devido a uma avaria do produto e, em particular, qualquer perda ou dano causado a qualquer objectiva, película, outros equipamentos ou acessórios utilizados com o produto ou qualquer perda resultante de um atraso na reparação ou perda de dados, está excluída nos termos da garantia. Os regulamentos obrigatórios por lei não serão afectados por este factor.

Notas relativas à manutenção da garantia

- 1 Esta garantia apenas será válida caso o Certificado de garantia esteja totalmente preenchido pela Olympus ou por um revendedor autorizado ou se outros documentos apresentarem comprovativo suficiente. Deste modo, certifique-se, por favor, de que o seu nome, o nome do revendedor, o número de série e o ano, mês e data de compra estão preenchidos ou de que a factura original ou recibo de venda (indicando o nome do revendedor, a data de compra e o tipo de produto) estão anexados ao Certificado de garantia. A Olympus reserva-se o direito de recusar assistência gratuita, caso o Certificado de garantia não esteja preenchido ou o documento supracitado não esteja anexado, ou caso a informação contida esteja incompleta ou ilegível.
- 2 Tendo em conta que este Certificado de garantia não será novamente emitido, guarde-o num local seguro.
- * Consulte a lista na página de Internet: <http://www.olympus.com> para obter a rede de assistência internacional autorizada da Olympus.

Para clientes na Ásia

Condições de garantia

- 1 Se este produto apresentar qualquer defeito, apesar de ter sido utilizado de forma correcta (de acordo com as instruções de funcionamento e as «Precauções de Segurança» incluídas), durante um período máximo de um ano após a data de compra, será reparado, ou, por opção da Olympus, será substituído gratuitamente. Para usufruir do direito a esta garantia, o cliente deverá, antes de terminar o período de garantia de um ano, entregar o aparelho e este Certificado de garantia ao revendedor onde o aparelho foi adquirido ou a qualquer outro serviço de assistência da Olympus indicado nas instruções e solicitar as reparações necessárias.
- 2 O cliente deverá transportar o produto até ao revendedor ou serviço de assistência autorizado da Olympus sob a sua própria responsabilidade e será responsável por todos os custos referentes ao respectivo transporte.
- 3 As seguintes situações não são abrangidas pela garantia e o cliente deverá pagar os custos de reparação, mesmo em relação a avarias que surjam durante o período de um ano acima mencionado.
 - a. Qualquer avaria causada por um manuseamento errado (como uma operação não mencionada nos cuidados de manuseamento ou noutras secções das instruções, etc.).
 - b. Qualquer avaria causada por reparação, modificação, limpeza, etc. realizada por alguém que não pertença à Olympus ou a um serviço de assistência autorizado da Olympus.
 - c. Qualquer avaria ou dano causado por transporte, queda, choque, etc., após a aquisição do produto.
 - d. Qualquer avaria ou dano causado por incêndio, terramoto, inundação, trovoadas, outras catástrofes naturais, poluição ambiental e fontes de energia irregulares.
 - e. Qualquer avaria causada por armazenamento

inadequado (como, por ex., manter o produto em condições de alta temperatura e humidade, junto de repelentes de insectos, tais como naftalina ou químicos nocivos, etc.), manutenção inadequada, etc.

- f. Qualquer avaria devido a bateria gasta, etc.
 - g. Qualquer avaria devido a areia, lama, etc. que se acumule no interior do produto.
 - h. Quando o Certificado de garantia não é devolvido com o produto.
 - i. Quando qualquer tipo de alteração é feito no Certificado de garantia em relação ao ano, mês ou data de aquisição, ao nome do cliente, ao nome do revendedor ou ao número de série.
 - j. Quando o comprovativo de compra não é apresentado com este Certificado de garantia.
- 4 Esta garantia aplica-se apenas ao produto; a garantia não se aplica a qualquer outro equipamento acessório, como a bolsa, a correia, a tampa da objectiva e a bateria.
 - 5 A única responsabilidade da Olympus ao abrigo desta garantia será limitada à reparação ou substituição do produto e qualquer responsabilidade por perda ou dano indirecto ou consequencial de qualquer tipo, ocorrido ou sofrido pelo cliente devido a uma avaria do produto e, em particular, qualquer perda ou dano causado a qualquer objectiva, película, outros equipamentos ou acessórios utilizados com o produto ou qualquer perda resultante de um atraso na reparação, está excluída.

Notas;

- 1 Esta garantia é uma adição aos direitos legais do cliente, não os afectando.
- 2 Se tiver quaisquer questões relativas a esta garantia, contacte um dos serviços de assistência autorizados da Olympus indicados nas instruções.

Notas relativas à manutenção da garantia

- 1 Esta garantia só é válida se o Certificado de Garantia tiver sido devidamente preenchido pela Olympus ou pelo revendedor. Certifique-se de que as informações relativas ao seu nome, nome do revendedor e número de série, bem como ao ano, mês e data de compra estão devidamente preenchidas.
- 2 Tendo em conta que este Certificado de Garantia não será novamente emitido, guarde-o num local seguro.
- 3 Quaisquer pedidos de reparação efectuados por um cliente no mesmo país em que o produto foi adquirido estão sujeitos aos termos de garantia emitidos pelo distribuidor da Olympus nesse país. Nos casos em que o distribuidor local da Olympus não emita uma garantia distinta ou em que o cliente não se encontre no país em que o produto foi adquirido, aplicar-se-ão os termos desta garantia mundial.
- 4 Nos casos em que aplicável, esta garantia é válida a nível mundial. Os postos de serviço autorizado da Olympus indicados nesta garantia cumprirão os termos da mesma.
- * Consulte, na lista em anexo, a rede de assistência internacional autorizada da Olympus.

Renúncia da garantia

A Olympus não assume qualquer responsabilidade nem oferece garantia, expressa ou implícita, através de ou no que diz respeito ao conteúdo da documentação escrita ou do software, nem em caso algum assumirá a responsabilidade por qualquer garantia implícita na comercialização ou adaptação para qualquer fim particular ou por qualquer prejuízo consequente, fortuito ou indirecto (incluindo, mas não limitado aos prejuízos causados por perdas de lucros comerciais, interrupção comercial e perda de informações comerciais) que possam surgir da utilização ou incapacidade de utilização desta documentação escrita, software ou equipamento. Alguns países não permitem a exclusão ou limitação da responsabilidade por prejuízos consequentes ou fortuitos nem da garantia implícita, logo, as limitações supracitadas podem não se aplicar ao seu caso.

Marcas registadas

- **A IBM é uma marca comercial registada da International Business Machines Corporation.**
- **Microsoft e Windows são marcas comerciais registadas da Microsoft Corporation.**
- **Macintosh é uma marca comercial da Apple Computers Inc.**
- **O logótipo SDHC é uma marca comercial.**
- **Todas as outras empresas e nomes de produtos são marcas comerciais registadas e/ou marcas comerciais dos seus respectivos proprietários.**
- **As normas para os sistemas de ficheiro da câmara referidas neste manual são as normas «Regulamentos de concepção para o sistema de ficheiro de câmaras fotográficas/DCF» estipuladas pela JEITA («Japan Electronics and Information Technology Industries Association»).**

THIS PRODUCT IS LICENSED UNDER THE AVC PATENT PORTFOLIO LICENSE FOR THE PERSONAL AND NONCOMMERCIAL USE OF A CONSUMER TO (i) ENCODE VIDEO IN COMPLIANCE WITH THE AVC STANDARD ("AVC VIDEO") AND/OR (ii) DECODE AVC VIDEO THAT WAS ENCODED BY A CONSUMER ENGAGED IN A PERSONAL AND NON-COMMERCIAL ACTIVITY AND/OR WAS OBTAINED FROM A VIDEO PROVIDER LICENSED TO PROVIDE AVC VIDEO. NO LICENSE IS GRANTED OR SHALL BE IMPLIED FOR ANY OTHER USE. ADDITIONAL INFORMATION MAY BE OBTAINED FROM MPEG LA, L.L.C. SEE [HTTP://WWW.MPEGLA.COM](http://www.mpegla.com)

ESPECIFICAÇÕES

Câmara

Tipo de produto	: Câmara digital (para fotografar e visualizar)
Sistema de gravação	
Fotografia	: Gravação digital, JPEG (de acordo com a Norma de concepção para sistemas de ficheiros de câmara fotográfica (DCF))
Normas aplicáveis	: Exif 2.2, Digital Print Order Format (DPOF), PRINT Image Matching III, PictBridge
Som em fotografia	: Formato Wave
Vídeo	: MPEG-4AVC./H.264
Memória	: Memória interna Cartão de memória SD Cartão de memória SDHC
N.º de pixels efectivos	: 14.000.000 pixels
Dispositivo de captação de imagens	: CCD de 1/2,33 pol. (filtro de cores primárias)
Objectiva	: STYLUS-9010/ μ -9010: Objectiva Olympus de 5,0 a 50,0 mm, f3.2 a 5.9 (equivalente a 28 a 280 mm numa câmara de 35 mm) STYLUS-7040/ μ -7040: Objectiva Olympus de 5,0 a 35 mm, f3.0 a 5.9 (equivalente a 28 a 196 mm numa câmara de 35 mm) STYLUS-5010/ μ -5010: Objectiva Olympus de 4,7 a 23,5 mm, f2.8 a 6.5 (equivalente a 26 a 130 mm numa câmara de 35 mm)
Sistema fotométrico	: Medição digital ESP, sistema de medição pontual
Velocidade do disparador	: 4 a 1/2.000 seg.
Distância de disparo	: STYLUS-9010/ μ -9010: 0,5 m a ∞ (W), 1,0 m a ∞ (T) (normal) 0,1 m a ∞ (W), 0,9 m a ∞ (T) (modo macro) 0,01 m a 0,5 m (apenas W) (modo super macro) STYLUS-7040/ μ -7040: 0,7 m a ∞ (normal) 0,1 m a ∞ (W), 0,6 m a ∞ (T) (modo macro) 0,02 m a 0,7 m (apenas W) (modo super macro) STYLUS-5010/ μ -5010: 0,6 m a ∞ (W), 1,0 m a ∞ (T) (normal) 0,15 m a ∞ (W), 0,6 m a ∞ (T) (modo macro) 0,07m a 0,6m (f=8.3 (fixo)) (modo super macro)
Ecrã	: STYLUS-9010/ μ -9010: Ecrã LCD TFT a cores de 2,7 pol., 230.000 pontos STYLUS-7040/ μ -7040: Ecrã LCD TFT a cores de 3,0 pol., 230.000 pontos STYLUS-5010/ μ -5010: Ecrã LCD TFT a cores de 2,7 pol., 230.000 pontos
Conector	: Ficha DC-IN, conector USB, ficha A/V OUT (conector múltiplo)/ Micro conector HDMI (tipo D)
Sistema de calendário automático	: 2000 até 2099
Ambiente de funcionamento	
Temperatura	: 0 °C a 40 °C (funcionamento)/ -20 °C a 60 °C (armazenamento)
Humidade	: 30 % a 90 % (funcionamento)/10 % a 90 % (armazenamento)
Alimentação	: Uma bateria de iões de lítio Olympus (LI-50B (STYLUS-9010/ μ -9010)/LI-42B/LI-40B (STYLUS-7040/ μ -7040)/STYLUS-5010/ μ -5010)) ou adaptador CA vendido em separado
Dimensões	: STYLUS-9010/ μ -9010: 94,0 mm (L) \times 57,6 mm (A) \times 31,0 mm (P) (excluindo as saliências) STYLUS-7040/ μ -7040: 94,5 mm (L) \times 55,5 mm (A) \times 25,9 mm (P) (excluindo as saliências) STYLUS-5010/ μ -5010: 94,7 mm (L) \times 55,8 mm (A) \times 19,9 mm (P) (excluindo as saliências)
Peso	: STYLUS-9010/ μ -9010: 171 g (incluindo a bateria e o cartão) STYLUS-7040/ μ -7040: 144 g (incluindo a bateria e o cartão) STYLUS-5010/ μ -5010: 126 g (incluindo a bateria e o cartão)

Bateria de íões de lítio (LI-42B)

Tipo de produto	: Bateria recarregável de íões de lítio
Voltagem padrão	: DC 3,7 V
Capacidade padrão	: 740 mAh
Duração da bateria	: Aprox. 300 carregamentos completos (mediante a utilização)
Ambiente de funcionamento	
Temperatura	: 0 °C a 40 °C (ao carregar)/ -10 °C a 60 °C (funcionamento)/ -20 °C a 35 °C (armazenamento)
Dimensões	: 31,5 mm (L) × 39,5 mm (A) × 6,0 mm (P)
Peso	: Aprox. 15g

Bateria de íões de lítio (LI-50B)

Tipo de produto	: Bateria recarregável de íões de lítio
Nº do Modelo	: LI-50BA/LI-50BB
Voltagem padrão	: DC 3,7 V
Capacidade padrão	: 925 mAh
Duração da bateria	: Aprox. 300 carregamentos completos (mediante a utilização)
Ambiente de funcionamento	
Temperatura	: 0 °C a 40 °C (ao carregar)/ -10 °C a 60 °C (funcionamento)/ -10 °C a 35 °C (armazenamento)
Dimensões	: 34,4 mm (L) × 40,0 mm (A) × 7,0 mm (P)
Peso	: Aprox. 20 g

Adaptador USB-CA (F-2AC)

Nº do Modelo	: F-2AC-1A/F-2AC-2A/F-2AC-1B/F-2AC-2B
Requisitos de energia	: AC 100 a 240 V (50/60 Hz)
Saída	: DC 5 V, 500 mA
Ambiente de funcionamento	
Temperatura	: 0 °C a 40 °C (funcionamento)/ -20 °C a 60 °C (armazenamento)
Dimensões	: 50,0 mm (L) × 54,0 mm (A) × 22,0 mm (P)
Peso	: Aprox. 46,0 g (F-2AC-1A)/Aprox. 42,0 g (F-2AC-2A)/ Aprox. 44,0 g (F-2AC-1B)/Aprox. 40,0 g (F-2AC-2B)

O design e as especificações estão sujeitos a alterações sem aviso prévio.

HDMI, o logótipo HDMI e High-Definition Multimedia Interface são marcas comerciais ou marcas comerciais registadas da HDMI Licensing LLC.

HDMI™
HIGH-DEFINITION MULTIMEDIA INTERFACE

OLYMPUS®

<http://www.olympus.com>

OLYMPUS EUROPA HOLDING GMBH

Instalações: Consumer Product Division
Wendenstrasse 14 – 18, 20097 Hamburgo, Alemanha
Tel.: +49 40 – 23 77 3-0/Fax: +49 40 – 23 07 61

Entrega de mercadorias: Bredowstrasse 20, 22113 Hamburgo, Alemanha
Correio: Postfach 10 49 08, 20034 Hamburgo, Alemanha

Assistência Técnica ao Cliente Europeu:

Consulte a nossa página de Internet em <http://www.olympus-europa.com>
ou contacte-nos através do NÚMERO DE TELEFONE GRÁTIS*. **00800 – 67 10 83 00**

para Áustria, Bélgica, Dinamarca, Finlândia, França, Alemanha, Luxemburgo,
Holanda, Noruega, Portugal, Espanha, Suécia, Suíça e Reino Unido.

* Tenha em atenção que algumas empresas/serviços de telefones (móveis) não
permitem o acesso ou requerem um prefixo adicional para números +800.

Para todos os países europeus não indicados e caso não consiga obter ligação
através dos números supracitados, por favor, use os seguintes

NÚMEROS A COBRAR: **+49 180 5 – 67 10 83** ou **+49 40 – 237 73 48 99**.

A nossa assistência técnica ao cliente está disponível das 9 h às 18 h MET (Segunda a Sexta).

Distribuidores autorizados

Portugal: **OLYMPUS Portugal, SA**
Rua Prof. Orlando Ribeiro, 5 B
Telheiras
1600-796 Lisboa
Tel: +351 217 543 280