

ENREGISTREUR VOCAL NUMÉRIQUE VN-8100PC VN-8000PC

FR MODE D'EMPLOI

Merci d'avoir porté votre choix sur cet enregistreur vocal numérique.

Lisez ce mode d'emploi pour les informations concernant l'emploi correct et sûr de l'appareil. Conservez-le à portée de la main pour toute référence ultérieure.

Nous vous recommandons de tester la fonction d'enregistrement et le volume avant l'utilisation pour obtenir de bons enregistrements.

Enregistrez votre produit sur www.olympus-consumer.com/register et obtenez plus d'avantages d'Olympus!

OLYMPUS IMAGING CORP.

Shinjuku Monolith, 3-1 Nishi-Shinjuku 2-chome, Shinjyuku-ku, Tokyo 163-0914, Japan. Tel. +81 (0)3-3340-2111
<http://www.olympus.com>

OLYMPUS IMAGING AMERICA INC.

3500 Corporate Parkway, P.O. Box 610, Center Valley, PA 18034-0610, U.S.A. Tel. 1-888-553-4448
<http://www.olympusamerica.com>

For customers in North and South America:

Declaration of Conformity

Model Number: VN-8100PC/VN-8000PC
Trade Name: DIGITAL VOICE RECORDER
Responsible Party: OLYMPUS IMAGING AMERICA INC.
Address: 3500 Corporate Parkway, P.O. Box 610, Center Valley, PA 18034-0610, U.S.A.
Telephone Number: 1-888-553-4448

This device Complies with Part 15 of the FCC Rules. Operation is subject to the following two conditions: (1) This device may not cause harmful interference, and (2) this device must accept any interference received, including interference that may cause undesired operation.



**Tested To Comply
With FCC Standards**

FOR HOME OR OFFICE USE

Canadian RFI:

This digital apparatus does not exceed the Class B limits for radio noise emissions from digital apparatus as set out in the Radio Interference Regulations of the Canadian Department of Communications.

Cet appareil numérique ne dépasse pas les limites de la Catégorie B pour les émissions de bruit radio émanant d'appareils numériques, tel que prévu dans les Règlements sur l'Interférence Radio du Département Canadien des Communications.

Introduction

- Le contenu de ce document peut être modifié par la suite sans préavis. Veuillez contacter notre centre de service après-vente pour obtenir les dernières informations concernant les noms de produits et les numéros de modèles.
- Le plus grand soin a été pris afin d'assurer l'intégrité du contenu de ce document. Dans le cas peu probable où vous auriez un doute ou si vous trouvez une erreur ou une omission, veuillez contacter notre centre de service après-vente.
- Toute responsabilité pour dommages passifs ou dommages de quelque nature que ce soit survenus à cause d'une perte de données causée par un défaut du produit, réparation effectuée par un tiers autre que Olympus ou un service agréé par Olympus, ou toute autre raison est exclue.

Marques de fabrique et marques de fabrique déposées

- IBM et PC/AT sont des marques de fabrique ou des marques de fabrique déposées par International Business Machines Corporation.
- Microsoft, Windows et Windows Media des marques de fabrique déposées par Microsoft Corporation.
- Macintosh est la marque commerciale de Apple Inc.
- La technologie de codage audio MPEG à 3 couches est incorporée sous licence de Fraunhofer IIS et Thomson.

Les autres noms de produits et de marques indiqués ici peuvent être des marques de fabrique ou des marques de fabrique déposées de leurs propriétaires respectifs.

◆ Précautions de sécurité

Avant d'utiliser votre nouvel enregistreur, lisez attentivement ce manuel pour savoir comment l'utiliser de manière sûre et correcte. Conservez ce manuel à un endroit facilement accessible pour toute référence ultérieure.

- Les symboles Avertissement indiquent des informations importantes liées à la sécurité. Pour vous protéger vous-même et les autres contre les blessures ou contre les dégâts matériels, il est essentiel que vous preniez toujours en compte les avertissements et informations fournis.

Préparatifs

◆ Identification des éléments

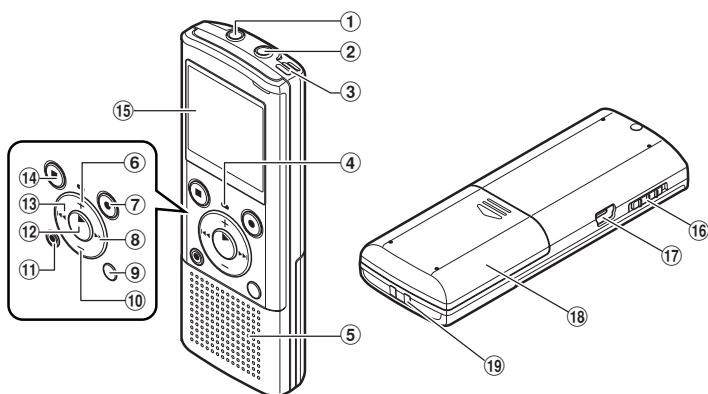

- | | | |
|---------------------------|-----------------------------------|------------------------------------|
| ① Prise EAR (écouteur) | ⑦ Touche REC (●) (enregistrement) | ⑭ Touche STOP (■) |
| ② Prise MIC (microphone) | ⑧ Touche ►► (avance rapide) | ⑮ Affichage (panneau ACL) |
| ③ Micro intégré | ⑨ Touche ► (avance) | ⑯ Commutateur POWER/HOLD |
| ④ Voyant d'enregistrement | ⑩ Touche – (arrêt) | ⑰ Connecteur USB |
| ⑤ Haut-parleur intégré | ⑪ Touche ERASE (effacement) | ⑱ Couvercle du logement de la pile |
| ⑥ Touche + (ajout) | ⑫ Touche ►OK/MENU (confirmation) | |
| | ⑬ Touche ◀◀ (retour) | |

Affichage (panneau ACL):

La taille des caractères affichés à l'écran peut être changée. (veuillez consulter la section «Taille lettres [Font size]», p.13)

Lorsque la [Taille lettres] est définie sur [Grand].

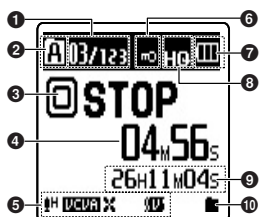

Lorsque la [Taille lettres] est définie sur [Petit].

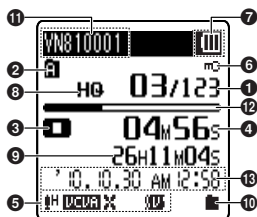

- | | | |
|--|---|---|
| ① Numéro du fichier actuel/ Numéro total de fichiers enregistrés dans le dossier | Actuator, VCVA) [VCVA] Témoine du filtre Basse fréquence [VCVA] Témoine du filtre vocal*1 | ⑪ Nom de fichier*2 |
| ② Indicateur de dossier | ⑥ Témoine de verrouillage de fichier | ⑫ En mode d'enregistrement: Barre de progression de la mémoire restante*2 |
| ③ Indicateur de l'état de l'enregistreur | ⑦ Indicateur de capacité de pile | En mode de lecture ou d'arrêt: Barre de progression de la lecture*2 |
| ④ En mode d'enregistrement: Durée d'enregistrement écoulée | ⑧ Indicateur de mode d'enregistrement | ⑬ Date et heure d'enregistrement*2 |
| En mode de lecture: Durée de lecture écoulée | ⑨ En mode d'enregistrement: Durée d'enregistrement restante | |
| ⑤ [H] Témoine de sensibilité du micro [VCVA] Témoine du Déclenchement à la voix (Variable Control Voice) | En mode de lecture ou d'arrêt: Longueur de fichier | |
| | ⑩ Indicateur de mode de lecture | |

*1 Pour le modèle VN-8100PC uniquement.

*2 Cet élément sera affiché lorsque [Taille lettres] est définie sur [Petit].

◆ Insertion des piles

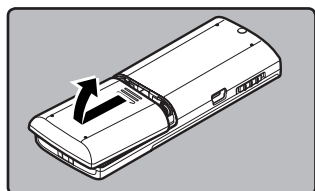

- Appuyez légèrement sur la flèche et faites coulisser le couvercle du logement de la pile pour l'ouvrir.

- Il est déconseillé d'utiliser une pile manganèse dans cet enregistreur.
- Assurez-vous d'arrêter l'enregistreur avant de remplacer les piles. Le fait de décharger les piles lorsque l'enregistreur fonctionne peut causer un dysfonctionnement, corrompre les fichiers par exemple.

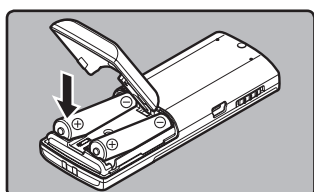

- 2 Insérez une pile alcaline AAA en respectant les polarités correctes ⊕ et ⊖.

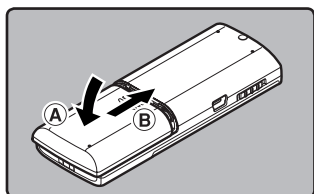

- 3 Fermez complètement le couvercle du logement des piles en appuyant dans la direction A puis faites glisser dans la direction B.

Indicateur de capacité de pile:

Quand [] s'affiche, remplacez les piles le plus tôt possible. Lorsque la pile est trop faible, [] et [Alim. Faible] s'affiche et l'enregistreur s'éteint.

- Retirez les piles si l'enregistreur doit rester inutilisé pendant une période prolongée.
- Lors du remplacement des piles, des piles alcalines AAA ou des batteries Ni-MH rechargeables Olympus sont recommandées.

◆ Allumer/couper l'alimentation

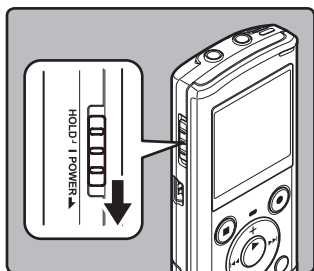

Allumer l'alimentation:

Lorsque l'enregistreur est éteint, glissez le commutateur POWER/HOLD dans la direction indiquée par la flèche.

- L'écran et l'alimentation s'allument.

Couper l'alimentation:

Glissez le commutateur POWER/HOLD dans la direction indiquée par la flèche pendant 1 seconde au moins.

- L'écran s'éteint et l'alimentation est coupée.
- La fonction de reprise se souvient de la position d'arrêt avant la mise hors tension de l'appareil.

Mode économie d'énergie

Si l'enregistreur est arrêté/inutilisé pendant plus de 5 minutes (réglage initial) alors que l'appareil est allumé, l'alimentation se coupera.

- Appuyez sur une touche quelconque pour quitter le mode d'attente et activer l'affichage.

◆ Verrouillage clavier [HOLD]

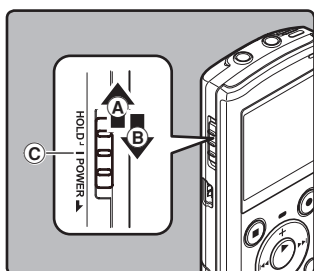

Réglez le mode HOLD de l'enregistreur (A):

Glissez le commutateur POWER/HOLD en position HOLD.

- Lorsque [Hold] s'affiche à l'écran, l'enregistreur est réglé en mode HOLD.

Sortie du mode HOLD (B):

Glissez le commutateur POWER/HOLD en position C.

Remarques:

- Si vous appuyez sur n'importe quelle touche en mode HOLD, l'affichage de l'horloge clignote pendant 2 secondes, mais cela n'active pas l'enregistreur.
- Si HOLD est appliqué pendant la lecture (l'enregistrement), l'action est annulée tout en laissant l'état de lecture (enregistrement) inchangé (Lorsque la lecture ou l'enregistrement se sont arrêtés parce que la mémoire disponible est saturée, il passe en état d'arrêt).

◆ Réglage de l'heure et date [Heure et Date]

Si vous avez réglé l'heure et la date à l'avance, les informations concernant l'enregistrement du fichier audio sont automatiquement mémorisées pour chaque fichier. L'heure et la date doivent être réglés à l'avance pour faciliter les tâches de gestion de fichiers.

A la première installation des piles ou à chaque remplacement des piles, l'indication «Mois» clignote.

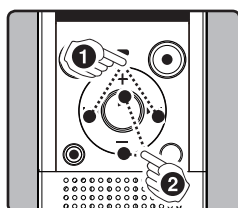

1 Appuyez sur la touche ►► ou ◀◀ pour sélectionner l'élément à configurer.

- Sélectionnez l'élément parmi «**heure**», «**minute**», «**année**», «**mois**» et «**jour**» avec un point clignotant.

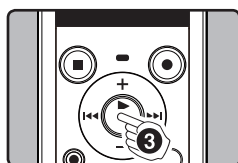

2 Appuyez sur la touche + ou – configurer l'élément.

- Suivez la même procédure en appuyant sur la touche ►► ou ◀◀ pour sélectionner l'élément suivant, puis sur la touche + ou – pour le configurer.
- Vous pouvez choisir l'affichage de 12 heures ou de 24 heures en appuyant sur la touche **FOLDER/INDEX/SCENE** pendant que vous réglez les heures et les minutes.
- Vous pouvez choisir l'ordre du «**mois**», «**jour**» et de «**année**» en appuyant sur la touche **FOLDER/INDEX/SCENE** pendant que vous les configurez.

3 Appuyez sur la touche ►OK/MENU pour valider le réglage.

- L'horloge démarrera à partir de la date et de l'heure configurées. Appuyez sur la touche ►OK/MENU en fonction du signal horaire.
- Lorsque l'enregistreur est en mode d'arrêt, appuyez sur la touche **STOP** (■) et maintenez-la enfoncée pour afficher [Heure et Date] et [Valider].

Modifier l'heure et date

Sélectionnez [Heure et Date] dans le menu [Menu système]. (veuillez consulter la section «Paramètres du menu» p.9, «Heure et Date [Time & Date]» p.14)

◆ Remarques sur les dossiers

L'enregistreur est doté de cinq dossiers : [A], [B], [C], [D] et [E]. Pour changer de dossier, appuyez sur la touche **FOLDER/INDEX/SCENE** lorsque l'enregistreur est à l'arrêt.

a) Indicateur de dossier

Remarque:

- Chaque dossier peut stocker jusqu'à 200 fichiers.

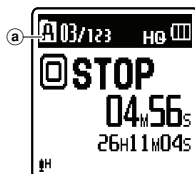

A propos de l'enregistrement

◆ Enregistrement

Avant de commencer l'enregistrement, sélectionnez un dossier parmi Dossier [A] à Dossier [E]. Vous pouvez utiliser ces cinq dossiers sélectivement pour différencier les types d'enregistrements; par exemple, Vous pouvez utiliser le Dossier [A] pour enregistrer des informations d'ordre privé et le Dossier [E] pour des informations professionnelles.

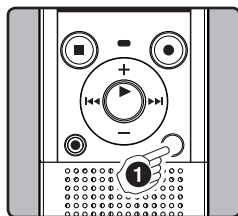

1 Appuyez sur la touche FOLDER/INDEX/SCENE pour sélectionner le dossier souhaité.

- a) Indicateur de dossier
- Les sons récemment enregistrés seront sauvegardés comme dernier fichier du dossier sélectionné.

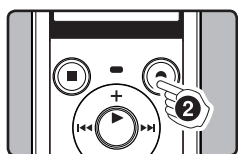

2 Appuyez sur la touche REC (●) pour démarrer l'enregistrement.

- Tournez le microphone dans la direction de la source à enregistrer.
- b) Indicateur de mode d'enregistrement/
- c) Durée d'enregistrement écoulée/
- d) Durée d'enregistrement restante

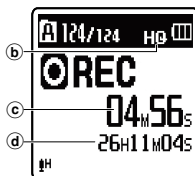

3 Appuyez sur la touche STOP (■) pour arrêter l'enregistrement.

- e) Longueur de fichier

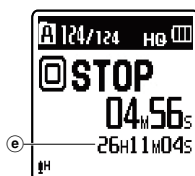
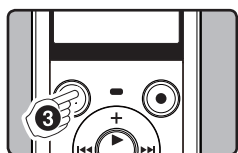

Remarque:

Pour le modèle VN-8100PC uniquement.

- Si un enregistrement est effectué dans les modes stéréo ([192 kbps] ou [128 kbps]), l'enregistrement se fera en mono par le microphone intégré, et le même son sera enregistré sur les canaux de gauche (Lch) et de droite (Rch).

◆ Pause

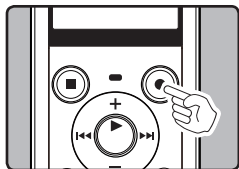

Quand l'enregistreur est en mode d'enregistrement, appuyez sur la touche **REC (●)**.

- L'enregistreur s'arrête d'enregistrer s'il est laissé en pause 60 minute ou plus.

Reprise:

Appuyez à nouveau sur la touche **REC (●)**.

- L'enregistrement reprend à partir du point d'interruption.

◆ Vérification rapide des contenus enregistrés

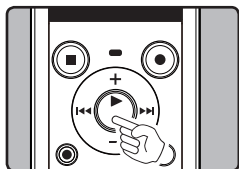

Quand l'enregistreur est en mode d'enregistrement, appuyez sur la touche **▶OK/MENU**.

- Arrêtez l'enregistrement et le fichier qui vient d'être enregistré est lu.

◆ Sensibilité du microphone

La sensibilité du microphone est ajustable en fonction des besoins d'enregistrement.

Sélectionnez [Sens. micro] dans le menu [Menu enregist.].

(veuillez consulter la section «Paramètres du menu» ^{FR} p.9, «Sens. micro [Mic Sense]» ^{FR} p.11)

◆ Enregistrement à partir d'un microphone externe ou d'autres dispositifs

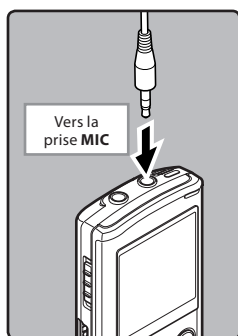

Vous pouvez brancher le microphone externe et d'autres dispositifs et enregistrer du son. Branchez comme suit le dispositif à utiliser.

- Ne branchez pas de dispositifs dans la prise de l'enregistreur pendant qu'il enregistre et n'en débranchez pas.

Enregistrement avec un microphone externe:

Connectez un microphone externe sur la prise MIC de l'enregistreur.

Remarques:

- Le microphone intégré devient inopérant quand un microphone est connecté dans la prise **MIC** de l'enregistreur.
- Des microphones pris en charge par la prise d'alimentation peuvent aussi être utilisés.
- Lorsqu'un microphone stéréo externe est utilisé quand **[Mode Enregist.]** est réglé sur un mode d'enregistrement mono, ceci permet de n'enregistrer que sur le canal L du microphone*.
- Lorsqu'un microphone mono externe est utilisé quand **[Mode Enregist.]** est réglé sur un mode d'enregistrement stéréo, le son ne sera enregistré que sur le canal L*.

* Pour le modèle VN-8100PC uniquement.

Remarques:

- Pour assurer l'enregistrement depuis le début, commencez à parler après que l'écran et le voyant d'enregistrement s'allument.
- Lorsque le temps d'enregistrement restant est inférieur à 60 secondes, le voyant d'enregistrement commence à clignoter. Lorsque le temps d'enregistrement atteint 30 ou 10 secondes, le voyant clignote plus vite.
- **[Dossier plein]** s'affiche quand l'enregistrement ne peut pas se poursuivre. Sélectionnez un autre dossier ou supprimez tout fichier non nécessaire avant l'enregistrement.
- **[Mémoire pleine]** s'affiche quand la mémoire est pleine. Supprimez tout fichier non nécessaire avant de poursuivre l'enregistrement
- Quand des dispositifs externes sont connectés, faites un test d'enregistrement puis ajustez le niveau de sortie des dispositifs externes.
- Quand vous ajustez les différents réglages de qualité sonore ayant trait à la lecture sur l'enregistreur, le signal de sortie audio envoyé par la prise **EAR** change également.

A Propos de la lecture

◆ Lecture

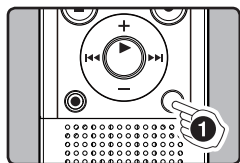

- 1 Appuyez sur la touche **FOLDER/INDEX/SCENE** pour sélectionner le dossier souhaité.

a Indicateur de dossier

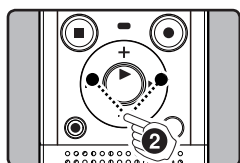

- 2 Appuyez sur la touche **▶▶|** ou **|◀◀** pour sélectionner le fichier à lire.

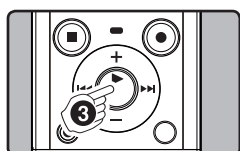

- 3 Appuyez sur la touche **▶OK/MENU** pour démarrer la lecture.

b Durée de lecture écoulée/

c Longueur de fichier

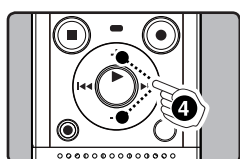
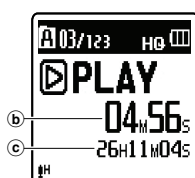

- 4 Appuyez sur la touche **+** ou **-** pour ajuster à un volume d'écoute confortable.

• Celui-ci peut être réglé entre [00] et [30].

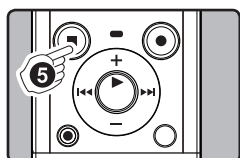

- 5 Appuyez sur la touche **STOP (■)** au point où vous souhaitez arrêter la lecture.

• Ceci met en arrêt le fichier au milieu de sa lecture. Quand la fonction de reprise est activée, la position d'arrêt est mémorisée, même si l'alimentation est coupée. A la prochaine remise sous tension, la lecture peut reprendre à partir de la position d'arrêt, mémorisée.

◆ Avance rapide et retour rapide

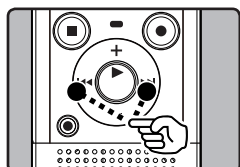

Quand l'enregistreur est en mode d'arrêt, appuyez et maintenez enfoncée la touche **▶▶|** ou **|◀◀**.

• Si vous relâchez la touche, il s'arrête. Appuyez sur la touche **▶OK/MENU** pour commencer la lecture là où elle a été arrêtée.

Quand l'enregistreur est en mode de lecture, appuyez et maintenez enfoncée la touche **▶▶|** ou **|◀◀**.

• A la libération de la touche, l'enregistreur reprendra la lecture normale.
• S'il y a une marque index ou une marque temps au milieu d'un fichier, l'enregistreur s'arrête à cette position.
• **▶▶|**: L'enregistreur s'arrête quand il atteint la fin du fichier. Continuez à appuyer sur la touche **▶▶|** pour effectuer le repérage à partir du début du fichier suivant.

|◀◀: L'enregistreur s'arrête quand il atteint le début du fichier. Continuez à appuyer sur la touche **|◀◀** pour effectuer le repérage à partir de la fin du fichier précédent.

◆ Localisation

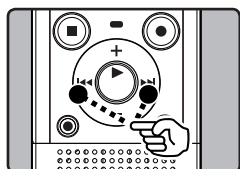

Quand l'enregistreur est en mode de lecture ou d'arrêt, appuyez et maintenez enfoncée la touche **▶▶|**.

• L'enregistreur saute au début du fichier suivant.

Quand l'enregistreur est en mode de lecture, appuyez et maintenez enfoncée la touche **|◀◀**.

• L'enregistreur saute au début du fichier actuel.

Quand l'enregistreur est en mode d'arrêt, appuyez et maintenez enfoncée la touche **|◀◀**.

• L'enregistreur saute au début du fichier précédent. Si l'enregistreur s'arrête au milieu du fichier, revenez au début du fichier.

Quand l'enregistreur est en mode de lecture, appuyez sur la touche **|◀◀** deux fois.

• L'enregistreur saute au début du fichier précédent.

Remarques:

- Lorsque vous revenez au début du fichier pendant la lecture, l'enregistreur commencera la lecture à une position de marque d'index ou de marque temps. Lorsque vous réalisez l'opération en mode d'arrêt, les marques index et temps seront ignorées.
- Lorsque [espace] est réglé sur une autre position que [Saut fichier], l'enregistreur ignorera le moment spécifié, puis commencera la lecture.

◆ Changer la vitesse de lecture

La vitesse de lecture du fichier audio peut être modifiée par une vitesse de 0,5 fois à 2 fois plus rapide. Changez la vitesse en fonction de vos besoins comme écouter rapidement le contenu d'une conférence, ou repasser lentement certains points d'un cours de langue que vous n'arriviez pas à saisir.

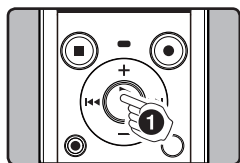

- 1 Appuyez sur la touche ►OK/MENU pour démarrer la lecture.

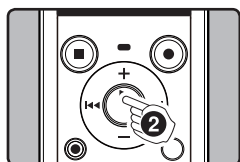

- 2 Quand l'enregistreur est en mode lecture, appuyez sur la touche ►OK/MENU pour ouvrir le menu de réglage de la vitesse de lecture.

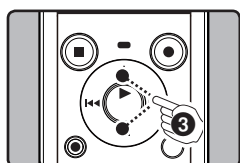

- 3 Appuyez sur la touche + ou – pour régler la vitesse de lecture.

- [Lecture x1,0] (Lecture normale)
Lecture à vitesse normale.
- [Lecture x0,5] – [Lecture x0,9] (Lecture lente)
La vitesse de lecture ralentit.
- [Lecture x1,1] – [Lecture x2,0] (Lecture rapide)
La vitesse de lecture accélère.

- 4 Appuyez sur la touche ►OK/MENU pour valider le réglage.

- Si vous ne faites aucune manipulation pendant 3 secondes, le réglage sera appliqué et l'enregistreur retourne à l'écran initial.

Même si la lecture est arrêtée, la vitesse de lecture modifiée sera maintenue. La lecture suivante se fera à cette vitesse.

Remarque:

- Tout comme en mode lecture normale, vous pouvez aussi arrêter la lecture, repérer un fichier ou insérer une marque index dans les modes lecture lente et lecture rapide.

◆ Utiliser un écouteur



Vous pouvez connecter un écouteur à la prise EAR sur l'enregistreur pour écouter.

- Lorsque l'écouteur est branché, le haut-parleur est désactivé.

Remarques:

- Afin d'éviter toute irritation de l'oreille, introduisez l'écouteur après avoir baissé le volume.
- Lorsque vous écoutez avec l'écouteur pendant la lecture, n'augmentez pas trop le volume. Cela pourrait entraîner une dégradation de l'audition et diminuer votre ouïe.

◆ Réglage d'une marque index ou d'une marque temps

Si des marques index et des marques temps sont placées, vous pouvez trouver rapidement l'endroit que vous souhaitez écouter en avance rapide et en retour rapide. Les marques d'index ne peuvent pas être placées dans des fichiers créés sur des machines autres que cet enregistreur, mais vous pouvez créer des marques temps pour rappeler temporairement les positions souhaitées. Les marques temps sont des marques temporaires. Elles seront automatiquement effacées dès que vous passez à un autre fichier, ou si vous connectez l'enregistreur à un ordinateur.

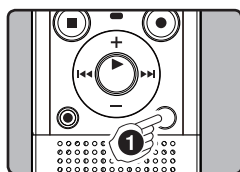

- 1 Quand l'enregistreur est en mode d'enregistrement ou de lecture, appuyez sur la touche FOLDER/INDEX/SCENE.



- Même lorsqu'une marque index ou une marque temps est posée, l'enregistrement ou la lecture continue de sorte que vous pouvez poser d'autres marques index ou temps de manière similaire.

Effacement d'une marque index ou d'une marque temps:

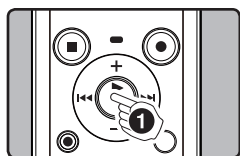

- 1 Repérez la marque index ou d'une marque temps que vous souhaitez effacer.



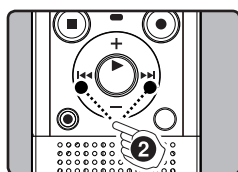

2 Appuyez sur la touche ►► ou ◀◀ pour sélectionner une marque index ou une marque temp à effacer.

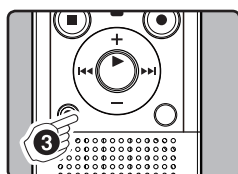

3 Appuyez sur la touche ERASE lorsque le numéro d'index ou temps s'affichent à l'écran pendant environ 2 secondes.



- La marque index ou d'une marque temp est effacée.
- Les numéros index ou temp sont automatiquement déplacés lorsqu'un numéro index ou temp est effacé.

Remarques:

- Vous pouvez poser jusqu'à 16 marques index et temp dans un fichier. Si vous essayez de poser plus de 16 marques index ou temps, le message [Index Plein] s'affichera pour les marques d'index et [Durée complète] pour les marques temp.
- Des marques index ou temp ne peuvent pas être posées ou effacées dans un fichier verrouillé.

◆ Comment commencer à segmenter la lecture à répétition

Cette fonction vous permet de relire une partie du fichier en cours de lecture.

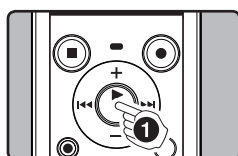

1 Appuyez sur la touche ►OK/MENU pour démarrer la lecture.

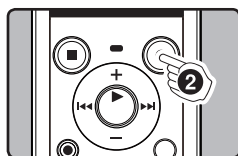

2 Appuyez sur la touche REC (●) à l'endroit où vous voulez commencer le segment de lecture à répétition.



- L'avance et le retour rapides peuvent être effectués quand [A] clignote de la même manière que pendant la lecture normale, et vous pouvez rapidement atteindre la position finale.
- Lorsque l'enregistreur atteint la fin du fichier pendant que [A] clignote, le point devient la position de fin, et la lecture à répétition démarrera.

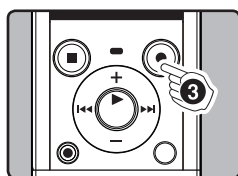

3 Appuyez de nouveau sur la touche REC (●) à l'endroit où vous voulez terminer le segment de lecture à répétition.



- L'enregistreur lit le segment de façon répétée jusqu'à ce que la lecture à répétition du segment soit annulée.

Remarque:

- Comme en mode de lecture normale, la vitesse de lecture peut être aussi modifiée pendant la lecture à répétition du segment. Si une marque index et une marque temps sont insérées ou effacées pendant une lecture à répétition du segment, cette dernière est annulée et il revient au mode de lecture normale.

Annulation de la fonction de lecture à répétition du segment:

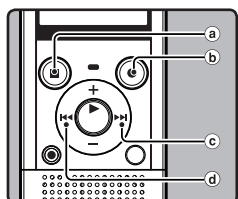

Le fait d'appuyer sur l'une des touches suivantes relâche la lecture à répétition du segment.

- Appuyez sur la touche STOP (■)
- Appuyez sur la touche REC (●)
- Appuyez sur la touche ►►
- Appuyez sur la touche ◀◀

◆ Effacement

Un fichier sélectionné peut être effacé d'un dossier. De même, tous les fichiers d'un dossier peuvent être effacés simultanément.

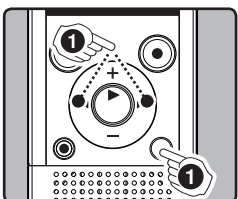

1 Sélectionnez le dossier qui contient les fichiers que vous voulez effacer.



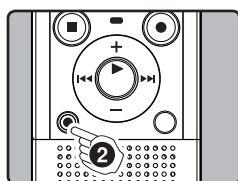

2 Quand l'enregistreur est en mode d'arrêt, appuyez sur la touche ERASE.

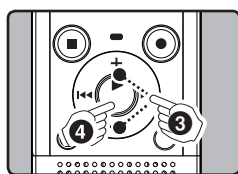

3 Appuyez sur la touche + ou – pour choisir [Supp dans doss.] ou [Supp. Fichier].



4 Appuyez sur la touche ►OK/MENU.

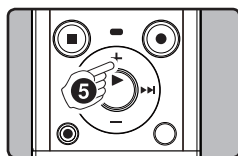

5 Appuyez sur la touche + pour choisir [Début].

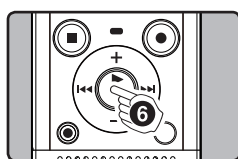

6 Appuyez sur la touche ►OK/MENU.

- L'affichage passe à [Effacer!] et l'effacement commence.
- [Effacement OK] s'affiche lorsque le fichier a été effacé. Les numéros de fichiers seront réaffectés automatiquement.



Remarques:

- Les fichiers verrouillés et les fichiers en lecture seule ne peuvent pas être effacés.
- Si aucune action n'est sélectionnée dans les 8 secondes, l'enregistreur revient en position d'arrêt.
- Le traitement peut prendre jusqu'à 10 secondes. Ne retirez jamais les piles à ce moment-là car des données pourraient être perdues. En outre, remplacez les piles usagées par des neuves afin d'être sûr qu'elles ne s'épuiseront pas pendant l'opération.
- Vous ne pouvez pas effacer les dossiers via l'enregistreur.

Paramètres du menu

◆ Méthode de paramétrage du menu

Les éléments des menus sont classés par catégorie de manière que vous puissiez régler rapidement l'élément souhaité. Vous pouvez régler chaque élément du menu comme suit.

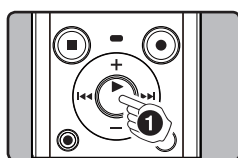

1 Quand l'enregistreur est en mode arrêt, lecture ou enregistrement, appuyez sur la touche ►OK/MENU pendant 1 seconde au moins.

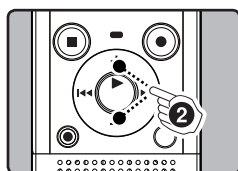

2 Appuyez sur la touche + ou – pour sélectionner l'élément à configurer.

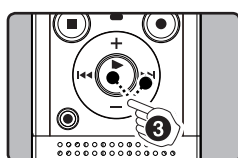

3 Appuyez sur la touche ►OK/MENU ou ►► pour déplacer le curseur sur l'élément à configurer.

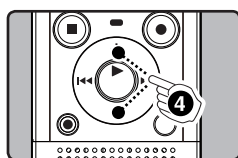

4 Appuyez sur la touche + ou – pour sélectionner l'élément à configurer.



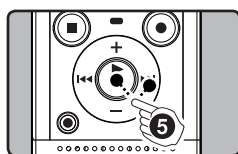

- 5 Appuyez sur la touche ►OK/MENU ou ►►I.**
- Se déplace vers le réglage de l'élément sélectionné.

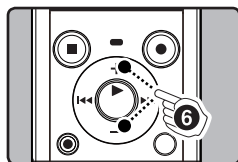

- 6 Appuyez sur la touche + ou – pour modifier le régle.**

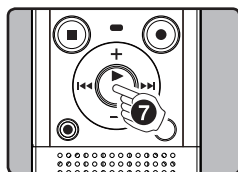
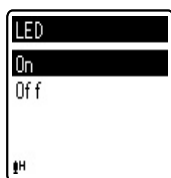

- 7 Appuyez sur la touche ►OK/MENU pour valider le réglage.**

- Vous serez informés que les réglages ont bien été définis via l'écran.
- Si vous appuyez sur la touche ◀◀ sans appuyer sur la touche ►OK/MENU, les réglages sont annulés et vous revenez à l'écran précédent.



- 8 Appuyez sur la touche STOP(■) pour refermer le menu.**

- Si vous accédez au menu durant l'enregistrement ou la lecture et que vous appuyez sur la touche ◀◀, il vous sera possible de retourner à l'écran initial sans interrompre ni l'enregistrement ni la lecture.

Remarques:

- L'enregistreur s'arrêtera s'il reste inactif pendant 3 minutes lors d'une opération de configuration des menus, quand un élément sélectionné ne s'applique pas.
- Quand vous entrez dans les réglages du menu pendant l'enregistrement ou la lecture, les réglages du menu sont annulés si vous n'appuyez sur aucune touche pendant 8 secondes.

◆ Menu fichier [File Menu]

Verrou efface [Erase Lock]

Le verrouillage d'un fichier empêche l'effacement accidentel des données importantes. Les fichiers verrouillés ne sont pas effacés quand vous décidez d'effacer tous les fichiers d'un dossier.

- 1 Sélectionnez [Verrou efface] dans le menu [Menu fichier].**

Sélection en mode menu:

- [On]: Verrouille le fichier et évite son effacement.
- [Off]: Déverrouille le fichier et permet son effacement.

(a) Témoin de verrouillage de fichier



fichier divisé [File Divide]

(Pour le modèle VN-8100PC uniquement)

Les fichiers avec de grandes capacités et à long temps d'enregistrement peuvent être divisés de sorte qu'ils soient plus faciles à gérer et à modifier.

- 1 Sélectionnez le fichier que vous vous voulez fractionner.**
- 2 Reproduire ou faites avancer rapidement le fichier et arrêtez où vous souhaitez scinder le fichier.**
- 3 Sélectionnez [fichier divisé] dans le menu [Menu fichier].**
- 4 Appuyez sur la touche + pour sélectionner [Début], puis appuyez sur la touche ►OK/MENU.**
 - [Diviser !] sera affiché et la division du fichier va démarrer. La division est terminée lorsque [Fichier total divisé] est affichée.



Remarques:

- Seuls les fichiers MP3 enregistrés sur cet enregistreur peuvent être divisés.
- L'enregistreur ne peut pas diviser des fichiers lorsque le nombre de fichiers dans le dossier est supérieur à 198.
- Les fichiers verrouillés ne peuvent pas être divisés.
- Si vous divisez le fichier, la première partie du fichier sera renommée [File name_1.MP3] et l'autre partie sera renommée [File name_2.MP3].
- Si un fichier a un très court temps d'enregistrement, il peut ne pas être divisé, même s'il s'agit d'un fichier MP3.
- Ne retirez pas les piles pendant la division du fichier. Cela peut endommager les données.

Propriété [Property]

Sélectionnez les fichiers pour lesquels vous souhaitez confirmer les informations à l'avance, avant d'utiliser le menu.

- 1 Sélectionnez [Propriété] dans le menu [Menu fichier].**

[Nom] (nom du fichier) [date] (Horodate)
[Taille] (taille du fichier) [Taux bit] (format du fichier) s'affichent à l'écran.

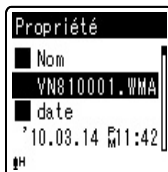

◆ Menu enregist. [Rec Menu]

Sens. micro [Mic Sense]

La sensibilité du microphone (intégré ou externe) est réglable en fonction des besoins de l'enregistrement.

1 Sélectionnez [Sens. micro] dans le menu [Menu enregist.].

Sélection en mode menu:

[Haute]: Une sensibilité d'enregistrement élevée convient pour des conférences avec beaucoup de participants et l'enregistrement audio à faible distance ou volume.

[Basse]: Une sensibilité d'enregistrement standard convient pour la dictée.

Ⓐ Témoin de sensibilité du micro

Remarques:

- Lorsque vous souhaitez enregistrer clairement la voix d'une personne, réglez [Sens. micro] sur [Basse] et tenez le microphone intégré tout près de la bouche (5-10 cm).
- Si [Rec Scène] est différent de [Off], la fonction [Sens. micro] ne sera pas disponible. Réglez [Rec Scène] sur [Off] pour pouvoir utiliser cette fonction.



Mode Enregist. [Rec Mode]

En plus de l'enregistrement stéréo* et monaural, vous pouvez choisir d'enregistrer en priorité par rapport à la qualité du son ou la durée. Sélectionnez le mode d'enregistrement approprié en fonction de vos besoins.

* Pour le modèle VN-8100PC uniquement.

1 Sélectionnez [Mode Enregist.] dans le menu [Menu enregist.].

Sélection en mode menu:

Quand [MP3]* (Stéréo/Monaural) est sélectionné:

[192 kbps] (Stéréo), [128 kbps] (Stéréo), [48 kbps] (Monaural)

Quand [WMA] (Monaural) est sélectionné:

[HQ] (enregistrement audio haute qualité), [SP] (enregistrement standard),

[LP] (enregistrement de longue durée)

* Pour le modèle VN-8100PC uniquement.

Ⓐ Indicateur de mode d'enregistrement

Remarques:

- Pour assurer l'enregistrement depuis le début, commencez à parler après que l'écran et le voyant d'enregistrement s'allument.
- Pour enregistrer une réunion et une conférence clairement, réglez sur une autre option que [LP] dans [Mode Enregist.].
- Lorsqu'un microphone mono externe est utilisé quand [Mode Enregist.] est réglé sur un mode d'enregistrement stéréo, le son ne sera enregistré que sur le canal L (Pour le modèle VN-8100PC uniquement).
- Si [Rec Scène] est différent de [Off], la fonction [Mode Enregist.] ne sera pas disponible. Réglez [Rec Scène] sur [Off] pour pouvoir utiliser cette fonction.



Filtre [Low Cut Filter]

L'enregistreur possède une fonction basse fréquence pour réduire les sons de basse fréquence et enregistrer les voix de manière encore plus claire. Cette fonction peut réduire le bruit de la climatisation, des projecteurs et autres bruits similaires.

1 Sélectionnez [Filtre] dans le menu [Menu enregist.].

Sélection en mode menu:

[On]: Active la fonction de filtre basse fréquence.

[Off]: Désactive cette fonction.

Ⓐ Témoin du filtre basse fréquence

Remarque:

- Si [Rec Scène] est différent de [Off], la fonction [Filtre] ne sera pas disponible. Réglez [Rec Scène] sur [Off] pour pouvoir utiliser cette fonction.



VCVA

Quand le microphone détecte un son au niveau pré-réglé, le déclenchement à la voix (VCVA (Variable Control Voice Actuator)) intégré démarre automatiquement l'enregistrement, et s'arrête quand le volume baisse. Particulièrement utile pour l'enregistrement prolongé, le déclenchement à la voix (VCVA) non seulement économise la mémoire en éteignant l'enregistrement pendant les périodes de silence, rendant ainsi l'enregistrement plus efficace.

1 Sélectionnez [VCVA] dans le menu [Menu enregist.].

Sélection en mode menu:

[On]: Active la fonction de VCVA.

[Off]: Désactive cette fonction. L'enregistrement se poursuit dans le mode normal.

Ⓐ Témoin du Déclenchement à la voix

Pour régler le niveau de déclenchement du démarrage/arrêt:

Si le bruit ambiant est fort, la sensibilité de déclenchement du VCVA peut être ajustée en fonction de la situation d'enregistrement.

1 Appuyez sur la touche REC (●) pour démarrer l'enregistrement.

- Lorsque le volume est inférieur au niveau de déclenchement pré-réglé, l'enregistrement s'arrête automatiquement après 1 seconde environ, et l'affichage [Veille] clignote sur l'écran. Le voyant d'enregistrement s'allume quand l'enregistrement démarre et clignote en cas de pause d'enregistrement.



2 Appuyez sur la touche ►► ou ◀◀ pour ajuster le niveau de déclenchement du démarrage/arrêt.

- Vous pouvez régler le niveau de déclenchement sur l'une des 15 valeurs disponibles.
- Plus la valeur est élevée, plus la sensibilité sonore est élevée. Si vous réglez le niveau de déclenchement sur la valeur la plus élevée, un bruit infime suffira pour activer l'enregistrement.



Remarques:

- Le niveau d'activation de démarrage/arrêt varie aussi selon le mode de sensibilité du microphone sélectionné.
- Si le niveau de déclenchement n'est pas ajusté dans les 2 secondes, l'écran revient au précédent.
- Pour garantir de bons enregistrements, des enregistrements d'essai et ajustement du niveau d'activation de démarrage/arrêt sont recommandés.
- Si [Rec Scène] est différent de [Off], la fonction [VCVA] ne sera pas disponible. Réglez [Rec Scène] sur [Off] pour pouvoir utiliser cette fonction.

Rec Scène [Rec Scene]

Le paramètre d'enregistrement peut être sélectionné à partir des modèles [Mémo], [Réunion], [Conférence] adaptés à la plateforme d'enregistrement ou à la situation. Vous pouvez également enregistrer un réglage d'enregistrement de votre choix.

- 1 Sélectionnez [Rec Scène] dans le menu [Menu enregist.].
- 2 Appuyez sur la touche + ou – pour sélectionner l'élément à configurer, puis appuyez sur la touche ►OK/MENU ou ►►.



Sélection en mode menu:

Quand [Sélect. Scène] est sélectionné:

Appuyez sur la touche + ou – pour sélectionner la scène d'enregistrement à régler, puis appuyez sur la touche ►OK/MENU.

- [Off]: Pour désactiver cette fonction.
- [Mémo]: Adapté pour la dictée.
- [Réunion]: Adapté pour l'enregistrement dans des réunions.
- [Conférence]: Adapté pour des séminaires avec peu de participants.
- [Réglage]: Enregistrement en tenant compte des paramètres sauvegardés à l'aide [Sauveg. Scène].



- a) Indicateur scène d'enregistrement

Quand [Sauveg. Scène] est sélectionné:

Appuyez sur la touche ►OK/MENU.

- Vous pouvez sauvegarder les paramètres courants [Menu enregist.] dans [Réglage].
- Pour changer [Rec Scène], retournez à l'écran [Sélect. Scène] en maintenant enfoncée la touche FOLDER/INDEX/SCENE pendant au moins 1 seconde en mode arrêt d'enregistrement.



Remarque:

- Si [Rec Scène] est différent de [Off], les paramètres des fonctions enregistrement ne seront pas disponibles. Réglez [Rec Scène] sur [Off] pour pouvoir utiliser ces fonctions.

◆ Menu Lecture [Play Menu]

Filtre vocal [Voice Filter]

(Pour le modèle VN-8100PC uniquement)

L'enregistreur possède une fonction de filtre vocal pour supprimer les hautes et basses fréquences pendant une lecture normale, rapide ou lente et permet une lecture audio nette.

- 1 Sélectionnez [Filtre vocal] dans le menu [Menu Lecture].

Sélection en mode menu:

- [On]: Active la fonction de filtre vocal.
- [Off]: Désactive cette fonction.

- a) Témoin du filtre vocal



Mode lecture [Play Mode]

Vous pouvez sélectionner le mode de lecture qui vous convient le mieux.

- 1 Sélectionnez [Mode lecture] dans le menu [Menu Lecture].

Sélection en mode menu:

Quand [Zone lecture] est sélectionné:

- [Fichier]: Arrêt après la lecture du fichier en cours.
- [Dossier]: Lecture des fichiers en continu dans le dossier en cours jusqu'au dernier fichier puis arrêt.

Quand [répéter] est sélectionné:

- [répéter]: Sélectionne le mode de lecture répétée.
- [Off]: Désactive cette fonction.

- a) Indicateur de mode de lecture



Remarques:

- En mode **[Fichier]**, quand l'enregistreur arrive à la fin du dernier fichier du dossier, **[Fin]** clignote à l'écran pendant deux secondes et l'enregistreur s'arrête au début du dernier fichier.
- En mode **[Dossier]**, quand l'enregistreur arrive à la fin du dernier fichier du dossier, **[Fin]** clignote à l'écran pendant deux secondes et l'enregistreur s'arrête au début du premier fichier du dossier.

espace [Skip Space]

Cette fonction vous permet de sauter (en avant ou en arrière) dans un fichier lu d'une durée programmée. Cette fonction est pratique pour passer rapidement à une autre position de lecture ou pour lire de manière répétée des phrases courtes.

1 Sélectionnez [espace] dans le menu [Menu Lecture].

Sélection en mode menu:

Quand [Saut avant] est sélectionné:

[Saut fichier], [Saut 10sec.], [Saut 30sec.], [Saut 1min.], [Saut 5min.], [Saut 10min.]

Quand [Saut arrière] est sélectionné:

[Saut fichier], [Saut 1sec.] – [Saut 5sec.], [Saut 10sec.], [Saut 30sec.], [Saut 1min.], [Saut 5min.], [Saut 10min.]



Lecture de saut avant/arrière:

1 Appuyez sur la touche ►OK/MENU pour démarrer la lecture.

2 Appuyez sur la touche ►► ou ◀◀.

- Intervalle de saut avant ou arrière avec une durée programmée et commence la lecture.

Remarque:

- S'il y a une marque d'index/marque temps ou un repère plus proche que l'intervalle de saut, intervalle de saut avant ou arrière jusqu'à cette position.

◆ Menu LCD/Son [LCD/Sound Menu]

Taille lettres [Font Size]

Changer la taille des caractères affichés à l'écran.

1 Sélectionnez [Taille lettres] dans le menu [Menu LCD/Son].

Sélection en mode menu:

[Grand]: Le texte est affiché en caractères plus grands.

[Petit]: Le texte est affiché en caractères plus petits.



Remarque:

- Lorsque la [Taille lettres] est définie sur [Petit], la présentation de l'affichage change pour afficher plus d'information (veuillez consulter la section «Affichage (panneau ACL)», p.2).

Contraste [Contrast]

Le contraste de l'écran se règle sur 12 niveaux au choix. Vous pouvez régler le niveau du contraste de l'écran ACL entre [01] et [12].

1 Sélectionnez [Contraste] dans le menu [Menu LCD/Son].



LED

Vous pouvez la régler de sorte que le témoin lumineux DEL ne s'allume pas.

1 Sélectionnez [LED] dans le menu [Menu LCD/Son].

Sélection en mode menu:

[On]: L'éclairage de la DEL est réglé.

[Off]: L'éclairage de la DEL est annulé.

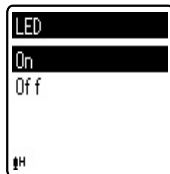

Signal [Beep]

L'enregistreur émet des bips pour vous signaler les opérations de touche ou vous avertir en cas d'erreur. Les avertissements sonores peuvent être coupés.

1 Sélectionnez [Signal] dans le menu [Menu LCD/Son].

Sélection en mode menu:

[On]: Active la fonction d'avertissement sonore

[Off]: Désactive cette fonction.

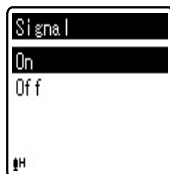

Langage(Lang) [Language(Lang)]

Vous pouvez sélectionner la langue d'affichage de cet enregistreur.

1 Sélectionnez [Langage(Lang)] dans le menu [Menu LCD/Son].

[English], [Français], [Español], [Português(BR)]



◆ Menu système [Device Menu]

Heure et Date [Time & Date]

Il faut régler la date et l'heure si ce n'est pas déjà fait.

1 Sélectionnez [Heure et Date] dans le menu [Menu système].

(veuillez consulter la section «Réglage de l'heure et date [Heure et Date]» p.3)



MAJ réglage [Reset Settings]

Cette fonction permet de réinitialiser les fonctions sur leurs réglages initiaux (réglage usine).

1 Sélectionnez [MAJ réglage] dans le menu [Menu système].

Réglages du menu après la réinitialisation des réglages (réglages initiaux):



Menu enregist.:

[Sens. micro] [Haute]
[Mode Enregist.] [192 kbps]*1
[HQ]*2
[Filtre] [Off]
[VCVA] [Off]
[Rec Scène] [Off]

Menu Lecture:

[Filtre vocal]*1 [Off]
[Mode lecture] [Fichier]
[Zone lecture] [Off]
[repéter] [Off]

[espace] [Saut avant] [Saut fichier]
[Saut arrière] [Saut fichier]

Menu LCD/Son:

[Taille lettres] [Grand]
[Contraste] [Niveau 06]
[LED] [On]
[Signal] [On]
[Langage(Lang)] [English]

*1 Pour le modèle VN-8100PC uniquement

*2 Pour le modèle VN-8000PC uniquement

Remarque:

- Après avoir réinitialisé les réglages, les réglages de l'heure et des numéros de fichier sont conservés tels qu'ils étaient avant la réinitialisation et ne reviennent pas à leurs réglages initiaux.

Format [Format]

Si vous formatez l'enregistreur, tous les fichiers seront effacés et tous les réglages des fonctions reviennent à leurs valeurs par défaut à l'exception des réglages de la date et de l'heure. Transférez tous les fichiers importants sur un ordinateur avant de formater l'enregistreur.

1 Sélectionnez [Format] dans le menu [Menu système].



2 Appuyez sur la touche + pour sélectionner [Début], puis appuyez sur la touche ►OK/MENU.

- Une fois que le message [Informations réinitialisées] est affiché pendant deux secondes, [Début], [Annuler] s'affiche.



3 Appuyez à nouveau sur la touche + pour sélectionner [Début], puis appuyez sur la touche ►OK/MENU.

- Le formatage commence et [Format !] s'affiche sur l'écran.
- [Format OK] s'affiche à la fin du formatage.

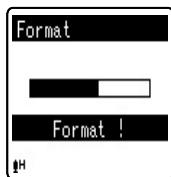

Remarques:

- Le traitement peut prendre jusqu'à 10 secondes. Ne retirez jamais les piles à ce moment-là car des données pourraient être perdues. En outre, remplacez les piles usagées par des neuves afin d'être sûr qu'elles ne s'épuiseront pas pendant l'opération.
- Ne formatez jamais l'enregistreur à partir d'un PC.
- Lorsque l'enregistreur est formaté, toutes les données sauvegardées, y compris les fichiers verrouillés et les fichiers en lecture seule, sont effacés.
- Après le formatage, les noms des fichiers audio enregistrés peuvent commencer par [0001].
- Pour réinitialiser les fonctions sur leurs réglages initiaux, utilisez [MAJ réglage].

Info Système [System info.]

Vous pouvez vérifier les informations concernant l'enregistreur sur l'écran du menu.

1 Sélectionnez [Info Système] dans le menu [Menu système].

[Modèle] (Nom du modèle), [Version] (Version du système) et [N° Série] (Numéro de série) apparaissent à l'écran.



Utilisation de l'enregistreur sur votre ordinateur

Outre l'utilisation de cet appareil comme enregistreur, il peut jouer le rôle de mémoire externe pour votre ordinateur, en tant que dispositif de stockage.

- Les fichiers audio enregistrés par cet appareil peuvent être lus sur votre ordinateur à l'aide du Lecteur Windows Media. Vous pouvez aussi transférer des fichiers WMA téléchargés avec le Lecteur Windows Media à votre enregistreur et les écouter (à l'exception des fichiers protégés par le droit d'auteur).

Remarques:

- Lors de la transmission de données, [Occupé] s'affiche et le voyant d'enregistrement clignote. Ne débranchez JAMAIS l'USB tant que le voyant d'enregistrement clignote. Sinon, les données pourraient être détruites.
- Dans l'environnement d'exploitation Mac OS, les fichiers au format WMA ne peuvent pas être lus.

◆ Environnement d'exploitation

Windows:

Système d'exploitation: Microsoft Windows XP/Vista/7 (Installation standard)

Compatibilité PC: Ordinateurs Windows équipés de plus d'un port USB libre.

Macintosh:

Système d'exploitation: Mac OS X 10.4.11 - 10.6 (Installation standard)

Compatibilité PC: Ordinateurs de la série Macintosh d'Apple équipés de plus d'un port USB libre

Remarque:

- Même si l'environnement d'exploitation est respecté, nous ne prenons pas en charge les mises à niveau du système d'exploitation, les environnements à amorçage double et les ordinateurs modifiés par vous-même.

◆ Raccordement à votre ordinateur

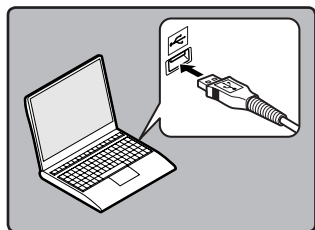

- 1 Allumez l'enregistreur.
- 2 Branchez le câble de connexion USB au port USB du PC.

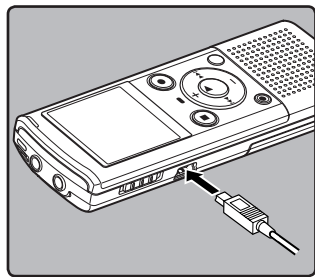

- 3 Veillez à ce que l'enregistreur soit en arrêt avant de connecter le câble USB au port approprié de l'enregistreur.

Windows:

Lorsque vous raccordez l'enregistreur à un ordinateur Windows et ouvrez [Poste de travail], il sera reconnu sous le nom de lecteur dans le nom du produit.

Macintosh:

Une fois connecté, l'enregistreur sera reconnu dans le poste de travail comme un lecteur de nom égal à la marque du produit.

- [Commande] s'affiche sur l'enregistreur si le câble USB est branché.

Remarques:

- Assurez-vous d'utiliser le câble de connexion dédié, fourni, comme câble de connexion USB. Si vous utilisez tout câble d'une autre entreprise, cela entraîne des problèmes. De même, veuillez ne pas connecter ce câble dédié à un produit d'une entreprise.
- Consultez le manuel de l'utilisateur de votre PC à propos du port USB sur votre PC.
- Assurez-vous que le câble est inséré à fond. Sinon, l'enregistreur ne pourra pas fonctionner correctement.
- Si vous branchez l'enregistreur sur un concentrateur USB, le fonctionnement risque de devenir instable. Dans de tels cas, évitez d'utiliser un concentrateur USB.

Déconnecter l'enregistreur de votre PC:

Windows:

- 1 Cliquez sur [] de la barre de tâches située dans le coin inférieur droit de l'écran. Cliquez sur [Retirer Périphérique de stockage de masse USB].

- La lettre du lecteur sera différente en fonction du PC utilisé.



- 2 Cliquez sur [OK] dans la fenêtre Supprimer matériel.
- 3 Déconnectez l'enregistreur du PC.

Macintosh:

- 1 Déplacez l'icône du lecteur pour cet enregistreur, qui s'affiche sur le bureau, vers la corbeille par un glisser-déposer.
- 2 Déconnectez l'enregistreur du PC.

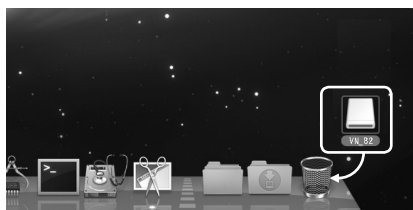

Remarque:

- N'ôtez JAMAIS le câble de connexion USB tant que le voyant d'enregistrement clignote. Ceci entraînerait la destruction des données.

Pour un emploi sûr et correct

Précautions générales

- Ne laissez pas le lecteur dans un endroit chaud, comme dans une voiture fermée en plein soleil ou sur une plage en été.
- Ne rangez pas l'enregistreur dans un endroit trop exposé à l'humidité ou à la poussière.
- N'utilisez pas de solvant organique, tel qu'alcool ou diluant pour vernis, pour nettoyer l'appareil.
- Ne placez pas l'enregistreur sur ou près d'un autre appareil électrique tel que téléviseur ou réfrigérateur.
- Evitez d'effectuer un enregistrement ou une lecture près d'un téléphone cellulaire ou de tout autre appareil sans fil, car ils risquent de provoquer des interférences et des parasites. En cas de parasites, installez-vous ailleurs, ou éloignez davantage l'enregistreur de ces appareils.
- Evitez le sable ou la saleté. Ils peuvent causer des dommages irréparables.
- Evitez les vibrations ou chocs violents.
- Ne démontez pas, ne réparez pas et ne modifiez pas cet appareil vous-même.
- N'utilisez pas cet appareil pendant la conduite d'un véhicule (tel que bicyclette, motocyclette ou voiture).
- Conservez l'appareil hors de portée des enfants.

<Avertissement relatif aux pertes de données>

Les données enregistrées dans la mémoire risquent d'être détruites ou effacées en cas d'erreur de procédure, d'anomalie de l'appareil, ou pendant des travaux de réparation.

Nous vous recommandons d'enregistrer et de sauvegarder toutes les données importantes sur un autre support, par exemple un disque.

Toute responsabilité pour dommages passifs ou dommages de quelque nature que ce soit survenus à cause d'une perte de données causée par un défaut du produit, réparation effectuées par un tiers autre que Olympus ou un service agréé par Olympus, ou toute autre raison est exclue de la responsabilité de Olympus.

Piles

Danger:

- Les piles ne doivent jamais être exposées à une flamme, chauffées, court-circuitées ou démontées.
- Ne rangez jamais les piles où elles seraient directement exposées à la lumière du soleil ou à des températures élevées dans un véhicule exposé au soleil, près d'une source de chaleur, etc.

Avertissement:

- Ne soudez pas directement des conducteurs ou des bornes sur une pile et ne la modifiez pas.
- Ne raccordez pas ensemble les bornes ⊕ et ⊖. Ce qui pourrait causer un incendie, un choc électrique ou une surchauffe.
- Pour transporter ou ranger les piles, assurez-vous de les mettre dans l'étui fourni pour protéger les bornes. Ne transportez pas et ne rangez pas les piles avec des objets métalliques (tels que des clés).
Si cet avertissement n'est pas respecté, un incendie, une surchauffe ou un choc électrique risque de se produire.
- Ne branchez jamais directement les piles sur une prise de courant ou l'allume-cigare d'un véhicule.
- N'inversez jamais les pôles ⊕ et ⊖ des piles lors de leur insertion dans le chargeur.
- Si du liquide de la pile devait entrer en contact avec vos yeux, lavez-les avec de l'eau propre et consultez immédiatement un médecin.
- N'essayez pas de recharger des piles alcalines, au lithium ou autres piles non-rechargeables.
- N'utilisez jamais de piles à couvercle extérieur éventré ou fissuré.
- Conservez les piles hors de portée des enfants.
- Si vous notez quelque chose d'inhabituel à l'utilisation de ce produit, par exemple un bruit anormal, de la chaleur, de la fumée ou une odeur de brûlé:
 - ① retirez immédiatement les piles en prenant garde de ne pas vous brûler, et;
 - ② appelez votre revendeur ou le représentant Olympus local pour une révision.
- N'exposez pas les piles à l'eau. Ne permettez aucun contact des bornes avec l'eau.
- Ne retirez pas et n'endommagez pas la feuille isolante des piles.
- N'utilisez plus les piles si vous constatez une anomalie, comme un suintement d'électrolyte, un changement de couleur ou une déformation.
- Débranchez le chargeur si la recharge n'est pas terminée au bout de la durée spécifiée prévue.

- Si de l'électrolyte d'une pile devait entrer en contact avec votre peau ou vos vêtements, lavez-le aussitôt avec de l'eau propre.
- Ne pas jeter les piles au feu.

Attention:

- Ne soumettez pas les batteries à des chocs violents.
- En utilisant plus de deux batteries, les recharger en même temps.
- Les batteries rechargeables disposent d'une longévité limitée. Quand la durée de fonctionnement raccourcit, même si la batterie est complètement rechargée suivant la condition spécifiée, remplacez-la par une batterie neuve.

Dépannage

Q1 : Rien ne se produit lors de l'appui d'une touche.

R1 : Le commutateur **POWER/HOLD** est peut-être réglé sur la position **[HOLD]**.
Les piles sont peut-être épuisées.
Les piles sont peut-être mal introduites.

Q2 : Le haut-parleur n'émet aucun son ou émet un son assourdi pendant la lecture.

R2 : La fiche des écouteurs est peut-être branchée sur l'enregistreur.
Le volume est peut-être réglé au minimum.

Q3 : Impossible d'enregistrer.

R3 : En appuyant sur la touche **STOP** (■) à plusieurs reprises alors que l'enregistreur est à l'arrêt, vérifiez si les éléments suivants s'affichent :

- La durée d'enregistrement restante dans le dossier sélectionné est peut-être atteinte **[00:00]**.

Vérifiez si **[Mémoire pleine]** s'affiche en appuyant sur la touche **REC** (●).

Vérifiez si **[Dossier plein]** s'affiche en appuyant sur la touche **REC** (●).

Q4 : La vitesse de lecture est trop rapide (lente).

R4 : Il est possible que l'enregistreur soit réglé sur la lecture rapide (lente).

Accessoires (options)

- Microphone stéréo: ME51SW
- Microphone-zoom compact (unidirectionnel) : ME32
- Microphone mono à suppression de bruit de grande sensibilité (unidirectionnel): ME52W
- Micro-cravate (omnidirectionnel): ME15
- Capteur téléphonique: TP7
- Batterie Ni-MH rechargeable et chargeur: BC400 (pour l'Europe)
- Batterie Ni-MH rechargeable: BR401
- Cordon de raccordement: KA333

Spécifications

Généralité

- **Support d'enregistrement:**
Mémoire incorporée
VN-8100PC: 2 Go
VN-8000PC: 1 Go
- **Format d'enregistrement:**
MP3* (MPEG-1 Audio Layer3),
WMA (Windows Media Audio)
- **Niveau d'entrée:** - 70 dBv
- **Puissance de travail max:**
250 mW (haut-parleur 8 Ω)
- **Puissance maxi de sortie casque:**
≤ 150 mV (selon la norme EN 50332-2)
- **Sortie écouteur large bande:**
75 mV ≤ (selon EN50332-2)
- **Haut-parleur:**
Dynamique rond ø 28 mm intégré
- **Prise MIC:**
Prise mini-jack ø 3,5 mm, impédance MIC 2 kΩ.
- **Prise EAR:**
Prise mini-jack ø 3,5 mm, impédance EAR 8 Ω ou plus.
- **Alimentation:**
Pile AAA (LR03) ou
Olympus Batterie Ni-MH rechargeable
- **Dimensions extérieures:**
108 mm × 39 mm × 16,8 mm
(Hors protubérances)
- **Poids:** 66 g (Piles comprises)
- **Température d'utilisation:** 0°C - 42°C

Réponse en fréquence générale

- **En mode d'enregistrement ou de lecture:**

Format MP3
(Pour le modèle VN-8100PC uniquement)

Modes d'enregistrements	Réponse en fréquence générale
192 kbps	70 Hz à 19 kHz
128 kbps	70 Hz à 17 kHz
48 kbps	70 Hz à 10 kHz

Format WMA

Modes d'enregistrements	Réponse en fréquence générale
HQ	70 Hz à 13 kHz
SP	70 Hz à 8 kHz
LP	70 Hz à 3 kHz

- **Microphone intégré (En mode d'enregistrement):**
40 Hz à 14 kHz
 - Cependant, la limite supérieure de la réponse en fréquence dépend du mode d'enregistrement (voir schéma ci-dessus).

* Pour le modèle VN-8100PC uniquement.

A propos des fichiers musicaux

Si l'enregistreur n'arrive pas à lire des fichiers musicaux qui y ont été transférés, vérifiez que la fréquence d'échantillonnage et le débit binaire sont compris dans la fourchette permettant la lecture. Les combinaisons de fréquences d'échantillonnage et de débits binaires pour les fichiers musicaux que l'enregistreur peut lire sont données ci-dessous.

Format de fichier	Fréquence d'échantillonnage	Débit binaire
Format MP3*	MPEG1 Layer3: 32 kHz, 44,1 kHz, 48 kHz MPEG2 Layer3: 16 kHz, 22,05 kHz, 24 kHz	De 8 kbps à 320 kbps
Format WMA	8 kHz, 11 kHz, 16 kHz, 22 kHz, 32 kHz, 44,1 kHz, 48 kHz	De 5 kbps à 320 kbps

* Pour le modèle VN-8100PC uniquement.

- Les fichiers MP3 à débit binaire variable (dans lesquels les débits binaires de conversion peuvent varier) ne sont pas correctement lisibles.
- L'enregistreur est compatible avec Microsoft Corporation DRM9, mais pas avec DRM10.
- Même si le fichier est d'un format compatible pour la lecture, l'enregistreur ne supporte pas tout encodeur.

Guide sur les durées d'enregistrement

■ Format MP3: (Pour le modèle VN-8100PC uniquement)

Modes d'enregistrement	VN-8100PC (2 Go)
192 kbps	Environ 22 h.30 min.
128 kbps	Environ 34 h.
48 kbps	Environ 91 h. 30 min.

■ Format WMA:

Modes d'enregistrement	VN-8000PC (1 Go)	VN-8100PC (2 Go)
HQ	Environ 67 h.	Environ 134 h.
SP	Environ 131 h.	Environ 264 h.
LP	Environ 421 h.	Environ 843 h.

Remarques:

- Les valeurs ci-dessus servent uniquement d'indication.
- Il faut remarquer que la durée d'enregistrement augmente si le débit binaire est faible.
- Le temps d'enregistrement disponible peut être plus court si vous effectuez un grand nombre de petits enregistrements (Le temps d'enregistrement disponible affiché et le temps enregistré donnent une indication approximative).

Durée d'enregistrement maximale par fichier

■ Format MP3: (Pour le modèle VN-8100PC uniquement)

192 kbps	Environ 49 h. 40 min.
128 kbps	Environ 74 h. 30 min.
48 kbps	Environ 198 h. 40 min.

■ Format WMA:

HQ	Environ 26 h. 40 min.
SP	Environ 53 h. 40 min.
LP	Environ 148 h. 40 min.

Remarque:

- Indépendamment de la quantité de mémoire restante, la plus longue durée d'enregistrement du son par fichier est limité à la valeur ci-dessus.

Guide sur la durée de vie des piles

■ Piles alcalines:

Modes d'enregistrement	Microphone intégré (En mode d'enregistrement)	Haut-parleur intégré (En mode de lecture)	Lecture avec écouteurs
MP3 192 kbps*	Environ 32 h.	Environ 17 h.	Environ 37 h.
WMA LP	Environ 51 h.	Environ 20 h.	Environ 44 h.

■ Batteries rechargeables Ni-MH:

Modes d'enregistrement	Microphone intégré (En mode d'enregistrement)	Haut-parleur intégré (En mode de lecture)	Lecture sur écouteurs
MP3 192 kbps*	Environ 25 h.	Environ 14 h.	Environ 30 h.
WMA LP	Environ 40 h.	Environ 16 h.	Environ 34 h.

* Pour le modèle VN-8100PC uniquement.

Remarques:

- Les valeurs ci-dessus servent uniquement d'indication.
- La durée de vie est estimée par Olympus. Elle peut varier considérablement selon le type de piles et les conditions d'utilisation.

Les spécifications et la conception sont sujettes à modification sans préavis.