

OLYMPUS®

APPAREIL PHOTO NUMÉRIQUE

VR-360/D-760

VR-350/D-755

VR-340/D-750

Manuel d'instructions

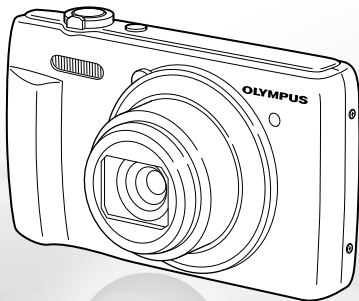

- Nous vous remercions d'avoir acheté un appareil photo numérique Olympus. Avant de commencer à utiliser votre nouvel appareil photo, veuillez lire attentivement ces instructions afin d'optimiser ses performances et sa durée de vie. Conservez ce manuel dans un endroit sûr pour pouvoir vous y référer ultérieurement.
- Nous vous recommandons de prendre des photos-test pour vous habituer à votre appareil avant de commencer à prendre de vraies photos.
- En vue de l'amélioration constante de nos produits, Olympus se réserve le droit d'actualiser ou de modifier les informations contenues dans ce manuel.
- Les captures d'écran et les illustrations de l'appareil photo présentées dans ce manuel ont été réalisées au cours des phases de développement et peuvent ne pas correspondre au produit réel. Sauf si spécifié diversément, les explications portant sur les illustrations ci-dessous se réfèrent au modèle VR-360/D-760.

Vérifier le contenu de la boîte



Appareil photo numérique



Courroie



Batterie lithium-ion LI-50B

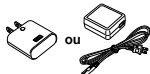

Adaptateur secteur USB F-2AC



Câble USB (CB-USB7)



Câble AV (CB-AVC5)



OLYMPUS Setup CD-ROM

Autres accessoires non illustrés : carte de garantie

Le contenu est susceptible de varier en fonction du lieu d'achat.

Nomenclature des pièces

Appareil photo

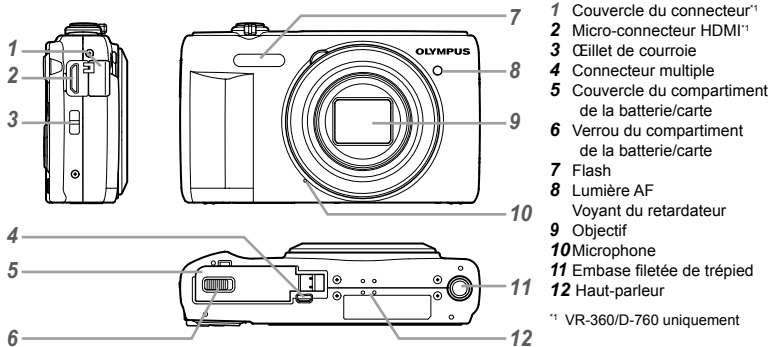

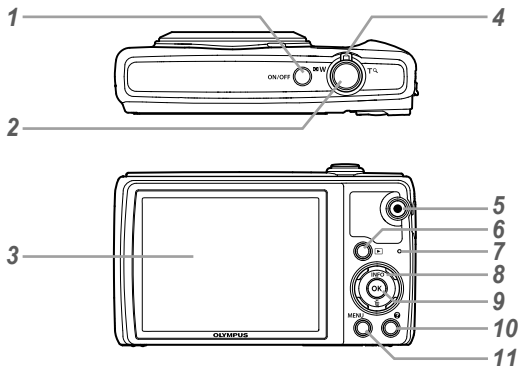

- 1 Touche **ON/OFF**
- 2 Déclencheur
- 3 Écran ACL
- 4 Levier de zoom
- 5 Touche **⊙**
(filmer des vidéos)
- 6 Touche **▶** (bascule entre la prise de vue et l'affichage)
- 7 Voyant
- 8 Molette de défilement
Touche **INFO**
(modification de l'affichage d'informations)
- 9 Touche **⏮**
(effacement)
- 10 Touche **OK** (OK)
- 11 Touche **Ⓜ** (guide de l'appareil photo)

Fixer la courroie

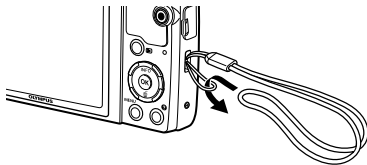

! Tendez la courroie afin qu'elle ne soit pas relâchée.

Affichage du mode prise de vue

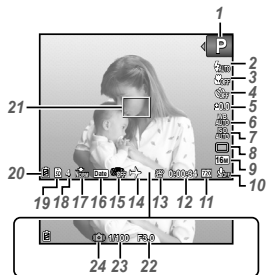

- | | |
|---|--|
| 1 Mode prise de vue
.....p. 16, 24 | 13 Icône d'enregistrement
des vidéos.....p. 17 |
| 2 Flash.....p. 19 | 14 Fuseau horairep. 48 |
| Flash en attente/
chargement du flash ...p. 55 | 15 Stabilisateur (images fixes)
.....p. 35 |
| 3 Gros planp. 30 | 16 Affichage Date.....p. 37 |
| 4 Retardateurp. 30 | 17 Compression
(images fixes)p. 34 |
| 5 Compensation d'exposition
.....p. 31 | 18 Nombre de photos pouvant
être stockées
(images fixes)p. 16 |
| 6 Balance des blancsp. 31 | 19 Mémoire actuellep. 61 |
| 7 ISOp. 32 | 20 Vérification de la batterie
.....p. 12 |
| 8 Sériep. 32 | 21 Repère de mise au point
automatique (AF).....p. 17 |
| 9 Taille image
(images fixes)p. 33 | 22 Valeur d'ouverturep. 17 |
| 10 Enregistrer avec le son
(vidéos).....p. 36 | 23 Vitesse d'obturation.....p. 17 |
| 11 Taille image
(vidéos).....p. 34 | 24 Avertissement de bougé |
| 12 Durée d'enregistrement
(vidéos).....p. 63 | |

Affichage du mode d'affichage

• Affichage normal

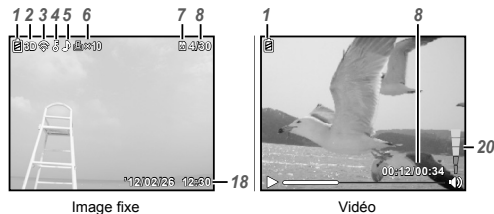

• Affichage détaillé

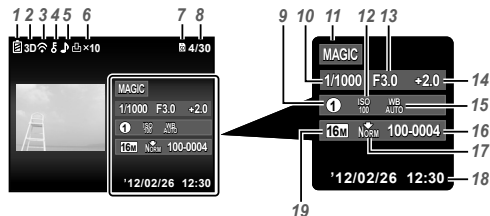

- 1 Vérification de la batteriep. 12
- 2 Image 3D^{*1}p. 23
- 3 Transférer par Eye-Fi ...p. 42
- 4 Protéger.....p. 41
- 5 Enregistrement du sonp. 39
- 6 Réservations d'impression/ nombre de tiragesp. 53/p. 52
- 7 Mémoire actuellep. 61
- 8 Nombre de photos/nombre total d'imagesp. 20
Durée écoulée/Durée totale de prise de vue (vidéos)p. 21
- 9 **MAGIC**p. 27
- 10 Vitesse d'obturationp. 17
- 11 Mode prise de vuep. 16, 24
- 12 ISOp. 32
- 13 Valeur d'ouverturep. 17
- 14 Compensation d'expositionp. 31
- 15 Balance des blancsp. 31
- 16 Numéro de fichier
- 17 Compression (images fixes)p. 34
Fréquence d'images (vidéos)p. 34
- 18 Date et heurep. 15
- 19 Taille imagep. 33
- 20 Volumep. 44

*1 VR-360/D-760 uniquement

Paramètres de l'appareil photo

Utiliser les touches directes

Avec les touches directes vous pouvez accéder aux fonctions de prise de vue les plus souvent utilisées.



Levier de zoom (p. 18, 22)
Déclencheur (p. 17)



Touche  (enregistrement de vidéos) (p. 17)



Touche  (bascule entre la prise de vue et l'affichage) (p. 20)



Touche **MENU** (p. 9)



Touche  (guide de l'appareil photo) (p. 23)

Molette de défilement

△ (haut) /
Touche **INFO** (modification de
l'affichage d'informations) (p. 19, 22)

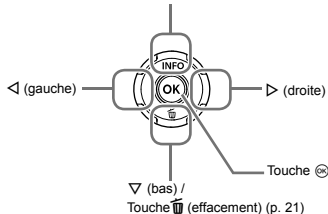

Guide d'utilisation

Les symboles Δ ∇ \triangleleft \triangleright affichés pour les sélections d'images et les réglages signalent qu'il faut utiliser la molette de défilement.

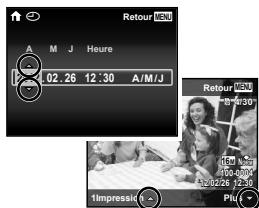

Les guides de fonctionnement affichés à l'écran indiquent que la touche **MENU**, la touche \odot ou le levier de zoom peut être utilisé.

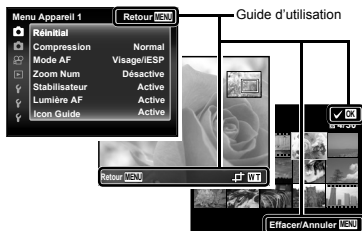

Utiliser le menu

Utilisez le menu pour modifier les paramètres de l'appareil comme le mode prise de vue.

! Suivant les autres réglages concernés ou le mode **SCN** (p. 26), il se peut que certains menus ne soient pas disponibles.

Menu de fonctions

Appuyez sur \triangleleft pendant la prise de vue pour afficher le menu de fonctions. Le menu de fonctions est utilisé pour sélectionner le mode de prise de vue et donne accès aux réglages de prise de vue fréquemment utilisés.

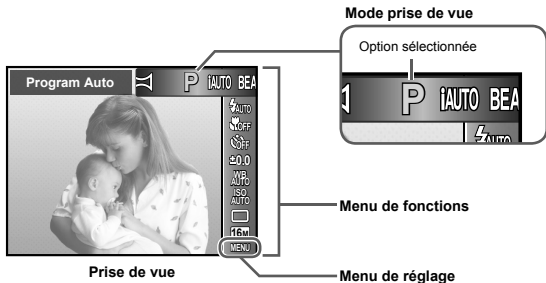

Pour sélectionner le mode prise de vue

Utilisez \triangleleft pour sélectionner un mode prise de vue puis appuyez sur la touche \odot .

Pour sélectionner le menu de fonctions

Utilisez \triangle ∇ pour sélectionner un menu et \triangleleft pour sélectionner une option de menu. Appuyez sur la touche \odot pour régler le menu de fonctions.

Menu de réglage

Appuyez sur la touche **MENU** pendant la prise de vue ou l'affichage pour afficher le menu de réglage. Le menu de réglage donne accès à une série de réglages de l'appareil, y compris aux fonctions qui ne figurent pas dans le menu de fonctions, aux options d'affichage ainsi qu'à la date et à l'heure.

1 Appuyez sur la touche MENU.

- Le menu de réglage s'affiche.

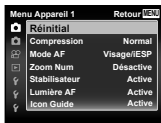

2 Appuyez sur < pour mettre les onglets de page en surbrillance. Utilisez > pour sélectionner la page souhaitée puis appuyez sur >.

Onglet de page



Sous-menu 1



3 Utilisez > pour sélectionner le sous-menu souhaité 1 puis appuyez sur <.

Sous-menu 2



4 Utilisez < > pour sélectionner le sous-menu souhaité 2 puis appuyez sur la touche <.

- Une fois le réglage effectué, l'affichage revient à l'écran précédent.

- Il peut y avoir des opérations supplémentaires. "Réglages de menu" (p. 34 et 49)



5 Appuyez sur la touche MENU pour terminer le réglage.

Index de menus

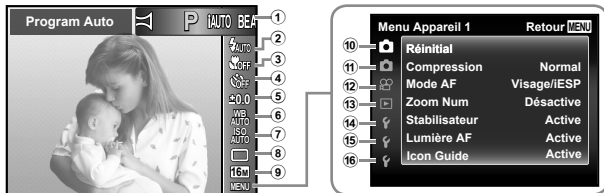

- ① Mode prise de vue.....p. 16,24
P (Program Auto)
IAUTO (iAUTO)
BEAUTY (Beauty)
SCN (Mode Scène)
MAGIC (Filtre Magique)
 (Panoramique)
- ② Flash.....p. 19
- ③ Gros plan.....p. 30
- ④ Retardateurp. 30
- ⑤ Compensation
d'exposition.....p. 31
- ⑥ Balance des blancsp. 31
- ⑦ ISOp. 32
- ⑧ Sériep. 32
- ⑨ Taille imagep. 33
- ⑩ (Menu Appareil 1).....p. 34
Réinitial
Compression
Mode AF
Zoom Num
Stabilisateur
Lumière AF
Icon Guide
- ⑪ (Menu Appareil 2).....p. 37
Affichage Date
- ⑫ (Menu vidéo).....p. 34
Tx Compression
Mode IS Video
 (Enregistrer le son des vidéos)
- ⑬ (Menu affichage)p. 38
Diaporama
Edit
Effacer
Impression
 (Protéger)
 (Pivoter)
- ⑭ (Réglages du menu 1)...p. 42
Formater
Sauvegarder
Eye-Fi
Connexion USB
 Allumage
Enrg Réglages
Réglage Son
- ⑮ (Réglages du menu 2)...p. 44
Pixel Mapping
 (Écran)
Sortie-TV¹
NTSC/PAL²
Eco.D'Energie
 (Langue)
 (Date/heure)
Fuseau Horaire
- ⑯ (Réglages du menu 3)...p. 49
Réglages "beauté"

¹ VR-360/D-760 uniquement

² VR-350/D-755 et VR-340/D-750 uniquement

Préparer l'appareil photo

Insertion de la batterie et de la carte

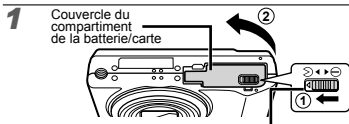

Verrou du compartiment de la batterie/carte

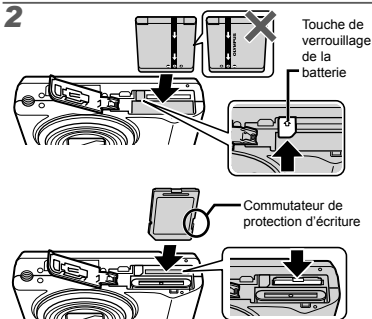

- 1 Insérez la batterie en orientant le symbole  du même côté que la touche de verrouillage de la batterie.
- 2 La batterie risque de chauffer ou d'exploser si son revêtement extérieur est abîmé (rayures, etc.).
- 3 Insérez la batterie tout en faisant glisser la touche de verrouillage de la batterie dans le sens de la flèche.
- 4 Insérez la carte bien droit jusqu'à ce qu'elle se mette en place avec un léger bruit sec.
- 5 Lors de l'utilisation de l'appareil photo, n'oubliez pas de fermer le couvercle du compartiment de la batterie/carte.

- 1 Faites glisser la touche de verrouillage de la batterie dans le sens de la flèche pour déverrouiller, puis retirez la batterie.
- 2 Éteignez l'appareil photo avant d'ouvrir le couvercle du compartiment de la batterie/carte.
- 3 Utilisez toujours des cartes SD/SDHC/SDXC ou des cartes Eye-Fi avec cet appareil. N'insérez pas d'autres types de carte mémoires. "Utiliser la carte" (p. 61)
- 4 Ne touchez pas directement la zone de contact de la carte.
- 5 Cet appareil photo peut être utilisé sans carte : il stocke alors les images dans sa mémoire interne.

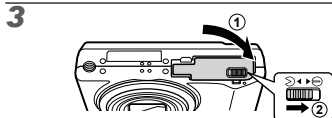

- 1 Nombre de photos pouvant être stockées (images fixes)/Durée d'enregistrement (vidéos) dans la mémoire interne et les cartes (p. 62)

Pour retirer la carte

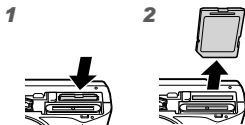

- 1 Enfoncez la carte jusqu'à ce qu'elle émette un léger bruit sec et sorte légèrement, puis saisissez-la pour l'enlever.

Chargement de la batterie avec l'adaptateur secteur USB fourni

- 1 L'adaptateur secteur USB F-2AC fourni (appelé ci-après adaptateur secteur USB) varie suivant la région où l'appareil photo est acheté. Si vous avez acquis un adaptateur secteur USB de type enfilable, branchez le directement dans une prise de courant.

- ❗ L'adaptateur secteur USB fourni est conçu pour la charge et l'affichage. Veuillez ne pas prendre des photos lorsque l'adaptateur secteur est connecté à l'appareil photo.
- ❗ Veillez à débrancher la fiche d'alimentation de l'adaptateur USB-secteur de la prise murale lorsque le chargement est terminé ou à la fin de la lecture.
- ❗ Vous pouvez charger la batterie pendant la connexion de cet appareil à un ordinateur. La durée de la charge dépend de la performance de l'ordinateur. (Dans certains cas cela peut prendre environ 10 heures.)

Connexion de l'appareil photo

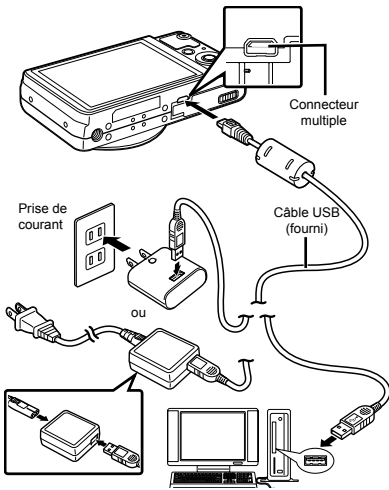

Voyant



- ❗ La batterie n'est pas entièrement chargée lors de l'achat. Avant l'utilisation, vous devez charger la batterie jusqu'à ce que l'indicateur de charge s'éteigne (4 heures maximum).
- ❗ Si le voyant ne s'allume pas, l'adaptateur secteur USB n'est pas correctement raccordé à l'appareil photo, ou la batterie, l'appareil photo ou l'adaptateur secteur USB est endommagé.

Quand faut-il charger les batteries?

Chargez la batterie quand le message d'erreur ci-dessous apparaît.

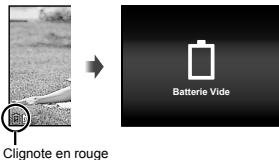

Clignote en rouge

Installation à l'aide du CD fourni

- ❗ L'installation du logiciel [ib] à l'aide du CD fourni est disponible sur les ordinateurs Windows uniquement.

Windows

- 1 Insérez le CD fourni dans un lecteur de CD-ROM.

Windows XP

- Une boîte de dialogue "Configuration" apparaît.

Windows Vista/Windows 7

- Une boîte de dialogue d'exécution automatique apparaît. Cliquez sur "OLYMPUS Setup" pour afficher la boîte de dialogue "Configuration".



❗ Si la boîte de dialogue "Configuration" n'apparaît pas, sélectionnez "Poste de travail" (Windows XP) ou "Ordinateur" (Windows Vista/Windows 7) dans le menu Démarrer. Double-cliquez sur l'icône du CD-ROM (OLYMPUS Setup) pour ouvrir la fenêtre "OLYMPUS Setup" puis double-cliquez sur "Launcher.exe".

❗ Si une boîte de dialogue "User Account Control" (Contrôle du compte d'utilisateur) apparaît, cliquez sur "Yes" (Oui) ou "Continue" (Continuer).

2 Enregistrez votre produit Olympus.

- Cliquez sur le bouton "Enregistrement" et suivez les instructions à l'écran.

❗ Pour enregistrer l'appareil photo, celui-ci doit être connecté à l'ordinateur. "Connexion de l'appareil photo" (p. 12)

❗ Si rien ne s'affiche sur l'écran de l'appareil photo même après l'avoir connecté à l'ordinateur, il se peut que la batterie soit épuisée. Laissez l'appareil photo connecté à l'ordinateur jusqu'à ce que la batterie se charge, puis débranchez et rebranchez l'appareil photo.

3 Installez OLYMPUS Viewer 2 et le logiciel [ib].

- Vérifiez la configuration système requise avant de commencer l'installation.
- Cliquez sur le bouton "OLYMPUS Viewer 2" ou sur "OLYMPUS ib" et suivez les instructions à l'écran pour installer le logiciel.

OLYMPUS Viewer 2

Système d'exploitation	Windows XP (Service Pack 2 ou une version ultérieure)/ Windows Vista/Windows 7
Processeur	Pentium 4 1,3 GHz ou supérieur
RAM	1 Go ou plus (2 Go ou plus recommandé)
Espace libre sur le disque dur	1 Go ou plus
Paramètres de l'écran	1024 × 768 pixels ou plus Minimum de 65 536 couleurs (16 770 000 couleurs recommandées)

[ib]

Système d'exploitation	Windows XP (Service Pack 2 ou une version ultérieure)/ Windows Vista/Windows 7
Processeur	Pentium 4 1,3 GHz ou supérieur (Pentium D 3,0 GHz ou supérieur nécessaire pour les vidéos)
RAM	512 Mo ou plus (1 Go ou plus recommandé) (1 Go ou plus nécessaire pour les vidéos, 2 Go ou plus recommandé)
Espace libre sur le disque dur	1 Go ou plus
Paramètres de l'écran	1024 × 768 pixels ou plus Minimum de 65 536 couleurs (16 770 000 couleurs recommandées)
Traitement graphique	Un minimum de 64 Mo de mémoire vive vidéo avec DirectX 9 ou une version ultérieure.

* Voir l'aide en ligne pour plus d'informations concernant l'utilisation du logiciel.

4 Installez le manuel de l'appareil photo.

- Cliquez sur le bouton "Mode d'emploi de l'appareil photo" et suivez les instructions à l'écran.

Macintosh

1 Insérez le CD fourni dans un lecteur de CD-ROM.

- Double-cliquez sur l'icône du CD (OLYMPUS Setup) sur le bureau.
- Double-cliquez sur l'icône "Setup" pour afficher la boîte de dialogue "Configuration".



Setup



2 Installez OLYMPUS Viewer 2.

- Vérifiez la configuration système requise avant de commencer l'installation.
- Cliquez sur le bouton "OLYMPUS Viewer 2" et suivez les instructions à l'écran pour installer le logiciel.



Vous pouvez vous enregistrer via "Enregistrement" dans "l'Aide" d'OLYMPUS Viewer 2.

OLYMPUS Viewer 2

Système d'exploitation	Mac OS X v10.4.11–v10.6
Processeur	Intel Core Solo/Duo 1,5 GHz ou supérieur
RAM	1 Go ou plus (2 Go ou plus recommandé)
Espace libre sur le disque dur	1 Go ou plus
Paramètres de l'écran	1024 × 768 pixels ou plus Minimum de 32 000 couleurs (16 770 000 couleurs recommandées)

- * Vous pouvez sélectionner d'autres langues dans la liste déroulante des langues. Pour plus d'informations concernant l'utilisation du logiciel, voir l'aide en ligne.

3 Copiez le manuel de l'appareil photo.

- Cliquez sur le bouton "Mode d'emploi de l'appareil photo" pour ouvrir le dossier contenant les manuels de l'appareil photo. Copiez le manuel correspondant à votre langue sur l'ordinateur.

Langue, date, heure et fuseau horaire

Vous pouvez choisir la langue des menus et messages affichés sur l'écran. De plus, la date et l'heure définies ici sont enregistrées dans les noms de fichier d'image, l'impression de la date et d'autres données.

1 Appuyez sur la touche ON/OFF pour mettre l'appareil photo sous tension. Utilisez ensuite $\Delta \nabla \langle \triangleright$ pour sélectionner votre langue, puis appuyez sur la touche OK .

! Vous pouvez utiliser les menus pour changer la langue sélectionnée. [●●] (Langue) (p. 48)

2 Utilisez $\Delta \nabla$ pour sélectionner l'année pour [A] dans l'écran de réglage de la date et de l'heure.



3 Appuyez sur \triangleright pour sauvegarder le réglage de [A].

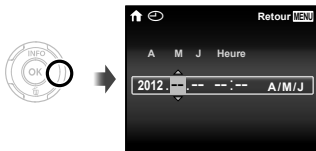

4 Tout comme aux étapes 2 et 3, utilisez $\Delta \nabla \langle \triangleright$ pour régler [M] (mois), [J] (jour), [Heure] (heures et minutes) et [A/M/J] (ordre des dates), puis appuyez sur la touche OK .

! Pour régler l'heure avec plus de précision, appuyez sur la touche OK lorsque le signal de temps atteint 00 secondes pendant le réglage des minutes.

! Vous pouvez utiliser les menus pour changer la date et l'heure sélectionnées. [☺] (Date/heure) (p. 48)

5 Utilisez $\langle \triangleright$ pour sélectionner votre propre fuseau horaire, et appuyez sur la touche OK .

- Utilisez $\Delta \nabla$ pour activer et désactiver l'heure d'été ([Ete]).



! Vous pouvez utiliser les menus pour changer le fuseau horaire sélectionné. [Fuseau Horaire] (p. 48)

Prise de vue, affichage et effacement

Prendre des photos avec une valeur d'ouverture et une vitesse d'obturation optimales [Program Auto]

Dans ce mode, les paramètres de prise de vue automatique sont activés, mais vous pouvez tout de même d'effectuer des modifications pour une large gamme de fonctions de menu de prise de vue telles que la compensation d'exposition, la balance des blancs, etc. si nécessaire.

- ! Les réglages par défaut de la fonction sont mis en surbrillance comme ceci :

1 Appuyez sur la touche ON/OFF pour allumer l'appareil photo.

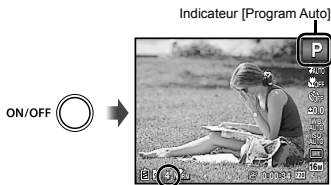

Indicateur [Program Auto]

Nombre de photos pouvant être stockées (p. 62)

Écran (écran de mode de veille)

- ! Si l'indicateur [Program Auto] ne s'affiche pas, appuyez sur pour afficher le menu de fonctions et réglez le mode de prise de vue sur **P**. "Utiliser le menu" (p. 8)

Affichage du mode de prise de vue actuel



- ! Appuyez de nouveau sur la touche ON/OFF pour éteindre l'appareil photo.

2 Tenez l'appareil photo et cadrez la photo à prendre.

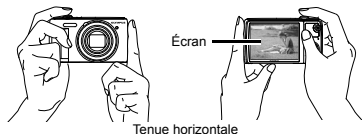

Tenue horizontale



Tenue verticale

- ! Lorsque vous tenez l'appareil photo, veillez à ne pas obstruer le flash et le microphone avec vos doigts, etc.

3 Enfoncez le déclencheur à mi-course pour faire la mise au point sur le sujet.

- Une fois la mise au point effectuée sur le sujet, l'appareil verrouille l'exposition (la vitesse d'obturation et la valeur d'ouverture s'affichent) et le repère de mise au point automatique (AF) devient vert.
- Si le repère de mise au point automatique (AF) clignote en rouge, cela signifie que l'appareil photo n'a pas réussi à faire la mise au point. Reprenez la mise au point.

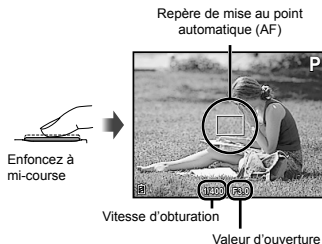

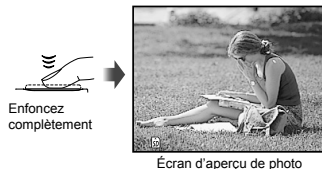

! "Mise au point" (p. 57)

4 Pour prendre la photo, enfoncez doucement le déclencheur jusqu'au fond, en prenant soin de ne pas secouer l'appareil photo.



Pour afficher les photos pendant la prise de vue

La pression sur la touche  permet d'afficher les photos. Pour revenir au mode prise de vue, appuyez sur la touche  ou enfoncez le déclencheur à mi-course.

Enregistrer des vidéos

1 Appuyez sur la touche pour lancer l'enregistrement.

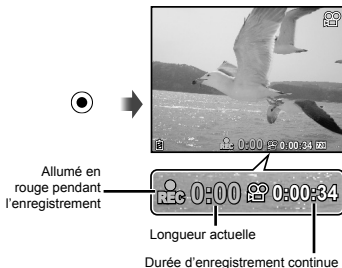

- ! Le son sera également enregistré.
- ! Le mode de prise de vue sélectionné pour les images fixes s'applique également aux clips vidéo (bien que certains modes de prise de vue n'aient aucun effet.)

2 Appuyez à nouveau sur la touche pour arrêter l'enregistrement.

Utiliser le zoom

En tournant la levier de zoom vous pouvez ajuster la plage de prise de vue.

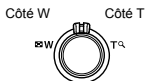

Barre de zoom



N° du modèle	Zoom optique	Zoom numérique
VR-360/D-760	12.5 ×	4 ×
VR-350/D-755	10 ×	4 ×
VR-340/D-750	10 ×	4 ×

Prendre des photos plus grandes [Zoom Num]

- Le type et la quantité de zoom peuvent être identifiés selon l'aspect de la barre de zoom. L'affichage varie selon les options sélectionnées pour [Zoom Num] (p. 36) et [Taille Image] (p. 33).

[Désactive] sélectionné pour [Zoom Num] :

Taille d'image	Barre de zoom
16M	<p>Plage de zoom optique</p>
Autres	<p>Le rapport d'agrandissement varie en fonction du réglage de taille d'image.*1</p>

[Active] sélectionné pour [Zoom Num] :

Taille d'image	Barre de zoom
16M	<p>Plage de zoom numérique</p>
Autres	<p>Le rapport d'agrandissement varie en fonction du réglage de taille d'image.*1</p> <p>Plage de zoom numérique</p>

*1 Si la taille d'une photo est inférieure à la résolution maximale après avoir atteint le zoom optique maximal, l'appareil photo redimensionnera automatiquement la photo, en la rognant à la taille sélectionnée puis en passant en plage de zoom numérique si [Zoom Num] est [Active].

- Les photographies prises lorsque la barre de zoom est affichée en rouge peuvent présenter du "grain".

Utiliser le flash

Vous pouvez sélectionner les fonctions de flash pour les conditions de prise de vue optimales.

1 Sélectionnez l'option de flash dans le menu de fonctions de prise de vue.



2 Utilisez \triangleleft / \triangleright pour sélectionner l'option de réglage, puis appuyez sur la touche OK pour valider.

Option	Description
Flash Auto	Le flash est émis automatiquement à faible éclairage ou à contre-jour.
Yeux Rouge	Des pré-flashes sont émis pour limiter l'apparition du phénomène des yeux rouges sur vos photos.
Flash Forcé	Le flash est émis quel que soit l'éclairage disponible.
Flash Off	Le flash n'est pas émis.

Changer l'affichage des informations de prise de vue

Vous pouvez modifier l'affichage des informations sur écran pour qu'il convienne de manière optimale à la situation, comme par exemple pour rendre l'écran clairement visible ou pour effectuer un cadrage précis en affichant la grille de référence.

1 Appuyez sur \triangle (INFO).

- Les informations de prise de vue affichées sur écran changent chaque fois que vous appuyez sur la touche, dans l'ordre indiqué ci-dessous. "Affichage du mode prise de vue" (p. 4)

Normal



Pas d'information

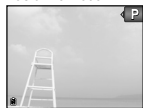

Détailé



Afficher les photos

1 Appuyez sur la touche .

Nombre de photos/Nombre total d'images





Photo lue



- ! Les photos prises en mode **BEAUTY** sont affichées en tant que groupe. Tournez le levier de zoom vers T pour lire l'image du groupe.

2 Utilisez pour sélectionner une photo.



- ! Maintenez  enfoncé pour faire une avance rapide et  pour un défilement inverse.
- ! Vous pouvez modifier la taille d'affichage des photos. "Vue d'index et vue en gros plan" (p. 22)



Pour une lecture des enregistrements sonores

Pour lire le son enregistré avec une image, sélectionnez l'image et appuyez sur la touche . Une icône  apparaît sur les images qui sont accompagnées de son.

- !  (images fixes) (p. 39)



Pendant la lecture audio

- ! Appuyez sur   pour ajuster le volume.

Pour faire la lecture des vidéos

Sélectionnez une vidéo et appuyez sur la touche .



Vidéo

Opérations lors de la lecture de vidéo

Durée écoulée/
Durée totale de la vidéo



Pendant la lecture

Pause et relance de lecture	Appuyez sur la touche OK pour effectuer une pause de la lecture. Pour reprendre la lecture pendant une pause de lecture, une avance ou un retour rapide, appuyez sur la touche OK .
Avance rapide	Appuyez sur ▷ pour effectuer une avance rapide. Appuyez de nouveau sur ▷ pour augmenter la vitesse de l'avance rapide.
Retour rapide	Appuyez sur ◁ pour un retour rapide. La vitesse du retour rapide augmente chaque fois que vous appuyez sur ◁ .
Réglage du volume	Utilisez △ ▽ pour régler le volume.

Opérations pendant la pause de lecture



Pendant la pause

Repérage	Appuyez sur △ pour afficher la première image et appuyez sur ▽ pour afficher la dernière image.
Avance et retour d'une image à la fois	Appuyez sur ▷ ou ◁ pour effectuer une avance ou un retour d'une image à la fois. Maintenez enfoncé ▷ ou ◁ pour une avance ou un retour continu.
Reprise de lecture	Appuyez sur la touche OK pour reprendre la lecture.

Pour arrêter la lecture de vidéos

Appuyez sur la touche **MENU**.

Effacer des photos pendant la lecture (effacement d'image simple)

- 1 Affichez l'image à supprimer et appuyez sur **▽** (**⏪**).



- 2 Utilisez **△** **▽** pour sélectionner [Effacer], puis appuyez sur la touche **OK**.

- ! Voir "Effacer des images [Effacer]" (p. 40) pour supprimer simultanément plusieurs images.
- ! Si un groupe est effacé, toutes les images du groupe sont effacées simultanément. Si le groupe contient des images que vous souhaitez conserver, développez le groupe et protégez-les individuellement.

Vue d'index et vue en gros plan

La vue d'index permet de sélectionner rapidement la photo recherchée. La vue en gros plan (agrandissement jusqu'à 10×) permet de vérifier les détails de la photo.

1 Tournez la levier de zoom.

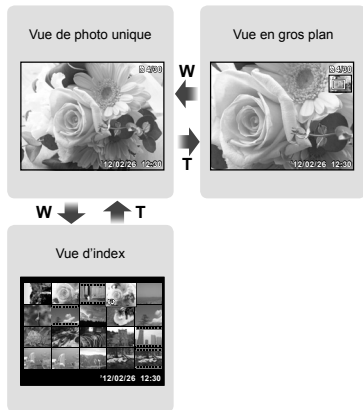

Pour sélectionner une photo dans la vue d'index

Utilisez $\Delta \nabla \langle \triangleright$ pour sélectionner une photo, puis appuyez sur la touche \odot pour afficher la photo sélectionnée en vue de photo unique.

Pour faire défiler l'affichage de la photo dans la vue en gros plan

Utilisez $\Delta \nabla \langle \triangleright$ pour déplacer la zone d'affichage.

Changer l'affichage des informations de photo

Vous pouvez changer l'affichage des informations de prise de vue.

1 Appuyez sur Δ (INFO).

- Les informations de photo affichées changent dans l'ordre indiqué ci-dessous chaque fois que vous appuyez sur la touche.

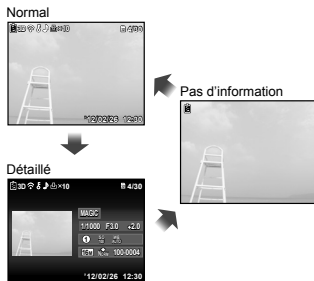

Lire des images 3D (VR-360/D-760)

Les images 3D prises avec cet appareil photo peuvent être lues sur des appareils compatible-3D connectés à cet appareil à l'aide d'un câble HDMI (vendu séparément).

- ! "Pour prendre des images 3D (mode 3D)" (p. 27)
- ! Lors de la lecture d'images 3D, lisez attentivement les avertissements dans le manuel d'instructions des appareils compatible-3D.

1 Connectez l'appareil compatible-3D à l'appareil photo avec un câble HDMI.

- ! Pour plus d'informations sur la méthode de connexion et de réglage, voir "Utilisation d'un câble HDMI" (p. 46)

2 Utilisez Δ ∇ pour sélectionner [Visualisation 3D] puis appuyez sur la touche \odot .

3 Utilisez \triangleleft \triangleright pour sélectionner l'image 3D à lire puis appuyez sur la touche \odot .

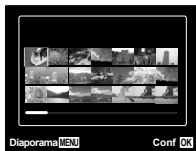

- ! Pour lancer un diaporama, appuyez sur la touche **MENU**. Pour mettre fin au diaporama, appuyez sur la touche **MENU** ou \odot .
- ! Les images 3D se composent de fichiers JPEG et de fichiers MPO. Si les fichiers sont effacés de l'ordinateur, il est possible que vous ne puissiez pas lire les images 3D.

Utiliser le guide de l'appareil photo

Utilisez le guide de l'appareil photo pour consulter les opérations de l'appareil.

1 Appuyez sur la touche \odot sur l'écran de mode de veille ou l'écran de lecture.

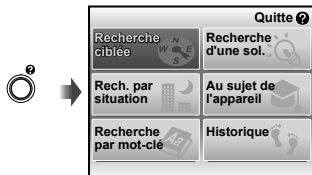

Sous-menu 2	Application
Recherche ciblée	Il est possible de rechercher des fonctions ou des méthodes d'opération.
Recherche d'une sol.	Il est possible de trouver une solution en cas de problème pendant une opération.
Rech. par situation	Rechercher à partir de la scène prise ou lue.
Recherche par mot-clé	Rechercher à partir de mot-clé de l'appareil photo.
Au sujet de l'appareil	Des informations sur les fonctions recommandées et les méthodes d'opération élémentaires pour l'appareil photo sont affichées.
Historique	Les recherches peuvent être effectuées depuis l'historique des recherches.

2 Utilisez Δ ∇ \triangleleft \triangleright pour sélectionner l'option de votre choix.

- Suivez les instructions à l'écran pour rechercher le contenu souhaité.

Utiliser les modes prise de vue

Pour changer de mode prise de vue

- ! Il est possible de changer de mode prise de vue (P, iAUTO, BEAUTY, SCN, MAGIC, 1/2) en utilisant le menu des fonctions.
"Utiliser le menu" (p. 8)
- ! Les réglages par défaut de la fonction sont mis en surbrillance comme ceci : ■■■■.

Prendre des photos avec les réglages automatiques (mode iAUTO)

L'appareil photo sélectionne automatiquement le mode prise de vue optimal pour la scène. La condition de prise de vue est déterminée par l'appareil photo et la plupart des réglages ne peuvent pas être modifiés.

1 Réglez le mode prise de vue sur iAUTO.

L'icône change en fonction de la scène sélectionnée automatiquement par l'appareil photo.



- ! Dans certains cas, il se peut que l'appareil photo ne sélectionne par le mode de prise de vue souhaité.
- ! Si l'appareil ne peut identifier le mode optimal, [Program Auto] est sélectionné.

Prise de vue avec des effets Fix Beauté (mode BEAUTY)

- ! Selon la photo, il est possible que les retouches soient sans effet.

1 Réglez le mode prise de vue sur BEAUTY.



2 Appuyez sur ▽ pour aller vers le sous-menu.

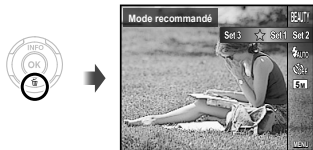

- 3** Utilisez **<>** pour sélectionner le réglage de retouche, puis appuyez sur la touche **OK** pour définir.



Réglage de retouche

- [Réglage 1], [Réglage 2] ou [Réglage 3] permet de retoucher l'image en fonction des paramètres de beauté. "Réglages "beauté" " (p. 49)

- 4** Pointez l'appareil photo vers le sujet. Vérifiez le cadre qui s'affiche autour du visage détecté par l'appareil photo, puis enfoncez le déclencheur pour prendre la photo.

- ! L'image non modifiée et l'image modifiées sont enregistrées.
- ! Si l'image ne peut pas être retouchée, seule l'image non modifiée est enregistrée.
- ! Le réglage [Taille image] de l'image retouchée est réglé sur **[5m]**.

- 5** Pour enregistrer l'image, sélectionnez **[OK]** dans l'écran de révision, puis appuyez sur la touche **OK**. Pour apporter une retouche supplémentaire à l'image, sélectionnez **[Fix Beauté]**.



- Fix Beauté

- 1 Sélectionnez une option de retouche, puis appuyez sur la touche **OK**.



- 2 Appuyez sur la touche **OK** dans l'écran de révision.
 - Les réglages Fix Beauté peuvent être enregistrés.

Utiliser le mode le plus approprié pour la scène de prise de vue (mode SCN)

1 Réglez le mode prise de vue sur SCN.



2 Appuyez sur ∇ pour aller vers le sous-menu.



3 Utilisez \triangleleft et \triangleright pour sélectionner le mode prise de vue le mieux adapté à la scène, puis appuyez sur la touche \odot .

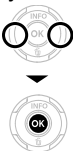

Icône désignant le mode **SCN** actuel

- ! En mode **SCN**, les réglages de prise de vue optimaux sont prédéfinis pour des scènes de prise de vue spécifiques. Pour cette raison, il peut être impossible de modifier les réglages dans certains modes.

Option	Application
Portrait/ Paysage/ Scène Nuit ¹ / Nuit + Portrait/ Sport/ Intérieur/ Bougie ¹ / Auto Portrait/ Coucher Soleil ¹ / Feux D'Artifices ¹ / Cuisine/ Documents/ Plage & Neige/ Animaux/3D Photo 3D ²	L'appareil prend une photo dans le mode spécifié pour la scène de prise de vue.

¹ Lorsque l'objet est sombre, la réduction des parasites est automatiquement activée. La durée de prise de vue est alors multipliée par deux environ. Aucune autre photo ne peut être prise pendant ce temps.

² VR-360/D-760 et VR-350/D-755 uniquement

Prise de vue de sujets mobiles, comme des animaux ([Animaux])

- Utilisez \triangleleft pour sélectionner [**Animaux**], et appuyez sur la touche \odot pour valider.
- Tenez l'appareil pour aligner le repère de mise au point automatique sur le sujet et appuyez sur la touche \odot .
 - Lorsque l'appareil photo reconnaît le sujet, le repère de mise au point automatique (AF) automatiquement les mouvements du sujet pour faire la mise au point sur celui-ci en continu. "Mise au point sur un sujet mobile (AF Action)" (p. 35)

Pour prendre des images 3D (mode 3D) (VR-360/D-760, VR-350/D755)

- 1 Utilisez <D> pour sélectionner [Auto] ou [Manuel], puis appuyez sur la touche  pour régler.

Sous-menu 1	Description
Auto	Comme l'appareil libère lui-même l'obturateur, vous n'avez qu'à cadrer les photos de sorte que les repères de mise au point et les pointeurs se chevauchent.
Manuel	Après avoir pris la première photo, déplacez l'appareil photo pour faire se chevaucher le sujet et l'image à l'écran. Puis, déclenchez manuellement l'obturateur.

- ! Il se peut que la photo ne semble pas être en 3D selon le sujet ou la situation (si la distance entre l'appareil photo et le sujet est trop courte).
- ! L'angle de visionnement 3D dépend du sujet, etc.
- ! Pour quitter le mode de prise de vue 3D sans sauvegarder de photo, appuyez sur la touche **MENU**.
- ! [Taille Image] (p. 33) est réglé sur [16:9].
- ! Le rapport de zoom est réglé sur une valeur fixe.
- ! La mise au point, l'exposition et la balance des blancs sont verrouillées lorsque vous prenez la première photo.
- ! Le flash est verrouillé sur  Flash Off.
- ! Les photos prises en mode 3D ne peuvent pas s'afficher en 3D sur l'écran de cet appareil photo. (VR-360/D-760 uniquement)

Prise de vue avec effets spéciaux (mode MAGIC)

Ajoutez un effet artistique à votre photo en sélectionnant le filtre magique souhaité.

1 Réglez le mode prise de vue sur MAGIC.

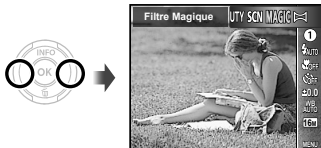

2 Appuyez sur pour aller vers le sous-menu.

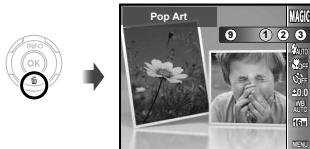

- 3** Utilisez \triangleleft \triangleright pour sélectionner l'effet souhaité puis appuyez sur la touche OK pour régler.



l'icône désignant le mode **MAGIC** actuel

Mode prise de vue	Option
Filtre Magique	1 Pop Art
	2 Sténopé
	3 Fish Eye
	4 Crayon ¹
	5 Soft Focus
	6 Punk
	7 Etincelle
	8 Aquarelle ²
	9 Réflexion ²

¹ Deux images sont sauvegardées : une image non modifiée et une image à laquelle l'effet a été appliqué.

² VR-360/D-760 et VR-350/D-755 uniquement

- !** En mode **MAGIC**, les réglages de prise de vue optimaux sont prédéfinis pour chaque effet de scène. Pour cette raison, il peut être impossible de modifier les réglages dans certains modes.

Créer des photos panoramiques (mode M)

Prenez des photos que vous pourrez joindre pour former un panorama à l'aide du logiciel fourni.

- !** La mise au point, l'exposition, la position de zoom (p. 18) et la balance des blancs (p. 31) sont verrouillées sur les valeurs de la première photo.
- !** Le flash (p. 19) est verrouillé en mode Flash Off .

- 1** Définissez le mode de prise de vue sur M , puis appuyez sur la touche OK .

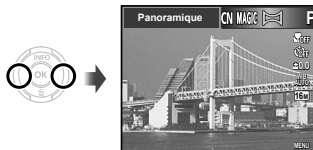

- 2** Utilisez \triangle ∇ \triangleleft \triangleright pour sélectionner la direction panoramique.

3 Appuyez sur le déclencheur pour prendre la première photo, puis cadrez pour la deuxième photo.

Avant la première prise



Après la première prise



- Après la première prise, la zone affichée dans le cadre blanc réapparaît à côté de l'affichage opposé à la direction panoramique. Cadrez les images suivantes de manière à ce qu'elles chevauchent l'image de l'écran.

4 Répétez l'étape 3 jusqu'à ce que vous obteniez le nombre de photos désirées, puis appuyez sur la touche MENU une fois terminé.

- ! La prise de vue panoramique est possible jusqu'à 10 photos.
- ! Pour plus d'informations sur la création de panoramas, voir l'aide en ligne du logiciel fourni.

Utiliser les fonctions de prise de vue

- ! "Utiliser le menu" (p. 8)
- ! Les réglages par défaut de la fonction sont mis en surbrillance comme ceci :

Prise de vue en gros plan

Cette fonction permet à l'appareil photo de faire la mise au point et de prendre en photo des sujets de très près.

- 1 Sélectionnez l'option de gros plan dans le menu de fonctions de prise de vue.



- 2 Utilisez <D> pour sélectionner l'option de réglage, puis appuyez sur la touche OK pour valider.

Option	Description
Off	Le mode gros plan est désactivé.
Gros Plan	Permet de prendre en photo le sujet d'aussi près que 20 cm ¹ (90 cm ²).
Super Macro ³	Permet de prendre en photo le sujet d'aussi près que 1 cm.

¹ Lorsque le zoom est réglé sur la largeur maximale (W).

² Lorsque le zoom est sur le réglage maximal de téléobjectif (T).

³ Le zoom est automatiquement réglé sur une valeur fixe.

- ! Il n'est possible de régler ni le flash (p. 19) ni le zoom (p. 18) pendant la prise de vue super gros plan.

Utiliser le retardateur

La photo n'est prise qu'un certain temps après que vous ayez enfoncé le déclencheur jusqu'au fond.

- 1 Sélectionnez l'option de retardateur dans le menu de fonctions de prise de vue.



- 2 Utilisez <D> pour sélectionner l'option de réglage, puis appuyez sur la touche OK pour valider.

Option	Description
Off	Le retardateur est désactivé.
12 sec	Le voyant du retardateur s'allume pendant environ 10 secondes, clignote pendant environ 2 secondes, puis la photo est prise.
2 sec	Le voyant du retardateur clignote pendant environ 2 secondes, puis la photo est prise.

Pour annuler le retardateur après son déclenchement

Appuyez sur la touche MENU.

Ajuster la luminosité (compensation d'exposition)

Vous pouvez augmenter ou réduire la luminosité normale (exposition adéquate) réglée par l'appareil photo en fonction du mode prise de vue (**AUTO**, **BEAUTY** et **SCN** exclus) afin d'obtenir la photo vraiment désirée.

1 Sélectionnez l'option de compensation d'exposition dans le menu de fonctions de prise de vue.

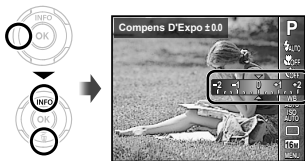

2 Utilisez <D> pour sélectionner la luminosité désirée pour la photo, puis appuyez sur la touche (OK).

Régler sur un agencement de couleurs naturel (Balance des blancs)

Pour des couleurs plus naturelles, sélectionnez l'option de balance des blancs qui correspond à la scène.

1 Sélectionnez l'option de balance des blancs dans le menu de fonctions de prise de vue.



2 Utilisez <D> pour sélectionner l'option de réglage, puis appuyez sur la touche (OK) pour valider.

Option	Description
WB Auto	L'appareil photo règle lui-même la balance des blancs en fonction de la scène de prise de vue.
Lumineux	Pour la prise de vue à l'extérieur sous un ciel dégagé.
Nuageux	Pour la prise de vue à l'extérieur sous un ciel nuageux.
Faible Lumi.	Pour la prise de vue sous un éclairage au tungstène.
Florescent	Pour la prise de vue sous un éclairage fluorescent blanc (bureaux, etc.).
Une Touche 1	Pour le réglage des nuances de couleurs subtiles ne pouvant pas être réglées à l'aide de Auto, Lumineux, Nuageux, Faible Lumi. ou Florescent.
Une Touche 2	

Utilisation de la balance des blancs une touche

- Sélectionnez l'option de balance des blancs dans le menu de fonctions.
- Utilisez <D> pour sélectionner [1] ou [2], puis orientez l'appareil photo vers du papier blanc.
 - Réglez le papier de sorte qu'il remplisse l'ensemble de l'écran et vérifiez qu'il n'existe aucune zone d'ombre.
 - Le réglage du zoom sur téléobjectif (T) est recommandé.
 - Suivez cette procédure à la lumière à laquelle les photos sont réellement prises.
- Appuyez sur la touche **MENU**.
 - L'appareil photo relâche le déclencheur et la balance des blancs est enregistrée.
 - La balance des blancs enregistrée est stockée dans l'appareil photo. Les données ne sont pas effacées lorsque l'appareil est mis hors tension.
 - Lorsque la fonction [1] ou [2] dont la balance des blancs est déjà enregistrée est sélectionnée à l'étape (2), une nouvelle balance des blancs est enregistrée.

- ❗ Lors que la zone blanche est insuffisante ou lorsque la couleur est trop claire ou trop sombre, la balance des blancs ne peut pas être enregistrée. Revenez à l'étape 2. Vous pouvez également définir l'autre balance des blancs.

Sélectionner la sensibilité ISO

- 1 Sélectionnez l'option de réglage ISO dans le menu de fonctions de prise de vue.



- 2 Utilisez <D> pour sélectionner l'option de réglage, puis appuyez sur la touche OK pour valider.

Option	Description
ISO Auto	L'appareil photo règle lui-même la sensibilité en fonction de la scène de prise de vue.
ISO Elevé	L'appareil se règle lui-même sur une sensibilité plus élevée que [ISO Auto] pour réduire le flou causé par les secousses qu'il subit et par les mouvements du sujet.
Valeur	La sensibilité ISO est réglée sur la valeur sélectionnée.

- ❗ Pour le paramètre ISO, bien que le paramétrage de valeurs inférieures réduise la sensibilité, il est possible d'obtenir des images nettes dans de bonnes conditions d'éclairage. Le réglage de valeurs plus élevées accroît la sensibilité de l'appareil et permettent la prise de photos à des

vitesse de déclenchement rapides même dans de faibles conditions d'éclairage. Cependant, lorsque la sensibilité est élevée, un souffle apparaît sur la photo prise, lui donnant, par exemple, une apparence granuleuse.

Prise de vue en séquence (Série)

Les images sont prises l'une à la suite de l'autre tant que le déclencheur est enfoncé.

- 1 Sélectionnez le mode de prise de vue en séquence à partir du menu de fonctions de prise de vue.

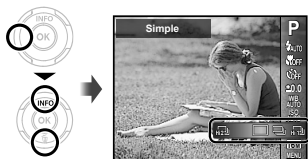

Option	Description
Simple	Une photo est prise à chaque pression sur le déclencheur.
Séquence ¹	Permet de prendre des photos en séquence, avec les valeurs des paramètres de mise au point, de luminosité (exposition) et de balance des blancs utilisées pour le premier cadrage.
Rapide1	L'appareil photo prend des photos en série à une vitesse supérieure à celle de [Simple].
Rapide2	L'appareil photo prend des photos en série à une vitesse supérieure à celle de [Rapide1].

¹ La vitesse du déclencheur varie en fonction des paramètres [Taille Image/Compression] (p. 33/p. 34).

- ! Lorsqu'il est réglé sur [REDACTED], le flash (p. 19) ne peut être réglé sur [Yeux Rouge]. De plus, lorsqu'il est configuré sur [REDACTED] ou sur [REDACTED], le flash se fixe sur [Flash Off].
- ! Lorsqu'il est réglé sur [REDACTED] ou sur [REDACTED], le paramètre [Taille Image] est limité à [REDACTED] ou moins, et la sensibilité ISO est fixée sur [ISO Auto].
- ! Des lignes verticales peuvent apparaître sur l'image fixe prise avec [REDACTED] lorsque l'appareil photo est orienté vers un sujet extrêmement clair sous un ciel dégagé, etc.

Sélection de la taille des images fixes (Taille image)

- 1 Sélectionnez l'option de taille d'image dans le menu de fonctions de prise de vue.

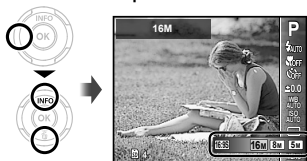

- 2 Utilisez <D> pour sélectionner la taille d'image souhaitée, puis appuyez sur la touche [OK].

Option	Description
16M (4608×3456)	Pour des impressions au format A3.
8M (3264×2448)	Pour des impressions jusqu'au format A3.
5M (2560×1920)	Pour des impressions au format A4.
3M (2048×1536)	Pour des impressions jusqu'au format A4.
2M (1600×1200)	Pour des impressions au format A5.
1M (1280×960)	Pour des impressions jusqu'au format carte postale.
VGA (640×480)	Pour visualiser ses images sur une télé ou sur internet.
16:9L (4608×2592) ¹	Approprié pour visualiser les images sur un écran TV géant et pour impression en A3 ou 11"x17".
16:9S (1920×1080)	Pour regarder des images sur un téléviseur à écran large et pour des impressions au format A5.



¹ VR-360/D-760 uniquement

Menus des fonctions de prise de vue

- ! Les réglages par défaut de la fonction sont mis en surbrillance comme ceci : 
- ! Pour plus d'informations sur l'utilisation des menus, consultez "Utiliser le menu" (p. 8).

Rétablir les valeurs par défaut des fonctions de prise de vue [Réinitial]

 (Menu Appareil 1) ► Réinitial

Sous-menu 2	Application
Oui	Rétablit les valeurs par défaut des fonctions de menu suivantes. <ul style="list-style-type: none">• Mode prise de vue (p. 24)• Flash (p. 19)• Gros plan (p. 30)• Retardateur (p. 30)• Compensation d'exposition (p. 31)• Balance des blancs (p. 31)• ISO (p. 32)• Série (p. 32)• Taille image (images fixes) (p. 33)• Fonctions de menu dans  (Menu prise de vue)/ (Menu vidéo) (p. 34 à 37)
Non	Les réglages en cours ne sont pas modifiés.

Sélection de la compression des images fixes [Compression]

 (Menu Appareil 1) ► Compression

Sous-menu 2	Application
Fine	Prise de vue haute qualité.
Normal	Prise de vue en qualité normale.

- ! Nombre de photos pouvant être stockées (images fixes)/Durée d'enregistrement (vidéos) dans la mémoire interne et les cartes (p. 62)

Sélection de la qualité d'image pour les vidéos [Taille Image/Tx Compression]

 (Menu vidéo) ►
Taille Image/ Tx Compression

Sous-menu 1	Sous-menu 2	Application
Taille Image	720P (1280×720)/ VGA (640×480)/ QVGA (320×240)	Sélectionnez la qualité d'image en fonction de la taille d'image et de la fréquence d'images. Les images vidéos défilent avec plus de fluidité lorsque la fréquence d'images est élevée.
Tx Compression	30fps ^{*1} / 15fps ^{*1}	

^{*1} images par seconde

- ! Nombre de photos pouvant être stockées (images fixes)/Durée d'enregistrement (vidéos) dans la mémoire interne et les cartes (p. 63)

Réduire le flou dû à un bougé de l'appareil photo pendant la prise de vue [Stabilisateur] (images fixes)/ [Mode IS Video] (vidéos)

 (Menu Appareil 1) ► Stabilisateur (images fixes)/

 (Menu vidéo) ► Mode IS Video (vidéos)

Sous-menu 2	Application
Désactive	Le stabilisateur d'images est désactivé. Ce réglage est recommandé pour la prise de vue lorsque l'appareil photo est fixé sur un trépied ou une autre surface stable.
Active	Le stabilisateur d'images est activé.

 Les réglages par défaut de l'appareil photo sont les suivants : [Stabilisateur] (images fixes) sur [Active] et [Mode IS Video] (vidéos) sur [Désactive].

 Du bruit peut être généré depuis l'intérieur de l'appareil photo lorsque le déclencheur est actionné alors que [Stabilisateur] (images fixes) est réglé sur [Active].

 Il se peut que les images ne puissent pas être stabilisées si le bougé de l'appareil photo est trop important.

 Lorsque la vitesse d'obturation est très lente, par exemple, lorsque vous prenez des photos de nuit, [Stabilisateur] (images fixes) peut ne pas être aussi efficace.

 Lors de la prise de vue quand [Mode IS Video] (vidéos) est réglé sur [Active], l'image est quelque peu agrandie avant la sauvegarde.

Sélectionner le mode de mise au point [Mode AF]





 (Menu Appareil 1) ► MODE AF

Sous-menu 2	Application
Visage/IESP	L'appareil photo effectue automatiquement la mise au point. (Si un visage est détecté, un cadre blanc ¹ s'affiche ; lorsque vous appuyez à mi-course sur le déclencheur et l'appareil est prêt à la mise au point, la couleur du cadre devient verte ² si l'appareil est capable d'effectuer la mise au point. Si aucun visage n'est détecté, l'appareil choisit un sujet dans le cadre et se met automatiquement au point.)
Spot	L'appareil photo fait la mise au point sur le sujet situé à l'intérieur du repère de mise au point automatique (AF).
AF Action	L'appareil suit les mouvements du sujet automatiquement pour faire la mise au point en continu.

¹ Pour certains sujets, il se peut que le cadre n'apparaisse pas ou qu'il mette un certain temps à apparaître.

² Si le cadre clignote en rouge, l'appareil photo ne peut pas effectuer la mise au point. Essayez à nouveau d'appuyer à mi-course sur le déclencheur.

Mise au point sur un sujet mobile (AF Action)

- 1 Tenez l'appareil pour aligner le repère de mise au point automatique sur le sujet et appuyez sur la touche .
 - 2 Lorsque l'appareil photo reconnaît le sujet, le repère de mise au point automatique (AF) suit automatiquement les mouvements du sujet pour faire la mise au point sur celui-ci en continu.
 - 3 Pour annuler Action, appuyez sur la touche .
-  En fonction des sujets et des conditions de prise de vue, l'appareil peut ne pas réussir à verrouiller la mise au point ou à suivre les mouvements du sujet.
-  Lorsque l'appareil ne parvient pas à suivre les mouvements du sujet, le repère de mise au point automatique (AF) devient rouge.

Prise de photos avec des taux d'agrandissement supérieurs à ceux du zoom optique [Zoom Num]

 (Menu Appareil 1) ► Zoom Num

Sous-menu 2	Application
Désactive	Désactiver le zoom numérique.
Active	Activer le zoom numérique.

- ❗ Le [Zoom Num] n'est pas disponible lorsque [s Super Macro] (p. 30) est sélectionné.
- ❗ L'option sélectionnée pour [Zoom Num] affecte l'aspect de la barre de zoom.
"Prendre des photos plus grandes [Zoom Num]" (p. 18)

Enregistrer le son pendant la capture de vidéos [U]

 (Menu vidéo) ► 

Sous-menu 2	Application
Désactive	Aucun son n'est enregistré.
Active	Le son est enregistré.

Utilisation de la lumière AF pour faire la mise au point sur des objets faiblement éclairés [Lumière AF]

 (Menu Appareil 1) ► Lumière AF

Sous-menu 2	Application
Désactive	La lumière AF n'est pas utilisée.
Active	La lumière AF s'active lorsqu'on appuie à mi-course sur le déclencheur, pour aider à faire la mise au point.

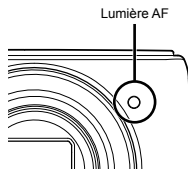

Affichage des guides d'icône [Icon Guide]

📷 (Menu Appareil 1) ► Icon Guide

Sous-menu 2	Application
Désactive	Aucun guide d'icône n'est affiché.
Active	L'explication de l'icône sélectionnée s'affiche lorsqu'une icône du mode prise de vue ou du menu de fonctions de prise de vue est sélectionnée (placez le curseur sur l'icône pendant un instant pour en afficher l'explication).

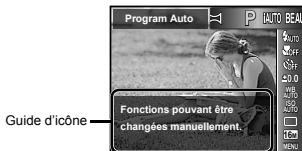

Impression de la date d'enregistrement [Affichage Date]

📷 (Menu Appareil 2) ► Affichage Date

Sous-menu 2	Application
Désactive	N'imprime pas la date.
Active	Marque les nouvelles photos de la date d'enregistrement.

- ❗ [Affichage Date] n'est pas disponible tant que l'horloge n'a pas été configurée.
"Langue, date, heure et fuseau horaire" (p. 15)
- ❗ L'affichage de la date ne peut pas être supprimé.
- ❗ [Affichage Date] n'est pas disponible en mode  ou 3D ou lors d'une prise de vue séquentielle.

Menus des fonctions d'affichage, d'édition et d'impression

⚠ Les réglages par défaut de la fonction sont mis en surbrillance comme ceci :

Afficher automatiquement les photos [Diaporama]

(Menu affichage) ► Diaporama

Pour lancer un diaporama

Sous-menu 2	Sous-menu 3	Application
BGM	Désactive/ Active	Pour sélectionner les options de la musique de fond.
Type	Normal/Fond/ Zoom	Pour sélectionner le type d'effet de transition utilisé entre les diapositives.
Démarrer	—	Pour lancer le diaporama.

- 1 Sélectionnez les [BGM] et [Type] désirés.
- 2 Sélectionnez [Démarrer] et appuyez sur la touche .

Avance/recul d'une seule image

Pendant un diaporama, appuyez sur pour avancer d'une image ou sur pour revenir une image en arrière.

Pour mettre fin au diaporama

Appuyez sur la touche ou sur la touche **MENU**.

Changer la taille de la photo

(Menu affichage) ► Edit ►

Sous-menu 2	Application
VGA 640 × 480	Sauvergarde une photo à résolution élevée en tant que photo séparée de plus petite taille pour l'envoi par courriel et autres applications.
QVGA 320 × 240	

- 1 Utilisez pour sélectionner une photo.
- 2 Utilisez pour sélectionner la taille, et appuyez sur la touche .

Rogner des photos

(Menu affichage) ► Edit ►

- 1 Utilisez pour sélectionner une photo, puis appuyez sur la touche .
- 2 Utilisez le levier de zoom pour sélectionner la taille de la photo rognée et utilisez pour déplacer la photo.



- 3 Appuyez sur la touche .
 - La photo éditée sera sauvegardée en tant que photo séparée.

Ajouter du son aux images fixes [📷]

▶ (Menu affichage) ▶ Edit ▶ 📷

- 1 Utilisez <D> pour sélectionner une photo.
- 2 Pointez le microphone vers la source du son.



- 3 Appuyez sur la touche [OK].
 - L'enregistrement commence.
 - L'appareil photo ajoute (enregistre) du son pendant environ 4 secondes pendant l'affichage de la photo.

Retouche des visages sur des images fixes [Fix Beauty]

▶ (Menu affichage) ▶ Edit ▶ Fix Beauty

- 1 Selon la photo, il est possible que les retouches ne puissent pas s'activer.
- 1 Utilisez <D> pour sélectionner une photo, puis appuyez sur la touche [OK].
- 2 Utilisez Δ ∇ pour sélectionner une option de retouche, puis appuyez sur la touche [OK].
- 3 Pour enregistrer l'image, sélectionnez [OK] dans l'écran de révision, puis appuyez sur la touche [OK]. Pour apporter une retouche supplémentaire à l'image, sélectionnez [Fix Beauty].
 - La photo retouchée est sauvegardée en tant que photo séparée.



- 1 Le réglage [Taille image] de l'image retouchée est réglé sur [5M].

Fix Beauty

- 1 Sélectionnez une option de retouche, puis appuyez sur la touche [OK].



- 2 Appuyez sur la touche [OK] dans l'écran de révision.

Éclaircissement des zones sombres dues à un rétroéclairage, une luminosité insuffisante ou d'autres raisons [Exposition]

▶ (Menu affichage) ▶ Edit ▶ Exposition

- 1 Selon la photo, il est possible que les retouches soient sans effet.
- 1 Il se peut que le traitement de retouche réduise la résolution de la photo.
- 1 Utilisez <D> pour sélectionner une photo, puis appuyez sur la touche [OK].
 - La photo éditée est sauvegardée en tant qu'image distincte.

Retoucher les yeux rouges lors de la prise de vue avec flash [Yeux Rouges]

(Menu affichage) ► Edit ► Yeux Rouges

- ⚠ Selon la photo, il est possible que les retouches soient sans effet.
 - ⚠ Il se peut que le traitement de retouche réduise la résolution de la photo.
- Utilisez pour sélectionner une photo, puis appuyez sur la touche .
 - La photo éditée est sauvegardée en tant qu'image distincte.

Effacer des photos [Effacer]

(Menu affichage) ► Effacer

Sous-menu 1	Application
Tout Effac	Toutes les photos de la mémoire interne ou de la carte sont effacées.
Select Image	Les photos sont sélectionnées et effacées une à la fois.
Effacer	Supprime les images affichées.

- ⚠ Lorsque vous effacez les photos de la mémoire interne, n'insérez pas la carte dans l'appareil photo.

Pour effacer toutes les photos [Tout Effac]

- Utilisez pour sélectionner [Tout Effac], puis appuyez sur la touche .
- Utilisez pour sélectionner [Oui], puis appuyez sur la touche .

Pour sélectionner et effacer les photos une à la fois [Select Image]

- Utilisez pour sélectionner [Select Image], puis appuyez sur la touche .
- Utilisez pour sélectionner la photo à effacer, puis appuyez sur la touche pour ajouter un repère à la photo.
 - Tournez le levier de zoom jusqu'au W pour afficher une vue d'index. Vous pouvez sélectionner rapidement les images à l'aide de . Tournez jusqu'au T pour revenir à l'affichage d'image unique.

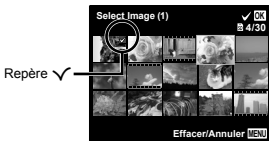

- Répétez l'étape (2) pour sélectionner les photos à effacer, puis appuyez sur la touche **MENU** pour effacer les photos sélectionnées.
- Utilisez pour sélectionner [Oui], puis appuyez sur la touche .
- Les photos qui portent le repère sont effacées.

Enregistrer les réglages d'impression sur les données de la photo [Impression]



 (Menu affichage) ► Impression

 "Réservations d'impression (DPOF)" (p. 53)

Protéger les photos



 (Menu affichage) ► 

 Les photos protégées ne peuvent être effacées par [Effacer] (p. 21, 40), [Select Image] ou [Tout Effac] (p. 40), mais toutes les photos sont effacées par [Formater] (p. 42).

- 1 Utilisez  pour sélectionner une photo.
- 2 Appuyez sur la touche .
 - Appuyez de nouveau sur  pour annuler les réglages.
- 3 Si nécessaire, répétez les étapes 1 et 2 pour protéger d'autres photos, puis appuyez sur la touche **MENU**.

Faire pivoter les photos

 (Menu affichage) ► 

- 1 Utilisez  pour sélectionner une photo.
 - 2 Appuyez sur la touche  pour pivoter l'image.
 - 3 Si nécessaire, répétez les étapes 1 et 2 pour effectuer des réglages pour d'autres photos, puis appuyez sur la touche **MENU**.
-  La nouvelle orientation des photos est enregistrée, même une fois l'appareil photo éteint.

Menus des autres réglages d'appareil photo

! Les réglages par défaut de la fonction sont mis en surbrillance comme ceci : .

Effacer complètement les données [Formater]

ŷ (Réglages du menu 1) ► Formater

! Avant de formater, assurez-vous qu'il ne reste pas de données importantes dans la mémoire interne ou sur la carte.

! Les cartes doivent être formatées avec cet appareil photo avant la première utilisation ou après leur utilisation avec d'autres appareils ou ordinateurs.

Sous-menu 2	Application
Oui	Efface complètement les données d'image présentes dans la mémoire interne ¹ ou sur la carte (y compris les photos protégées).
Non	Annule le formatage.

¹ N'oubliez pas de retirer la carte avant de formater la mémoire interne.

Copier toutes les photos de la mémoire interne sur la carte [Sauvegarder]

ŷ (Réglages du menu 1) ► Sauvegarder

Sous-menu 2	Application
Oui	Copie les données d'image de la mémoire interne à la carte.
Non	Annule la sauvegarde.

Utiliser une carte Eye-Fi [Eye-Fi]

ŷ (Menu Paramètres 1) ► Eye-Fi

Sous-menu 2	Application
Tous	Envoie automatiquement toute les images.
Select Image	Envoie automatiquement les images sélectionnées.
Désactive	La communication Eye-Fi est désactivée.

- ! Lorsque vous utilisez une carte Eye-Fi, lisez attentivement son mode d'emploi et respectez ses instructions.
- ! Utilisez la carte Eye-Fi conformément aux lois et réglementations du pays où l'appareil photo est utilisé.
- ! Dans les endroits comme dans un avion, où la communication Eye-Fi est interdite, retirez la carte Eye-Fi de l'appareil photo ou bien réglez [Eye-Fi] sur [Désactive].
- ! Cet appareil photo ne prend pas en charge le mode mémoire sans fin de la carte Eye-Fi.

Sélection d'une méthode de connexion pour d'autres dispositifs [Connexion USB]

f (Réglages du menu 1) ► Connexion USB

Sous-menu 2	Application
Auto	Lorsque l'appareil est connecté à un autre dispositif, l'écran de sélection de la méthode de réglages s'affi che.
Normal	Sélectionnez ceci lors du transfert d'images vers un ordinateur ou lors de l'utilisation du logiciel fourni alors que l'appareil photo est connecté à un ordinateur.
MTP	Sélectionnez ceci lors du transfert d'images vers un ordinateur muni de Windows Vista ou Windows 7 sans utiliser le logiciel fourni.
Impression	Sélectionnez lors de la connexion à une imprimante compatible avec PictBridge.

Configuration système requise

Windows	Windows XP (Service Pack 1 ou toute version ultérieure)/Windows Vista/Windows 7
Macintosh	Mac OS X v10.3 ou plus récent

! Même si l'ordinateur est doté de ports USB, le bon fonctionnement n'est pas garanti dans les cas suivants.

- ordinateurs avec des ports USB installés à l'aide d'une carte d'extension, etc.
- ordinateurs sans système d'exploitation installé en usine et ordinateurs assemblés.

Allumer l'appareil photo avec la touche [Allumage]

f (Réglages du menu 1) ►  Allumage

Sous-menu 2	Application
Non	L'appareil n'est pas allumé. Pour allumer l'appareil photo, appuyez sur la touche ON/OFF .
Oui	Appuyez sur la touche  et maintenez-la enfoncée pour allumer l'appareil photo et lancer le mode d'affichage.

Sauvegarder le mode à la mise hors tension de l'appareil photo [Enrg Réglages]

f (Réglages du menu 1) ► Enrg  Réglages

Sous-menu 2	Application
Oui	Le mode de prise de vue est mémorisé lors de l'extinction de l'appareil photo et réactivé à l'allumage suivant de l'appareil.
Non	Le mode de prise de vue est réglé sur le mode P lorsque l'appareil photo est mis en marche.

Sélectionner le son et le volume de l'appareil photo [Réglage Son]

ƒ (Réglages du menu 1) ► Réglage Son

Sous-menu 2	Sous-menu 3	Application
Type De Son	1/2/3	Permet de choisir le type de son émis lorsqu'on appuie sur les commandes de l'appareil (à l'exception du déclencheur.)
Volume	DESDACTIVE (pas de son) ou 5 niveaux de volume	Sélectionne le volume sonore lors de l'utilisation des touches de l'appareil photo (à l'exception du déclencheur).
 Volume	DESDACTIVE (pas de son) ou 5 niveaux de volume	Règle le volume sonore lors de l'affichage des photos.

Régler le CCD et la fonction de traitement d'image [Pixel Mapping]

ƒ (Réglages du menu 2) ► Pixel Mapping

- ⚠ Cette fonction est réglée en usine et il n'est pas nécessaire de l'ajuster juste après l'achat. Il est recommandé de le faire environ une fois par an.
- ⚠ Pour de meilleurs résultats, attendez au moins une minute après la prise ou l'affichage d'une photo avant d'effectuer le mapping des pixels. Si vous éteignez l'appareil photo pendant l'exécution du mapping des pixels, vous devrez l'effectuer de nouveau.

Pour ajuster le capteur CCD et la fonction de traitement d'image

Appuyez sur la touche  lorsque [Démarrer] (sous-menu 2) s'affiche.

- L'appareil photo vérifie et ajuste le CCD et la fonction de traitement d'image en même temps.

Régler la luminosité de l'écran

ƒ (Réglages du menu 2) ► 

Sous-menu 2	Application
Lumière/Normal	Sélectionne la luminosité d'écran en fonction de la luminosité environnante.

Affichage des images sur un téléviseur [Sortie-TV] (VR-360/D-760)

↑ (Réglages du menu 2) ► Sortie-TV

Sous-menu 2	Sous-menu 3	Application
NTSC/PAL	NTSC	Sélectionnez cette option lorsque l'appareil photo est connecté à un téléviseur dans les régions où la norme NTSC est utilisée (par ex. en Amérique du nord, à Taiwan, en Corée ou au Japon.)
	PAL	Sélectionnez cette option lorsque l'appareil photo est connecté à un téléviseur dans les régions où la norme PAL est utilisée (par ex. en Europe ou en Chine.)
Sortie HDMI	480p/576p/720p/1080i	Permet de choisir le format de sortie HDMI.
Control HDMI	Désactive	Les opérations de lecture sont réalisées à l'aide des commandes de l'appareil.
	Active	Les opérations de lecture sont réalisées à l'aide de la télécommande du téléviseur.

⚠ Les réglages par défaut en sortie d'usine varient en fonction du pays ou de la zone géographique où est commercialisé l'appareil photo.

Afficher les photos sur un téléviseur

Utilisation d'un câble AV

- ① Utilisez l'appareil photo pour sélectionner le même système de signal vidéo que celui du téléviseur auquel il est connecté ([NTSC]/[PAL]).
- ② Connectez l'appareil photo au téléviseur.

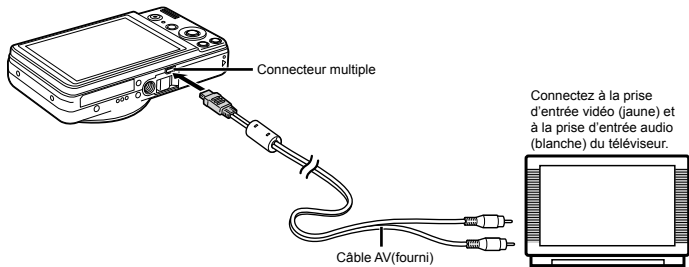

Utilisation d'un câble HDMI

- 1 Utilisez un format de signal numérique sur l'appareil photo compatible avec le téléviseur ([480p/576p]/[720p]/[1080i]).
- 2 Connectez l'appareil au téléviseur.
- 3 Allumez le téléviseur, puis sélectionnez l'entrée HDMI à laquelle l'appareil est connecté.
- 4 Allumez l'appareil, puis utilisez <◁▷> pour afficher les images.

- ! Le système de signal vidéo de télévision varie suivant les pays et régions. Avant d'afficher les photos de l'appareil photo sur le téléviseur, sélectionnez la sortie vidéo en fonction du type de signal vidéo du téléviseur.
- ! Ne connectez pas le câble HDMI lorsque l'appareil est connecté à un ordinateur ou à un autre dispositif par câble USB.

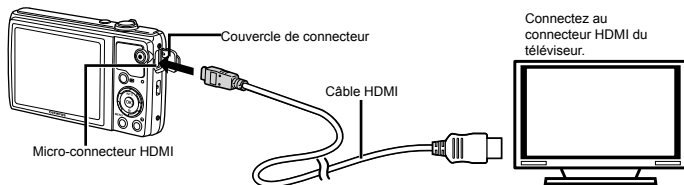

- ! Veuillez consulter le mode d'emploi fourni avec votre téléviseur pour plus de détails à ce sujet.
- ! Si l'appareil photo est connecté au téléviseur à la fois par des câbles AV et HDMI, le câble HDMI aura la priorité.
- ! Il est possible que certaines portions de l'image ou d'autres infos soient tronquées afin de pouvoir les afficher sur l'écran du téléviseur.

Utilisation d'une télécommande

- 1 Sélectionnez [Active] au niveau de l'option [Control HDMI], puis allumez l'appareil.
 - 2 Connectez l'appareil au téléviseur par câble HDMI. "Utilisation d'un câble HDMI" (p. 46)
 - 3 Allumez tout d'abord le téléviseur, puis l'appareil photo.
 - Laissez-vous guider par les consignes affichées sur l'écran du téléviseur afin de commander l'appareil photo à distance.
- ! Il est possible que certaines télécommandes ne permettent pas de commander à distance l'appareil photo, et ce, même lorsque les consignes sont affichées à l'écran.
 - ! S'il s'avère impossible de commander l'appareil photo grâce à la télécommande, veuillez configurer le paramètre [Control HDMI] sur [Désactive], et utiliser les commandes de l'appareil.

Sélectionner un système de signal vidéo pour regarder la télévision [NTSC/PAL] (VR-350/D-755, VR-340/D-750)

↑ (Réglages du menu 2) ► NTSC/PAL



Sous-menu 2	Application
NTSC	Connecter l'appareil photo à un téléviseur en Amérique du Nord, à Taiwan, en Corée, au Japon, et ainsi de suite.
PAL	Connecter l'appareil photo à un téléviseur en Europe, en Chine et ainsi de suite.

! Les réglages d'usine par défaut varient en fonction de la région où est commercialisé l'appareil photo.

Pour afficher les photos de l'appareil photo sur un téléviseur

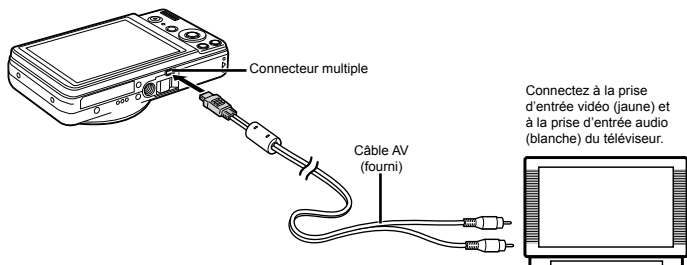
- 1 Utilisez l'appareil photo pour sélectionner le même système de signal vidéo que celui du téléviseur auquel il est connecté ([NTSC]/[PAL]).
- 2 Connectez l'appareil photo au téléviseur.



- 3 Allumez le téléviseur et changez le signal "ENTRÉE" pour "VIDÉO (une prise d'entrée connectée à l'appareil photo)".
 - 4 Appuyez sur la touche , et utilisez   pour sélectionner la photo à afficher.
- ! Le système de signal vidéo de télévision varie suivant les pays et régions. Avant d'afficher les photos de l'appareil photo sur le téléviseur, sélectionnez la sortie vidéo en fonction du type de signal vidéo du téléviseur.
- ! Pour plus de détails sur la façon de changer la source d'entrée du téléviseur, reportez-vous au mode d'emploi du téléviseur.
- ! Suivant les réglages du téléviseur, il se peut que les photos et informations affichées soient partiellement rognées.

Économiser la batterie entre les prises de photo [Eco.D'Energie]

Ÿ (Réglages du menu 2) ► Eco.D'Energie

Sous-menu 2	Application
Désactive	Annule [Eco.D'Energie].
Active	Lorsque l'appareil photo n'est pas utilisé pendant environ 10 secondes, l'écran s'éteint de lui-même pour économiser la batterie.

Pour quitter le mode de veille

Appuyez sur une touche.

Bascule entre les fuseaux horaires de votre domicile et ceux de destination de voyage [Fuseau Horaire]

Ÿ (Réglages du menu 2) ► Fuseau Horaire

⚠ Il ne vous sera pas possible de sélectionner un fuseau horaire avec [Fuseau Horaire] si l'horloge de l'appareil photo n'a pas été réglée à l'aide de [⌚].

Sous-menu 2	Sous-menu 3	Application
Accueil/Autres	🏠	L'heure au fuseau horaire de domicile (le fuseau horaire sélectionné pour 🏠 dans le sous-menu 2).
	➡	L'heure au fuseau horaire de destination de voyage (l'heure sélectionnée pour ➡ dans le sous-menu 2).
🏠 ^{*1}	—	Sélectionnez le fuseau horaire de votre domicile (🏠).
➡ ^{*1,2}	—	Sélectionnez le fuseau horaire de destination de voyage (➡).

^{*1} Dans les régions où l'heure d'été est appliquée, utilisez Δ ▽ pour activer l'heure d'été ([Eté]).

^{*2} Lorsque vous sélectionnez un fuseau horaire, l'appareil calcule automatiquement la différence entre le fuseau sélectionné et le fuseau de domicile (🏠) pour afficher l'heure dans le fuseau horaire de destination (➡).

Changer la langue d'affichage [🌐]

Ÿ (Réglages du menu 2) ► 🌐

Sous-menu 2	Application
Langues	La langue est sélectionnée pour les menus et les messages d'erreur qui s'affichent sur l'écran.

① Utilisez Δ ▽ ◀ ▶ pour sélectionner votre langue, puis appuyez sur la touche 🌐.

Régler la date et l'heure [⌚]

Ÿ (Réglages du menu 2) ► ⌚

⚠ "Langue, date, heure et fuseau horaire" (p. 15)

Enregistrement des réglages Fix Beauté [Réglages "beauté"]

↑ (Réglages du menu 3) ► Réglages "beauté"

- ! Selon la photo, il est possible que les retouches soient sans effet.
- ① Utilisez Δ ∇ pour sélectionner une option de retouche, puis appuyez sur la touche \odot .
- ② Actionnez le déclencheur pour prendre un portrait.



- ! L'image n'est pas enregistrée.
- ③ Sélectionnez une option de retouche, puis appuyez sur la touche \odot .



- ④ Appuyez sur la touche \odot dans l'écran de révision pour enregistrer l'image.
 - L'enregistrement est terminé.

Imprimer

Impression directe (PictBridge¹)

En connectant l'appareil photo à une imprimante compatible PictBridge, vous pouvez imprimer les photos directement sur cette dernière sans utiliser d'ordinateur.

Pour savoir si votre imprimante prend en charge PictBridge, reportez-vous à son mode d'emploi.

¹ PictBridge est une norme d'interconnexion des appareils photo numériques et des imprimantes de différents fabricants et d'impression directe des images.

⚠ Les modes d'impression, formats de papier et autres paramètres réglables sur l'appareil photo varient suivant l'imprimante utilisée. Pour plus de détails, reportez-vous au mode d'emploi de l'imprimante.

⚠ Pour plus de détails sur les types de papier disponibles, sur l'insertion du papier et sur l'installation des cassettes d'encre, reportez-vous au mode d'emploi de l'imprimante.

Imprimer des photos avec les réglages normaux de l'imprimante [Impression Facile]

⚠ Depuis le menu de réglage, réglez [Connexion USB] (p. 43) sur [Impression].

1 Affichez la photo à imprimer sur l'écran.

⚠ "Afficher les photos" (p. 20)

2 Allumez l'imprimante puis connectez-la à l'appareil photo.

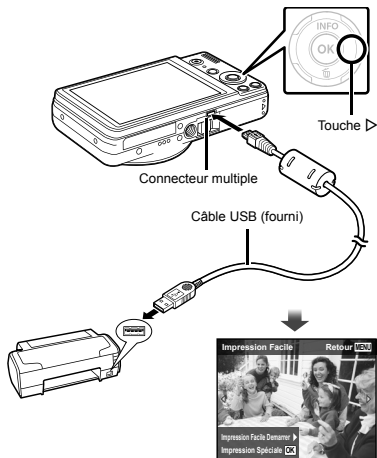

3 Appuyez sur > pour lancer l'impression.

4 Pour imprimer une autre photo, utilisez <> pour sélectionner la photo, puis appuyez sur la touche OK.

Pour quitter l'impression

Une fois la photo sélectionnée affichée sur l'écran, déconnectez le câble USB de l'appareil photo et de l'imprimante.

Modifier les réglages d'imprimante pour imprimer [Impression Spéciale]

1 Suivez les étapes 1 et 2 de [Impression Facile] (p. 50), et appuyez sur la touche .

2 Utilisez Δ ∇ pour sélectionner le mode d'impression, puis appuyez sur la touche .

Sous-menu 2	Application
Impression	Imprime la photo sélectionnée à l'étape 5.
Impr Tout	Imprime toutes les photos stockées dans la mémoire interne ou sur la carte.
Impr Mult	Imprime une photo dans un format à présentation multiple.
Index Tout	Imprime un index de toutes les photos stockées dans la mémoire interne ou sur la carte.
Demande D'Impression ^{*1}	Imprime les photos conformément aux données de réservation d'impression stockées sur la carte.

^{*1} [Demande D'Impression] est disponible uniquement si des réservations d'impression ont été effectuées. "Réservations d'impression (DPOF)" (p. 53)

3 Utilisez Δ ∇ pour sélectionner [Taille] (Sous-menu 3), puis appuyez sur \triangleright .

 Si l'écran [Papier Impression] ne s'affiche pas, les réglages normaux de l'imprimante pour [Taille], [Sans Bord] et [Images/Page] s'appliquent à l'impression.



4 Utilisez Δ ∇ pour sélectionner les réglages de [Sans Bord] ou [Images/Page], puis appuyez sur la touche .

Sous-menu 4	Application
Désactive/Active ^{*1}	La photo est imprimée avec une bordure autour ([Désactive]). La photo est imprimée de manière à remplir toute la page ([Active]).
(Le nombre de photos par feuille varie suivant l'imprimante.)	Vous ne pouvez sélectionner le nombre de photos par feuille ([Images/Page]) que si vous avez sélectionné [Impr Mult] à l'étape 2.

^{*1} Les réglages disponibles pour [Sans Bord] varient suivant l'imprimante.



 Si [Standard] est sélectionné aux étapes 3 et 4, la photo est imprimée avec les réglages normaux d'imprimante.

5 Utilisez \triangleleft \triangleright pour sélectionner une photo.

6 Appuyez sur Δ pour faire une réservation d'impression pour l'image actuelle. Appuyez sur ∇ pour régler les paramètres détaillés de l'imprimante pour l'image actuelle.

Pour effectuer les réglages fins d'imprimante

- ① Utilisez Δ ∇ \triangleleft \triangleright pour sélectionner le réglage, puis appuyez sur la touche \odot .

Sous-menu 5	Sous-menu 6	Application
	0 à 10	Sélectionne le nombre d'impressions.
Date	Avec/Sans	Les photos sont imprimées avec la date si vous sélectionnez [Avec]. Les photos sont imprimées sans la date si vous sélectionnez [Sans].
Nom Fichier	Avec/Sans	Le nom de fichier est imprimé sur la photo si vous sélectionnez [Avec]. Le nom de fichier n'est pas imprimé sur la photo si vous sélectionnez [Sans].
	(Passez à l'écran de réglage.)	Sélectionne une partie de la photo pour l'impression.

Pour rogner une photo [

- ① Utilisez le levier de zoom pour sélectionner la taille de la photo rognée, utilisez Δ ∇ \triangleleft \triangleright pour déplacer la photo, puis appuyez sur la touche \odot .



- ② Utilisez Δ ∇ pour sélectionner [OK], puis appuyez sur la touche \odot .

- 7** Si nécessaire, recommencez les étapes 5 et 6 pour sélectionner l'image à imprimer, procédez au paramétrage détaillé et réglez l'option sur [1Impression].

- 8** Appuyez sur la touche \odot .

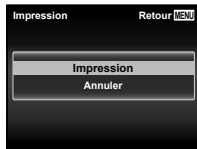

- 9** Utilisez Δ ∇ pour sélectionner [Impression], puis appuyez sur la touche \odot .

- L'impression commence.
- Lorsque [Réglage] est sélectionné en mode [Impr Tout], l'écran [Info Impr] s'affiche.
- Une fois l'impression terminée, l'écran [Sel Md Imp] s'affiche.

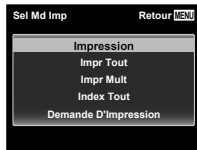

Pour annuler l'impression

- ① Lorsque [Ne Pas Oter Le Câble USB] s'affiche, appuyez sur la touche **MENU**, utilisez Δ ∇ pour sélectionner [Annuler], puis appuyez sur la touche \odot .

- 10** Appuyez sur la touche **MENU**.

- 11** Lorsque le message [Retirer Câble USB] s'affiche, déconnectez le câble USB de l'appareil photo et de l'imprimante.

Réervations d'impression (DPOF ^{*1})

Avec les réservations d'impression, le nombre d'impression et les options d'impression de date sont sauvegardées dans la photo sur la carte. Cela facilite l'impression sur une imprimante ou dans une boutique d'impression prenant en charge DPOF car il suffit d'utiliser les réservations d'impression sauvegardées sur la carte, sans ordinateur ni appareil photo.

*1 DPOF est une norme pour le stockage d'informations d'impression automatique à partir d'appareils photo numériques.

- ! Les réservations d'impression sont réglables uniquement pour les photos stockées sur la carte. Insérez une carte qui contient des photos avant d'effectuer des réservations d'impression.
- ! Il n'est pas possible de modifier, sur cet appareil photo, les réservations DPOF réglées sur un autre appareil DPOF. Effectuez les modifications à l'aide de l'appareil initial. Si vous effectuez de nouvelles réservations DPOF à l'aide de cet appareil photo, celles précédemment effectuées à l'aide de l'autre appareil seront effacées.
- ! Jusqu'à 999 photos par carte peuvent faire l'objet de réservations d'impression DPOF.

Réervations d'impression pour une seule photo [L]

- 1 Affichez le menu de réglage.
! "Utiliser le menu" (p. 8)
- 2 Depuis le menu affichage [▶], sélectionnez [Impression] puis appuyez sur la touche [OK].
- 3 Utilisez Δ ∇ pour sélectionner [L], puis appuyez sur la touche [OK].





- 4 Utilisez <> pour sélectionner la photo pour la réservation d'impression. Utilisez Δ ∇ pour sélectionner la quantité. Appuyez sur la touche [OK].
- 5 Utilisez Δ ∇ pour sélectionner l'option d'écran [☺] (impression de la date), puis appuyez sur la touche [OK].

Sous-menu 2	Application
Aucun	Imprime uniquement la photo.
Date	Imprime la photo avec la date de prise de vue.
Heure	Imprime la photo avec l'heure de prise de vue.

- 6 Utilisez Δ ∇ pour sélectionner [Enreg], puis appuyez sur la touche [OK].









Réserver une impression pour chacune des photos de la carte

- 1** Suivez les étapes 1 et 2 de  (p. 53).
- 2** Utilisez $\Delta \nabla$ pour sélectionner , puis appuyez sur la touche .
- 3** Exécutez les étapes 5 et 6 dans .

Réinitialiser toutes les données de réservation d'impression

- 1** Suivez les étapes 1 et 2 de  (p. 53).
- 2** Utilisez $\Delta \nabla$ pour sélectionner  ou , et appuyez sur la touche .
- 3** Utilisez $\Delta \nabla$ pour sélectionner [Réinitial], puis appuyez sur la touche .

Réinitialiser les données de réservation d'impression pour des photos sélectionnées

- 1** Suivez les étapes 1 et 2 de  (p. 53).
- 2** Utilisez $\Delta \nabla$ pour sélectionner , puis appuyez sur la touche .
- 3** Utilisez $\Delta \nabla$ pour sélectionner [Conserver], puis appuyez sur la touche .
- 4** Utilisez $\triangleleft \triangleright$ pour sélectionner la photo dont vous désirez annuler la réservation d'impression. Utilisez $\Delta \nabla$ pour régler la quantité d'impression sur "0".
- 5** Si nécessaire, répétez l'étape 4, puis appuyez sur la touche  une fois terminé.
- 6** Utilisez $\Delta \nabla$ pour sélectionner l'option d'écran  (impression de la date), puis appuyez sur la touche 
 - Les réglages sont appliqués aux photos restantes avec données de réservation d'impression.
- 7** Utilisez $\Delta \nabla$ pour sélectionner [Enreg], puis appuyez sur la touche .



Conseils d'utilisation

Si l'appareil ne fonctionne pas comme il devrait, ou en cas de doute suite à l'affichage d'un message d'erreur à l'écran, reportez-vous aux informations ci-dessous pour régler le(s) problème(s).

Dépannage

Batterie

“L'appareil ne fonctionne pas quand les batteries sont insérées”.

- Insérez les batteries rechargées dans le bon sens. “Insertion de la batterie et de la carte” (p. 11), “Chargement de la batterie avec l'adaptateur secteur USB fourni” (p. 11)
- Les batteries peuvent être temporairement affaiblies en raison de la basse température. Retirez les batteries de l'appareil photo et réchauffez-les en les mettant un moment dans votre poche.

Carte/Mémoire interne

“Un message d'erreur s'affiche”.

“Message d'erreur” (p. 56)

Déclencheur

“Aucune photo n'est prise même si j'appuie sur le déclencheur”.

- Annulez le mode de veille. Pour économiser la batterie, l'appareil photo passe automatiquement en mode de veille et l'écran s'éteint si aucune opération n'est effectuée pendant 3 minutes sur l'appareil photo alors qu'il est allumé. Dans ce mode, aucune photo n'est prise même si le déclencheur est enfoncé complètement. Utilisez le levier de zoom ou les autres touches pour que l'appareil photo quitte le mode Veille avant de prendre une photo. Si l'appareil photo est laissé tel quel pendant 12 autres minutes, il s'éteint de lui-même. Appuyez sur la touche **ON/OFF** pour allumer l'appareil photo.
- Appuyez sur la touche  pour basculer vers le mode prise de vue.

- Avant de prendre des photos, attendez que  (charge du flash) cesse de clignoter.

Écran

“Affichage peu visible”.

- Il se peut que de la condensation se soit formée. Avant de prendre des photos, éteignez l'appareil photo et attendez que son boîtier se soit adapté à la température environnante et qu'il ait séché.

“Des lignes verticales apparaissent sur l'écran”.

- Cela peut se produire lorsque l'appareil photo est pointé vers un sujet extrêmement lumineux sous un ciel dégagé ou dans une situation similaire. Les lignes peuvent apparaître sur la vidéo enregistrée.

“Il y a des reflets sur la photo”.

- La prise de vue avec flash dans un environnement sombre donne une photo sur laquelle les poussières en suspension dans l'air reflètent la lumière du flash.

Fonction de date et d'heure

“Les réglages de date et d'heure reviennent aux valeurs par défaut”.

- Si les batteries sont retirées et laissées hors de l'appareil photo pendant environ une journée¹, l'horloge revient au réglage par défaut et doit être réglée à nouveau.

¹ Le temps que mettent la date et l'heure pour revenir aux réglages par défaut varie suivant le temps pendant lequel les batteries ont été insérées.

“Langue, date, heure et fuseau horaire” (p. 15)









Divers









“L'appareil fait un bruit lors de la prise d'images”.

- L'appareil photo risque d'activer l'objectif et de produire un bruit même si aucune opération n'est effectuée. Ceci se produit car l'appareil photo effectue automatiquement des actions de mise au point automatique dès qu'il est prêt pour une prise de vue.

Message d'erreur

! Si l'un des messages ci-dessous s'affiche sur l'écran, vérifiez la mesure corrective à prendre.

Message d'erreur	Mesure à prendre
 Err Carte	Problème de carte Insérez une nouvelle carte.
 Ecrit Protégée	Problème de carte Le commutateur de protection d'écriture de la carte est réglé sur la position "LOCK". Libérez le commutateur.
 Mém Pleine	Problème de mémoire interne • Insérez une carte. • Effacez les photos inutiles. ¹
 Cart Pleine	Problème de carte • Remplacez la carte. • Effacez les photos inutiles. ¹
	Problème de carte Utilisez Δ ∇ pour sélectionner [Formater], puis appuyez sur la touche \odot . Ensuite, utilisez Δ ∇ pour sélectionner [Oui], puis appuyez sur la touche \odot . ²
	Problème de mémoire interne Utilisez Δ ∇ pour sélectionner [Formater], puis appuyez sur la touche \odot . Ensuite, utilisez Δ ∇ pour sélectionner [Oui], puis appuyez sur la touche \odot . ²
 Pas Image	Problème de mémoire interne/carte Prenez des photos sans afficher immédiatement les photos prises.
 Erreur D'Image	Problème avec la photo sélectionnée Utilisez un logiciel de retouche photographique, etc., pour afficher la photo sur un ordinateur. S'il n'est toujours pas possible d'afficher la photo, cela signifie que le fichier d'image est altéré.

Message d'erreur	Mesure à prendre
 L'image Ne Peut Être Éditée	Problème avec la photo sélectionnée Utilisez un logiciel de retouche photographique, etc., pour éditer la photo sur un ordinateur.
 Batterie Vide	Problème de batteries Chargez la batterie.
 Non Connecté	Problème de connexion Connectez correctement l'appareil photo à l'ordinateur ou à l'imprimante.
 Pas de Papier	Problème d'imprimante Insérez du papier dans l'imprimante.
 Pas D'Encre	Problème d'imprimante Ajoutez de l'encre dans l'imprimante.
 Bourrage	Problème d'imprimante Retirez le papier coincé.
 Nouveaux Réglages³	Problème d'imprimante Rétablissez les réglages qui permettent d'utiliser l'imprimante.
 Erreur Impr	Problème d'imprimante Éteignez l'appareil photo et l'imprimante, assurez-vous qu'il n'y a plus de problème sur l'imprimante, puis remettez sous tension.
 Impression Impossible⁴	Problème avec la photo sélectionnée Utilisez un ordinateur pour imprimer.

¹ Avant d'effacer des photos importantes, téléchargez-les sur un ordinateur.

² Toutes les données seront effacées.

³ Cela s'affiche, par exemple, lorsque le bac à papier de l'imprimante a été retiré. N'utilisez pas l'imprimante pendant que vous effectuez des réglages sur l'appareil photo.

⁴ Il se peut que cet appareil n'arrive pas à imprimer des photos prises sur d'autres appareils.

Conseils relatifs à la prise de vue

Lorsque vous hésitez sur la façon de prendre la photo désirée, reportez-vous aux informations ci-dessous.

Mise au point



“Faire la mise au point sur le sujet”

- **Prise d'une photo d'un sujet non centré sur l'écran**

Après avoir fait la mise au point sur un objet se trouvant à la même distance que le sujet, cadrez la photo et prenez-la.

- **Réglez [Mode AF] (p. 35) sur [Visage/iESP]**
- **Prise de vue en mode [AF Action] (p. 35)**

L'appareil photo suit les mouvements du sujet automatiquement pour faire la mise au point en continu.

- **Prendre en photo un sujet assombri**

L'utilisation de la lumière AF facilite la mise au point. [Lumière AF] (p. 36)

- **Prendre en photo des sujets là où la mise au point automatique est difficile**

Dans les cas suivants, cadrez la photo et prenez-la après avoir fait la mise au point (en enfonçant le déclencheur à mi-course) sur un objet à fort contraste et se trouvant à la même distance que le sujet.

Sujets à faible contraste

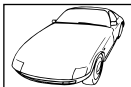

Lorsque des objets extrêmement clairs apparaissent au centre de l'écran



Objet sans lignes verticales¹⁾

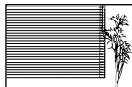

- ¹⁾ Il est aussi efficace de cadrer la photo en tenant l'appareil à la verticale pour faire la mise au point, puis de revenir en position horizontale pour prendre des photos.

Lorsque les objets se trouvent à des distances différentes



Objet en déplacement rapide

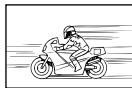

Le sujet ne se trouve pas au centre du cadre



Bougé de l'appareil photo



“Prendre des photos sans secouer l'appareil photo”

- Prendre des photos en [Stabilisateur] (p. 35)
- Sélectionnez  (Sport) en mode **SCN** (p. 26)

Le mode  (Sport) utilise une vitesse d'obturateur élevée et peut réduire le flou causé par un sujet qui bouge.

- Prendre des photos avec une sensibilité ISO élevée

Si une sensibilité ISO élevée est sélectionnée, vous pouvez prendre des photos avec une vitesse d'obturation élevée même là où l'utilisation du flash n'est pas possible.

“Sélectionner la sensibilité ISO” (p. 32)

Exposition (luminosité)



“Prendre des photos avec la bonne luminosité”

- Prendre des photos avec l'option [Flash Forcé] (p. 19) du flash
- Prendre des photos à l'aide de la compensation d'exposition (p. 31)

Ajustez la luminosité à l'écran pour prendre la photo. Généralement, lorsque l'on prend des photos de sujets blancs (la neige, par ex.), les images apparaissent plus sombres que le sujet original. Utilisez la compensation d'exposition pour ajuster dans le sens positif (+) et obtenir un rendu original des blancs. À l'inverse, lorsque vous prenez des images de sujets noirs, il convient d'ajuster dans le sens négatif (-).

Teinte



“Prendre des photos en conservant les nuances de couleurs telles quelles”

- Prendre des photos en sélectionnant la balance des blancs (p. 31)

Le réglage [WB Auto] permet normalement d'obtenir des résultats optimaux dans la plupart des environnements, mais pour certains sujets, il est préférable d'expérimenter avec des réglages différents. (Cela s'applique tout particulièrement pour les zones à l'ombre sous un ciel dégagé, sous des éclairages combinant lumière naturelle et lumière artificielle, etc.)

Qualité d'image



“Prendre des photos plus nettes”

- Prendre des photos avec le zoom optique
Évitez de prendre des photos avec le zoom numérique (p. 18).
- Prendre des photos avec une basse sensibilité ISO
Si la photo est prise avec une sensibilité ISO élevée, des parasites (des petits points de couleur et des inégalités de couleur absentes de la scène originale) peuvent apparaître et la photo peut être granuleuse. La photo obtenue est aussi plus granuleuse qu'avec une basse sensibilité ISO.
“Sélectionner la sensibilité ISO” (p. 32)

Batteries



“Prolonger l'autonomie des batteries”

- Réglez [Eco.D'Énergie] (p. 48) sur [Active]

Conseils pour l'affichage et l'édition

Affichage



“Afficher les photos de la mémoire interne et de la carte”

- Retirez la carte lorsque vous visionnez des images de la mémoire interne de l'appareil

“Pour retirer la carte” (p. 11)

Édition



“Effacer le son enregistré sur une image fixe”

- Enregistrez du silence sur le son lors de l'affichage de la photo

“Ajouter du son aux images fixes [🔊]” (p. 39)

Appendice

Entretien de l'appareil photo

Surface

- Essayez doucement avec un chiffon doux. Si l'appareil photo est très sale, trempez le chiffon dans une eau savonneuse douce et essorez-le bien. Passez le chiffon humide sur l'appareil photo puis essayez avec un chiffon sec. Si vous avez utilisé l'appareil photo à la plage, utilisez un chiffon trempé dans de l'eau propre et bien essoré.

Écran

- Essayez doucement avec un chiffon doux.

Objectif

- Utilisez une poire soufflante disponible en magasin pour souffler la poussière, puis essayez doucement avec un tissu nettoyant pour lentille d'objectif.

⚠ N'utilisez pas de solvants puissants, comme du benzène ou de l'alcool, ni de chiffon traité chimiquement.

⚠ De la moisissure peut se former à la surface de l'objectif si la lentille n'est pas nettoyée.

Batterie/Adaptateur secteur USB

- Essayez doucement avec un chiffon doux et sec.

Rangement

- Avant de ranger l'appareil photo pour une période prolongée, retirez la batterie, l'adaptateur secteur USB et la carte ; rangez l'appareil photo dans un endroit frais, sec et bien aéré.

- Testez régulièrement les fonctions de l'appareil photo en insérant les batteries.

⚠ Évitez de laisser l'appareil photo dans les endroits où l'on manipule des produits chimiques, car il y a risque de corrosion.

Utiliser un adaptateur secteur USB vendu séparément

L'adaptateur secteur USB F-3AC (vendu séparément) peut être utilisé avec cet appareil photo. Veuillez ne pas utiliser d'adaptateurs secteur USB autres que l'adaptateur spécifique. Si vous utilisez le F-3AC, vous devez le raccorder avec le câble USB accompagnant l'appareil photo. N'utilisez aucun autre adaptateur secteur USB avec cet appareil photo.

La prise de vue n'est pas disponible si vous utilisez le F-3AC.

Utiliser un chargeur vendu séparément

Un chargeur (UC-50: vendus séparément) pour charger la batterie.

Utiliser le chargeur et l'adaptateur secteur USB à l'étranger

- Le chargeur et l'adaptateur secteur USB peuvent être utilisés sur la plupart des sources d'électricité résidentielles à travers le monde, sur une plage de 100 V à 240 V CA (50/60 Hz). Il se peut toutefois que la prise de courant soit de forme différente dans le pays où la région où vous vous trouvez ; il vous faudra alors un adaptateur de fiche pour brancher le chargeur et l'adaptateur secteur USB dans la prise de courant. Pour plus de détails, informez-vous auprès du magasin local d'appareils électroniques ou auprès de votre agence de voyage.
- N'utilisez pas de convertisseurs de tension pour voyage, car ils peuvent endommager le chargeur et l'adaptateur secteur USB.

Utiliser la carte

Cartes compatibles avec cet appareil photo

Cartes SD/SDHC/SDXC/Eye-Fi (en vente dans le commerce) (pour en savoir plus sur les cartes compatibles, rendez-vous sur le site Web d'Olympus.)



- La carte Eye-Fi peut chauffer pendant son utilisation.
- Lors de l'utilisation d'une carte Eye-Fi, il se peut que la batterie s'épuise plus rapidement.
- Lors de l'utilisation d'une carte Eye-Fi, il se peut que l'appareil photo fonctionne plus lentement.

Commutateur de protection d'écriture de carte SD/SDHC/SDXC

Le boîtier d'une carte SD/SDHC/SDXC possède un commutateur de protection d'écriture.

Si vous configurez le commutateur du côté "LOCK", vous ne pouvez pas écrire sur la carte, en supprimer des données ni la formater. Remettez le commutateur en place pour autoriser l'écriture.



Vérifier l'emplacement de sauvegarde des photos

L'indicateur de mémoire indique si la mémoire interne ou la carte est en cours d'utilisation pendant la prise de vue ou l'affichage.

Indicateur de mémoire actuelle

 : La mémoire interne est en cours d'utilisation

 : La carte est en cours d'utilisation

- ⚠ Môme si vous exécutez [Formater], [Effacer], [Select Image] ou [Tout Effac], les données de la carte ne seront pas complètement effacées. Avant de jeter une carte, détruisez-la pour éviter les fuites de données personnelles.

Procédure de lecture/enregistrement de la carte

Lors de la prise de vue, l'indicateur de mémoire actuelle s'allume en rouge pendant l'écriture de données. N'ouvrez jamais le couvercle du compartiment de batterie/carte et ne débranchez jamais le câble USB. Cela peut non seulement endommager les données image mais aussi endommager définitivement la carte ou la mémoire interne de l'appareil.

Nombre de photos pouvant être stockées (images fixes)/Durée d'enregistrement (vidéos) dans la mémoire interne et les cartes

⚠ Les chiffres relatifs au nombre d'images fixes pouvant être stockées et à la durée d'enregistrement sont approximatifs. La capacité réelle dépend des conditions de prise de vue et de la carte utilisée.

Images fixes

Taille Image	Compression	Nombre de photos pouvant être stockées	
		Mémoire interne	Carte SD/SDHC/SDXC (4 Go)
16M 4608×3456	FINE	3	438
	NORM	7	867
8M 3264×2448	FINE	7	867
	NORM	15	1.700
5M 2560×1920	FINE	12	1.394
	NORM	24	2.697
3M 2048×1536	FINE	20	2.216
	NORM	39	4.432
2M 1600×1200	FINE	32	3.650
	NORM	65	7.299
1M 1280×960	FINE	50	5.640
	NORM	101	11.280
VGA 640×480	FINE	202	20.677
	NORM	371	41.341
16:9L 4608×2592 ¹⁾	FINE	5	590
	NORM	10	1.181
16:9S 1920×1080	FINE	30	3.354
	NORM	60	6.531

¹⁾ VR-360/D-760 uniquement

Vidéos

Taille Image	Tx Compression	Durée d'enregistrement			
		Mémoire interne		Carte SD/SDHC/SDXC (4 Go)	
		Avec son	Sans son	Avec son	Sans son
1280×720	30fps	10 sec.	10 sec.	18 min. 53 sec.	19 min. 22 sec.
	15fps	19 sec.	20 sec.	36 min. 52 sec.	38 min. 44 sec.
640×480	30fps	18 sec.	18 sec.	33 min. 40 sec.	35 min. 13 sec.
	15fps	34 sec.	37 sec.	64 min. 30 sec.	70 min. 26 sec.
320×240	30fps	47 sec.	53 sec.	87 min. 21 sec.	98 min. 37 sec.
	15fps	1 min. 24 sec.	1 min. 46 sec.	156 min. 48 sec.	197 min. 14 sec.

 La taille maximale d'un fichier de film est de 2 Go, quelle que soit la capacité de la carte.

Augmenter le nombre de photos qu'il est possible de prendre

Effacez les photos inutiles ou connectez l'appareil photo à un ordinateur ou autre appareil pour y sauvegarder les photos, puis effacez-les de la mémoire interne ou de la carte.

[Effacer] (p. 21, 40), [Select Image] (p. 40), [Tout Effac] (p. 40), [Formater] (p. 42)

PRÉCAUTIONS DE SÉCURITÉ

	ATTENTION RISQUE DE DÉCHARGE NE PAS OUVRIR	
<p>ATTENTION : POUR RÉDUIRE LE RISQUE DE DÉCHARGE ÉLECTRIQUE, NE RETIRER NI LA PARTIE ANTERIEURE NI POSTÉRIEURE DU BÔÎTER.</p> <p>AUCUNE PIÈCE À L'INTÉRIEUR NE PEUT ÊTRE RÉPARÉE PAR L'UTILISATEUR.</p> <p>SE RÉFÉRER À DU PERSONNEL DE DÉPANNAGE QUALIFIÉ POUR UNE RÉPARATION.</p>		



Le point d'exclamation à l'intérieur d'un triangle vous alerte sur certains points importants concernant le maniement et l'entretien de l'appareil figurant dans la documentation fournie avec le produit.



DANGER

Si le produit est utilisé sans respecter les informations données sous ce symbole, des blessures graves, voire mortelles pourraient en résulter.



AVERTISSEMENT

Si le produit est utilisé sans respecter les informations données sous ce symbole, des blessures voire la mort pourraient en résulter.



ATTENTION

Si le produit est utilisé sans observer les informations données sous ce symbole, des blessures, des dommages à l'appareil ou des pertes de données pourraient en résulter.

AVERTISSEMENT !
POUR ÉVITER LES RISQUES D'INCENDIE OU DE DÉCHARGE ÉLECTRIQUE, NE JAMAIS DÉMONTÉ, EXPOSER CE PRODUIT À L'EAU NI LE FAIRE FONCTIONNER DANS UN ENVIRONNEMENT TRÈS HUMIDE.

Précautions générales

Lire toutes les instructions — Avant d'utiliser l'appareil, lire toutes les instructions de fonctionnement. Sauvegarder tous les manuels et la documentation pour s'y référer ultérieurement.

Nettoyage — Toujours débrancher ce produit de la prise de courant avant nettoyage. N'utiliser qu'un chiffon humide pour le nettoyage. Ne jamais utiliser de produits de nettoyage liquides ou aérosols, ni de solvants organiques pour nettoyer ce produit.

Accessoires — Pour votre sécurité, et pour éviter d'endommager le produit, n'utiliser que des accessoires recommandés par Olympus.

Eau et humidité — Pour les précautions sur des produits avec une conception imperméable, lire les sections imperméabilisation.

Emplacement — Pour éviter d'endommager l'appareil, monter le produit solidement sur un trépied ou un sabot stable.

Alimentation — Ne raccorder ce produit qu'à la source d'alimentation décrite sur l'étiquette du produit.

Foudre — Si un orage éclate pendant l'utilisation d'un adaptateur secteur, le débrancher immédiatement de la prise de courant.

Entrée d'objets — Pour éviter des blessures, ne jamais introduire d'objet métallique dans le produit.

Chaleur — Ne jamais utiliser ni ranger ce produit près d'une source de chaleur telle qu'un radiateur, un accumulateur de chaleur, ou tout type d'appareil qui génère de la chaleur, comprenant les amplificateurs.

Maniement de l'appareil



AVERTISSEMENT

- **Ne pas utiliser l'appareil à proximité de gaz inflammables ou explosifs.**
- **Ne pas utiliser le flash ou la LED (y compris la lumière AF) de très près sur des personnes (bébés, jeunes enfants, etc.).**
 - Vous devez être au moins à 1 m des visages de vos sujets.
 - Déclencher le flash trop près des yeux du sujet pourrait causer une perte momentanée de la vision.
- **Ne pas laisser l'appareil à la portée des enfants.**
 - Toujours utiliser et ranger l'appareil hors de la portée des jeunes enfants et des bébés pour empêcher les situations dangereuses suivantes qui pourraient causer des blessures graves :
 - S'enrouler dans la courroie de l'appareil, causant la strangulation.
 - Avaler accidentellement la batterie, des cartes ou d'autres petites pièces.
 - Déclencher accidentellement le flash dans leurs yeux ou ceux d'un autre enfant.
 - Se blesser accidentellement par des parties en mouvement de l'appareil.
- **Ne pas regarder le soleil ni de la lumière puissante avec l'appareil.**
- **Ne pas utiliser ni ranger l'appareil dans des endroits poussiéreux ou humides.**
- **Ne pas couvrir le flash avec une main pendant le déclenchement.**
- **Utilisez des cartes mémoires SD/SDHC/SDXC ou des cartes Eye-Fi uniquement. N'utilisez jamais d'autres types de cartes.**
 - Si vous insérez accidentellement un autre type de carte dans l'appareil, contactez un revendeur agréé ou un centre de service. N'essayez pas de retirer la carte par la force.
- **Si l'adaptateur USB-secteur est extrêmement chaud ou que vous constatez des odeurs inhabituelles, du bruit ou de la fumée autour de celui-ci, débranchez immédiatement la fiche d'alimentation de la prise murale et ne l'utilisez plus. Contactez ensuite un revendeur agréé ou un centre de service.**

ATTENTION

• **Arrêter immédiatement d'utiliser l'appareil si vous remarquez une odeur, un bruit anormal ou de la fumée provenant de l'appareil.**

• Ne jamais retirer les batteries les mains nues, ce qui pourrait vous brûler les mains.

• **Ne jamais manipuler l'appareil avec des mains mouillées.**

• **Ne pas laisser l'appareil dans des endroits où il pourrait être soumis à des températures très élevées.**

• Ceci pourrait causer une détérioration de certaines pièces et, dans certaines circonstances, l'appareil pourrait prendre feu. Ne pas utiliser le chargeur ni un adaptateur secteur s'il est couvert (par exemple par une couverture). Ce qui pourrait causer une surchauffe, débouchant sur un incendie.

• **Manipuler l'appareil soigneusement afin d'éviter une brûlure à basse température.**

• Lorsque l'appareil contient des parties métalliques, une surchauffe peut déboucher sur une brûlure à basse température. Faire attention aux points suivants :

• Utilisé pendant une longue durée, l'appareil devient chaud. Si vous tenez l'appareil dans ces conditions, une brûlure à basse température risque de se produire.

• Dans des endroits sujets à des températures très froides, la température du corps de l'appareil peut être plus basse que la température ambiante. Si possible, mettre des gants en tenant l'appareil à des températures basses.

• **Faire attention avec la courroie.**

• Faire attention avec la courroie en portant l'appareil. Elle peut facilement s'accrocher à des objets sur le passage et causer des dommages sérieux.

• Pour protéger la technologie de haute précision contenue dans ce produit, ne jamais laisser l'appareil dans les endroits indiqués ci-dessous, que ce soit en utilisation ou pour le rangement :

• Endroits où les températures et/ou l'humidité sont élevées ou passent par des changements extrêmes. En plein soleil, à la plage, dans des voitures fermées, ou près d'autres sources de chaleur (poêle, radiateur, etc.) ou des humidificateurs.

• Dans des endroits sablonneux ou poussiéreux.

• Près de produits inflammables ou explosifs.

• Dans des endroits humides, telle qu'une salle de bain ou sous la pluie. En utilisant des produits avec une conception imperméable, lire également leurs manuels.

• Dans des endroits prédisposés à de fortes vibrations.

• Ne jamais laisser tomber l'appareil ou le soumettre à des chocs violents ou à des vibrations.

• Lorsque l'appareil est monté sur un trépied ou retiré d'un trépied, faites tourner la vis du trépied et non l'appareil.

• Lors du transport de l'appareil photo, retirez tous les accessoires autres que les accessoires d'origine Olympus, comme un trépied.

• Ne pas toucher les contacts électriques de l'appareil.

• Ne pas laisser l'appareil pointé directement vers le soleil. Cela pourrait endommager l'objectif ou le rideau de l'obturateur, altérer les couleurs, générer des images fantômes sur le capteur d'image, ou pourrait éventuellement provoquer un incendie.

• Ne pas pousser ni tirer violemment l'objectif.

• Avant de ranger l'appareil pour une longue durée, retirer la batterie.

Choisir un endroit frais et sec pour le rangement pour prévenir la formation de condensation ou de moisissure dans l'appareil. Après rangement, vérifier le fonctionnement de l'appareil en le mettant en marche et en appuyant sur le déclencheur pour s'assurer qu'il fonctionne normalement.

• L'appareil photo peut présenter un dysfonctionnement s'il est utilisé en présence d'un champ magnétique/électromagnétique, d'ondes radio ou de lignes à haute tension, par exemple à proximité d'un téléviseur, d'un tour à micro-ondes, d'une console de jeux vidéos, de haut-parleurs, d'un grand écran, d'une tour de télévision/radio ou de pylônes électriques. Le cas échéant, éteignez l'appareil photo, puis rallumez-le avant de continuer à l'utiliser.

• Toujours respecter les restrictions d'environnement de fonctionnement décrites dans le manuel de l'appareil photo.

Précautions pour la manipulation de la batterie

Veillez suivre ces consignes importantes pour éviter le coulage du liquide de la batterie, une génération de chaleur, des brûlures, une explosion, ou de causer des décharges électriques ou brûlures.

DANGER

• L'appareil photo utilise une batterie au lithium-ion spécifiée par Olympus. Chargez la batterie avec l'adaptateur secteur USB ou le chargeur spécifié. N'utilisez aucun autre adaptateur secteur USB ou chargeur.

• Ne jamais chauffer ni mettre au feu la batterie.

• Prendre des précautions en transportant ou rangeant la batterie pour éviter qu'elle vienne en contact avec des objets métalliques comme des bijoux, des épingles à cheveux, des agrafes, etc.

• Ne jamais ranger la batterie dans un lieu où elle serait exposée en plein soleil, ou sujette à des températures élevées dans un véhicule chaud, près d'une source de chaleur, etc.

• Pour éviter de causer des coulagés de liquide de la batterie ou d'endommager ses bornes, respecter scrupuleusement toutes les instructions concernant l'usage de la batterie. Ne jamais tenter de démonter une batterie ni la modifier de quelque façon que ce soit, ni la souder, etc.

• Si du liquide de la batterie entrainé dans vos yeux, les laver immédiatement avec de l'eau claire et froide du robinet et consulter immédiatement un médecin.

• Toujours ranger la batterie hors de la portée des jeunes enfants. Si un enfant avale accidentellement une batterie, consulter immédiatement un médecin.

- Si vous ne pouvez pas retirer la batterie de l'appareil photo, contactez un revendeur agréé ou un centre de service. N'essayez pas de retirer la carte par la force.

La batterie risque de chauffer ou d'exploser si son revêtement extérieur est abîmé (rayures, etc.).

AVERTISSEMENT

- Maintenir à tout moment la batterie au sec.
- Pour éviter un coulage du liquide de la batterie, une génération de chaleur ou de causer un incendie ou une explosion, n'utiliser que la batterie recommandée pour l'usage avec ce produit.
- Introduire soigneusement la batterie comme décrit dans les instructions de fonctionnement.
- Si les batteries rechargeables n'ont pas été rechargées au bout de la durée spécifiée, arrêter de les charger et ne pas les utiliser.
- Ne pas utiliser une batterie si elle est endommagée ou cassée.
- Si la batterie coule, devient décolorée ou déformée, ou devient anormale sous d'autres aspects pendant le fonctionnement, arrêter d'utiliser l'appareil.
- Si du liquide de la batterie coule sur vos vêtements ou sur votre peau, retirer le vêtement et laver immédiatement la zone affectée avec de l'eau claire et froide du robinet. Si le liquide vous brûle la peau, consulter immédiatement un médecin.
- Ne jamais soumettre la batterie à des chocs violents ni à des vibrations continues.

ATTENTION

- Avant sa mise en place, toujours contrôler soigneusement la batterie pour des coulagés, décoloration, gauchissement ou toutes autres anomalies.
- La batterie peut devenir chaude pendant une utilisation prolongée. Pour éviter des brûlures mineures, ne pas la retirer immédiatement après avoir utilisé l'appareil.
- Toujours retirer la batterie de l'appareil avant de le ranger pour une longue durée.
- Cet appareil photo utilise une batterie au lithium-ion Olympus (LI-50B). Aucun autre type de batterie ne peut être utilisé. Il existe un risque d'explosion si la pile est remplacée par un type de pile incorrect.
- La consommation de cet appareil photo varie selon les fonctions utilisées.
- Dans les conditions décrites ci-dessous, de l'énergie est consommée en permanence et la batterie se décharge rapidement.
 - Le zoom est souvent utilisé.
 - Le déclencheur est souvent enfoncé à mi-course dans le mode prise de vue, activant la mise au point automatique.
 - Une image apparaît sur l'écran pendant une durée prolongée.
 - L'appareil est connecté à un ordinateur ou à une imprimante.

- L'utilisation d'une batterie épuisée peut entraîner l'arrêt de l'appareil photo sans afficher l'indicateur de niveau de charge.
- La batterie au lithium ion Olympus est conçue pour être utilisée exclusivement avec l'appareil photo numérique Olympus. N'utilisez pas la batterie avec un autre appareil.
- Si les bornes de la batterie deviennent humides ou grasses, un mauvais contact risque de se produire. Essuyer la batterie correctement avec un chiffon sec avant utilisation.
- Toujours charger une batterie pour l'utiliser la première fois, ou si elle n'a pas été utilisée pendant une longue période.
- En faisant fonctionner l'appareil photo sur batterie à des températures basses, essayer de maintenir l'appareil photo et la batterie de recharge au chaud dans la mesure du possible. La batterie qui s'épuise à basses températures peut se rétablir après l'avoir réchauffée à la température normale.
- Avant de partir pour un long voyage, en particulier avant de partir à l'étranger, acheter des batteries de recharge. Une batterie recommandée peut être difficile à obtenir en voyageant.
- Lors du stockage de la batterie pour une longue durée, choisissez un endroit frais où la ranger.
- Veuillez recycler les batteries pour préserver les ressources de notre planète. Quand vous jetez des batteries mortes, s'assurer de recouvrir les bornes et toujours respecter la réglementation locale.

Adaptateur secteur USB

- L'adaptateur secteur USB F-2AC fourni est conçu pour être utilisé uniquement avec cet appareil photo. Il n'est pas possible de charger les autres appareils photo à l'aide de cet adaptateur secteur USB.
- Ne raccordez pas l'adaptateur secteur USB F-2AC fourni à un autre équipement que cet appareil photo.
- Pour l'adaptateur secteur USB de type enfichable : l'adaptateur secteur USB F-2AC fourni est prévu pour une orientation en position verticale ou horizontale.

Précaution sur l'utilisation de la batterie rechargeable, du chargeur de batterie et de l'adaptateur secteur USB

Il est vivement recommandé de n'utiliser que la batterie rechargeable, le chargeur de batterie et l'adaptateur secteur USB spécifiques, qui sont disponibles comme accessoires d'origine Olympus, avec cet appareil photo. L'utilisation d'une batterie rechargeable, d'un chargeur de batterie et/ou d'un adaptateur secteur USB qui ne sont pas d'origine risque de provoquer un incendie ou des blessures à cause d'un coulage de liquide, d'une surchauffe, d'une combustion ou d'un endommagement de la batterie. Olympus n'assume aucune responsabilité pour les accidents et dommages à cause de l'utilisation d'une batterie, d'un chargeur de batterie et/ou d'un adaptateur secteur USB autres que les accessoires d'origine Olympus.

Écran

- Ne pas forcer sur l'écran, sinon l'image risque de devenir vague en provoquant une panne en mode d'affichage ou en endommageant l'écran.
- Une bande de lumière risque d'apparaître en haut et dans le bas de l'écran, mais ce n'est pas un mauvais fonctionnement.
- Si un sujet est visionné en diagonale dans l'appareil, les bords peuvent apparaître en zigzag sur l'écran. Ce n'est pas un mauvais fonctionnement : ce sera moins perceptible en mode d'affichage.
- Dans des endroits à basses températures, l'écran peut prendre un certain temps pour s'allumer ou sa couleur risque de changer momentanément. Pour utiliser l'appareil dans des endroits extrêmement froids, il est recommandé de le préserver du froid en le maintenant au chaud entre les prises de vue. Un écran montrant des performances médiocres à cause du froid fonctionnera correctement en revenant à des températures normales.
- L'écran de cet appareil est conçu pour une précision de qualité supérieure. Un pixel fixe ou manquant peut toutefois être constaté sur l'écran. Ces pixels n'affectent pas l'image enregistrée. En raison de ses caractéristiques, une couleur ou une luminosité non homogène est possible en fonction de l'angle de vue. Ceci est dû à la structure de l'écran mais ce n'est pas un mauvais fonctionnement.

Remarques juridiques et autres

- Olympus décline toute responsabilité ou garantie pour les pertes subies et les bénéfices manqués, de même que pour les créances de tiers en décaulant, consécutifs à l'utilisation incorrecte de cet appareil.
- Olympus décline toute responsabilité ou garantie pour les pertes subies et les bénéfices manqués, consécutifs à l'effacement de prises de vue.

Refus de responsabilité relatif à la garantie

- Olympus décline toute représentation ou garantie, expresse ou implicite, pour ou relative au contenu de cette documentation écrite ou du logiciel et ne pourra en aucun cas être tenu responsable de toute autre garantie implicite de commercialisation ou d'adaptation à des fins particulières ou pour les dommages encourus de quelque nature que ce soit, qu'ils soient indirects, imprévus ou issus d'une autre cause (y compris et sans limitation aux dommages entraînés par la perte de bénéfices financiers, l'interruption de travail et la perte d'informations professionnelles) qui proviendraient d'une utilisation ou de l'impossibilité d'utiliser cette documentation écrite, le logiciel ou le matériel. Certains pays n'autorisent pas l'exclusion ou la limitation de la responsabilité des dommages consécutifs ou imprévus ou ceux de la garantie implicite, de sorte que les limitations ci-dessus peuvent ne pas vous concerner.
- Olympus se réserve tous les droits sur ce manuel.

Avertissement

Toute reproduction photographique ou usage illicite de matériel protégé par des droits d'auteur peut violer des lois applicables sur les droits d'auteur. Olympus n'assume aucune responsabilité quant à la reproduction photographique illicite, l'usage ou tout autre acte interdit portant atteinte aux droits d'auteur.

Note relative aux droits d'auteur

Tous droits réservés. Toute reproduction partielle ou intégrale de cette documentation écrite ou du logiciel, par quelque procédé que ce soit ou sous quelque forme que ce soit, électronique ou mécanique, y compris par reproduction photographique ou enregistrement et par l'usage de quelque moyen de stockage et de récupération des informations que ce soit, n'est permise sans autorisation écrite et préalable d'Olympus. Aucune responsabilité ne sera assumée quant à l'utilisation des informations contenues dans la documentation écrite ou du logiciel, ou pour des dommages résultant de l'utilisation des informations contenues ici. Olympus se réserve le droit de modifier les caractéristiques et le contenu de cette publication ou du logiciel sans obligation ni préavis.

Directives FCC

- Interférences radio et télévision
- Les changements ou modifications non explicitement approuvés par le fabricant peuvent annuler l'autorité de l'utilisateur à utiliser ce matériel. Cet appareil a fait l'objet de divers essais et il a été reconnu qu'il se conforme aux limites concernant un appareillage numérique de la classe B, correspondant à la partie 15 des règles de la FCC. Ces limites sont conçues pour garantir une protection raisonnable contre des interférences nuisibles dans une installation résidentielle.
- Cet appareil génère, utilise et peut émettre de l'énergie des fréquences radio et, s'il n'est pas installé et utilisé selon les instructions, peut causer des interférences nuisibles en communications radio.
- Cependant, il ne peut pas être garanti que des interférences nuisibles ne se produiront pas dans certaines installations particulières. Si cet appareil provoque des interférences avec la réception radio ou télévision, ce qui peut être vérifié en alimentant l'appareil et en coupant son alimentation, nous conseillons à l'utilisateur d'essayer d'éliminer ces interférences par l'une ou plusieurs des mesures suivantes :
 - Réorienter ou déplacer l'antenne de réception.
 - Augmenter la distance entre l'appareil photo et le récepteur.
 - Brancher le matériel sur une prise de courant d'un circuit différent de celui sur lequel le récepteur est branché.

- Consulter le revendeur ou un technicien radio/TV compétent pour vous aider. Uniquement les câbles USB fournis par OLYMPUS doivent être utilisés pour raccorder l'appareil photo à des ordinateurs personnels à liaison USB.

Toute modification non autorisée peut annuler la permission accordée à l'utilisateur de se servir de ce matériel.

Pour les utilisateurs d'Amérique du Nord et du Sud

Pour les utilisateurs aux États-Unis

Déclaration de conformité

Modèle numéro : VR-360/D-760
VR-350/D-755
VR-340/D-750

Marque : OLYMPUS
Organisme responsable :

OLYMPUS IMAGING AMERICA INC.

Adresse : 3500 Corporate Parkway, P.O. Box 610,
Center Valley, PA 18034-0610, U.S.A.

Numéro de téléphone : 484-896-5000

Testé pour être en conformité avec la réglementation FCC
POUR L'UTILISATION À LA MAISON OU AU BUREAU

Cet appareil est conforme aux normes de la Section 15 des directives FCC. Son utilisation est soumise aux deux conditions suivantes :

- (1) Cet appareil ne doit pas causer de brouillage radioélectrique.
- (2) Cet appareil doit pouvoir résister à toutes les interférences, y compris celles susceptibles d'entraver son bon fonctionnement.

Pour les utilisateurs au CANADA

Cet appareil numérique de la catégorie B est conforme à la norme NMB-003 du Canada.

GARANTIE INTERNATIONALE LIMITÉE OLYMPUS - PRODUITS D'IMAGERIE

Olympus garantit que le(s) produit(s) d'imagerie Olympus® ci-joint(s) et les accessoires Olympus® associés (individuellement un "Produit" et ensemble les "Produits") seront exempts de défauts dans les matériaux et la fabrication dans le cadre d'une utilisation normale pour une période d'un (1) an à compter de la date d'achat.

Si un Produit s'avère être défectueux pendant la période de garantie d'un an, le client doit retourner le Produit défectueux à un des Centres de Service Olympus, en suivant la procédure définie ci-dessous (Voir "QUE FAIRE QUAND UN DÉPANNAGE EST NÉCESSAIRE").

Olympus, à sa seule discrétion, réparera, remplacera ou réglera le Produit défectueux, à condition que les recherches Olympus et l'inspection en usine déclinent (a) qu'un tel défaut s'est développé sous un usage normal et correct et (b) que le Produit est couvert sous cette garantie limitée.

La réparation, le remplacement ou le réglage des Produits défectueux sera la seule obligation de Olympus et le seul recours du client.

Le client est responsable et paiera les frais de transport des Produits jusqu'au Centre de Service Olympus.

Olympus ne sera pas obligé d'effectuer un entretien préventif, une installation, une désinstallation ou un entretien.

Olympus se réserve le droit (i) d'utiliser des pièces réparées, dépannées et/ou usagées utiles (qui répondent aux critères d'assurance qualité Olympus) pour la garantie ou n'importe quelles autres réfections et (ii) de faire des modifications dans la présentation interne ou externe et/ou des caractéristiques sur ou à ses produits sans aucune responsabilité pour incorporer de telles modifications sur ou aux Produits.

CE QUI N'EST PAS COUVERT PAR CETTE GARANTIE LIMITÉE

Sont exclus de cette garantie limitée et ne sont pas garantis par Olympus de toute façon, expresse, implicite ni par statut :

- (a) les produits et accessoires qui ne sont pas fabriqués par Olympus et/ou ne portent pas la marque commerciale "OLYMPUS" (la couverture de garantie pour des produits et accessoires d'autres fabricants, qui peuvent être distribués par Olympus, est de la responsabilité des fabricants de tels produits et accessoires conformément aux termes et à la durée de telles garanties de ces fabricants) ;
- (b) tout Produit qui a été démonté, réparé, touché, altéré, changé ou modifié par des personnes autres que le personnel de service agréé Olympus sauf si la réparation par d'autres est faite avec l'autorisation écrite de Olympus ;
- (c) les défauts et dommages aux Produits résultant de l'usure, de déchirure, d'un mauvais usage, d'abus, de négligence, du sable, de liquides, de choc, d'un stockage incorrect, du fait que des postes opératoires et d'entretien prévus n'ont pas été exécutés, de coulage de pile/batterie, de l'utilisation d'accessoires, d'articles de consommation ou de fournitures d'une autre marque que "OLYMPUS", ou de l'utilisation des Produits avec des appareils non compatibles ;
- (d) les programmes logiciels ;
- (e) les fournitures et articles de consommation (comportant mais pas limités aux lampes, encre, papier, film, tirages, négatifs, câbles et piles/batteries) ; et/ou
- (f) les Produits qui ne comportent pas de numéro de série Olympus enregistré et placé légalement, sauf si c'est un modèle sur lequel Olympus ne place pas et n'enregistre pas de numéros de série.

SAUF POUR LA GARANTIE LIMITÉE INDIQUÉE CI-DESSUS, OLYMPUS NE FAIT PAS ET DÉNIE TOUTE AUTRE REPRÉSENTATION, ASSURANCE, CONDITION ET GARANTIE CONCERNANT LES PRODUITS, DIRECTE OU INDIRECTE, EXPRESSE OU IMPLICITE OU RÉSULTANT DE TOUT DÉCRET, ORDONNANCE, USAGE COMMERCIAL OU AUTRE, COMPRENANT MAIS SANS S'Y LIMITER TOUTE GARANTIE OU REPRÉSENTATION EN CE QUI CONCERNE LA CONVENANCE, LA DURABILITÉ, LE DESIGN, LE FONCTIONNEMENT, OU L'ÉTAT DES PRODUITS (OU DE TOUTE PARTIE DE CEUX-CI) OU LA COMMERCIALISATION DES PRODUITS OU LEUR ADAPTATION À DES FINS PARTICULIERS, OU RELATIF À LA VIOLATION DE TOUT BREVET, COPYRIGHT, OU AUTRE DROIT DE PROPRIÉTÉ UTILISÉ OU INCLUS.

SI DES GARANTIES IMPLICITES S'APPLIQUENT CONFORMÉMENT À LA LÉGISLATION EN VIGUEUR, ELLES SONT LIMITÉES EN DURÉE À LA LONGUEUR DE CETTE GARANTIE LIMITÉE.

CERTAINS ÉTATS PEUVENT NE PAS RECONNAÎTRE UN REFUS OU UNE LIMITATION DE GARANTIE ET/OU UNE LIMITATION DE RESPONSABILITÉ AINSI LES EXCLUSIONS ET REFUS PRÉCÉDENTS PEUVENT NE PAS S'APPLIQUER. LE CLIENT PEUT ÉGALEMENT AVOIR DES DROITS ET RECOURS DIFFÉRENTS ET/OU SUPPLÉMENTAIRES QUI VARIENT D'UN ÉTAT À L'AUTRE.

LE CLIENT RECONNAÎT ET ACCEPTE QUE OLYMPUS NE SOIT PAS RESPONSABLE POUR TOUT DOMMAGE QUE LE CLIENT PEUT ENCOURIR D'UNE LIVRAISON RETARDÉE, D'UNE PANNE DE PRODUIT, DU DESIGN DU PRODUIT, D'UNE SÉLECTION OU D'UNE PRODUCTION, D'UNE PERTE OU DÉGRADATION D'IMAGE OU DE DONNÉES OU DE TOUTE AUTRE CAUSE, QUE LA RESPONSABILITÉ SOIT STIPULÉE PAR CONTRAT, EN RESPONSABILITÉ CIVIQUE (COMPRENANT LA NÉGLIGENCE ET LA FAUTE PROPRE AU PRODUIT) OU AUTRE. EN AUCUN CAS OLYMPUS NE SERA RESPONSABLE DE TOUT DOMMAGE INDIRECT, ACCIDENTEL, ACCESSOIRE OU SPÉCIAL DE TOUTE SORTIE (Y COMPRIS DE FAÇON NON LIMITATIVE LES PERTES DE BÉNÉFICES OU D'UTILISATION), MÊME SI OLYMPUS A ÉTÉ OU DEVAIT ÊTRE INFORMÉ DE LA POSSIBILITÉ D'UN TEL DOMMAGE OU D'UNE PERTE POTENTIELLE.

Des représentations et garanties faites par toute personne, comprenant mais sans se limiter aux revendeurs, représentants ou agents de Olympus, qui sont incohérentes ou en contradiction avec ou en addition aux termes de cette garantie limitée, ne seront pas reconnues par Olympus sauf si elles sont écrites et approuvées par un officier Olympus expressément autorisé.

Cette garantie limitée est la formulation complète et exclusive de garantie que Olympus accepte de fournir à propos des Produits et elle se substituera à tous les accords, compromis, propositions et communications oraux ou écrits précédents ou simultanés concernant le sujet.

Cette garantie limitée est exclusivement au bénéfice du client original et ne peut pas être transférée ni conférée.

QUE FAIRE QUAND UN DÉPANNAGE EST NÉCESSAIRE

Le client doit transférer toute image ou d'autres données sauvegardées sur un Produit sur un autre support de stockage d'image ou de données et/ou retirer tout film du Produit avant d'envoyer le Produit à Olympus pour la réparation.

EN AUCUN CAS OLYMPUS NE SERA RESPONSABLE POUR SAUVEGARDER, CONSERVER OU MAINTENIR TOUTE IMAGE OU DONNÉE SAUVEGARDÉE SUR UN PRODUIT REÇU POUR UNE RÉPARATION OU SUR TOUT FILM CONTENU DANS UN PRODUIT REÇU POUR UNE RÉPARATION, NI OLYMPUS NE SERA RESPONSABLE POUR DES DOMMAGES DANS LE CAS OU DES IMAGES OU DES DONNÉES SONT PERDUES OU ALTÉRÉES PENDANT LA RÉPARATION (Y COMPRIS DE FAÇON NON LIMITATIVE, LES DOMMAGES DIRECTS, INDIRECTS, ACCIDENTELS, ACCESSOIRES OU SPÉCIAUX, LES PERTES DE BÉNÉFICES OU D'UTILISATION), MÊME SI OLYMPUS A ÉTÉ OU DEVAIT ÊTRE INFORMÉ DE LA POSSIBILITÉ D'UNE TELLE PERTE OU ALTÉRATION POTENTIELLE.

Emballage soigneusement le Produit en utilisant suffisamment de matériau de protection pour prévenir de dommage en transit et remettez-le au revendeur Olympus agréé qui vous a vendu le Produit ou envoyez-le, frais de transport payé et assuré, à un des Centres de Service Olympus.

En retournant des Produits pour une réparation, votre paquet doit contenir ce qui suit :

- 1 Facture montrant la date et le lieu d'achat.
- 2 Copie de cette garantie limitée portant le numéro de série du Produit correspondant au numéro de série sur le Produit (sauf si c'est un modèle sur lequel en général Olympus ne place pas et n'enregistre pas de numéros de série).

- 3 Une description détaillée du problème.
- 4 Exemples de tirages, de négatifs, de tirages numériques (ou de fichiers sur disque) si disponibles et en rapport avec le problème.

Lorsque la réparation est terminée, le Produit vous sera renvoyé en port payé.

OU ENVOYER UN PRODUIT POUR UN DÉPANNAGE

Voir "GARANTIE INTERNATIONALE" pour le centre de service le plus proche.

SERVICE DE GARANTIE INTERNATIONALE

Le service de garantie internationale est disponible sous cette garantie.

Pour les utilisateurs en Europe



La marque "CE" indique que ce produit est conforme aux normes européennes en matière de sécurité, de santé, d'environnement et de protection du consommateur. Les appareils photo marqués "CE" sont prévus pour la vente en Europe.



Le symbole [poubelle sur roue barrée d'une croix WEEE annexe IV] indique une collecte séparée des déchets d'équipements électriques et électroniques dans les pays de l'UE. Veuillez ne pas jeter l'équipement dans les ordures domestiques.

À utiliser pour la mise en rebut de ces types d'équipements conformément aux systèmes de traitement et de collecte disponibles dans votre pays.



Ce symbole [Poubelle rayée conformément à la directive annexe 2006/66/EC annexe II] indique que la collecte des batteries usagées se fait séparément dans les pays EU. Veuillez ne pas jeter les batteries dans les ordures ménagères. Veuillez utiliser les systèmes de collection disponibles dans votre pays pour l'enlèvement des batteries usagées.

Conditions d'obtention de la Garantie

- 1 Si le produit s'avère défectueux malgré une manipulation correcte (conforme au mode d'emploi fourni) pendant la période de garantie nationale applicable et si le produit a été acheté auprès d'un distributeur Olympus agréé au sein du secteur d'activité de Olympus Europa Holding GmbH indiqué sur le site Internet : <http://www.olympus.com>, ce produit sera réparé ou remplacé, au choix d'Olympus, gratuitement. Pour toute réclamation sous garantie, le client doit apporter le produit avant la fin de la période de garantie nationale applicable au revendeur auquel il a acheté le produit ou à tout autre centre de service après-vente agréé Olympus dans le secteur d'activité de Olympus Europa Holding GmbH indiqué sur le site Internet : <http://www.olympus.com>. Pendant la période d'un an de la garantie internationale, le client peut retourner le produit à n'importe quel centre de service après-vente Olympus. Veuillez noter que de tels centres de service après-vente Olympus n'existent pas dans certains pays.
- 2 Le client est responsable des risques liés à l'acheminement du produit jusqu'à un distributeur Olympus ou un centre de service après-vente Olympus, tous les frais de transport étant à sa charge.

Conditions d'obtention de la garantie

- 1 "OLYMPUS IMAGING CORP., Shinjuku Monolith, 2-3-1 Nishi-Shinjuku, Shinjuku-ku, Tokyo 163-0914, Japon, accorde une Garantie Internationale d'un an. Cette garantie internationale doit être présentée à un service de réparation agréé Olympus avant qu'une quelconque réparation puisse être réalisée dans les conditions de cette garantie. Cette Garantie n'est valide que si le certificat de garantie et la preuve d'achat sont présentés au service de réparation Olympus. Notez que cette Garantie s'ajoute aux droits légaux du consommateur conformément à la législation nationale applicable qui régit la vente des biens de consommation mentionnés plus haut et ne les affecte en aucune manière.
- 2 Cette Garantie ne couvre pas les dommages suivants dont les frais de réparation sont à la charge du client, même en cas de défaillances survenant pendant la période de Garantie mentionnée ci-dessus.
- tout dommage résultant d'une manipulation non conforme (contraire aux instructions du mode d'emploi) ;
 - tout dommage résultant d'une réparation, d'une modification, d'un nettoyage, etc., non effectué par Olympus ou un centre de service après-vente Olympus ;
 - tout dommage causé par un transport non conforme, une chute, un choc, etc. après achat du produit ;
 - tout défaut ou dommage résultant d'un incendie, d'un tremblement de terre, d'une inondation, de la foudre ou d'autres catastrophes naturelles, de la pollution, d'une variation de la source de tension électrique ;

- tout dommage résultant d'un stockage non conforme ou négligent (températures excessives, humidité excessive, proximité d'insecticides tels que naphthaline ou produits chimiques nocifs, etc.), d'un entretien non conforme, etc. ;
 - tout dommage résultant de piles usagées, etc. ;
 - tout dommage causé par l'intrusion de sable, boue, etc. à l'intérieur de l'appareil ;
 - non présentation du certificat de Garantie avec le produit ;
 - modifications apportées au présent certificat de Garantie concernant l'année, le mois et le jour de l'achat, les noms du client et du revendeur, le numéro de série, etc. ;
 - non présentation d'un justificatif d'achat en même temps que le présent certificat de Garantie.
- 3 Cette Garantie concerne uniquement le produit lui-même ; la Garantie ne couvre pas les accessoires tels que le sac de transport, la bandoulière, le couvercle d'objectif et les piles.
- 4 La seule responsabilité d'Olympus dans le cadre de cette Garantie se limite à la réparation ou au remplacement du produit. Toute responsabilité pour perte ou dommage indirect ou accessoire de quelque nature que ce soit supporté par le client à cause d'un défaut du produit est exclue, notamment en cas de perte ou dommage causé à des objectifs, films, autres matériels ou accessoires utilisés avec le produit ou de perte financière quelconque résultant d'un retard en réparation ou de la perte de données. La présente disposition ne déroge pas à la législation contraignante en vigueur.

Remarques sur l'établissement du certificat de Garantie

- 1 Cette Garantie ne sera valide que si le certificat de Garantie est dûment complété par Olympus ou un revendeur agréé ou si d'autres documents contiennent une justification suffisante. Par conséquent, veuillez vous assurer que votre nom, le nom du revendeur, le numéro de série et la date d'achat (année, mois, jour) figurent intégralement et lisiblement sur le certificat de garantie et que le contrat d'achat original ou le justificatif d'achat (indiquant le nom et l'adresse du revendeur, la date d'achat et la désignation du produit) est joint au présent certificat de Garantie. Olympus se réserve le droit de refuser une prestation de service après-vente gratuite si les informations portées sur le certificat de Garantie sont incomplètes ou illisibles ou si les documents mentionnés précédemment ne sont pas joints ou si les informations qu'ils contiennent sont incomplètes ou illisibles.
- 2 Ce certificat de Garantie ne sera pas remplacé, aussi conservez-le avec le plus grand soin.
- * Veuillez vous reporter au site Web : <http://www.olympus.com> pour connaître la liste du réseau international des centres de service agréés Olympus.

Marques déposées

- IBM est une marque déposée de la société International Business Machines Corporation.
- Microsoft et Windows sont des marques de la société Microsoft Corporation.
- Macintosh est une marque de Apple Inc.
- Le logo SDHC/SDXC est une marque commerciale.
- Eye-Fi est une marque déposée de Eye-Fi, Inc.
- Tous les autres noms de sociétés et appellations de produits sont des marques, déposées ou non, des propriétaires respectifs.
- Les normes pour les systèmes de fichiers d'appareil photo indiquées dans ce manuel sont les normes "Design rule for Camera File system/DCF" stipulées par l'association JEITA (Japan Electronics and Information Technology Industries Association).

Le logiciel compris dans cet appareil photo peut inclure des logiciels tiers. Tout logiciel tiers est soumis aux termes et conditions imposés par les détenteurs des droits ou de licences de ces produits, selon lesquels il vous a été fourni.

Ces termes, ainsi que d'autres notices relatives aux produits logiciels tiers, sont disponibles dans le fichier PDF compris sur le CD-ROM fourni, ou sur le site

<http://www.olympus.co.jp/en/support/img/digicamera/download/notice/notice.cfm>

Powered by ARCSOFT

CARACTÉRISTIQUES

Appareil photo

	VR-360/D-760	VR-350/D-755	VR-340/D-750
Type de produit	: Appareil photo numérique (prise de vue et affichage)		
Système d'enregistrement			
Images fixes	: Enregistrement numérique, JPEG (conforme à la norme DCF (Design rule for Camera File system - règle de conception du système de fichiers de l'appareil photo)).		
Normes applicables	: Exif 2.3, Digital Print Order Format (DPOF), PRINT Image Matching III, PictBridge		
Image fixe 3D	: Compatible avec le format MP	Anaglyphe	—
Images fixes avec son	: Format Wave		
Vidéo	: AVI Motion JPEG		
Mémoire	: Mémoire interne, Carte SD/SDHC/SDXC/Eye-Fi		
Nombre de pixels effectifs	: 16 000 000 pixels		
Capteur d'image	: CCD (filtre de couleur primaire) de 1/2,3"		
Objectif	: Olympus 4,2 à 52,5 mm, f3,0 à 5,9	Olympus 4,2 à 42,0 mm, f3,0 à 5,7	
Équivalent au format 35 mm	: Équivalent à 24 à 300 mm	Équivalent à 24 à 240 mm	
Système de mesure	: Mesure ESP numérique		
Vitesse d'obturation	: 4 à 1/2000 sec.		
Portée de prise de vue	: 0,6 m à ∞ (W), 1,0 m à ∞ (T) (normal) 0,2 m à ∞ (W), 0,9 m à ∞ (T) (mode gros plan) 0,01 m à ∞ (mode super macro)		
Écran ACL	: Écran ACL couleur 3,0" TFT, 460 800 points		
Connecteur	: Connecteur multiple (Connecteur USB, prise A/V OUT), Connecteur HDMI mini (Type C)	Connecteur multiple (Connecteur USB, prise A/V OUT)	
Calendrier automatique	: de 2000 à 2099		
Conditions de fonctionnement			
Température	: 0 °C à 40 °C (fonctionnement) / -20 °C à 60 °C (stockage)		
Humidité	: 30 % à 90 % (fonctionnement) / 10 % à 90 % (stockage)		

	VR-360/D-760	VR-350/D-755	VR-340/D-750
Alimentation	: Une batterie au lithium-ion Olympus (LI-50B)		
Dimensions	: 104,3 mm (L) × 60,2 mm (H) × 28,3 mm (P) (hors saillies)		
Poids	: 172 g (y compris batterie et carte)	170 g (y compris batterie et carte)	

Batterie au lithium-ion (LI-50B)

Type de produit	: Batterie au lithium-ion rechargeable
Modèle n°	: LI-50BA/LI-50BB
Tension standard	: 3,7 V CC
Capacité standard	: 925 mAh
Durée de vie de la batterie	: Environ 300 rechargements complets (varie selon l'utilisation)
Conditions de fonctionnement	
Température	: 0 °C à 40 °C (chargement)

Adaptateur secteur USB (F-2AC)

Modèle n°	: F-2AC-2B/F-2AC-1C/F-2AC-3C/F-2AC-4C/F-2AC-5C/F-2AC-1D/ F-2AC-3D/F-2AC-4D/F-2AC-5D/F-2AC-6D
Alimentation requise	: 100 à 240 V CA (50/60 Hz)
Sortie	: F-2AC-2B: DC 5 V, 500 mA F-2AC-1C/F-2AC-3C/F-2AC-4C/F-2AC-5C/F-2AC-1D/F-2AC-3D/F-2AC-4D/ F-2AC-5D/F-2AC-6D: DC 5 V, 550 mA
Conditions de fonctionnement	
Température	: 0 °C à 40 °C (fonctionnement) / -20 °C à 60 °C (stockage)

La conception et les caractéristiques peuvent être modifiées sans préavis.

HDMI, le logo HDMI et High-Definition Multimedia Interface sont des marques commerciales ou des marques déposées de HDMI Licensing LLC.

HDMI™
HIGH-DEFINITION MULTIMEDIA INTERFACE

OLYMPUS

<http://www.olympus.com/>

OLYMPUS IMAGING CORP.

Shinjuku Monolith, 3-1 Nishi-Shinjuku 2-chome, Shinjuku-ku, Tokyo, Japon

OLYMPUS IMAGING AMERICA INC.

3500 Corporate Parkway, P.O. Box 610, Center Valley, PA 18034-0610, États-Unis Tel. 484-896-5000

Support technique (États-Unis)

Aide en ligne 24/24h, 7/7 jours : <http://www.olympusamerica.com/support>

Ligne téléphonique de support : Tél. 1-888-553-4448 (appel gratuit)

Notre support technique téléphonique est ouvert de 9 à 21 heures (du lundi au vendredi) ET
<http://olympusamerica.com/contactus>

Les mises à jour du logiciel Olympus sont disponibles à l'adresse suivante :
<http://www.olympusamerica.com/digital>

OLYMPUS EUROPA HOLDING GMBH

Locaux : Wendenstrasse 14-18, 20097 Hamburg, Allemagne

Tél. : +49 40-23 77 3-0 / Fax : +49 40-23 07 61

Livraisons de marchandises : Bredowstrasse 20, 22113 Hamburg, Allemagne

Adresse postale : Postfach 10 49 08, 20034 Hamburg, Allemagne

Support technique européen :

Visitez notre site à l'adresse <http://www.olympus-europa.com>

ou appelez le NUMÉRO D'APPEL GRATUIT * : **00800 - 67 10 83 00**

pour l'Autriche, la Belgique, le Danemark, la Finlande, la France, l'Allemagne, l'Italie, le Luxembourg, les Pays-Bas, la Norvège, le Portugal, l'Espagne, la Suède, la Suisse, le Royaume-Uni

* Notez que certains opérateurs de services de téléphonie (mobile) n'autorisent pas l'accès ou exigent un préfixe supplémentaire pour les numéros commençant par +800.

Pour tous les pays européens non mentionnés ou si vous ne pouvez pas obtenir la communication avec le numéro ci-dessus, appelez l'un des numéros suivants

NUMÉROS D'APPEL PAYANTS : **+49 180 5 - 67 10 83** ou **+49 40 - 237 73 4899**

Notre Support technique est disponible du lundi au vendredi de 9 à 18 heures (heure de Paris)